

**ZAČETEK IN KONEC RAZISKOVANJ
GROBIŠČA PRI ŽUPNI CERKVI
V KRANJU (1953 in 2011–2013)**

Zbirka / Series
Uredniki zbirke / Editors of the series

OPERA INSTITUTI ARCHAEOLOGICI SLOVENIAE 38

Jana Horvat, Andrej Pleterski, Anton Velušček

Podzbirka / Subseries

GROBIŠČE ŽUPNA CERKEV V KRANJU 3

Andrej Pleterski (ur. / ed.)

ZAČETEK IN KONEC RAZISKOVANJ GROBIŠČA PRI ŽUPNI CERKVI V KRANJU
(1953 IN 2011–2013)

THE BEGINNING AND END OF EXPLORATION AT THE ŽUPNA CERKEV
CEMETERY IN KRANJ (1953 AND 2011–2013)

Urednik znanstvenokritične izdaje /
Editor

Andrej Pleterski

Področna urednika / Subeditors

Benjamin Štular, Mateja Belak, Helena Bešter

Vodenje izkopavanja in terenske

Jože Kastelic, Vinko Šribar, Rudolf Berce (1953), Rafko Urankar, Helena Bešter (2011–2013)

dokumentacije / Excavators

Recenzenta / Reviewed by

Slavko Ciglencečki, Janez Dular

Jezikovni pregled / Language Editor

Špela Križ

Tehnična ureditev / Technical Editor

Mateja Belak

Risbe predmetov / Artefacts drawings

Nataša Grum, Dragica Knific Lunder, Tamara Korošec, Erna Navinšek

Risbe grobov / Grave drawings

Rok Bremec, Matej Strašek

Fotografije / Photographs

Cene Avguštin, Rudolf Berce, Igor Lapajne, Aleš Ogorelec, Andrej Pleterski, Benjamin Štular,

Rafko Urankar, Drago Valoh, Marko Zaplatil, Aleksandra Krajnc

Oblikovanje ovitka / Front cover design

Tamara Korošec

Fotografija na ovitku / Front cover photo

Grob 1953_z0284 (hrani Narodni muzej Slovenije, Arheološki oddelek, inv. št. negativa sv1153)

Priprava slik in prelom /

Preparation of illustrations and DTP

Mateja Belak

Založnik / Publisher

Založba ZRC

Zanj / Represented by

Aleš Pogačnik

Izdajatelj / Issued by

ZRC SAZU, Inštitut za arheologijo

Zanj / Represented by

Anton Velušček

Tisk / Printed by

Abo grafika d. o. o., Ljubljana

Naklada / Print run

500 izvodov / copies

Izid knjige sta podprla /
Published with the support of

Javna agencija za raziskovalno dejavnost RS / Slovenian Research Agency,
Znanstvenoraziskovalni center SAZU / Research Centre of the Slovenian Academy of Sciences
and Arts

Ljubljana 2019; prva izdaja, prvi natis / first edition, first print; prva e-izdaja / first e-edition

CIP - Kataložni zapis o publikaciji
Narodna in univerzitetna knjižnica, Ljubljana

903/904(497.4Kranj)

ZAČETEK in konec raziskovanj grobišča pri Župni cerkvi v Kranju (1953 in 2011-2013) = The beginning and end of exploration at the Župna cerkev cemetery in Kranj (1953 and 2011-2013) / Andrej Pleterski (urednik, editor); Benjamin Štular, Mateja Belak, Helena Bešter (področni uredniki, subeditors); [risbe predmetov Nataša Grum ... [et al.]; fotografije Cene Avguštin ... et al.]. - 1. izd, 1. natis = 1st ed., 1st print. - Ljubljana : Založba ZRC, 2019. - (Zbirka Opera Instituti archaeologici Sloveniae, ISSN 1408-5208 ; 38. Podzbirka Grobišče Župna cerkev v Kranju = Subseries Cemetery Župna cerkev in Kranj ; 3)

ISBN 978-961-05-0149-7

1. Vzp. stv. nasl. 2. Pleterski, Andrej, 1955-
298276608

COBISS.SI-ID=298252800

ISBN 978-961-05-0150-3 (pdf)



Knjiga je prosto dostopna tudi v elektronski obliki (pdf) / The book is freely available in e-form (pdf), 978-961-05-0031-5, COBISS.SI ID 291777792. <http://zalozba.zrc-sazu.si/p/1442>
<https://doi.org/10.3986/9789610501503>

© 2019, ZRC SAZU, Inštitut za arheologijo, Založba ZRC

Vse pravice pridržane. Noben del te knjige ne sme biti reproduciran, shranjen ali prepisan v kateri koli obliki oz. na kateri koli način, bodisi elektronsko, mehansko, s fotokopiranjem, snemanjem ali kako drugače, brez predhodnega pisnega dovoljenja lastnikov avtorskih pravic.

All rights reserved. No part of this publication may be reproduced, stored in a retrieval system or transmitted, in any form or by any means, electronic, mechanical, photocopying, recording or otherwise, without the prior permission of the publisher.

Raziskavo Grobišče Župna cerkev v Kranju (projekt J6-4057, program P6-0064 (B)) je sofinancirala Javna agencija za raziskovalno dejavnost Republike Slovenije iz državnega proračuna.

GROBIŠČE ŽUPNA CERKEV V KRANJU 3
CEMETERY ŽUPNA CERKEV IN KRANJ 3

**ZAČETEK IN KONEC RAZISKOVANJ GROBIŠČA
PRI ŽUPNI CERKVI V KRANJU
(1953 IN 2011–2013)**

**THE BEGINNING AND END OF EXPLORATION
AT THE ŽUPNA CERKEV CEMETERY IN KRANJ
(1953 AND 2011–2013)**

Andrej Pleterski
(urednik / editor)

Benjamin Štular, Mateja Belak, Helena Bešter
(področni uredniki / subeditors)



LJUBLJANA 2019

VSEBINA

NAJDBNI PODATKI, SESTAVA IN UPORABA	7
Označevanje in številčenje grobov	10
Viri podatkov	10
Terenski opisi in terenske risbe	10
Popis gradiva (1953)	11
Risbe okostij oziroma grobov	11
Fototeka	11
Risbe predmetov	11
Antropološki podatki	12
Predmeti	13
Objave	13
Opisi grobov	14
Kvadrant	14
Ponavljajoči se podatki	18
Globine grobov	18
Smer pokopa, azimut	18
Grobne jame in zasutje grobov	18
Podatki o spolu in starosti	19
Opisi stratigrafskih odnosov	20
Predmeti	20
Pridatki	20
Lege predmetov ob okostjih	20
Leva in desna	21
Raztresene najdbe	21
Opisi predmetov ter okrajšave in pojmi pri tem	21
Opisi in slike	22
Razporeditev v katalogu	22
Risbe okostij	23
Smeri pokopov	23
Risbe predmetov	23
Načrt razporeditve grobov, načrt grobišča	23
Literatura	37
GROBOVI IN PREDMETI 1953	39
Grobovi in predmeti iz grobov	39
Raztresene najdbe 1953	143
Dodatki k objavljenim grobovom, izkopanih v letih 1965, 1969 in 1970	152
GROBOVI IN PREDMETI 2011–2013	153
Grobovi in predmeti iz grobov	153
Raztresene najdbe 2011–2013	366
Raztresene najdbe 2011	366
Raztresene najdbe 2012	371
Raztresene najdbe 2013	373
NAČRT GROBIŠČA	375

NAJDBNI PODATKI. SESTAVA IN UPORABA



Sl. 1: Grobišče Župna cerkev leži v starem mestnem jedru Kranja. Na digitalni ortofoto posnetek sta vrisana lega in obseg.

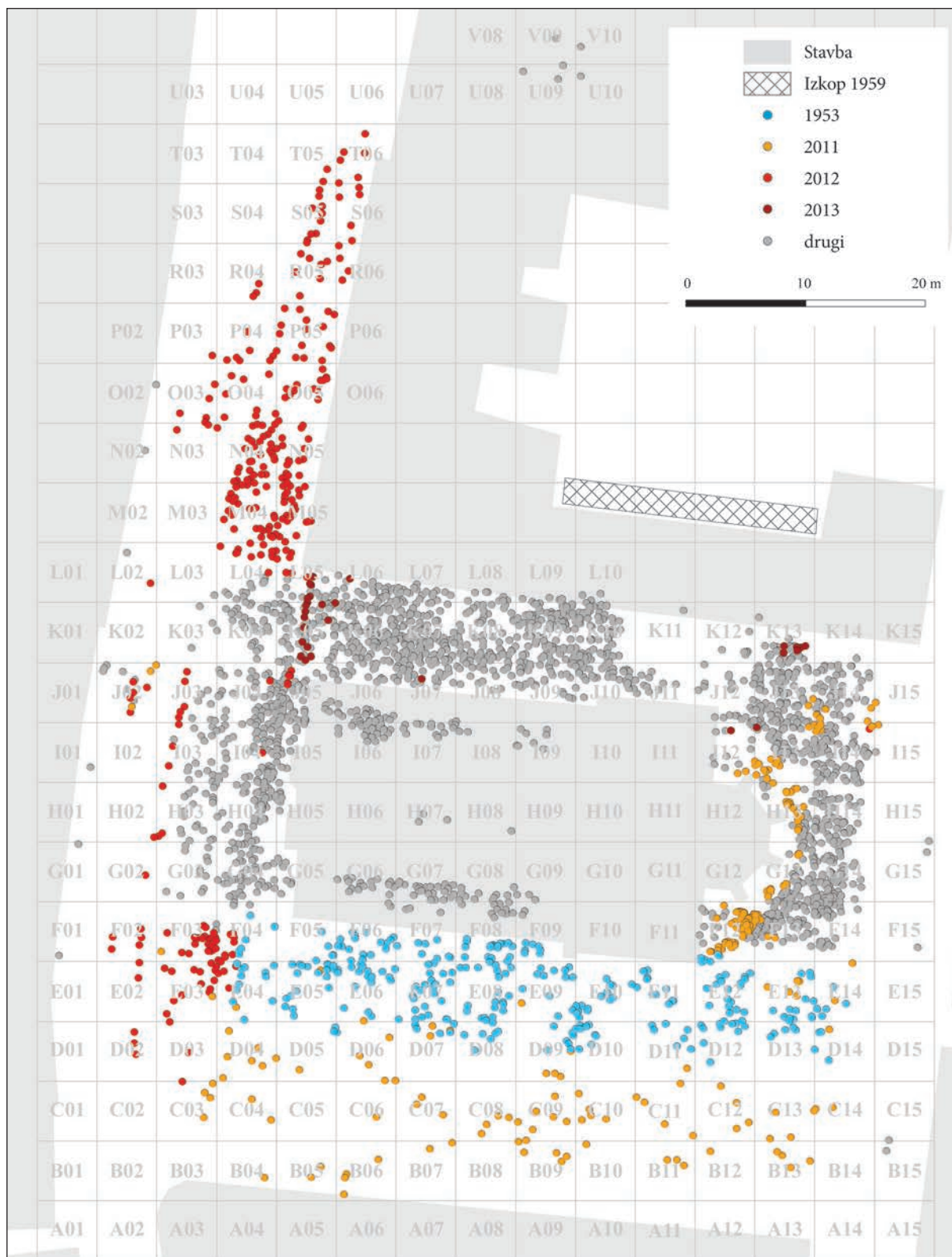

Sl. 2: Načrt grobišča z izpostavljenimi grobovi, izkopanimi leta 1953 in 2011–2013.



Sl. 3: Grobovi so ležali tik pod odstranjeno vrhno plastjo (hrani Narodni muzej Slovenije, Arhiv Arheološkega oddelka, inv. št. sv8713).

Grobišče Župna cerkev v Kranju spada med tista arheološka najdišča, na katerih izkopavanja potekajo s prekinitvami že mnogo desetletij (sl. 1 in 2). Od prvih leta 1953 do trenutno zadnjih leta 2013 je minilo kar šest desetletij. Izkopavanja so se začela s slučajno najdbo štirih “ketlaških bronastih uhanov z emajlom” in prstana “iz srebrne žice”, ki so jih izkopal, ko so urejali park okoli Prešernovega spomenika pri osrednji kranjski cerkvi. Tedanji upravnik muzeja v Kranju Cene Avguštin jih je 4. maja 1953 prinesel Jožetu Kastelicu v Narodni muzej. Kastelic si je najdišče ogledal in ugotovil, da so najdbe pripadale dvema zgodnjerednjeveškima grobovoma, nad njima je bila še množica kosti iz mlajših obdobij, saj je bilo tam pokopališče vse do 18. stoletja (Kastelic, Bled, izkopavanja 1948, Narodni muzej Slovenije, Arhiv Arheološkega oddelka, inv. št. 432; op.: na dnevniku je napačna oznaka “Bled” namesto Kranj). Ko so s kontrolnima jarkoma ugotovili, da so grobovi po vsej parkovni površini, so začeli izkopavanja južno od cerkve. V nasled-

njih mesecih so odkrili 17 “baročnih” grobov, označili so jih s črko “b” ob številki groba, in 291 “ketlaških” (torej zgodnjerednjeveških) grobov, označili so jih večinoma s črko “k” ob številki groba. Izkopavanja sta vodila Jože Kastelic in Vinko Šribar, mersko dokumentacijo pa Rudolf Berce. Najdbe je sprva hranil Narodni muzej Slovenije, pozneje jih je predal Gorenjskemu muzeju v Kranju. Terenska dokumentacija je ostala v Narodnem muzeju v Ljubljani, kjer jo še vedno hranijo.

Arheologi so že leta 1953 naleteli na močno preoblikovano površino. Rudolf Berce si je ob prvem ogledu na terenu na listič zapisal: “Teren se je nihal radi reguliranja. ... Prvih 40–60 cm je že odstranjenih (barok), treba je prekopati do mrtvice še kakih 30 cm.” (Mapa “Arheološko izkopavanje v Kranju. 1953. Zapisi meritev in fotografij”. – Narodni muzej Slovenije, arheološki oddelk. Arhiv št. 435). Da so vrhno plast tedaj pred prihodom arheologov odstranili, je vidno tudi s terenskih fotografij (sl. 3). To pojasnjuje, zakaj južno od cerkve

pri izkopavanjih skorajda ni bilo novodobnih grobov oziroma je bilo izjemno malo novodobnih predmetov. Kljub temu je bila gostota grobov še vedno velika. Vendar je skokoma upadla južno od pokopališkega obzidja, kamor pa izkopavanja leta 1953 niso posegla. Že samo to opozarja, da je dobršen del grobov, ki so jih leta 1953 imeli za zgodnjerednjeveške, mlajši. To potrjujejo predmeti v grobovih ter tudi drža rok. Vtis izjemne gostote zgodnjerednjeveških grobov južno od cerkve se tako pokaže kot neresničen. A o tem lahko razpravljamo šele danes, ko imamo celostno sliko grobišča.

Način kopanja leta 1953 ni nepomemben za vidnost arheoloških podatkov. Vsaj vrhnje plasti so kopali po posameznih kvadrantih. Odstranjevali so arbitrarne plasti v debelini približno 15 cm. Ker odkopanih površin niso strgali, je bila možnost opaziti obris grobne jame izjemno majhna. Pogoste recentne poškodbe spodnjega dela okostja kažejo, da so kopali od vzhoda proti zahodu toliko časa, dokler niso naleteli na nožne kosti posameznega okostja.

Izkopavanja med letoma 1964 in 2010 so opravili bodisi zaradi gradnje javne infrastrukture bodisi zaradi želje raziskati najdišče (Pleterski, Štular, Belak 2016; 2017).

Zaradi celostne prenove javnih površin mestnega središča so v letih 2011, 2012 in 2013 potekala velika arheološka izkopavanja po celotnem mestnem središču. Izvedlo jih je arheološko podjetje PJP, d. o. o., pod vodstvom Rafka Urankarja. Takrat so odkrili 561 grobov, ki pripadajo obravnavanemu grobišču. Najdbe iz grobov so bile že predane Gorenjskemu muzeju, celotni arhiv digitalne dokumentacije še vedno hrani podjetje PJP, za našo objavo so bili izdelani posamezni izvlečki. Novi grobovi zapolnjujejo prostor med dotlej odkritimi grobovi okoli cerkve in skupinico najsevernejših grobov v nekdanji mestni hiši (*sl.* 2), kar je odločilen dokaz, da vsi pripadajo istemu grobiščnemu prostoru. S tem je bil določen obseg grobišča na vseh straneh. Edina večja površina, ki arheološko še ni bila raziskana, je severovzhodni del, na katerem se razprostira mestna tržnica. Poskusni izkop na njej je leta 1959 že dokazal, da so tudi tam človeške kosti (Valič 1960, 344). Druge površine tega dela grobišča so sicer pozidane, vendar imajo tamkajšnje stavbe plitve temelje in niso podkletene, kar prav tako daje upanje na nove najdbe pri prenovah teh hiš in njihovih dvorišč. Ocenjujemo, da je bilo v celotnem času uporabe pokopališča pokopanih najmanj 30.000 ljudi in da arheološko dokumentirani grobovi pomenijo približno desetino vseh pokopov.

OZNAČEVANJE IN ŠTEVILČENJE GROBOV

Začetno razločevanje med plastjo mlajših "baročnih" grobov in starejšo plastjo zgodnjerednjeveških "ketlaških" grobov se je pri poznejših izkopavanjih ohranilo do vključno leta 1984. Na vzhodni strani grobišča

ga je utemeljeval sestav plasti, kjer so bili najmlajši – v resnici baročni – grobovi vkopani v plast nasutja, ki je prekrivala starejše grobove. Proti zahodu se je z dviganjem površine ta plast izklinila, razločevanje med mlajšimi in starejšimi grobovi pa je postajalo vedno bolj nezanesljivo.

Da bi ohranili stik z izvirno terensko in muzejsko dokumentacijo, številčenja grobov v osnovi nismo spremenili. Zaradi boljše preglednosti in digitalizacije smo številkam starejše skupine dodali črko "z" (zgodnji), številkam mlajše skupine pa črko "p" (pozni). Oznaka posameznega groba ima tako naslednjo sestavo:

leto (izkopavanja) _ z/p/x _ štirištevilčna oznaka groba (npr. grob 1 je zapisan kot 0001; torej v celoti npr. 1953_z0213 ali 2011_x0217).

Do leta 2011, ko so se začela najbolj obsežna izkopavanja, so prihajali na dan samo posamični grobovi ali grobovi v majhnih skupinah. Že to ni vzbujalo potrebe po dvojnem številčenju. Sprotnega ločevanja na terenu na starejše in mlajše grobove od leta 1995 ni več. K temu je dodatno prispevala stratigrafska metoda izkopavanja, ki je v uporabi pri raziskovanju tega grobišča od leta 2008 (prim. Urek, Rozman 2012). Tudi za grobove mlajših izkopavanj smo uporabili naš zgornji sistem označevanja tako, da smo vsem terenskim številkam grobov dodali še nedoločno oznako "x".

VIRI PODATKOV

TERENSKI OPISI IN TERENSKÉ RISBE

Na terenu sta vzporedno nastajala dva terenska dnevnikarja. Prvega je začel Jože Kastelic, drugega pa Rudolf Berce. V nadaljevanju so vanju pisali Rudolf Berce, Jože Kastelic in Vinko Šribar. Vsaj pri Bercetovih zapisih je očitno, da mu je bil dnevnik, ki ga je sam začel, osnovni, v Kasteličevega pa je vnašal čistopis svojih opisov. Tako se je oblikoval nekakšen dvojni terenskega dnevnika, ki so ga po opisu groba 1953_z0122 končali z zadovoljnim Bercetovim zaključkom FINE. Nadaljevali so pisanje osnovnega dnevnika, ki je imel pet zvezkov. Peti zvezek z opisi grobov od 1953_z0212 je zmanjkal. Zanesljivo ga niso našli že maja 1961, ko so sestavili sezname predmetov po različnih vrstah dokumentacije, najverjetneje pred predajo predmetov Gorenjskemu muzeju v Kranju. Tega terenskega dnevnika ni bilo mogoče najti do danes. Pregledani so bili tudi arhiv izkopavanja na Bledu in v Stični ter osebni arhiv Vinka Šribarja (za kar smo hvaležni Poloni Bitenc in Renati Šribar). Upanje, da dnevnik še obstaja, skrit na nepredvidljivem mestu in v napačni preobleki, ni zamrlo. Ker pa je bilo treba objavo najdišča dokončati, smo se oprli na Bercetove meritvene popise grobov, njegove opise fotografij in

fotografije same, na risbe Erne Navinšek in tamkajšnje podatke o legi predmetov, na predmetno kartoteko ter na ohranjene podatke antropološke analize.

Prav tako so na terenu začeli risati t. i. situacijski načrt. To so bile na milimetrski papir vnesene izmerjene točke, ki so jih povezovala interpretativne črte (sl. 4a). Okostje in s tem grob sta določali dve točki, povezani s črto, na mestu glave je bil dodan krožec. Grobovi so bili torej ponazorjeni z znamenitimi "bucikami". V nadaljnji izvedbi so shematično dodali roke in noge. Ohranjeni so terenski načrti samo za nekaj začetnih skupin. Poznejši pregledni načrt je bil narejen kabinetno. Prerisali so ga

na paus pair (sl. 4b). Meritvenih napak, ki so se zgodile na terenu, niso odstranili. Ker so ohranjeni terenski merski podatki, smo se pri svojem delu oprli nanje in ne na njihove izvedbe.

Papirno terensko dokumentacijo za leto **1953** hrani Narodni muzej Slovenije. Vsi njeni pomembnejši deli so bili digitalno objavljeni v slikovni podobi s transkripcijo, ki omogoča iskanje po celotnem besedilu (Štular, Belak 2012a in Štular, Belak 2012b). Digitalno terensko dokumentacijo za izkopavanja od **2011 do 2013** hrani podjetje PJP, poročila pa ZVKD Kranj in Gorenjski muzej v Kranju.

Popis gradiva, ki je na voljo za izkopavanja iz leta 1953:

- Kastelic, Jože – Šribar, Vinko – Berce, Rudolf., Bled, izkopavanja 1948, Narodni muzej Slovenije, Arhiv Arheološkega oddelka, inv. št. 432.
- Šribar, Vinko – Kastelic, Jože – Berce, Rudolf, Bled – otok, Kranj, farna cerkev 1, Terenski dnevnik, Narodni muzej Slovenije, Arhiv Arheološkega oddelka, inv. št. 431a.
- Šribar, Vinko – Kastelic, Jože – Berce, Rudolf, 2. [Terenski dnevnik], Narodni muzej Slovenije, Arhiv Arheološkega oddelka, inv. št. 431b.
- Šribar, Vinko – Kastelic, Jože – Berce, Rudolf, Dnevnik izkopavanj 3, Narodni muzej Slovenije, Arhiv Arheološkega oddelka, inv. št. 431c.
- Šribar, Vinko – Berce, Rudolf, 4. [Terenski dnevnik], Narodni muzej Slovenije, Arhiv Arheološkega oddelka, inv. št. 431d.
- Šribar, Vinko (?) – Kastelic, Jože (?), Staroslovensko grobišče ob župni cerkvi v Kranju, Narodni muzej Slovenije, Arhiv Arheološkega oddelka, inv. št. 433.
- Berce, Rudolf, Arheološko izkopavanje v Kranju 1953. Zapisi meritev in fotografij, Narodni muzej Slovenije, Arhiv Arheološkega oddelka, inv. št. 435.
- Berce, Rudolf, Arheološko izkopavanje v Kranju 1953. Profili in skice, Narodni muzej Slovenije, Arhiv Arheološkega oddelka, inv. št. 436.

RISBE OKOSTIJ OZIROMA GROBOV

Sistematičnega risanja grobov leta **1953** še ni bilo. V dnevnikih je samo nekaj skic nekaterih grobov, Rudolf Berce pa je vodil dnevnik meritev in pripravil načrt izkopanih grobov. Risbe iz dnevnikov, ki jih prikazujemo ob opisih posameznih grobov, so torej zgolj skice in niso v merilu.

Na začetku 21. stoletja so terenske risbe grobov nadomestile digitalne fotografije in digitalne fotoskice. Vektorske risbe v poljubnem merilu, ki nastajajo iz njih, so kabinetna interpretacija, zato ob risbah vedno pokažemo tudi fotografijo. Te risbe so pomembne, ker podajajo podobo groba v merilu, ker so umeščene v prostorski koordinatni sistem in imajo zato točen sever, ker so vanje vrisana mesta, na katerih so še med izkopavanjem opazili predmete – tako imenovane posebne najdbe (PN).

FOTOTEKA

Posnetki izkopavanj iz leta **1953** so shranjeni v Narodnem muzeju Slovenije z inventarnimi številkami sv1083–sv1169 in sv8673–sv8735. Objavljamo vse, ki prikazujejo posamezne grobove ali manjše skupine grobov.

Digitalna fotografija je spremenila tudi fotodokumentacijo izkopavanj. Ob izkopavanjih **2011–2013** je nastalo na tisoče terenskih posnetkov. Celoto hrani podjetje PJP. Ob risbi groba, ki je nastala na podlagi fotoskice (glej zgoraj), prikazujemo vedno tudi fotografijo groba.

RISBE PREDMETOV

Predmete, izkopane leta **1953**, je leta 1957 narisala Erna Navinšek, kasneje nekaj Dragica Knific Lunder, ob projektu Grobišče Župna cerkev v Kranju (J6-4057) nekatere tudi Tamara Korošec in Nataša Grum. Objavljamo novejša risbe, vendar jim dodajamo starejše,

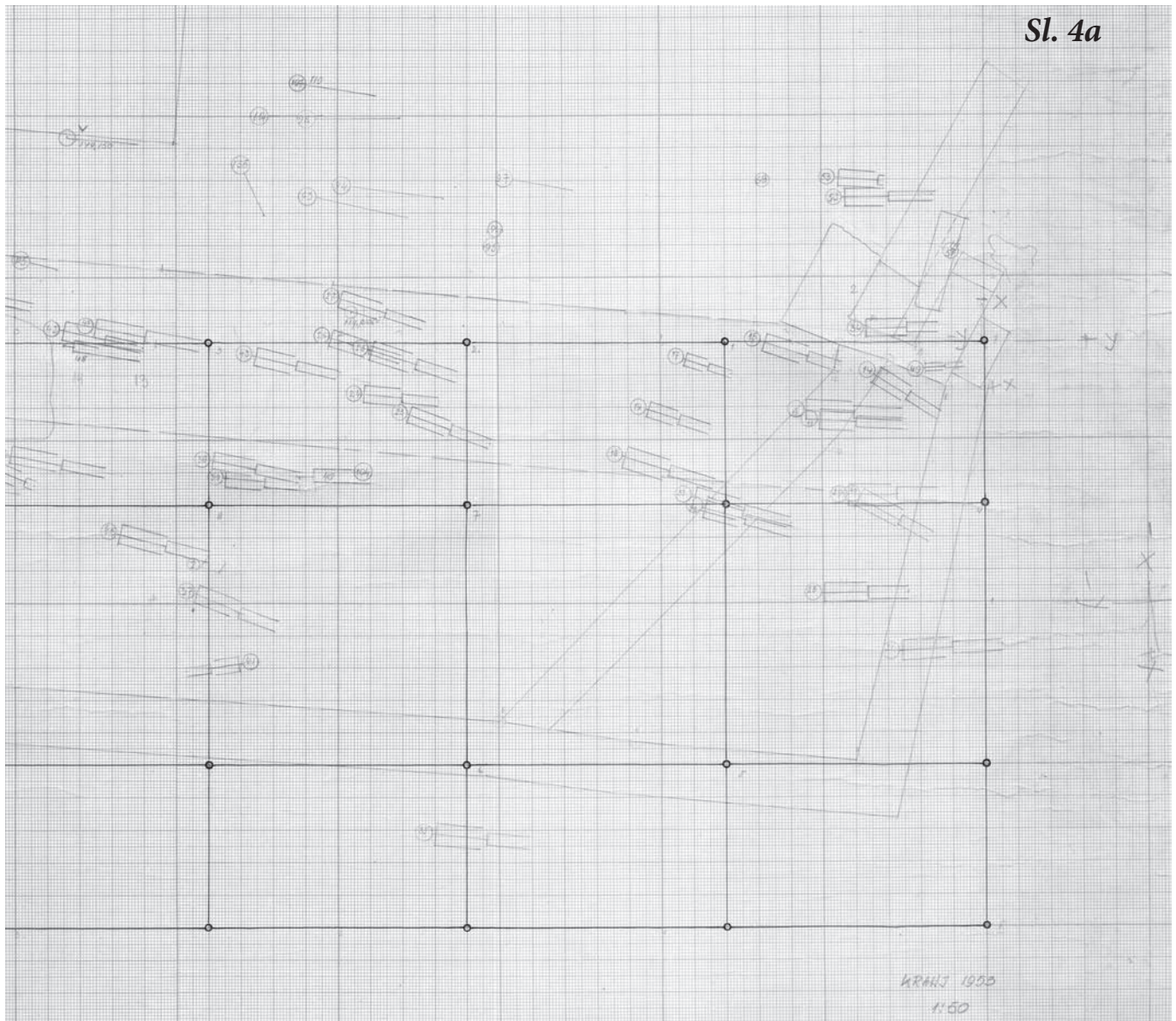

Sl. 4a

kadar te prikazujejo drugačno stanje predmeta. Številni predmeti manjkajo že dolgo, zato zanje uporabimo tisto risbo, ki jih prikazuje.

Predmete iz zadnjih izkopavanj grobišča (2011–2013) je v celoti narisala Nataša Grum.

ANTROPOLOŠKI PODATKI

Leta 1953 so ob župni cerkvi izkopali 308 grobov. Nekaj ostankov je bilo tako slabo ohranjenih, da jih niso spravili, ostanke 197 okostij pa so prepeljali na Biološki inštitut Univerze v Ljubljani v antropološko obdelavo. Tri študentke so jih obdelale leta 1967 v svoji diplomski nalogi pod mentorstvom Zlate Dolinar - Osole, Toneta Pogačnika in Maria Peruzzija (Belak 2014, 10–54). Hva-

ležni smo Tatjani Tomazo Ravnik, da je rešila in nam izročila izvod diplomske naloge. Nadaljnja usoda okostij ni znana. Naš katalog zajema podatke o spolu in starosti iz omenjene diplomske naloge. V Zagrebu so pozneje ponovno določili le okostje 1953_z0130. Za okostja od 212 do 308, ki so brez opisov v terenskem dnevniku, ker ta zanje manjka, smo izmerili njihove dolžine s pomočjo točk terenskih meritev. Izmerili smo samo dolžine celih okostij, jih primerjali z antropološkimi opredelitvami prvih 211 grobov in njihovimi dolžinami, kot so jih izmerili na terenu. Okostja, dolga do 1,22 m, so precej verjetno otroška, do 1,50 m so najverjetneje ženska in od 1,62 m so najverjetneje moška. Dolžine okostij seveda niso isto kot telesne višine. Odvisne so tudi od tafonomskih dogodkov ter od načina izkopavanja in dokumentiranja. Kljub temu obstaja opazna medse-

Sl. 4b

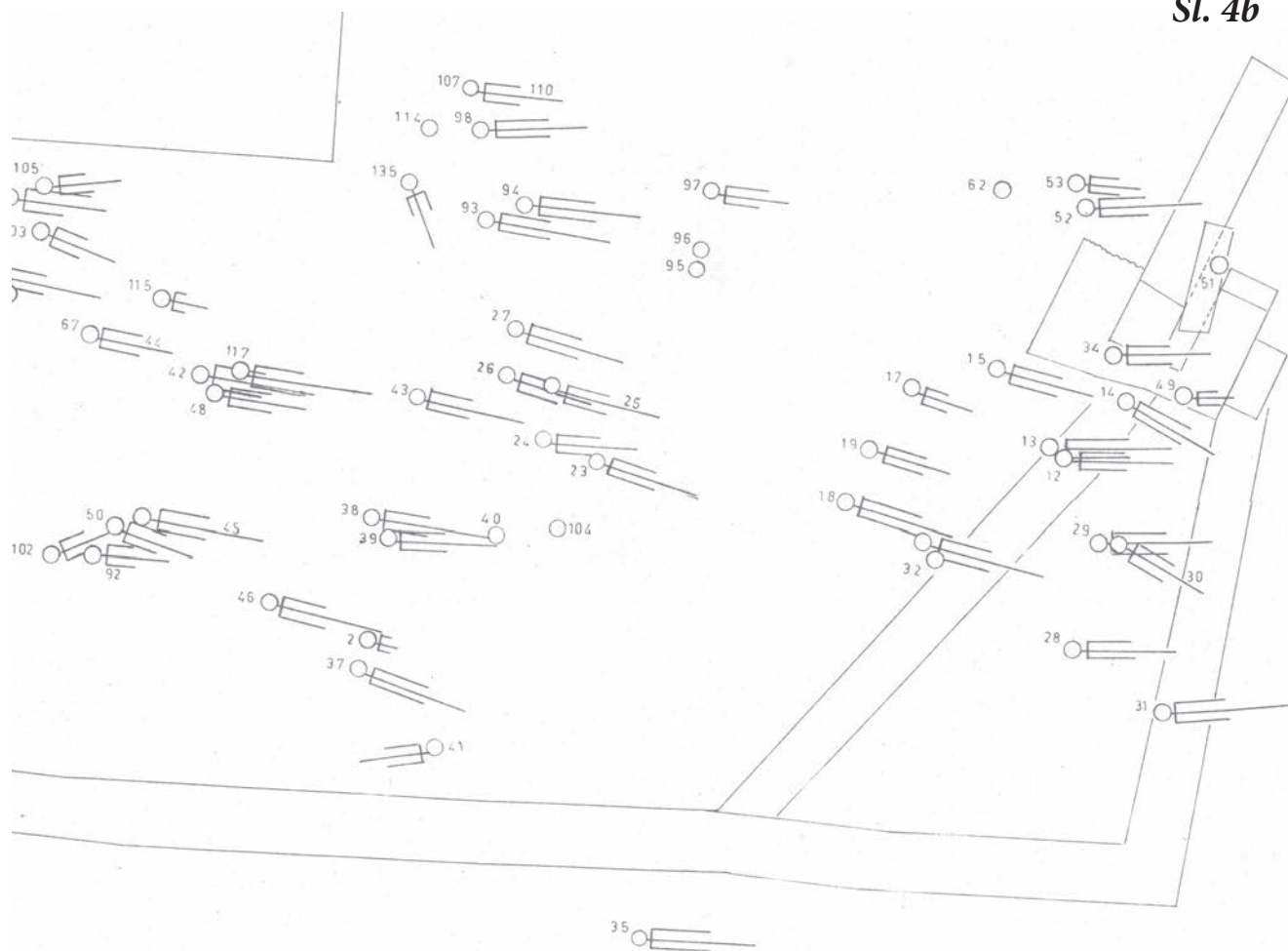

Sl. 4: Del Bercetovega načrta grobišča (hrani Narodni muzej Slovenije, Arhiv Arheološkega oddelka).
Originalno merilo (1 : 50) je na sliki pomanjšano na polovico.
a – na milimetrskem papirju z vsemi oznakami; b – preris na paus pair.

bojna razlika v dolžinah med otroškimi, ženskimi in moškimi okostji.

Vsa ohranjena okostja ali njihove dele, ki so jih izkopali med letoma 2011 in 2013, so določili v Zagrebu: 550 okostij od skupno 561 izkopanih grobov (Šlaus et al. 2014).

PREDMETI

Predmete z grobišča hrani Gorenjski muzej v Kranju. Inventarizirala jih je Verena Vidrih Perko. Njen popis obsega prepise najdbnih lističev in osnovne opise predmetov.

OBJAVE

Po kratkih sprotnih omembah v časopisju in revijah (Kastelic 1953a; 1953b; Otorepec 1953) je trajalo sedem let, da je Jože Kastelic predstavil svoja razmišljanja o grobišču, ki jih je podkrepil z dvema terenskima fotografijama in z risbami 25 "lepih" predmetov. Grobove je postavil v čas 9. in 10. stoletja, opozoril na nadregionalni pomen Kranja ter postavil vprašanje razmerja med grobiščem in sosednjo cerkvijo (Kastelic 1960).

Ob razstavi "Karantansko-ketlaški kulturni krog" leta 1974 so v njenem katalogu objavili kot grobne celote tudi predmete iz grobov 1953_z0026, 1953_z0035 in 1953_z0117, 1953_z0119, 1953_z0120, 1953_z0127, 1953_z0132, 1953_z0159, 1953_z0171, 1953_z0175 in tri raztresene najdbe (Šribar, Stare 1974, 30–32, T.

1–4). Leta 1982 je Andrej Valič objavil “generalni načrt staroslovanskega grobišča v središču Kranja (Farna cerkev)”. Na njem je shematično vrisanih 826 okostij, ki so jih imeli za starejše, in zidovi zgradb, odkritih leta 1953 in 1972 (Valič 1982; ponovno: Pleterski, Štular, Belak 2016, sl. 12). Rezultati izkopavanj v letih 2011, 2012 in 2013 še niso bili objavljeni, če odmislimo obvezno poročilo investitorju (Urankar, Bešter 2014).

Ob naštetem ne gre pozabiti, da smo vso dosegljivo terensko dokumentacijo in kartončke z risbami in opisi predmetov, izkopanih leta 1953, objavili (Štular, Belak 2012a; Štular, Belak 2012b).

OPISI GROBOV

Grobove, izkopane leta **1953**, smo opisovali po terenski dokumentaciji. V vsakem grobu so izmerili koordinate in relativno globino vsaj dveh točk. Ena je bila tik za temenom lobanje, druga med skrajnim koncem kosti nog, tako sta hkrati določali tudi os lege okostja in s tem posredno azimut groba. Globine so merili od točke 0, ki je bila jugovzhodni vogal cerkve, na vrhu temelja zidu, torej na nekdanji površini. Sedanja površina je nižja od nekdanje. Na splošno so globinam pripisovali velik pomen. Predstavljali so si, da lega v določeni globini pomeni tudi pripadnost stratigrafski plasti tiste globine. Gre za poenostavljeno predstavo, po kateri so grobovi enake globine del iste stratigrafske plasti. Od tod izvira tudi prepričanje, da z določanjem globin kopljejo stratigrafsko. Globine so merili na dva načina. Eden je bil odčitavanje relativne globine od točke 0. Drugega v dnevnikih niso opisali in ostaja nerazvozan, s tem pa tudi vse globine, ki so jih izmerili samo na ta način.

Zaradi načina kopanja so obliko grobne jame lahko zasledili samo, če je bila izkopana globoko v plast, ki se je po sestavi in barvi močno ločila od vrhnje humusne plasti. Taka plast je lahko bila ilovica, konglomeratna skala in groblja prodnikov, ki je zavzemala dobršen del izkopane površine (sl. 5). V takih izjemnih primerih so izmerili vogale grobne jame. Kot dolžino in širino grobne jame dajemo razdalje med temi točkami.

Terenski dnevniki so se osredotočali predvsem na merske podatke in so le mimogrede opisali ostanke pokojnika in pridatke (glej Štular, Belak 2012a). Leta 1957 je predmete narisala Erna Navinšek, ob njih so včasih zabeležke najdbnih podatkov. Ti so nastali nedvomno v stiku s terenskimi lističi, ki niso ohranjeni v celoti.

Prvi ohranjeni popis predmetov po grobovih je predmetna kartoteka Narodnega muzeja (Štular, Belak, 2012b). Na njih so nalepljene risbe Erne Navinšek, vendar ne vse. Zdi se, da so nekateri predmeti že tedaj manjkali, za nekatere pa ni bilo več najdbnih podatkov. V Narodnem muzeju Slovenije hranijo tudi mape z risbami predmetov, urejene po grobovih. V njih je kar

nekaj predmetov, ki jih na kartončkih in v inventarni knjigi ni. Tudi te smo dodali ustreznim grobovom. Ob tem obstaja še pisni Kastelic-Šribarjev osnutek kataloga (Štular, Belak 2012a, 187–201), ki se pri določanju pripadnosti predmetov posameznim grobovom večkrat razlikuje od podatkov terenskega dnevnika. Pri tem se pogosto opira na podatke predmetne kartoteke, kjer so se očitno že pojavile posamezne napake: npr. ostanki železne spona iz groba 1953_z0074 so pripisani grobu 1953_z0072. Osnutka kataloga zato nismo upoštevali, ampak zajemamo podatke iz terenskih dnevnikov, z risb Erne Navinšek in iz predmetne kartoteke.

Del predmetne kartoteke je na novo ustvaril Andrej Valič v Gorenjskem muzeju. Nekaj predmetov je dal risati na novo, večino risb je prevzel. Naslednji popis predmetov je vpis v inventarno knjigo Gorenjskega muzeja, ki ga je opravila Verena Vidrih Perko. Vmes je bilo nekaj zamenjav najdbnih podatkov, verjetno je, da se jih je nekaj izgubilo in so nekateri predmeti iz grobov sedaj v skupini raztresenih najdb iz leta 1953. Najdbni lističi večkrat vsebujejo tudi podatke o legi konkretnega predmeta v grobu. Terenski dnevnik samo izjemoma omogoča določitev tega podatka.

Inventarna knjiga opiše seveda le tiste predmete, ki so bili na voljo ob inventarizaciji. Številni so se do takrat že izgubili. Za nekatere že na predmetnem kartončku piše, da manjkajo. Taki predmeti včasih imajo risbe, kar potrjuje domnevo, da so jih dvignili iz groba in kasneje založili ali pa so propadli, o nekaterih ni nobene sledi. Ti so bili morda v tako slabem stanju, da so razpadli že ob odkritju.

Sodobna dokumentacija izkopavanj v letih **2011–2013** je bila na terenu usmerjena v natančno digitalno dokumentiranje grobov in lege predmetov v grobovih ter v standardne opise stratigrafskih enot. Ogromna količina in razgrajenost digitalnih podatkov v poizkopalnem postopku ne olajšujeta opisovanja groba kot kulturnega pojava. Delno sicer omogoča podoživljanje stika z grobom v času izkopavanja, ne more pa ga v celoti nadomestiti. Tako so vsi opisi grobov nastali šele pozneje in kabinetno. Živi stik, ki so ga nekoč zapisovali v terenski dnevnik, je izpuhtel. Trenutna izkušnja je, da bi bilo vredno združiti prednosti starih in novih dokumentacijskih tehnik ter ob digitalnem dokumentiranju voditi tudi terenski dnevnik.

KVADRANT

Leta 1953 so izkopali testna jarka, ki sta potrdila, da se grobišče širi v vseh smereh, nato so začeli sistematično izkopavanje po kvadrantih (mreža 2,5 x 4 m).

Pri sodobnih izkopavanjih kvadrantne mreže sicer niso več uporabljali, vendar so jo vseeno imeli (sl. 6). Zaradi lažjega dela jo še vedno potrebujemo raziskovalci in tudi bralci. Zato smo postavili novo

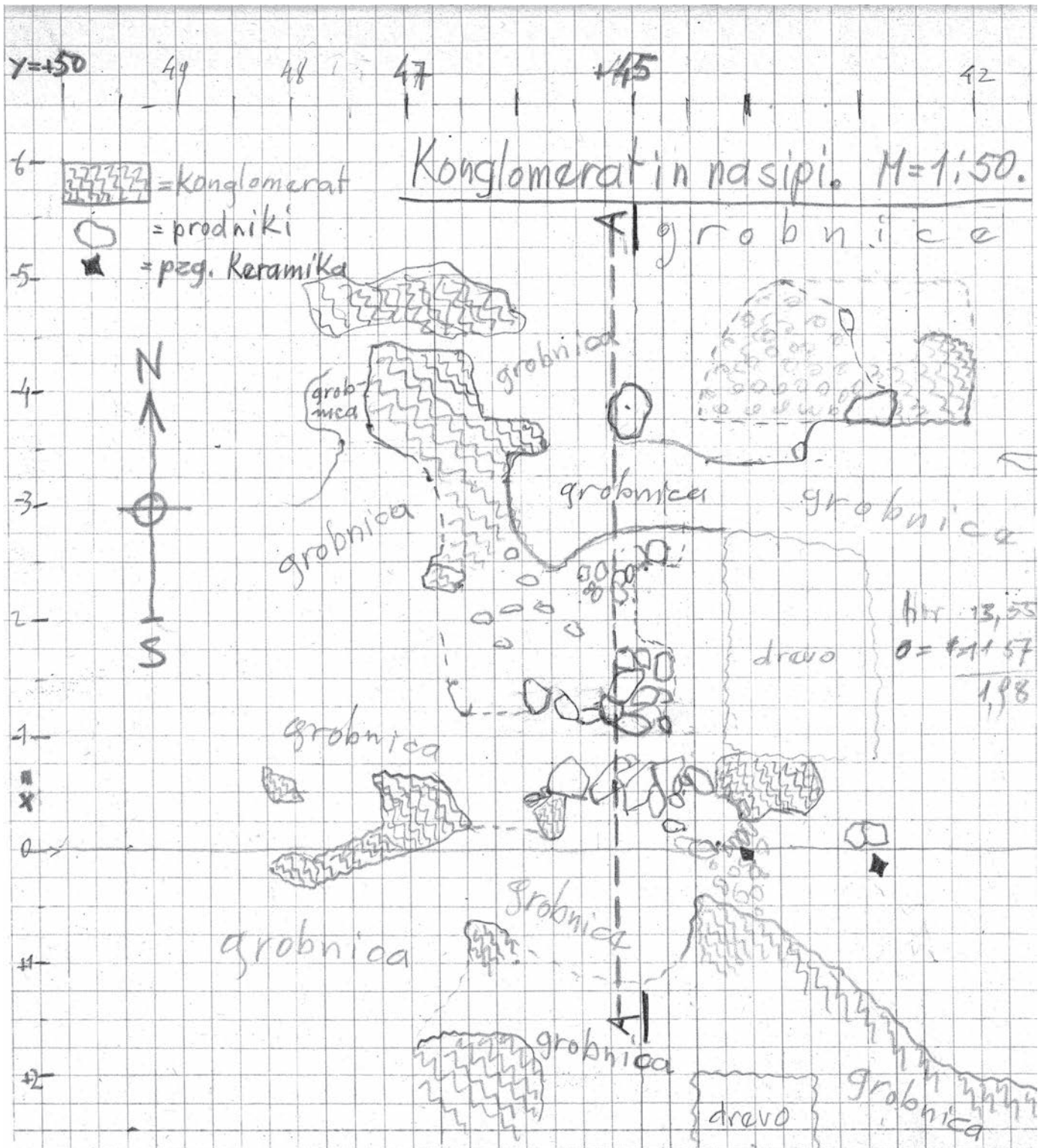

Sl. 5: Tloris grobov in jam za drevesa med grobljo, M. = 1 : 50
(hrani Narodni muzej Slovenije, Arhiv Arheološkega oddelka, inv. št. 436).

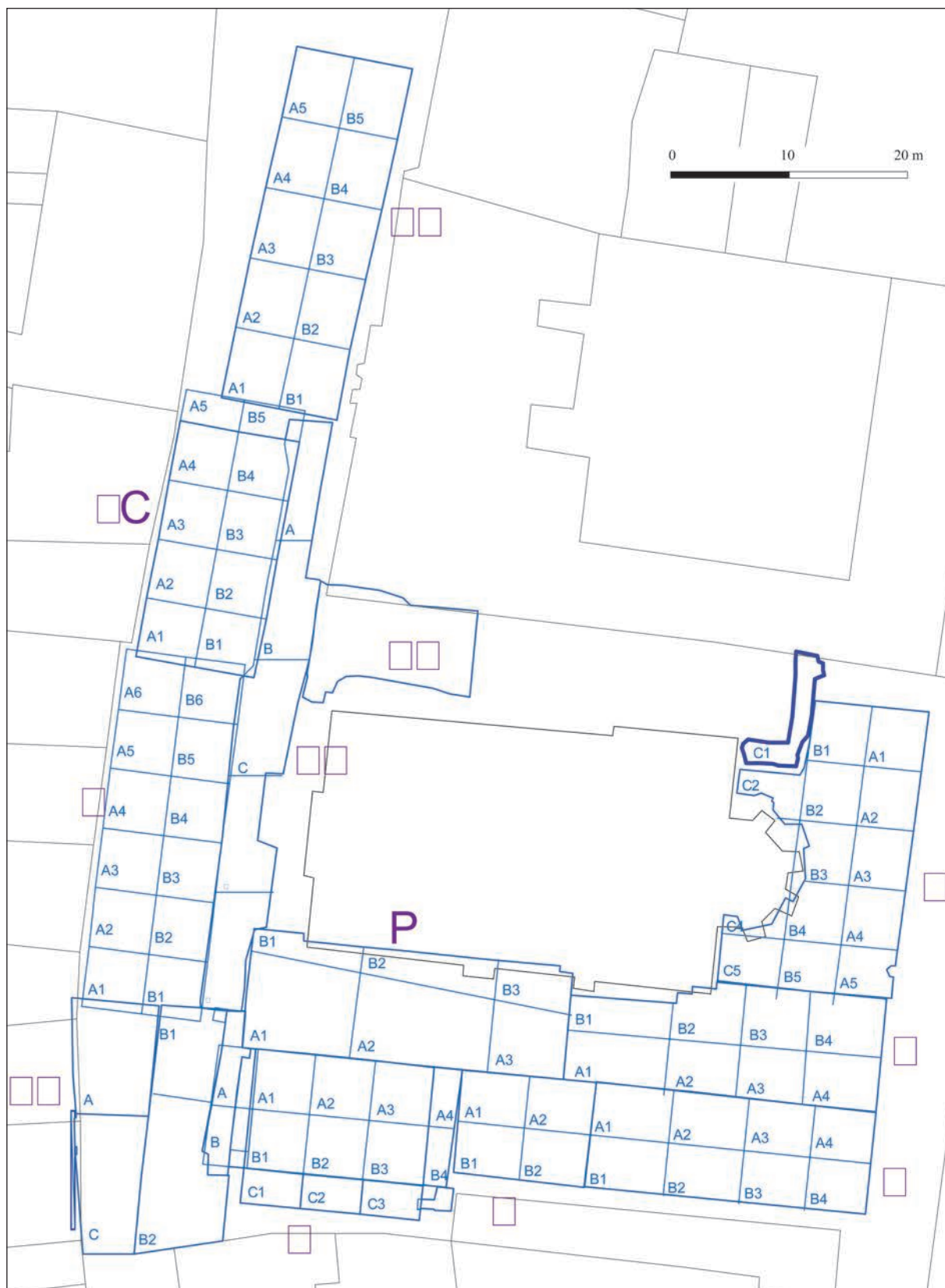

Sl.6: Mreža kvadrantov izkopavanj 2011–2013.

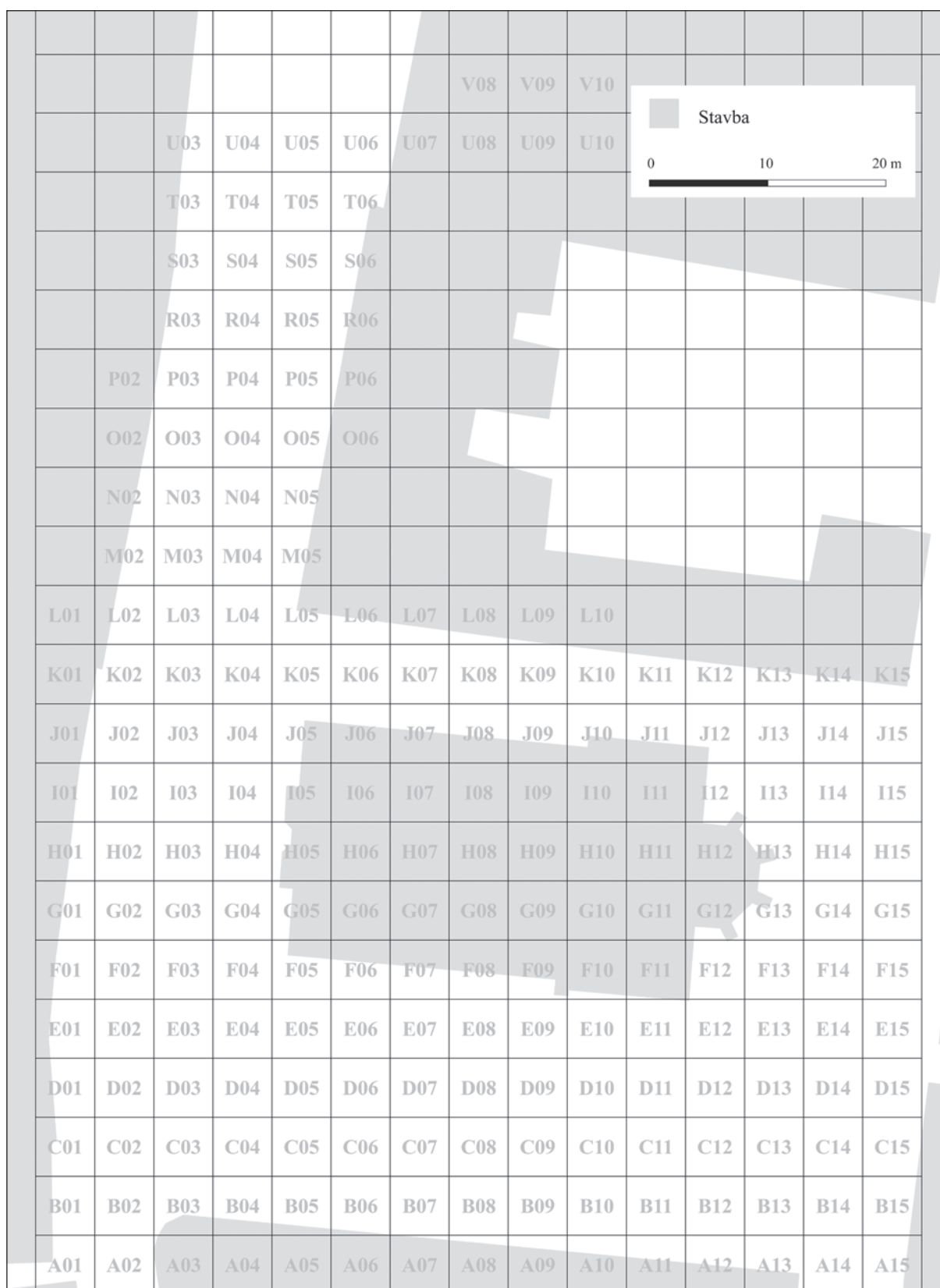

Sl. 7: Enotna mreža kvadrantov vseh izkopavanj. Nanjo se sklicuje katalog.

navidezno mrežo kvadrantov velikosti 5 krat 5 metrov, ki je usmerjena skladno s t. i. starim državnim koordinatnim sistemom D48/GK (sl. 7).

PONAVLJAJOČI SE PODATKI

Ponavljajočih se podatkov splošne narave katalog ne navaja. Taka sta *iztegnjena drža okostja* in *okostje leži na hrbtu*. Katalog navaja samo primere, ki od opisane lege odstopajo.

GLOBINE GROBOV

V letih od 2011 do 2013 je bilo prostorsko dokumentiranje že geopozicionirano, zato je teoretično iz njega mogoče razbrati absolutno nadmorsko višino dokumentiranih ostalin. V opisih grobov navajamo relativne globine grobnih jam, ki so jih merili od površja v času izkopavanja (za podatke se zahvaljujemo Heleni Bešter). Globine grobov s starejših izkopavanj so bile merjene od vsakokratne površine. Seveda pri tem niso merili dna grobne jame, ki v ogromni večini primerov ni bila ugotovljiva, ampak globino, v kateri je bilo okostje.

SMER POKOPA, AZIMUT

Smer pokopa najlažje opišemo z njenim azimutom, torej z odklonom te smeri od smeri proti severu. Kot smer pokopa upoštevamo smer, v katero gleda pokojnik, torej smer od glave proti stopalom. Če gleda proti vzhodu, je to azimut 90°. Azimut cerkve je v geografskem koordinatnem sistemu WGS 84 Web Mercator 95,4° (izmerjeno je sleme strehe z uporabo spletne storitve Google zemljevidi) oziroma 96,3° v starem državnem koordinatnem sistemu D48/GK (izmerjeno je sleme strehe na digitalnem ortofoto posnetku DOF025 iz leta 2015).

Med izkopavanji leta 1953 so smeri grobov načrtno merili. Pri tem so uporabili sistem, ki ga niso opisali, in instrument, ki ga niso navedli. Zapis azimuta ni niti v stopinjah niti v kakšnem drugem običajnem sistemu merjenja kotnih razdalj in ga nismo mogli razrešiti. Zato smo terenske načrte grobov umestili v prostor in odmerili azimute po risbah. Praviloma so izmerili pri vsakem okostju po dve točki, eno za glavo in drugo ob koncu nog. Izmerili smo azimut črte, ki povezuje ti točki.

Tudi azimute grobov, izkopanih v letih 2011 do 2013, smo izmerili na podlagi vektoriziranih in prostorsko umeščenih risb grobov. Azimut smo izmerili pri grobovih, pri katerih je bila ohranjena vsaj hrbtnica oziroma toliko dolgih kosti *in situ*, da je bilo mogoče določiti vzdolžno os okostja. V takem primeru smo

bili posebej osredotočeni na črto, ki jo določata vrat in točka med petami ali vsaj koleni.

Na splošno je bilo mogoče azimute izmeriti samo dovolj dobro ohranjenim okostjem, torej nikakor ne posameznim kostem in prekopom. Ob tem se moramo zavedati, da so pogrebci usmerjali grobne jame, te pa so določale smer truplom, ki so jih položili vanje. Zato smo v primeru, da je okostje ležalo v grobni jami postrani, upoštevali smer grobne jame. Seveda je bilo v vseh primerih, kjer se oblika grobne jame ni ohranila, mogoče določiti samo smer okostja in tedaj velja ta za smer groba. Obrisi grobov se večinoma niso ohranili, zato njihove smeri samo posredno določamo s smerjo okostij. Ker so se odkloni smeri okostja od smeri grobne jame dogajali tako proti severu kot tudi proti jugu, se v celostnem pogledu izničujejo in ne vplivajo na celoto. Možna odstopanja so majhna in enakomerno razporejena, njihov vpliv na analizo je z uporabo pravih metod mogoče izničiti.

GROBNE JAME IN ZASUTJE GROBOV

Grobne jame so izkopavalci prepoznali le izjemoma in zato skoraj ni nič dokumentiranih. Na fotografijah je pogosto videti okostja v jamah. Vendar to največkrat niso obrisi nekdanjih grobnih jam, ampak so jame nastale pri čiščenju okostij. V terenskih dnevnikih leta 1953 so opazke o posebnostih groba (kamnita obloga, deske) izjeme. Nasprotno so v letih od 2011 do 2013 načrtno iskali in dokumentirali obrise grobnih jam, kolikor so bile sploh vidne. Vendar jih niso opisovali, dokumentirali pa samo shematično z nekaj točkami. Za naš katalog so bili obrisi grobov določeni kabinetno s pomočjo terenskih fotokic. Napake, ki lahko nastanejo pri takem delu, so opisane v poglavju Risbe okostij in grobov.

Zasutje so leta 1953 opisali v zelo redkih primerih. Zanimali pa so jih ostanki oglja. Pogosto so bili v grobovih predmeti ali ostanki, ki zelo verjetno niso bili položeni v grob namensko kot grobni pridelki, ampak so v zasutju v drugotni legi. Vse to ni toliko posledica tedanje metode izkopavanja, temveč predvsem stanja plasti. Nenehno pokopavanje na istem prostoru je dodobra razbilo in razneslo vsebino številnih grobov ter ustvarilo plast, v kateri grobne jame niso bile vidne in ni mogoče ločiti zasutja groba od okolice, v katero je bil grob vkopan. Prav tako ni bilo mogoče razločiti zasutij mlajših vkopov v starejšo grobno jamo. Predmete, ki so običajno v grobovih (nakit in noži) in so bili najdeni v predvidljivem prostoru groba, smo obravnavali kot pridelke (za pomen glej spodaj) konkretne groba, če so bili ob okostju v uporabnosti legi. Če je bila nenavadna lega očitna posledica drugotnega posega v grob, smo predmet prav tako obravnavali kot pridelatek, v vseh drugih primerih pa kot del zasutja. Iz omenjenih tafonomskih razlogov seveda ni nujno, da je šlo vedno za tako pot predmeta do mesta najdbe. Lahko

je na mesto odkritja prišel tudi z mlajšimi prekopavanji na mestu groba in zato ni del zasutja konkretnega groba, z njim nima določljivega časovnega razmerja. Katalog vse predmete v neobičajni legi v grobu opiše v razdelku *Zasutje* in opomni na primere, pri katerih je drugotni poseg v prostor groba precej verjeten. Ob tem posebej opozarjamo na možnost neopaznih drugotnih posegov, ki se bodo morda pokazali šele pri podrobni obravnavi gradiva v podobi različnih neskladnosti. Enako velja za možnost prilaganja predmetov na druga mesta, kot je uporabnostna lega.

2011–2013. Obris grobne jame, ki je prikazan na risbi groba, je bil narejen kabinetno na podlagi terenske fotografije. Pomeni obris temnejše plasti, v kateri je ležalo okostje. Ta obris je posledica vsakokratnega izkopavanja in čiščenja na mestu groba. To pomeni, da je obris samo približek nekdanje grobne jame, pogosto je od nje manjši in drugače oblikovan. Uporabljamo okrajšave: d. = dolžina, š. = širina, g. = globina. Dolžino in širino groba navajamo samo, kadar je ohranjena prvotna dolžina ali širina jame. Dolžine ali širine ostankov grobne jame ne podajamo. Podatki o globini pomenijo dokumentirano globino, torej od ravni, na kateri so grobno jamo opazili, do njenega dna.

Poleg tega so na terenu izmerili absolutno nadmorsko višino polnila grobne jame na ravnini, na kateri je to polnilo postalo prepoznavno. Ko je bilo okostje očiščeno, so izmerili nadmorsko višino lobanje (točka sredi lobanje), medenice (točka sredi medenice), nog (točka med stopali). Ko so odstranili okostje, so izmerili še nadmorsko višino dna grobne jame. V katalogu navajamo nadmorsko višino dna grobne jame, ker je bila to globina, ki so jo dosegli pogrebci. Kjer dno ni bilo prepoznavno, navajamo višino okostja pri medenici kot središčni točki. Če so našli samo posamezne dele okostja in dno grobne jame ni bilo prepoznavno, navajamo nadmorsko višino pri ohranjenem delu okostja (običajno pri glavi ali nogah). V obeh primerih na točko meritve opozorimo.

Moderna izkopavanja, kot so bila v letih od 2011 do 2013, načrtno opisujejo sestavo polnil. Vsi opisi so tako enaki in zato nevsebinski, da jih v katalogu nismo ponovili, ker ne prispevajo ničesar, kar bi lahko pomagalo razumeti usodo posameznega groba. Ker pa so polnila grobov v teh letih načrtno spirali, so odkrili številne drobne predmete, ki bi jih sicer spregledali in zavrgli. Meja med predmeti, ki so bili namenoma položeni v grob, in tistimi, ki so vanj prišli naključno, ni vedno jasna. Želeli smo predstaviti vse predmete, položene v grob, vse predmete, prekopane v grob iz drugih grobov, in vsaj okvirno naštetih predmete, ki so v grob prišli iz drugačnih kulturnih sestavov (npr. iz različnih nasebinjskih plasti). Prav mogoče je, da smo se pri razlikovanju med prvimi, drugimi in tretjimi predmeti kdaj zmotili. V vsakem primeru te morebitne posamične pomote ne spreminjajo videza celote.

Skoraj v vseh grobnih jamah so bili v polnilu manjši kamni, kar je razumljivo zaradi geološke osnove. Tega podatka posebej ne navajamo. Pogoste najdbe mlajše lončenine (poznosrednjeveške, novoveške) v zasutju zgodnesrednjeveških grobov so najverjetneje posledica mlajših posegov v prostor groba, ki jih kažejo tudi poškodovana okostja. Da so bile v zasutju pogosto tudi živalske kosti, je pokazal šele pregled človeških okostij v zagrebškem antropološkem laboratoriju. Pozorni bralci bodo opazili, da je v zasutju grobov, ki so jih izkopali v letih 2011–2013, nenavadno veliko drobnih kovinskih odlomkov, koščkov stekla in odlomkov lončenine. Teh je navidezno neprimerno več, kot so jih našli pri izkopavanjih v prejšnjih letih. To je posledica načrtnega spiranja polnila grobov, ki nekoč ni bilo v navadi.

V katalogu navajamo samo število odlomkov lončenine in njeno najbolj okvirno časovno opredelitev, kot jo omogoča stopnja ohranjenosti. Ker gre skoraj v celoti za manjše in neznatne odlomke, je bilo mogoče po izdelavi razlikovati med prazgodovinsko, antično, poznoantično ali zgodnesrednjeveško ter poznosrednjeveško ali novoveško lončenino. Za slednjo je značilna izdelava na hitrem lončarskem kolesu, ki se pri nas široko uveljavi v 13. st. (prim. Predovnik 2003, 64–65; Štular 2005, 442). Takih odlomkov ni težko razločiti od starejših, narejenih na počasnem lončarskem vretenu, ki je prevladovalo v pozni antiki in še zlasti v zgodnjem srednjem veku, a je bilo v uporabi tudi še v visokem srednjem veku, dokler ga ni zamenjalo hitro kolo. Če kot čas visokega srednjega veka opišemo razdobje 11.–13. stoletja, iz zgornjega opisa sledi, da samo po načinu izdelave ne moremo določiti visokosrednjeveške lončenine, ker je ta lahko izdelana tako na počasnem kot tudi hitrem vretenu. Zato katalog ne omenja visokosrednjeveških odlomkov lončenine, čeprav nedvomno obstajajo, vendar jih bo zelo podrobna analiza, ki jih bo morda nekoč lahko prepoznala, morala iskati tako v skupini poznoantične ali zgodnesrednjeveške lončenine kot tudi v skupini poznosrednjeveške ali novoveške lončenine.

PODATKI O SPOLU IN STAROSTI

Katalog jih povzema iz poročila zagrebškega antropološkega laboratorija (Šlaus et alii. 2015).

Ker so v Zagrebu določili samo eno okostje, izkopano leta 1953 (1953_z0130), se pri določanju spola tem grobovom naslanjamo na diplomsko nalogo (glej poglavje Antropološki podatki).

Okostja, izkopana med letoma 2011 in 2013, je na terenu pregledala in določevala Tatjana Tomazo Ravnik. Njeno opredelitev omenimo, če se razlikuje od zagrebške.

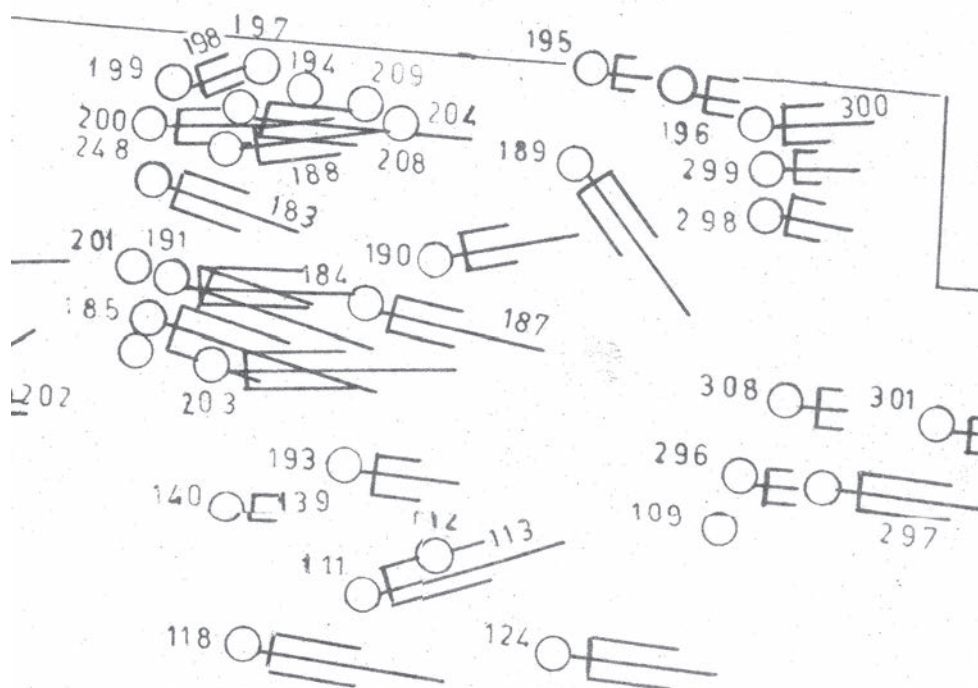

Sl. 8: Bercetov načrt dela grobišča. Gostota pokopov je oteževala izris.

OPISI STRATIGRAFSKIH ODNOSOV

Pri grobovih opisujemo najočitnejše stratigrafske odnose, kot so navedeni že v terenski dokumentaciji ali so iz nje na prvi pogled razvidni. Vendar je to samo majhen del vseh stratigrafskih odnosov. Izkopavalec je gostota pokopov (sl. 8) povzročala precej težav. Izdelava celotnega stratigrafskega diagrama še ni končana, ker jo je mogoče narediti samo s pomočjo številnih računalniških orodij (Rihter 2016b). Predstavljena bo predvidoma v četrti knjigi grobišča Župna cerkev.

Pri predmetih opisujemo njihovo lego v grobu ali pri njem.

PREDMETI

PRIDATKI

Vprašanje poimenovanja. Kataloški razdelek *Pridatki* v resnici ne razlikuje med deli noše, nakitom in dodatnimi, namenoma priloženimi predmeti. Poimenovanje preprosto označuje vse predmete, ki so se ohranili v zasutju groba, ne glede na depozicijske procese in na funkcijo, ki so jo imeli v življenju posameznika ali v njegovem grobu.

Besedna zveza "grobní inventar" za te predmete se nam ne zdi dovolj primerna, ker se kot nadpomenka

lahko navezuje na dele grobne jame, pokopa in obeležij groba ter tudi na opremo pokojnika. Verjetno bi bila ustrežnejša oznaka "predmeti v grobu", a tudi v tem primeru gre za nadpomenko, ki zajema tako tiste predmete, ki so jih položili v grob namenoma, kot tudi tiste, ki so vanj zašli naključno kot deli zasutja. Zato ostajamo pri besedi "pridatki" z opozorilom o njenem širšem pomenu.

Prisotnost in odsotnost pridatkov. Zavedamo se, da odsotnost podatka ni enaka podatku o odsotnosti. Če terenska dokumentacija navaja, da je bil *grob brez pridatkov*, tako iz zgodovinskih razlogov pove tudi katalog. A ta podatek pove samo to, da pridatkov pri izkopavanjih niso opazili. Če pa terenska dokumentacija ne omenja niti pridatkov niti tega, da bi bil grob brez njih, potem katalog pove, da ni pridatkov.

LEGA PREDMETOV OB OKOSTJIH

Terenski dnevniki leta 1953 večinoma omenjajo lego predmetov v grobu, vendar tako splošno, da identifikacija predmetov pogosto ni mogoča. Ob tem so obstajali tudi najdbni lističi, ki so delno ohranjeni v prepisih, del jih je sčasoma propadel. Zato so izjemno dragocene oznake na risbah Erne Navinšek, ki je leta 1957 risala predmete in zraven zapisovala osnovne najdbne podatke o kvadrantu, grobu, levi ali desni strani.

Te podatke vsebujejo tudi predmetni kartončki, ki pa so nastali pozneje. Zato na njih manjka več podatkov, prav tako so se že začele pojavljati zamenjave. Pri vsakem naslednjem popisu predmetov manjka več najdbnih podatkov in je hkrati število zamenjav večje.

V letih **2011 do 2013** so z laserskim teodolitom lahko zelo natančno beležili lego predmetov v grobu. Vendar to velja samo za predmete, ki so jih opazili ob praznjenju grobne jame in čiščenju okostja. Za predmete, ki so jih našli pri spiranju, vemo samo to, iz katerega polnila so.

LEVA ALI DESNA

Osnovno opazovališče je pokojnikovo, leva roka je njegova levica, desna roka je njegova desnica. Ta način uporablja tudi naš katalog. Ta pogled so poudarjeno uporabljali že leta 1953, vendar kljub temu primerjava terenskih fotografij in opisov v terenskem dnevniku pokaže, da je pri opisovanju lahko prihajalo do opisovanja leve in desne. Ker večine grobov tedaj niso podrobneje fotografirali, smo prepuščeni terenskemu dnevniku. Kjer ni bilo izbire, smo jim sledili. Vendar hkrati opozarjamo, da bodo morebitna neskladja, ki se lahko pokažejo pri poznejših analizah, lahko posledica terenskih napak pri določanju leve in desne strani.

RAZTRESENE NAJDBE

Med raztresene najdbe uvrščamo predmete, ki niso bili opisani kot del groba, čeprav so jih našli na prostoru grobišča. Večinoma gre za predmete iz uničenih ali neprepoznanih grobov. Ker je bil prostor grobišča v uporabi že v prazgodovini (Valič 1983; Horvat 1983) in antiki (Valič 1970–1971; Sagadin 2008), je med raztresenimi najdbami veliko predmetov, starejših od grobišča. Teh ne predstavljamo, ker morajo biti predmet posebne obravnave. Enako velja za naselbinske predmete iz obdobja po zgodnjem srednjem veku. Upoštevamo pa vso zgodnjersrednjeveško lončenino, ker gre lahko za sledove dogodkov, povezanih z grobiščem.

Samo izjemoma obstajajo natančne najdbne koordinate za posamezne predmete. Najpogostejša prostorska oznaka – poleg leta izkopavanja – je številka najdiščnega kvadranta v vsakokratni mreži kvadrantov. Ker teh kvadrantov brez občutnega poslabšanja prostorske natančnosti – en nekdanji kvadrant lahko obsega tudi štiri skupne – ni mogoče prevesti v mrežo kvadrantov, ki smo jo sestavili za skupno objavo, raztresene najdbe objavljamo s podatkom o izvornem kvadrantu. Predmeti, za katere poznamo samo leto najdbe, so razporejeni po uporabnostnih skupinah in kronološko. Skupaj so objavljeni tudi predmeti iz

skupine z eno inventarno številko, ker je to morda sled neke najdbne celote.

Vsi raztreseni predmeti, ki so jih našli v letih 2011 do 2013, imajo natančne prostorske podatke.

Neznana lega pomeni, da za predmet vemo samo leto izkopavanja.

OPISI PREDMETOV TER OKRAJŠAVE IN POJMI PRI TEM

Opisi predmetov so osredotočeni na tiste podrobnosti, ki jih ne pokažejo niti risbe niti fotografije, in na merske podatke.

d. = dolžina, debelina. Pri jagodah pomeni dolžino, ki je mera v osi predrtine jagode. Pri drugih predmetih pomeni debelino.

gl. = globina. Globina dna groba, v večini primerov točka pri okostju ali celo na njem. Leta 1953 so sicer zapisali, da gre za globino od površine, vendar gre najverjetneje za globino glede na O točko, ki je bila na jugovzhodnem vogalu cerkve na vrhu temelja. Globine so tedaj merili na posreden način, ki ga niso opisali, in so vse vrednosti pri vsakem grobu drugačne. Zato globine poznamo samo tam, kjer so jih že sami preračunali v običajne vrednosti. Za leta 2011 do 2013 poznamo absolutne nadmorske višine vseh izmerjenih točk.

Inv. št. = Inventarna številka. Oznaka iz inventarne knjige GM KFC pomeni Gorenjski muzej Kranj, Kranj – Farna cerkev, kakor je inventarizirano grobišče Župna cerkev v Kranju. Inventarna knjiga včasih označuje z isto inventarno številko skupino predmetov. V takih primerih smo inventarni številki za vsak predmet dodali še črko, ki je večinoma naš dodatek, saj inventarna knjiga predmete le redko označuje s črkami ob številki.

Kranj 1 = ŠTULAR, Benjamin (urednik), BELAK, Mateja (urednica) 2012a, Grobišče Župna cerkev v Kranju. Dokumentacija o izkopavanjih v letu 1953. – E-Monographiae Instituti Archaeologici Sloveniae 1.

Kranj 2 = ŠTULAR, Benjamin (urednik), BELAK, Mateja (urednica) 2012b, Grobišče Župna cerkev v Kranju. Kartoteka najdb iz leta 1953. – E-Monographiae Instituti Archaeologici Sloveniae 2.

n. v. = nadmorska višina. Ker je merski sitem izkopavanj leta 2011 do 2013 geopozicioniran, imajo vse točke tudi absolutno nadmorsko višino. Pri podatku o globini navajamo, na kateri del groba ali okostja se nanaša.

PN = posebna najdba. S to oznako in zaporedno številko so v letih 2011 do 2013 enopomensko označili predmete. Ohranjamo jo ob muzejski inventarni številki, da je sledenje najdbam po terenski dokumentaciji preprostejše, poleg tega vsi predmeti v muzeju še niso bili inventarizirani (velja za številne predmete iz polnil).

Tako v oklepajih poleg inventarne številke navajamo tudi terensko oznako (PN + številka).

pr. = **premer**. Pri prstanih zunanji premer locna. Pri gumbih premer oboda.

Predmet manjka. To je zapisano, kadar predmeta, ki bi moral pripadati določenemu grobu, nismo videli, vendar to še ne pomeni, da predmeta ni. Res se zdi, da so bili nekateri predmeti tako slabo ohranjeni, da jih pri izkopavanjih niti niso mogli dvigniti, so jih pa opazili in to zabeležili. Hkrati so bili predmeti, ki so prišli v muzej in dobili inventarno številko, a jih trenutno ni najti. Nekateri predmeti pa so prišli v muzej, vendar so do inventarizacije izgubili podrobnejše najdiščne podatke in so v katalogu med raztresenimi najdbami.

Sedaj. Oznaka se nanaša na obdobje 2012–2018.

Sučnost. Pri naglavnih obročkih opisujemo tudi sučnost. Velika večina jih namreč nima koncev locna v isti ravnini, ampak sta konca vibasto zamaknjena. Locen položimo tako, da sta konca bliže nam, in opazujemo potek locna od zgornjega, višje ležečega konca proti spodnjemu, nižje ležečemu koncu. Potek v smeri urnih kazalcev je *desnosučen*, v obratni smeri je *levosučen*.

Sučnost ni ohranjena. Zvezo uporabljamo pri opisovanju naglavnih obročkov. Pomembna je tedaj, kadar risba kaže zaključka locna v različnih ravninah in neka sučnost navidezno obstaja. Ker pa je sedanja oblika naglavnega obročka posledica njegovih poznejših preoblikovanj (npr. različne poškodbe), ne gre za sučnost, ki jo je predmetu dal izdelovalec in jo mi opazujemo ter opisujemo.

š. = **širina**. Podatek pri naglavnih obročkih in svetinjicah pomeni širino (vodoravno oziroma os x) orientiranega predmeta. Pri prstanih pomeni širino locna. Pri jagodah pomeni širino v osi, ki je pravokotna na predrtino jagode.

t. = **teža**. Vse teže so bile izmerjene z natančnostjo 0,1 g. Teža 0,1 g pomeni 0,1 g ali manj.

v. = **višina**. Podatek pri naglavnih obročkih in svetinjicah pomeni navpično os predmeta. Pri gumbih je to razdalja med licem gumba in dnom pritrđišča.

vel. = **velikost**. Podatek se nanaša na predmete, ki jih nismo videli in jih trenutno ni, njihove opise in mere pa povzemamo po inventarni knjigi, ki namesto višine, širine ipd. pogosto podaja velikost predmeta.

XRF. Predmet je bil raziskan z metodo XRF žarkov.

Steklene jagode. Zgodnjesrednjeveško steklo Slovenije pripada dvema skupinama stekla, natronovemu in steklu, ki je bilo narejeno s pomočjo pepela slanobjubnih rastlin. Drugo steklo izvira z bližnjega vzhoda (Šmit, Knific, Jezeršek, Istenič 2012; Knific, Šmit 2018). Makroskopsko so za prvo vrsto stekla značilni mehurčki in jamičasta površina, zato ga opisujemo kot **mehurčkasto** ali **jamičasto** steklo. Pri drugi vrsti stekla se v postopku propadanja zaradi kemizma v zemlji sčasoma pokaže značilen pramenast videz in ga opisujemo kot **prame-**

nasto steklo. Dobro ohranjeni stekleni izdelki te skupine takega videza nimajo.

Svetinjice. Te nabožne predmete je mogoče obravnavati na mnogo različnih načinov (prim. Fassbinder 2003). Eden med njimi je tudi numizmatični (Šemrov 2015, 54–74). Mi smo se odločili za slikovno predstavitev, ki jo dopolnjujejo opisni podatki. To je osnova za kakršnokoli poznejše določevanje in razporejanje teh predmetov. Prvi poskus sistematične razporeditve svetinjic že s poimenovanjem “Weihmünzen” (Kuncze 1885) kaže jasno naslonitev na numizmatiko. In tako kot imajo novci sprednjo in zadnjo stran, bi jo morale imeti tudi svetinjice. Zato tudi prva sistematična objava svetinjic iz Slovenije (Knez 2001) samoumevno uporablja pojma averz (sprednja stran) in reverz (zadnja stran). Tej obravnavi Šemrov med drugim očita, da ni jasno, kdaj je opisan averz in kdaj reverz, ter daje za zgled delo Stefana Fassbinderja (Šemrov 2015, 54). Ta je uporabil kot merilo za določitev sprednje in zadnje strani stopnjo obrabljenosti. Manj obrabljeno stran je označil za sprednjo, bolj obrabljeno za zadnjo stran (Fassbinder 2003, 441). To merilo smo uporabili tudi mi v prejšnji knjigi o grobišču ob kranjski župnijski cerkvi (PleTERSki, Štular, Belak 2016, 23–24). Katero merilo sta uporabila Knez in Šemrov, iz njunih del ni razvidno. Že Fassbinder je ugotovil, da razločevanje med sprednjo in zadnjo stranjo pri številnih predmetih ni razvidno (Fassbinder 2003, 441). To opažanje lahko ob stotinah kranjskih svetinjic samo potrdimo. Če pa bi želeli uporabiti vsebinsko merilo, Fassbinder govori o cilju češčenja (Verehrungsziel), tudi to ne bi bilo mogoče, ker imajo svetinjice pogosto dva različna cilja, na vsaki strani enega (Fassbinder 2003, 20). In enemu uporabniku je bila ena stran istovrstne svetinjice lahko ljubša kot drugemu uporabniku, ki je zato svetinjico nosil obrnjeno. Kar pomeni, da sta lahko obe strani istovrstne svetinjice manj ali bolj obrabljene. Zato smo določevanje prednje ter zadnje strani opustili in v tej knjigi preprosto govorimo o vsakokratni eni in drugi strani, opišemo vsako in tudi opozorimo na njeno obrabljenost, če je ta opazna. Tako opisovanje še vedno omogoča vsako poznejše razvrščanje, če bodo zanj podana uporabna merila.

Napisi na svetinjicah. Poševnica (/) pomeni novo vrstico.

OPISI IN SLIKE

RAZPOREDITEV V KATALOGU

Pri podajanju gradiva sta bili vodili informativnost in prijaznost do uporabnika, ki naj vse podatke, ki se vežejo na en grob kot prostorsko enoto, če se le da, zaobjame z enim pogledom na enem mestu. Temu je

treba prišteti neenotnost slikovnega gradiva. Zato smo se odločili za drugačen pristop, kot smo ga običajno vajeni v arheoloških katalogih. Verjamemo, da je vzporeden potek besedila in slik bolj izpoveden, zato risb nismo postavili v table in jih tako ločili od besedilnih opisov. Kjer je bilo mogoče, smo levi stolpec strani namenili besedilu, desnega pa slikam. Cilj je bil predstaviti čim popolnejšo podobo groba, vendar zaradi manjkajočih terenskih risb nekaterih grobov temu načelu nismo mogli slediti v celoti.

Za leto 1953 obstaja samo nekaj skic grobov. Tem dodajamo fotografije za vse posamično prepoznavne grobove. Pogosto so fotografije edina ohranjena podoba groba. Vsem risbam grobov, ki so jih izkopali v letih 2011–2013, dodajamo fotografije, ker dajejo neposredno informacijo o stanju na terenu in so informacijsko bogatejše od risb.

Risbe predmetov so številčene kot v besedilnem katalogu. Pridatkom sledijo najdbe iz zasutja, od pridatkov so ločene s **črtkano črto**. Vsak grob ima svojo oznako (glej zgoraj), ki ji je dodan podatek o legi v kvadrantu najdišča (glej spodaj). Skupine slik posameznih grobov med seboj loči **polna črta**.

RISBE GROBOV IN OKOSTIJ

Leta 1953 grobov niso risali, zato objavljamo skice iz dnevnikov, kadar so jih dodali opisom. Vektorske risbe grobov iz let 2011–2013 so narejene na podlagi fotoskic. Pri tem so nastajale napake, ker obrisi na fotografijah niso vedno enopomenski. Kostni so pogosto enake barve kot zemlja okoli njih, kamni se zdijo enake barve kot kosti, ob računalniku in po izkopavanjih pa seveda ni možnosti, da bi z drobnim orodjem nejasni del dodatno očistili in tako razjasnili dilemo. Poleg tega so risbe narejene po fotografijah, nastalih v različnih fazah čiščenja groba, zato je lega vseh pridatkov na fotografiji le redko vidna. Dodatna težava za "risarja" so tudi sence, ki jih mečejo razne ponjave, s katerimi so si pomagali pri fotografiranju. Včasih so jih pri izrisih (napačno) interpretirali kot grobne jame, kar smo popravili. Ker večinoma ne gre za enako stanje izkopa na "risbi" kot na fotografiji, ki jo objavimo ob njej, so med njima včasih razhajanja. Način sodobne dokumentacije pač sloni le na fotografiji, ki edina zabeleži neponovljivo situacijo na terenu.

Risbe grobov objavljamo v merilu 1 : 25. Fotografije grobov niso v merilu. V nekaterih primerih smo jim zaradi jasnosti dodali oznake grobov.

SMERI POKOPOV

Grob leta 1953 niso risali, skicam iz dnevnika pa nismo dodajali usmeritve. Risbe grobov, ki so jih

izkopali v letih 2011–2013, so vedno usmerjene proti severu, vendar smo jim kljub temu dodali smer proti severu in merilo.

RISBE PREDMETOV

Objavljamo jih v merilu 1 : 1, razen nožev, ki so objavljeni v merilu 1 : 2. Rekonstrukcije posod smo po potrebi trikrat pomanjšali (1 : 3) in to ob risbi tudi zapisali. Barv na risbah nismo označevali. Predmetom, kjer so barve pomembne (npr. emajl na naglavnih obročkih ali steklene jagode), dodajamo barvne fotografije. Tudi te so v merilu 1 : 1. Nabožni predmeti svetinjice, križci in molki imajo v risbi zajet le prerez, okras (podobe) na obeh straneh prikazujejo fotografije. Tudi reliefno bogato okrašeni gumbi in tak nakit (naglavni obročki, prstani, zapestnica) so predstavljeni s fotografijo ter z risbo prereza.

NAČRT RAZPOREDITVE GROBOV, NAČRT GROBIŠČA

Pri izkopavanjih med letoma 1953 in 1984 so za vsako izkopavalno kampanjo uvedli nov relativni koordinatni sistem. Te podatke je mogoče poenotiti le v digitalnem okolju z uporabo geografskih informacijskih sistemov (GIS). Preden so bila tovrstna orodja dostopna, je bil običajen postopek sestavljanje skupnih načrtov v manjšem merilu, na primer 1 : 100. Pri sestavljanju so se pogosto pojavljale napake. Delo v okolju GIS pa omogoča nadzor nad kakovostjo prostorskih podatkov, delo z izvirnimi podatki in nadaljnje analize (Pleterski, Štular, Belak 2016, 25, 26).

Prostorska dokumentacija za izkopavanja leta 1953 obsega meritve in skico "Situacija koordinatnega sistema" (sl. 9). Skica prikazuje mesto izhodišča relativnega koordinatnega sistema, ki so ga uporabljali za vse nadaljnje meritve. S centimetrsko natančnostjo je izmerjena oddaljenost od južne stene cerkvene stavbe. Oddaljenost in smer, merjeno od stavbe današnjega Prešernovega gledališča Kranj, je bilo mogoče rekonstruirati s pomočjo temeljnega topografskega načrta (TTN5), ker se gabarit stavbe od leta 1953 ni spremenil.

Večji problem je bila orientacija relativne koordinatne mreže. Po skici sodeč, je os y potekala vzporedno z južno steno cerkve, katere azimut, izmerjen v ("starem") državnem horizontalnem koordinatnem sistemu D48/GK, je 96°. Hkrati puščica v zgornjem delu skice nakazuje, da je mreža kvadrantov skice usmerjena natančno v smeri vzhod–zahod. Sodeč po podatkih na skici, torej obstajajo tri možnosti za usmeritev osi y:

- vzporedno južni steni cerkve,
- v smeri pravega oziroma geografskega vzhoda ali
- v smeri kartografskega vzhoda.

Kranj, Titov trg. 1953 Berce
 Situacija koordinatnega sistema.

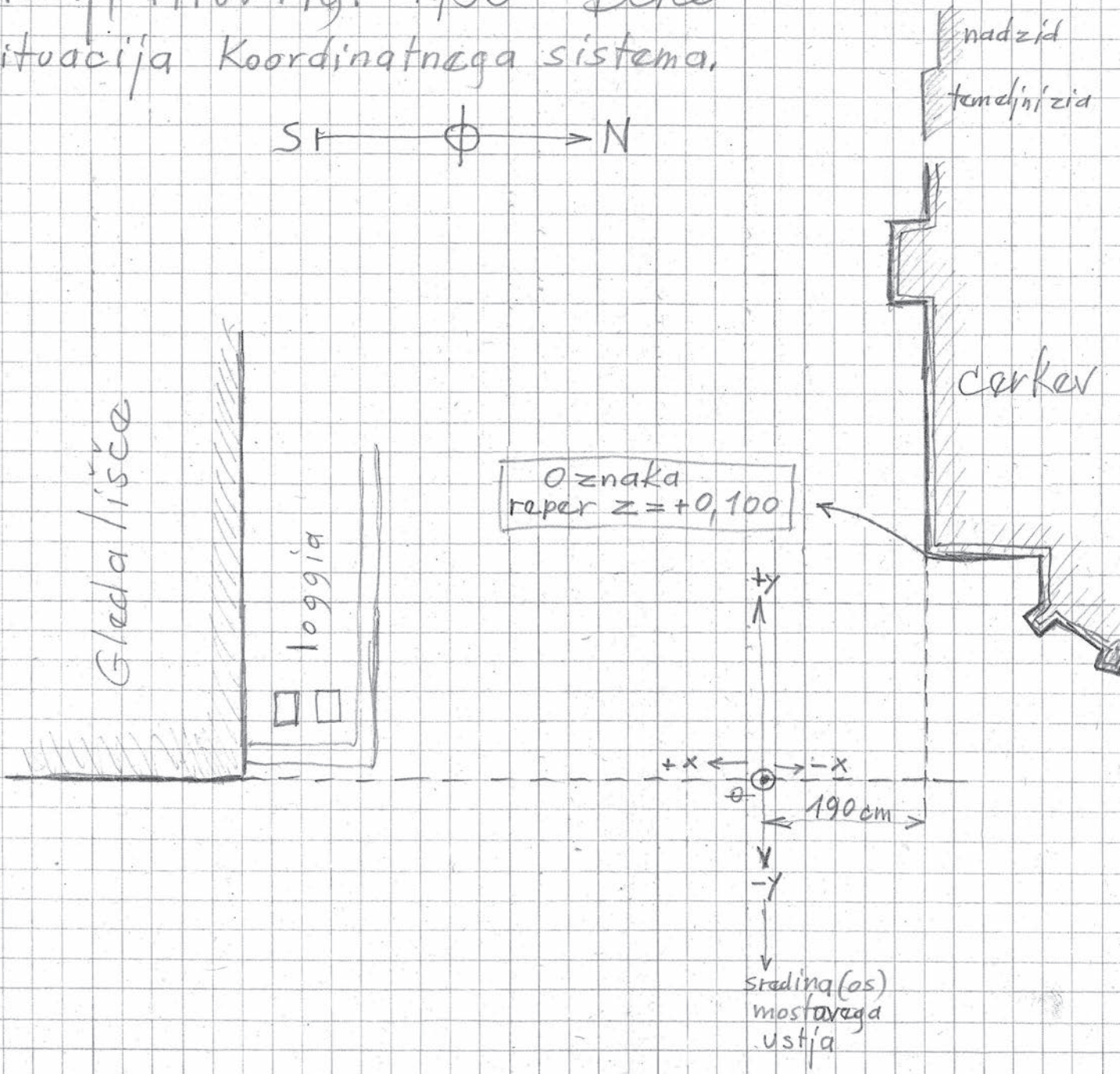

Sl. 9: Situacija koordinatnega sistema. Zapisi meritev in fotografij.
 Original hrani Narodni muzej Slovenije, Arhiv Arheološkega oddelka, inv. št. 435.

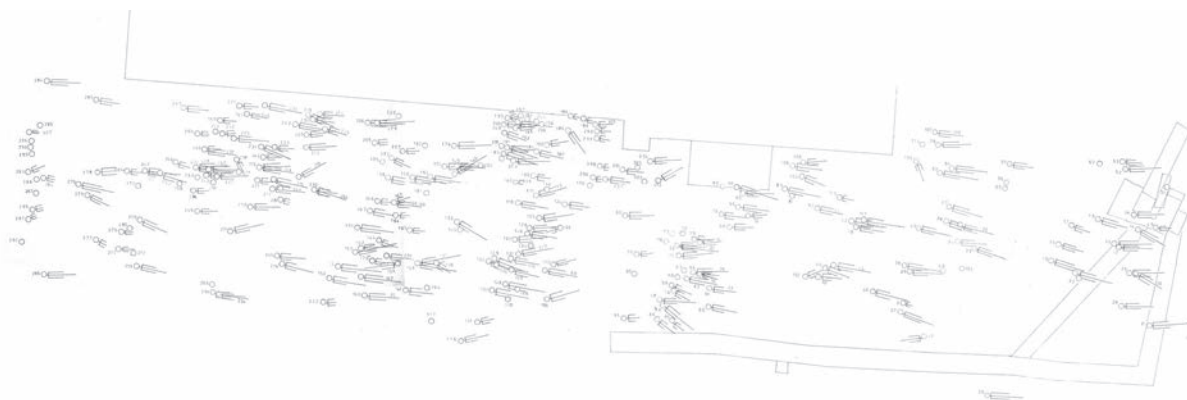

Sl. 10: Župna cerkev v Kranju, načrt grobov izkopanih leta 1953. Pomanjšano. Načrt je bil izrisan kabinetno v Narodnem muzeju Slovenije. Avtor ali avtorji načrta ni(so) znan(i), najverjetneje je bil avtor Šribar; možen avtor je tudi Berce, ali oba skupaj.

Preizkusili smo s kartiranjem vseh treh različic. Pravilnost orientacije osi y je bilo mogoče preverjati z opazovanjem odnosa med lego izbranih grobov in južno cerkveno steno. Številni grobovi so bili namreč izkopani tik ob tej steni; severni rob množice izkopanih grobov se torej mora ujemati z južno cerkveno steno. Izkazalo se je, da je bila relativna koordinatna mreža, ki so jo uporabljali arheologi leta 1953, usmerjena proti vzhodu v skladu s tedaj le pet let starim državnim horizontalnim koordinatnim sistemom D48/GK. Relativna koordinatna mreža ima glede na absolutno rotacijo 90° oziroma zamenjani osi X in Y .

Ta navezava relativnega na absolutni koordinatni sistem je močno olajšala naše nadaljnje delo in hkrati upravičila izbiro koordinatnega sistema D48/GK ("stari" državni koordinatni sistem, ki ga je leta 2008 nadomestil "novi" D96/TM) za podatkovno zbirko GIS. Pretvorba izmerjenih vrednosti med izkopavanji leta 1953 v D48/GK je torej možna z enostavnima formulama:

$$\begin{aligned} X_a &= X_0 - Y_i \\ Y_a &= Y_0 - X_i \end{aligned}$$

(X_a, Y_a – vrednost v absolutnem koordinatnem sistemu Gauss-Krüger D48 v metrih;

X_0, Y_0 – izmerjena vrednost izhodišča, tako imenovana točka nič, v D48/GK v metrih: $X\ 450712,61, Y\ 121771,50$;

X_i, Y_i – izmerjena vrednost v relativnem koordinatnem sistemu v metrih)

Vendar je prvi načrt tako izračunanih vrednosti pokazal, da so v meritvah številne napake. Že na prvi pogled sta bili vidni izjemna gostota na vzhodnem delu izkopnega polja in velika praznina v osrednjem delu. Opazni so bili tudi nenavadne usmeritve nekaterih grobov ter odstopanja številnih meritev od kabinetnega načrta, ki so ga izrisali v Narodnem muzeju Slovenije (sl. 10).

Zato smo sprožili zahteven postopek preverjanja vsake meritve posebej. Pri tem smo imeli na voljo štiri vire podatkov: meritve in omenjeni načrt za večino

grobov ter v nekaterih primerih še opise v dnevniku ali fotografije grobov *in situ*. Zahtevnost postopka izvira iz dejstva, da smo v večini primerov razpolagali z dvema nasprotujočima si podatkom. V nekaterih primerih je bil pravilen vris v načrt, v nekaterih meritve, včasih pa sta bila oba podatka napačna.

Ključno za izhod iz navidezno brezizhodnega položaja je bilo odkritje treh sistematičnih napak:

- zamik vrednosti Y_i za 16 metrov,
- napačen predznak vrednosti X_i in
- serija zamikov vrednosti Y_i za 1,4 ali 1,5 metra.

Prva sistematična napaka je nastala zaradi načina merjenja in neizkušenosti terenske ekipe. Kot kaže, so na začetku izkopavanj po osi y raztegnili tračni meter od izhodišča. Ko so izkopavanja dovolj napredovala, so tračni meter prestavili za 16 metrov. Vendar pri nadaljnjih meritvah tega premika niso upoštevali, temveč so v dnevnik meritev vpisovali odčitke s tračnega metra. Pri drugem premiku tračnega metra, ki je bil potreben za merjenje grobov v zahodni tretjini izkopnega polja, so to napako odpravili; tam so v dnevnik meritev vpisane prave vrednosti.

Druga sistematična napaka je bil napačen predznak meritve X_i . Večina izmerjenih vrednosti je bila negativna, a so v dnevniku zapisane brez negativnega predznaka. Zato smo vse vrednosti spremenili v negativne. Pozitiven predznak smo ohranili le za meritve, ki so bile v dnevnik meritev zapisane s predznakom "+". Po tem popravku se je pokazalo, da skupina grobov od ostalih odstopa po azimutu. Nenavadno je bilo to, da so bile pogoste vrednosti okoli 85° , česar na drugih delih grobišča nismo opazili. Lego grobov z azimutom okoli 85° smo primerjali s fotografijami ali z *in situ* izmerjenimi azimuti (ti zaradi pomanjkanja metapodatkov niso uporabni za analizo usmeritve pokopov, so pa uporabni za medsebojno primerjavo sosednjih si grobov). Izkazalo se je, da imajo ti grobovi napačen predznak meritve X_i ; posledica te napake je bila seveda napačna lega, a hkrati tudi azimut, prezrcaljen prek osi X_i (npr. 85° namesto 95°).

Tretja sistematična napaka: serija grobov je imela meritev z napako 1,5 ali 1,4 metra. Nekateri grobovi so imeli v dnevniku meritev to napako pozneje pripisano. A je sledilo večje število grobov z isto napako, ki pa ni bila izpisana. Ker je šlo očitno za tako imenovane dnevne napake, ki so se dogajale ves dan ali več dni zapored, smo jih lahko identificirali na podlagi datuma meritev.

Ko smo prepoznali in odpravili našete sistematične napake, je bilo prepoznavanje ostalih napak olajšano. Med preostalimi identificiranimi napakami gre predvsem za tako imenovane lapsuse, na primer zamenjani vrednosti X_i in Y_i ali zamik v dolžini ročnega metra (5 metrov). Tovrstne napake smo seveda lahko odkrili in odpravili le, ko smo za lego imeli več kot en podatek.

Skupno smo s tem postopkom odpravili 237 merskih napak. Nekatero meritve so imele celo trojno napako, na primer meritev groba 1953_p0122 ima dve sistematični napaki in en lapsus, tako da velja:

$$X_a = Y_i - 1,5 - 5 + 17,5.$$

Za grob 1953_z0125, na primer, velja:

$$X_a = (Y_i - 1,5 + 17,5) * (-1).$$

Kot omenjeno, prepoznavanje in odpravljanje trojne napake je zahteven in predvsem dolgotrajen postopek. Še pomembnejša pa je ugotovitev, da je bilo tovrstne napake mogoče prepoznati le izjemoma, kadar je bilo na voljo dovolj virov.

Primerjava načrta, ki smo ga izdelali po opisanem postopku, s prvotnim kabinetnim načrtom (*sl. 10*) pokaže številne razlike. Z opisanim postopkom smo odpravili 213 napak na kabinetnem načrtu, če kot napako štejemo odstopanje meritve za več kot 0,3 metra, oziroma 168, če upoštevamo samo napake meter in več. Nekateri vrisi v kabinetnem načrtu so odpravili nekatere sistemske napake, nastale pa so nove: nenatančnost, zamenjava vrednosti X_i in Y_i , zamenjava predznakov. Veliko število teh napak nakazuje, da avtor kabinetnega načrta ni bil šolani geodet Berce, saj je bilo njegovo delo na najdišču Pristava na Bledu mnogo kakovostnejše.

Če na kratko povzamemo, načrt grobov, izkopanih v letu 1953, smo prvič po šestih desetletjih izdelali *de novo* na podlagi terenskih meritev. Pri tem smo prepoznali in odpravili napake pri 38 odstotkih vseh meritev. Kabinetni načrt, ki je bil temelj vseh prejšnjih objav, ima napačnih približno polovico vseh vrisov v načrt. V seznamu (*sl. 11*) so napake meritev opisane individualno za vsak grob z opisom in navedbo vira.

Prostorsko dokumentiranje izkopavanj med letoma 2011 in 2013 je bilo izvedeno z laserskim tahimetrom v absolutnem koordinatnem sistemu D48/GK. Meritve smo lahko neposredno prenesli v naše okolje GIS. V načrtu, ki ga objavljamo na tem mestu, smo upoštevali *in situ* meritve lokacije lobanje. V primerih, ko lobanja ni ohranjena, lokacijo groba predstavlja centroid ohranjenih kosti.

Grob	Tip	Korektra	Kontrola in vir
1953_p_0002	g		Vir: načrt, meritev ni.
1953_p_0005	g		Kontrola načrta OK (= odstopanje do 0,3 m, velja za ves dokument).
1953_p_0005	n		Kontrola načrta OK.
1953_p_0006	g		Kontrola načrta OK.
1953_p_0006	n		Kontrola načrta OK.
1953_p_0007	g		Kontrola načrta OK.
1953_p_0007	n		Kontrola načrta OK.
1953_p_0008	g		Kontrola načrta OK.
1953_p_0008	n		Kontrola načrta OK.
1953_p_0009	g		Kontrola načrta OK.
1953_p_0009	n		Kontrola načrta OK.
1953_p_0010	g		Kontrola načrta OK.
1953_p_0010	n		Kontrola načrta OK.
1953_z_0011	g	Lega približna!	Vir: opis v dnevniku (str. 27), kontrole ni.
1953_z_0012	g		Premik za 9 m (lega: pod zidom); kontrola načrta: odstopanje azimuta.
1953_z_0012	n		Premik za 9 m (lega: pod zidom); kontrola načrta: odstopanje azimuta.
1953_z_0013	g		Premik za 9 m (lega: pod zidom); kontrola načrt OK.
1953_z_0013	n		Premik za 9 m (lega: pod zidom); kontrola načrt OK.
1953_z_0014	g		Vir načrt, ni meritev.
1953_z_0014	n		Vir načrt, ni meritev.
1953_p_0015	g	Napačna meritev, glej načrt!	Meritev odstopa od načrta za 0,69 m; glede na opis v dnevniku (str. 27) upoštevamo lego na načrtu.
1953_0015	n		Vir načrt, ni meritve; glede na opis v dnevniku (str. 27) upoštevamo lego na načrtu.

NAJDBENI PODATKI. SESTAVA IN UPORABA

Grob	Tip	Korektra	Kontrola in vir
1953_p_0016	g		Kontrola načrta OK.
1953_p_0016	n		Ni meritve, podatki iz dnevnika (str. 29: orientacija WO, dolžina skeleta 1,75); kontrola načrt OK.
1953_p_0017	x		Kontrola načrta: odstopanje 0,8 m.
1953_z_0018	x		Kontrola načrta: odstopanje 0,87 m.
1953_p_0019	x		Kontrola načrta: odstopanje 0,83 m.
1953_z_0020	x		Xcorr* (-1); vir: dnevnik str. 32: je v stiku z g.019. Ni na načrtu, ni kontrole.
1953_p_0021	g		Ycorr* + 4 m (vir: načrt str. 218); kontrola načrta OK.
1953_p_0021	n		Ni meritve, vir načrt (vir dnevnik str, 218) + dnevnik str. 32: OW.
1953_p_0022	g		Kontrola načrta (dnevnik str, 218) OK.
1953_p_0022	n		Ni meritve, vir načrt (dnevnik str, 218).
1953_p_0023	x		Kontrola načrta: odstopanje 0,85 m.
1953_p_0024	x		Kontrola načrta: odstopanje 1,05 m.
1953_z_0025	x		Kontrola načrta: odstopanje 0,58 m.
1953_p_0026	x		Kontrola načrta: odstopanje 1,03 m.
1953_z_0027	g		Kontrola načrta: odstopanje 0,84 m.
1953_z_0027	n		Kontrola načrta: odstopanje 0,69 m.
1953_p_0028	g		Kontrola načrta: odstopanje 0,40 m.
1953_z_0028	n		Kontrola načrta: odstopanje 0,31 m.
1953_p_0029	g		Kontrola načrta: odstopanje 0,43 m.
1953_p_0029	n		Kontrola načrta: odstopanje 0,65 m.
1953_z_0030	g		Kontrola načrta: odstopanje 0,41 m.
1953_z_0030	x		Kontrola načrta: odstopanje 0,52 m.
1953_z_0031	g		Kontrola načrta: odstopanje 0,43 m.
1953_z_0031	n		Kontrola načrta: odstopanje 0,45 m.
1953_z_0032	g		Ni meritve, vir načrt; kontrola foto sv1088-91 zamik glede na zid do 0,4 m.
1953_z_0032	n		Ni meritve, vir načrt; kontrola foto sv1088-91 zamik glede na zid do 0,4 m.
1953_z_0033	g		Ni meritve, vir načrt (g. 33 ni označen, je pa vrisan (prim. dnevnik str. 193: skelet 32 leži na skeletu 33); kontrola foto sv1088-91 zamik glede na zid do 0,4 m.
1953_z_0033	n		Ni meritve, vir načrt (g. 33 ni označen, je pa vrisan (prim. dnevnik str. 193: skelet 32 leži na skeletu 33); kontrola foto sv1088-91 zamik glede na zid do 0,4 m.
1953_z_0034	g		Kontrola načrta: odstopanje 0,92 m.
1953_z_0034	n		Kontrola načrta: odstopanje 0,89 m.
1953_z_0035	g		Napaka pri vrisovanju v načrt (zamenjava x in y), dodatne kontrole ni.
1953_z_0035	n		Napaka pri vrisovanju v načrt (zamenjava x in y), dodatne kontrole ni.
1953_z_0036	x		Ni vrisan v načrt, zato ni kontrole.
1953_z_0037	g		Kontrola načrta: odstopanje 0,74 m.
1953_z_0037	n		Kontrola načrta: odstopanje 0,80 m.
1953_z_0038	g	Ycorr* -0.6 (vir dnevnik)	Kontrola načrta: odstopanje 0,33 m.
1953_z_0038	n	Ycorr* -0.6 (vir dnevnik)	Kontrola načrta: odstopanje 0,38 m.
1953_z_0039	g	Ycorr* -0.6 (vir dnevnik)	Kontrola načrta OK.
1953_z_0039	n	Ycorr* -0.6 (vir dnevnik)	Kontrola načrta OK.
1953_z_0040	n	Ycorr* -0.6 (vir dnevnik str. 88)	Kontrola načrta OK.
1953_z_0040	x	Ycorr* -0.6 (vir dnevnik)	Kontrola načrta OK (na načrtu vrisana glava, ki ni bila ohranjena; gre za lego os coxa; prim. dnevnik str. 88).
1953_z_0041	g	Ycorr* -0.6 (vir dnevnik str. 88)	Kontrola načrta OK.
1953_z_0041	n	Ycorr* -0.6 (vir dnevnik str. 88)	Kontrola načrta OK.
1953_z_0042	n	Ycorr* -0.6 (vir dnevnik str. 88)	Kontrola načrta OK.
1953_z_0042	g	Ycorr* -0.6 (vir dnevnik str. 88)	Kontrola načrta OK.
1953_z_0043	g	Ycorr* -0.6 (vir dnevnik str. 88)	Kontrola načrta OK.
1953_z_0043	n	Ycorr* -0.6 (vir dnevnik str. 88)	Kontrola načrta OK.
1953_z_0044	g	Ycorr* -0.6 (vir dnevnik)	Kontrola načrta OK.
1953_z_0044	n	Ycorr* -0.6 (vir dnevnik str. 88)	Kontrola načrta OK.
1953_z_0045	n	Ycorr* -0.6 (vir dnevnik str. 88)	Kontrola načrta OK.
1953_z_0045	g	Ycorr* -0.6 (vir dnevnik)	Kontrola načrta OK.
1953_z_0046	g	Ycorr* -0.6 (vir dnevnik str. 88)	Kontrola načrta OK.
1953_z_0046	n	Ycorr* -0.6 (vir dnevnik str. 88)	Kontrola načrta OK.
1953_z_0047	g		Ni vrisan v načrt, kontrole ni.

NAJDBENI PODATKI. SESTAVA IN UPORABA

Grob	Tip	Korektra	Kontrola in vir
1953_z_0047	n		Ni vrisan v načrt, kontrole ni.
1953_z_0048	g		Kontrola načrta: odstopanje 0,53 m.
1953_z_0048	n		Kontrola načrta: odstopanje 0,47 m.
1953_z_0049	g		Kontrola načrta: odstopanje 0,86 m.
1953_z_0049	n		Kontrola načrta: odstopanje 1,03 m.
1953_z_0050	g		Kontrola načrta: odstopanje 0,75 m.
1953_z_0050	n		Kontrola načrta: odstopanje 0,88 m.
1953_z_0051	g		Kontrola načrta: odstopanje 0,78 m.
1953_z_0051	n		Točka ni vrisana v načrt; izmerjena pozicija se ne ujema z izmerjeno dolžino (dnevnik str. 96), ujema pa se z izmerjenim azimutom.
1953_z_0052	g		Kontrola načrta: odstopanje 0,83 m.
1953_z_0052	n		Kontrola načrta: odstopanje 0,88 m.
1953_z_0053	g		Kontrola načrta: odstopanje 0,78 m.
1953_z_0053	n		Kontrola načrta: odstopanje 0,78 m.
1953_z_0054	g		Kontrola načrta: odstopanje 0,57 m.
1953_z_0054	n		Kontrola načrta: odstopanje 0,39 m.
1953_z_0055	g		Kontrola načrta: meritvi g in n sta zamenjani; odstopanje 0,57 m.
1953_z_0055	n		Kontrola načrta: meritvi g in n sta zamenjani; odstopanje 0,61 m.
1953_z_0056	g		Kontrola načrta: odstopanje 0,62 m.
1953_z_0056	n	Ycorr* = *(-1) vir: načrt.	Kontrola načrta: odstopanje 0,68 m.
1953_z_0057	g		Kontrola načrta: odstopanje 0,56 m.
1953_z_0057	n		Kontrola načrta: odstopanje 0,47 m.
1953_z_0058	g		Meritev nog je napačna (prim. dnevnik str. 99, dolžina 1 m), zato je upoštevan načrt; dodatne kontrole ni.
1953_z_0058	n		Meritev nog je napačna (prim. dnevnik str. 99, dolžina 1 m), zato je upoštevan načrt; dodatne kontrole ni.
1953_z_0059	g		Kontrola načrta: odstopanje 0,58 m.
1953_z_0059	n		Kontrola načrta: odstopanje 0,43 m.
1953_z_0060	g		Kontrola načrta: odstopanje 0,60 m.
1953_z_0060	n		Ni vrisano načrt, kontrola je ohranjena dolžina (dnevnik str. 103).
1953_z_0061	g		Kontrola načrta: odstopanje 0,61 m, odstopanje azimuta cca. 20 st.
1953_z_0061	x		Kontrola načrta: odstopanje 0,79 m, odstopanje azimuta cca. 20 st.
1953_z_0062	g	Xcorr* = *(-1) vir: načrt.	Kontrola načrta: odstopanje 0,58 m.
1953_z_0062	n	Xcorr* = *(-1) vir: načrt.	Kontrola načrta: odstopanje 0,62 m.
1953_p_0063	g		Kontrola načrta: odstopanje 0,48 m.
1953_z_0064	g		Kontrola načrta: odstopanje 0,71 m.
1953_z_0064	x		Kontrola načrta: odstopanje 0,74 m.
1953_z_0065	g		Kontrola načrta: odstopanje 0,44 m.
1953_z_0065	n		Kontrola načrta OK.
1953_z_0066	g		Kontrola načrta: odstopanje 0,53 m.
1953_z_0066	n		Kontrola načrta: odstopanje 0,42 m.
1953_z_0067	g		Kontrola načrta: odstopanje 0,41 m.
1953_z_0067	n		Kontrola načrta: odstopanje 0,42 m.
1953_z_0068	g		Kontrola načrta: odstopanje 0,52 m; na načrtu napačno označen kot g. 62.
1953_z_0069	g		Na načrtu samo oznaka brez simbola, zato natančna kontrola odstopanja ni možna.
1953_z_0070	g		Kontrola načrta: odstopanje 0,37 m.
1953_z_0071	g		Kontrola načrta: odstopanje azimuta cca. 20 st.
1953_z_0071	n		Kontrola načrta: odstopanje 0,34 m, odstopanje azimuta cca. 20 st.
1953_z_0072	g		Kontrola načrta: odstopanje 0,37 m.
1953_z_0072	n		Kontrola načrta: odstopanje 0,41 m.
1953_z_0073	g		Kontrola načrta: odstopanje 0,35 m.
1953_z_0073	n		Kontrola načrta: odstopanje 0,37 m.
1953_z_0074	g		Kontrola načrta: odstopanje 0,67 m.
1953_z_0074	n		Kontrola načrta: odstopanje 0,62 m.
1953_z_0075	g		Kontrola načrta: odstopanje 0,35 m.
1953_z_0075	n		Kontrola načrta: odstopanje 0,41 m.
1953_z_0076	g		Kontrola načrta: odstopanje 0,48 m.

NAJDBENI PODATKI. SESTAVA IN UPORABA

Grob	Tip	Korektra	Kontrola in vir
1953_z_0076	n		Kontrola načrta: odstopanje 0,35 m.
1953_z_0077	g		Kontrola načrta: odstopanje 0,35 m.
1953_z_0078	g		Kontrola načrta: odstopanje 0,38 m.
1953_z_0079	g		Kontrola načrta: odstopanje 0,32 m.
1953_z_0079	x		Kontrola načrta: odstopanje 0,42 m.
1953_z_0080	g		Vir: načrt; kontrola dnevnik (str. 110: sk. 66 leži na sk 80 do medenice) OK.
1953_z_0081	g		Kontrola načrta: odstopanje 0,62 m.
1953_z_0082	g		Kontrola načrta: vpisana samo oznaka zato natančna izmera odstopanja ni možna.
1953_z_0082	x		Kontrola načrta: vpisana samo oznaka zato natančna izmera odstopanja ni možna.
1953_z_0083	g		Kontrola načrta: odstopanje 0,74 m.
1953_z_0083	n		Kontrola načrta: odstopanje 0,65 m.
1953_z_0084	g		Vir dnevnik str. 115; kontrola načrta: odstopanje 0,48 m.
1953_z_0084	n		Vir dnevnik str. 115; kontrola načrta: odstopanje 0,48 m.
1953_z_0085	g		Ni meritve, vir načrt.
1953_0085	x		Ni meritve, vir načrt.
1953_z_0086	g		Ni meritve, vir načrt.
1953_0086	x		Ni meritve, vir načrt.
1953_z_0087	g		Kontrola načrta: odstopanje 0,56 m.
1953_z_0087	n		Kontrola načrta: odstopanje 0,60 m.
1953_z_0088	g		Ni vrisan v načrt, kontrola dnevnik (str. 121: Levo je sk. 89) OK.
1953_z_0088	n		Ni vrisan v načrt, kontrola dnevnik (str. 121: Levo je sk. 89) OK.
1953_z_0089	n		Kontrola načrta: odstopanje 0,39 m.
1953_z_0089	x		Kontrola načrta: odstopanje 0,75 m.
1953_z_0090	g		Kontrola načrta: odstopanje 0,49 m.
1953_z_0091	g		Kontrola načrta: odstopanje 0,58 m.
1953_z_0091	x		Kontrola načrta: odstopanje 0,66 m.
1953_z_0092	n		Kontrola načrta: OK.
1953_z_0092	x		Kontrola načrta: OK.
1953_z_0093	g	Xcorr* = je nadpisani X v dnevniku.	Kontrola načrta: OK.
1953_z_0093	n	Xcorr* = je nadpisani X v dnevniku.	Kontrola načrta: OK.
1953_z_0094	g	Xcorr* = je nadpisani X v dnevniku.	Kontrola načrta: OK.
1953_z_0094	n	Xcorr* = je nadpisani X v dnevniku.	Kontrola načrta: OK.
1953_z_0095	g		Kontrola načrta: odstopanje 1,38 m.
1953_z_0096	g		Kontrola načrta: odstopanje 1,38 m.
1953_z_0097	g		Kontrola načrta: odstopanje 1,25 m; odstopanje azimuta cca. 10st; dolžina se ne ujema z opisom (dnevnik str. 126: dol. 1,28; izmerjeno 0,59 m).
1953_z_0097	n		Kontrola načrta: odstopanje 0,79 m; odstopanje azimuta cca. 10st; dolžina se ne ujema z opisom (dnevnik str. 126: dol. 1,28; izmerjeno 0,59 m).
1953_z_0098	g		Kontrola načrta: odstopanje 1,63 m.
1953_z_0098	n		Kontrola načrta: odstopanje 1,55 m.
1953_z_0099	g	Ycorr* -1.4 (vir dnevnik str. 127)	Neskladje med meritvijo in načrtom za približno x = 18m; izbrana meritev glede na zaporedje izkopavanja; dodatna kontrola za medsebojno lego 99/100/104 je foto sv1113.
1953_z_0099	n	Ycorr* -1.4 (vir dnevnik str. 127)	Neskladje med meritvijo in načrtom za približno x = 18m; izbrana meritev glede na zaporedje izkopavanja; dodatna kontrola za medsebojno lego 99/100/104 je foto sv1113.
1953_z_0100	g	Ycorr* -1.4 (vir dnevnik str. 127)	Neskladje med meritvijo in načrtom za približno x = 18m; izbrana meritev glede na zaporedje izkopavanja; dodatna kontrola za medsebojno lego 99/100/104 je foto sv1113.
1953_z_0100	n	Ycorr* -1.4 (vir dnevnik str. 127)	Neskladje med meritvijo in načrtom za približno x = 18m; izbrana meritev glede na zaporedje izkopavanja; dodatna kontrola za medsebojno lego 99/100/104 je foto sv1113.
1953_z_0101	x	Ni meritve; prekrit z 98	Ni meritve, ni vrisan v načrt; opis v dnevniku: »leži na g, 98«; vrisan na mesto g, 98 z 20 cm zamika
1953_z_0101	x	Ni meritve; prekrit z 98	Ni meritve, ni vrisan v načrt; opis v dnevniku: »leži na g, 98«
1953_z_0102	g	Ycorr* -1.4 (vir dnevnik str. 127)	Kontrola načrta: odstopanje 0,51 m.

NAJDBENI PODATKI. SESTAVA IN UPORABA

Grob	Tip	Korektra	Kontrola in vir
1953_z_0102	n	Ycorr* -1.4 (vir dnevnik str. 127)	Kontrola načrta: odstopanje 0,53 m.
1953_z_0103	g	Ycorr* -1.4 (vir dnevnik str. 127)	Kontrola načrta: odstopanje 0,49 m.
1953_z_0103	n	Ycorr* -1.4 (vir dnevnik str. 127)	Kontrola načrta: odstopanje 0,47 m.
1953_z_0104	g		napačna meritev, upoštevan načrt; kontrola foto sv1113.
1953_z_0105	g	Ycorr* -1.5 (vir dnevnik str. 130)	Kontrola načrta: odstopanje 0,35 m.
1953_z_0105	n	Ycorr* -1.5 (vir dnevnik str. 130)	Kontrola načrta: odstopanje 0,41 m.
1953_z_0106	x		Ni meritve, ni vrisan v načrt; dnevnik str. 130: lega = poleg g. 109; kartiran na lokacijo g. 109 z 20 cm zamikom.
1953_z_0107	g	Ycorr* -1.5 (vir dnevnik str. 130); atlas	Kontrola načrta: OK.
1953_z_0107	n	Ycorr* -1.5 (vir dnevnik str. 130)	Kontrola načrta: OK.
1953_z_0108	g	Ycorr* -1.5 (vir dnevnik str. 130)	Kontrola načrta: OK.
1953_z_0108	n	Ycorr* -1.5 (vir dnevnik str. 130)	Kontrola načrta: OK.
1953_z_0109	g	Ycorr* -1.5 (vir dnevnik str. 130)	Ni vrisan v načrt, ni kontrole.
1953_z_0110	x	Ycorr* -1.5 (vir dnevnik str. 130)	V načrtu samo oznaka, zato odstopanje ni izmerjeno.
1953_z_0111	g	Ycorr* -1.5 (vir dnevnik str. 130)	V načrtu Y = -16m, azimut odstopa cca. 20 st. upoštevana meritev glede na potek izkopavanja, ni dodatne kontrole za absolutno lokacijo; kontrola za relativno lokacijo g. 111, 112, 113 (dnevnik str. 133-134).
1953_z_0111	n	Ycorr* -1.5 (vir dnevnik str. 130)	V načrtu Y = -16m, azimut odstopa cca. 20 st. upoštevana meritev glede na potek izkopavanja, ni dodatne kontrole za absolutno lokacijo; kontrola za relativno lokacijo g. 111, 112, 113 (dnevnik str. 133-134).
1953_z_0112	g	Ycorr* -1.5 (vir dnevnik str. 130)	V načrtu Y = -16m, azimut odstopa cca. 20 st. upoštevana meritev glede na potek izkopavanja, ni dodatne kontrole za absolutno lokacijo; kontrola za relativno lokacijo g. 111, 112, 113 (dnevnik str. 133-134).
1953_z_0113	g	Ycorr* -1.5 (vir dnevnik str. 130)	V načrtu Y = -16m, ni meritve; lokacija po opisu (dnevnik str. 134) desno od desnega femurja g. 111; dodatne kontrole ni.
1953_z_0114	g	Ycorr* -1.5 (vir dnevnik str. 130)	Meritve in načrt imata zamešan g. 114 in 115. Glede na opis g. 114 (dnevnik str. 134: »Za cervvijo«) upoštevamo načrt oz. meritvi g. 114 in 115 sta zamenjani. Kontrola: izmerjena ohranjena dolžina skeleta g. 114 (dnevnik str. 135: 1,1 m).
1953_z_0114	x		Meritve in načrt imata zamešan g. 114 in 115. Glede na opis g. 114 (dnevnik str. 134: »Za cervvijo«) upoštevamo načrt oz. meritvi g. 114 in 115 sta zamenjani. Kontrola: izmerjena ohranjena dolžina skeleta g. 114 (dnevnik str. 135: 1,1 m).
1953_z_0115	g	Ycorr* -1.5 (vir dnevnik str. 130)	Meritve in načrt imata zamešan g. 114 in 115. Glede na opis g. 114 (dnevnik str. 134: »Za cervvijo«) upoštevamo načrt oz. meritvi g. 114 in 115 sta zamenjani. Kontrola: izmerjena ohranjena dolžina skeleta g. 114 (dnevnik str. 135: 1,1 m).
1953_z_0115	n	Ycorr* -1.5 (vir dnevnik str. 130)	Meritve in načrt imata zamešan g. 114 in 115. Glede na opis g. 114 (dnevnik str. 134: »Za cervvijo«) upoštevamo načrt oz. meritvi g. 114 in 115 sta zamenjani. Kontrola: izmerjena ohranjena dolžina skeleta g. 114 (dnevnik str. 135: 1,1 m).
1953_z_0116	g	Ycorr* -1.5 (vir dnevnik str. 130)	Ni vrisan v načrt, kontrole ni.
1953_z_0116	x		Ni vrisan v načrt, kontrole ni.
1953_z_0117	g	Ycorr* -1.5 (vir dnevnik str. 130)	načrt in meritev odstopata za 3,81 m, upoštevana je meritev. Kontrola: dolžina ohranjenega skeleta (dnevnik str. 136: 0,7 m).
1953_z_0117	x		načrt in meritev odstopata za 3,81 m, upoštevana je meritev. Kontrola: dolžina ohranjenega skeleta (dnevnik str. 136: 0,7 m).
1953_z_0118	g	Ycorr* -1.5 (vir dnevnik str. 130)	Ni vrisan v načrt, ni kontrole.
1953_z_0118	n	Ycorr* -1.5 (vir dnevnik str. 130)	Ni vrisan v načrt, ni kontrole. Xcorr* = *(-1), kontrola: dolžina skeleta.
1953_z_0119	g	Ycorr* -1.5 (vir dnevnik str. 130)	Ni vrisan v načrt, ni kontrole za absolutno lokacijo. Relativna lokacija: dolžina se ne ujema z opisom, azimut se ujema (dnevnik str. 137).
1953_z_0119	n	Ycorr* -1.5 (vir dnevnik str. 130)	Ni vrisan v načrt, ni kontrole za absolutno lokacijo. Relativna lokacija: dolžina se ne ujema z opisom, azimut se ujema (dnevnik str. 137).
1953_z_0120	g	Ycorr* +16 (vir: GIS analiza).	Kontrola načrta OK.
1953_z_0121	g	Ycorr* +16 (vir: GIS analiza).	Kontrola načrta OK.
1953_z_0121	x	Ycorr +16 (vir: GIS analiza). coxa	Kontrola načrta OK.
1953_p_0122	g	Ycorr* +16 (vir: GIS analiza).	Kontrola načrta: azimut odstopa za cca. 45. st.
1953_p_0122	n	Ycorr* +16 (vir: GIS analiza); Ycorr* = (-5).	Kontrola dolžina skeleta. Azimut odstopa za cca. 45. st.
1953_0123			Ni podatka!
1953_z_0124	g	Ycorr* +16 (vir: GIS analiza).	Kontrola načrta: azimut odstopa cca. 10 st. OK.
1953_z_0124	n	Ycorr* +16 (vir: GIS analiza).	Kontrola načrta: azimut odstopa cca. 10 st. OK.
1953_z_0125	g	Xcorr* = *(-1) (vir: načrt); Ycorr +16 (vir: GIS analiza).	Kontrola načrta OK.

NAJDBENI PODATKI. SESTAVA IN UPORABA

Grob	Tip	Korektra	Kontrola in vir
1953_z_0125	n	Xcorr* = *(-1) (vir: načrt); Ycorr +16 (vir: GIS analiza).	Kontrola načrta OK.
1953_z_0126	g	Ycorr* +16 (vir: GIS analiza).	Kontrola načrta OK.
1953_z_0127	g	Ycorr* +16 (vir: GIS analiza).	Kontrola načrta OK.
1953_z_0127	n	Ycorr +16 (vir: GIS analiza); Xcorr* -1 (vir: GIS analiza).	Kontrola načrta OK.
1953_p_0128	g	Ycorr* +16 (vir: GIS analiza).	Kontrola načrta OK.
1953_p_0128	n	Ycorr* +16 (vir: GIS analiza).	Kontrola načrta OK.
1953_z_0129	g	Ycorr* +16 (vir: GIS analiza).	Kontrola načrta OK.
1953_z_0129	n	Ycorr* +16 (vir: GIS analiza).	Kontrola načrta OK.
1953_z_0130	g	Ycorr* +16 (vir: GIS analiza).	Kontrola načrta OK.
1953_z_0130	n	Ycorr* +16 (vir: GIS analiza).	Kontrola načrta OK.
1953_z_0131	x	Ycorr* +16 (vir: GIS analiza).	Kontrola načrta: odstopanje 1,37 m.
1953_z_0132	g	Ycorr* +16 (vir: GIS analiza).	Kontrola načrta OK.
1953_z_0132	n	Ycorr* +16 (vir: GIS analiza).	Kontrola načrta OK.
1953_z_0133	g	Ycorr +16 (vir: GIS analiza); Ycorr* +2 (vir: analiza A.P.).	Napaka v meritvi in načrtu, kontrola foto sv. 8684 OK (analiza A.P.: pravilna meritev $\gamma=13,33$).
1953_z_0133	n	Ycorr* +16 (vir: GIS analiza).	Kontrola načrta OK.
1953_z_0134	g	Ycorr* +16 (vir: GIS analiza).	Kontrola načrta OK.
1953_z_0134	n	Ycorr* +16 (vir: GIS analiza).	Kontrola načrta OK.
1953_z_0135	g	Ycorr* +16 (vir: GIS analiza).	Kontrola načrt: odstopanje 4,65 m. upoštevana meritev, dodatne kontrole ni.
1953_z_0135	n	Ycorr* +16 (vir: GIS analiza).	Kontrola načrt: odstopanje 4,65 m. upoštevana meritev, dodatne kontrole ni.
1953_z_0136	g	Ycorr* +16 (vir: GIS analiza); Xcorr* = *(-1) (vir: analiza).	Azimet meritev odstopa za cca. 90st. tako od načrta kot od izmerjenega azimuta, vendar imajo izmerjene točke pravilno dolžino; torej je zamenjan predznak meritve X. Kontrola načrt: odstopanje 1,23 m.
1953_z_0136	n	Ycorr* +16 (vir: GIS analiza); Xcorr* = *(-1) (vir: analiza).	Azimet meritev odstopa za cca. 90st. tako od načrta kot od izmerjenega azimuta, vendar imajo izmerjene točke pravilno dolžino; torej je zamenjan predznak meritve X. Kontrola načrt: odstopanje 1,23 m.
1953_z_0137	g	Ycorr* +16 (vir: GIS analiza).	Kontrola načrta OK.
1953_z_0137	n	Ycorr* +16 (vir: GIS analiza).	Kontrola načrta OK.
1953_z_0138	g	Ycorr* +16 (vir: GIS analiza).	Kontrola načrta OK.
1953_z_0138	n	Ycorr* +16 (vir: GIS analiza).	Kontrola načrta: na načrtu napačna lega nog in posledicno napacen azimet. Kontrola foto sv8687 OK.
1953_z_0139	g	Ycorr* +16 (vir: GIS analiza); Xcorr* = *(-1) (vir: analiza).	Kontrola načrta: odstopanje azimuta cca. 20 st..
1953_z_0139	x	Ycorr* +16 (vir: GIS analiza); Xcorr* = *(-1) (vir: analiza). Coxa.	Kontrola načrta: odstopanje azimuta cca. 20 st..
1953_z_0140	g	Ycorr* +16 (vir: GIS analiza); Ycorr* = *(-1); Xcorr* = *(-1).	Kontrola načrta (na načrtu oznaka 140 za dva grobova: 139 in 140): odstopanje 6,77 m.
1953_z_0140	n	Ycorr* +16 (vir: GIS analiza).	Kontrola načrta (na načrtu oznaka 140 za dva grobova: 139 in 140): odstopanje 5,18 m.
1953_z_0141	g	Ycorr +16 (vir: GIS analiza).	Kontrola načrta OK.
1953_z_0141	n	Ycorr +16 (vir: GIS analiza).	Kontrola načrta: odstopanje 0,55 m.
1953_z_0142	g	Ycorr +16 (vir: GIS analiza).	Kontrola načrta OK.
1953_z_0142	n	Ycorr +16 (vir: GIS analiza).	Kontrola načrta OK.
1953_z_0143	n	Ycorr +16 (vir: GIS analiza).	Kontrola načrta: odstopanje 1,00 m.
1953_z_0143	x	Ycorr +16 (vir: GIS analiza); coxa	Kontrola načrta OK.
1953_z_0144	g	Ycorr +16 (vir: GIS analiza).	Kontrola načrta OK.
1953_z_0144	x	Ycorr +16 (vir: GIS analiza). coxa	Kontrola načrta OK.
1953_z_0145	g	Ycorr +16 (vir: GIS analiza); Xcorr* = *(-1) (vir: analiza).	Kontrola načrta OK.
1953_z_0146	g	Ycorr +16 (vir: GIS analiza).	Kontrola načrta OK.
1953_z_0146	n	Ycorr +16 (vir: GIS analiza).	Kontrola načrta OK.
1953_z_0147	g	Ycorr +16 (vir: GIS analiza); Xcorr* = *(-1) (vir: foto sv8694, g. 147 je levo od g. 146 v smeri pogleda pokojnika).	Kontrola načrta: na načrtu vrisan napačno; kontrola foto sv8694 OK.

NAJDBENI PODATKI. SESTAVA IN UPORABA

Grob	Tip	Korektra	Kontrola in vir
1953_z_0147	n	Ycorr +16 (vir: GIS analiza); Xcorr* = *(-1) (vir: foto sv8694, g. 147 je levo od g. 146 v smeri pogleda pokojnika).	Kontrola načrta: na načrtu vrisan napačno; kontrola foto sv8694 OK.
1953_z_0148	g	Ycorr +16 (vir: GIS analiza).	Kontrola načrta: odstopanje 0,61 m.
1953_z_0148	n	Ycorr +16 (vir: GIS analiza).	Kontrola načrta OK.
1953_z_0149	g		Kontrola načrta OK.
1953_0150	x		Ni meritev; vir risba NMS 1953, kjer sta g, 149 in g, 150 vrisana kot en grob; upoštevan je zamik 20 cm,
1953_z_0151	g		Ni meritev, ob skeletih 107 in 110 (NMS 1953, str. 157); upoštevan zamik 20 cm od g. 107
1953_z_0151	n		Ni meritev, ob skeletih 107 in 110 (NMS 1953, str. 157); upoštevan zamik 20 cm od g. 107
1953_z_0152	g	Ycorr +16 (vir: GIS analiza).	Kontrola: načrt (pozor, st. 152 je na načrtu podvojena, glej g.162); J151
1953_z_0152	n	Ycorr +16 (vir: GIS analiza).	Kontrola: načrt (pozor, st. 152 je na načrtu podvojena, glej g.162)
1953_z_0153	g	Ycorr +16 (vir: GIS analiza).	Kontrola: lega glave odstopa od načrta za 0,35 m.; J152
1953_z_0153	n	Ycorr +16 (vir: GIS analiza).	Kontrola načrta OK.
1953_z_0154	g	Ycorr +16 (vir: GIS analiza).	Kontrola načrta OK. J153
1953_z_0155	g	Ycorr +16 (vir: GIS analiza).	Ni kontrole (v načrtu ni vrisan). J154
1953_z_0155	n	Ycorr +16 (vir: GIS analiza).	Ni kontrole (v načrtu ni vrisan).
1953_z_0156	g	Ycorr +16 (vir: GIS analiza).	Kontrola načrta OK. J155
1953_z_0156	n	Ycorr +16 (vir: GIS analiza).	Kontrola načrta OK.
1953_z_0157	g	Ycorr +16 (vir: GIS analiza); Xcorr* = *(-1) (vir: analiza azimuta).	Napacen vris v načrt, kontrola medsebojne lege g. 157 in 158 foto sv8704 = OK.. J156
1953_z_0157	x	Ycorr +16 (vir: GIS analiza); Xcorr* = *(-1) (vir: analiza azimuta).	Napacen vris v načrt, kontrola medsebojne lege g. 157 in 158 foto sv8704 = OK.. J157
1953_z_0158	g	Ycorr +16 (vir: GIS analiza); Xcorr* = *(-1) (vir: analiza azimuta); corr* zamenjani meritvi »g« in »x«.	Napacen vris v načrt, kontrola medsebojne lege g. 157 in 158 foto sv8704 = OK.
1953_z_0158	x	Ycorr +16 (vir: GIS analiza); Xcorr* = *(-1) (vir: analiza azimuta).	Napacen vris v načrt, kontrola medsebojne lege g. 157 in 158 foto sv8704 = OK.
1953_z_0159	g	Ycorr +16 (vir: GIS analiza).	Kontrola načrta OK.
1953_z_0159	n	Ycorr +16 (vir: GIS analiza).	Kontrola načrta OK.
1953_z_0160	g	Ycorr +16 (vir: GIS analiza).	Kontrola načrta: odstopanje azimuta cca. 40 st., izmerjeni azimut (dnevnik str. 162) dokazuje pravilnost meritve. Dodatne kontrole ni.
1953_z_0160	n	Ycorr +16 (vir: GIS analiza).	Kontrola načrta: odstopanje azimuta cca. 40 st., izmerjeni azimut (dnevnik str. 162) dokazuje pravilnost meritve. Dodatne kontrole ni.
1953_z_0161	g	Ycorr +16 (vir: GIS analiza).	Kontrola načrta OK.
1953_z_0161	n	Ycorr +16 (vir: GIS analiza).	Kontrola načrta OK.
1953_z_0162	g	Ycorr +16 (vir: GIS analiza).	Kontrola načrta OK; na načrtu označen kot 152
1953_z_0162	n	Ycorr +16 (vir: GIS analiza).	Kontrola načrta OK; na načrtu označen kot 153
1953_z_0163	g	Ycorr +16 (vir: GIS analiza).	Kontrola načrta OK.
1953_z_0163	n	Ycorr +16 (vir: GIS analiza).	Kontrola načrta OK.
1953_z_0164	x	Ycorr +16 (vir: GIS analiza)	Kontrola načrta OK.
1953_z_0164	x	Ycorr +16 (vir: GIS analiza)	Kontrola načrta OK.
1953_z_0165	g	Ycorr +16 (vir: GIS analiza).	Kontrola načrta OK.
1953_z_0165	x	Ycorr +16 (vir: GIS analiza)	Kontrola načrta OK.
1953_z_0166	g	Ycorr +16 (vir: GIS analiza).	Kontrola načrta OK.
1953_z_0166	x	Ycorr +16 (vir: GIS analiza)	Kontrola načrta: odstopanje 0,5 m; dodatna kontrola dolžina skeleta (dnevnik str. 167).
1953_z_0167	g	Ycorr +16 (vir: GIS analiza).	Kontrola načrta: odstopanje azimuta 45 st., dodatna kontrola foto sv8709.
1953_z_0167	n	Ycorr +16 (vir: GIS analiza).	Kontrola načrta: odstopanje azimuta 45 st., dodatna kontrola foto sv8709.
1953_z_0168	g	Ycorr +16 (vir: GIS analiza).	Kontrola načrta OK.
1953_z_0169	g	Ycorr +16 (vir: GIS analiza).	Vir dnevnik: »Pod skeletom sk 168«; upoštevan zamik 20 cm, 16-metrski zamik (+) po osi Y na načrtu,
1953_z_0170	g	Ycorr +16 (vir: GIS analiza).	Kontrola načrta OK.

NAJDBENI PODATKI. SESTAVA IN UPORABA

Grob	Tip	Korektra	Kontrola in vir
1953_z_0170	x	Ycorr +16 (vir: GIS analiza)	Kontrola načrta OK.
1953_z_0171	g	Ycorr +16 (vir: GIS analiza).	Kontrola načrta OK.
1953_z_0171	n	Ycorr +16 (vir: GIS analiza).	Kontrola načrta OK.
1953_z_0172	g	Ycorr +16 (vir: GIS analiza).	Kontrola načrta OK.
1953_z_0172	n	Ycorr +16 (vir: GIS analiza); Xcorr* = *(-1) (vir: analiza azimuta).	Kontrola načrta: odstopanje 0,56 m.
1953_z_0173	g	Ycorr +16 (vir: GIS analiza).	Kontrola načrta OK.
1953_z_0173	n	Ycorr +16 (vir: GIS analiza).	Kontrola načrta OK.
1953_z_0174	g	Ycorr +16 (vir: GIS analiza).	Kontrola načrta OK.
1953_z_0174	n	Ycorr +16 (vir: GIS analiza).	Kontrola načrta OK.
1953_z_0175	g	Ycorr +16 (vir: GIS analiza).	Kontrola načrta OK.
1953_p_0176	g	Ycorr +16 (vir: GIS analiza).	Kontrola načrta OK.
1953_p_0176	n	Ycorr +16 (vir: GIS analiza).	Kontrola načrta OK.
1953_z_0177	g	Ycorr +16 (vir: GIS analiza).	Napacen vris v načrt, kontrola foto sv8713.
1953_z_0178	g	Ycorr +16 (vir: GIS analiza).	Napacen vris v načrt, kontrola foto sv8713.
1953_z_0178	n	Ycorr +16 (vir: GIS analiza).	Napacen vris v načrt, kontrola foto sv8713.
1953_z_0179	g	Ycorr +16 (vir: GIS analiza).	Kontrola načrta OK.
1953_z_0179	n	Ycorr +16 (vir: GIS analiza).	Kontrola načrta OK.
1953_z_0180	g	Ycorr +16 (vir: GIS analiza).	Ni vrisan na načrt, kontrola foto sv8714.
1953_z_0180	n	Ycorr +16 (vir: GIS analiza).	Ni vrisan na načrt, kontrola foto sv8714.
1953_z_0181	g	Ycorr +16 (vir: GIS analiza).	Kontrola načrta OK.
1953_z_0182	g	Ycorr +16 (vir: GIS analiza); Xcorr* = -1 (vir: analiza).	Predznak pri X (lapsus pri vpisovanju, kontrola g, 177, ki je sekal g, 182).
1953_z_0183	g	Ycorr +16 (vir: GIS analiza).	Kontrola načrta OK.
1953_z_0183	x	Ycorr +16 (vir: GIS analiza)	Kontrola načrta OK.
1953_z_0184	g	Ycorr +16 (vir: GIS analiza).	Kontrola načrta OK.
1953_z_0184	n	Ycorr +16 (vir: GIS analiza).	Kontrola načrta OK.
1953_z_0185	g	Ycorr +16 (vir: GIS analiza).	Kontrola načrta OK.
1953_z_0185	n	Ycorr +16 (vir: GIS analiza).	Kontrola načrta OK.
1953_z_0186	g	Ycorr +16 (vir: GIS analiza).	Napacen vris v načrt, kontrola foto sv8714.
1953_z_0186	n	Ycorr +16 (vir: GIS analiza).	Napacen vris v načrt, kontrola foto sv8714.
1953_z_0187	g	Ycorr +16 (vir: GIS analiza).	Kontrola načrta OK.
1953_z_0187	n	Ycorr +16 (vir: GIS analiza).	Kontrola načrta OK.
1953_z_0188	n	Ycorr +16 (vir: GIS analiza).	Kontrola načrta OK.
1953_z_0188	x	Ycorr +16 (vir: GIS analiza).	Kontrola načrta OK.
1953_z_0189	n	Ycorr +16 (vir: GIS analiza); Xcorr* = -1 (vir: analiza).	Kontrola načrta: odstopanje 1 m, zato azimut odstopa za 45 st. Dodatne kontrola opis v dnevniku (str. 177): azimut W-O), dolžina cca. 1 m.
1953_z_0189	x	Ycorr +16 (vir: GIS analiza).	Kontrola načrta: odstopanje 1 m, zato azimut odstopa za 45 st. Dodatne kontrola opis v dnevniku (str. 177): azimut W-O), dolžina cca. 1 m.
1953_z_0190	g	Ycorr +16 (vir: GIS analiza); Xcorr* = +1 (vir: analiza).	Kontrola načrta OK.
1953_z_0190	n	Ycorr +16 (vir: GIS analiza).	Kontrola načrta OK.
1953_z_0191	g	Ycorr +16 (vir: GIS analiza).	Kontrola načrta OK.
1953_z_0191	n	Ycorr +16 (vir: GIS analiza).	Kontrola načrta OK.
1953_z_0192	g	Ycorr +16 (vir: GIS analiza).	Ni vrisan v načrt. Kontrola dnevnik: pod 189 in je na fotografiji grobov 180-200 vzdolž tablic 192, 195, 196; njihov x je prekratek za en meter in njihov y je predolg za 3 m. Če to upoštevamo, leži pod 189 in ustreza okostju na sliki.
1953_z_0192	n	Ycorr +16 (vir: GIS analiza).	Ni vrisan v načrt. Kontrola dnevnik: pod 189 in je na fotografiji grobov 180-200 vzdolž tablic 192, 195, 196; njihov x je prekratek za en meter in njihov y je predolg za 3 m. Če to upoštevamo, leži pod 189 in ustreza okostju na sliki.
1953_z_0193	g	Ycorr +16 (vir: GIS analiza).	Kontrola načrta OK.
1953_z_0193	n	Ycorr +16 (vir: GIS analiza).	Kontrola načrta OK.
1953_z_0194	g	Ycorr +16 (vir: GIS analiza).	Kontrola načrta OK.
1953_z_0194	n	Ycorr +16 (vir: GIS analiza).	Kontrola načrta OK.
1953_z_0195	x	Ycorr +16 (vir: GIS analiza).	Kontrola načrta OK.
1953_z_0195	x	Ycorr +16 (vir: GIS analiza).	Kontrola načrta OK.
1953_z_0196	x	Ycorr +16 (vir: GIS analiza).	Kontrola načrta OK.
1953_z_0196	x	Ycorr +16 (vir: GIS analiza).	Kontrola načrta OK.

NAJDBENI PODATKI. SESTAVA IN UPORABA

Grob	Tip	Korektra	Kontrola in vir
1953_z_0197	g	Ycorr +16 (vir: GIS analiza).	Kontrola načrta OK.
1953_z_0197	x	Ycorr +16 (vir: GIS analiza).	Kontrola načrta OK.
1953_z_0198	g	Ycorr +16 (vir: GIS analiza).	Kontrola načrta OK.
1953_z_0198	n	Ycorr +16 (vir: GIS analiza).	Kontrola načrta OK.
1953_z_0199	g	Ycorr +16 (vir: GIS analiza).	Kontrola načrta OK.
1953_z_0200	g	Ycorr +16 (vir: GIS analiza).	Kontrola načrta OK.
1953_z_0201	n	Ycorr +16 (vir: GIS analiza).	Kontrola načrta OK.
1953_z_0201	x	Ycorr +16 (vir: GIS analiza).	Kontrola načrta OK.
1953_z_0202	g	Ycorr +16 (vir: GIS analiza).	Kontrola načrta OK.
1953_z_0202	n	Ycorr +16 (vir: GIS analiza).	Kontrola načrta OK.
1953_z_0203	g	Ycorr +16 (vir: GIS analiza).	Kontrola načrta OK.
1953_z_0203	n	Ycorr +16 (vir: GIS analiza).	Kontrola načrta OK.
1953_z_0204	g	Ycorr +16 (vir: GIS analiza).	Kontrola načrta OK.
1953_z_0204	n	Ycorr +16 (vir: GIS analiza).	Kontrola načrta OK.
1953_z_0205	g		Kontrola načrta OK.
1953_z_0205	n		Kontrola načrta OK.
1953_z_0206	g		Kontrola načrta OK.
1953_z_0206	n		Kontrola načrta OK.
1953_z_0207	g		Kontrola načrta OK.
1953_z_0207	n		Kontrola načrta OK.
1953_z_0208	x		Kontrola načrta OK.
1953_z_0209	g		Ni meritve, upoštevan načrt.
1953_z_0210	g		Kontrola načrta OK.
1953_z_0210	n		Kontrola načrta OK.
1953_z_0211	g		Kontrola načrta OK.
1953_z_0211	n	Xcorr* = *(-1) (vir: analiza azimuta).	napačno vrisan, napačna meritev; ni dodatne kontrole.
1953_z_0212	g	Xcorr* = *(-1) (vir: analiza azimuta).	napačno vrisan, napačna meritev; ni dodatne kontrole.
1953_z_0212	n		Kontrola načrta OK.
1953_z_0213	g		Kontrola načrta OK.
1953_z_0213	n		Kontrola načrta OK.
1953_z_0214	g		Kontrola načrta OK.
1953_z_0214	n		Kontrola načrta OK.
1953_z_0215	g		Kontrola načrta OK.
1953_z_0215	n		Kontrola načrta OK.
1953_z_0216	g		Kontrola načrta OK.
1953_z_0216	n		Kontrola načrta OK.
1953_z_0217	g		Kontrola načrta: odstopanje azimuta cca. 15 st. OK.
1953_z_0217	n		Kontrola načrta: odstopanje azimuta cca. 15 st. OK.
1953_z_0218	g		Kontrola načrta OK, dodatna kontrola foto sv8730 in sv8724.
1953_z_0218	n		Kontrola načrta OK, dodatna kontrola foto sv8730 in sv8724.
1953_z_0219	g		Kontrola načrta OK.
1953_z_0219	n		Kontrola načrta OK.
1953_z_0220	x		Kontrola načrta OK.
1953_z_0221	g		Kontrola načrta OK.
1953_z_0221	n		Kontrola načrta OK.
1953_z_0222	g	Xcorr* = -1 (vir: analiza).	napačno vrisan, napačna meritev; ni dodatne kontrole.
1953_z_0222	x	Xcorr* = -1 (vir: analiza).	napačno vrisan, napačna meritev; ni dodatne kontrole.
1953_z_0223	g	atlas	Kontrola načrta OK.
1953_z_0223	n	Xcorr* = -0,45 (vir: načrt).	Kontrola načrta: odstopanje 0,44 m, odstopanje azimuta cca. 40 st. Corr* = upoštevan načrt oz. prepoznana napaka v zapisu (4,05 namesto 4,50.
1953_p_0224	g		Kontrola načrta OK.
1953_p_0224	n		Kontrola načrta OK.
1953_z_0225	g		Kontrola načrta OK.
1953_z_0225	n		Kontrola načrta OK.
1953_z_0226	g		Kontrola načrta OK.
1953_z_0226	n		Kontrola načrta OK.

NAJDBENI PODATKI. SESTAVA IN UPORABA

Grob	Tip	Korektra	Kontrola in vir
1953_z_0227	g		Kontrola načrta OK.
1953_z_0227	n		Kontrola načrta OK.
1953_z_0228	g		Kontrola načrta OK.
1953_z_0228	n		Kontrola načrta OK.
1953_z_0229	x		Kontrola načrta OK.
1953_z_0230	x		Kontrola načrta OK.
1953_z_0230	x		Kontrola načrta OK.
1953_z_0231	g		Kontrola načrta OK.
1953_z_0231	n		Kontrola načrta OK.
1953_z_0232	g		Kontrola načrta OK.
1953_z_0232	n		Kontrola načrta OK.
1953_z_0233		Corr* ? = ni mogoče odpraviti	Ni podatka.
1953_z_0234		Corr* ? = ni mogoče odpraviti	Ni podatka.
1953_z_0235	g		Kontrola načrta OK.
1953_z_0235	n		Kontrola načrta OK.
1953_z_0236	g		Kontrola načrta OK.
1953_z_0236	x		Kontrola načrta OK.
1953_z_0237	x		Kontrola načrta OK.
1953_z_0238	x		Kontrola načrta OK.
1953_z_0239	g		Kontrola načrta OK.
1953_z_0239	x		Kontrola načrta OK.
1953_z_0240	g		Kontrola načrta OK.
1953_z_0240	n		Kontrola načrta OK.
1953_z_0241	g		Kontrola načrta OK.
1953_z_0241	n		Kontrola načrta OK.
1953_p_0242	g		Kontrola načrta OK.
1953_0242	n		
1953_z_0243	x		Kontrola načrta OK.
1953_0244		Corr* ? = ni mogoče odpraviti	Ni podatka.
1953_z_0245	g		Kontrola načrta OK.
1953_z_0245	n		Kontrola načrta OK.
1953_z_0245	x		Kontrola načrta OK.
1953_z_0246	g		Kontrola načrta OK.
1953_z_0246	n		Kontrola načrta OK.
1953_z_0247	g		Kontrola načrta OK.
1953_z_0247	n		Kontrola načrta OK.
1953_z_0248	g		Kontrola načrta OK.
1953_z_0248	y		Ni kontrole
1953_z_0248	y		Ni kontrole
1953_z_0249	g		Kontrola načrta: odstopanje azimuta cca. 20 st.
1953_z_0249	x		Kontrola načrta: odstopanje azimuta cca. 20 st.
1953_z_0250	g		Kontrola načrta OK.
1953_z_0250	n		Kontrola načrta OK.
1953_z_0251	x		Kontrola načrta OK.
1953_z_0252	g		Kontrola načrta OK.
1953_z_0253	g		Kontrola načrta OK.
1953_z_0254	g		Kontrola načrta OK.
1953_z_0254	n		Kontrola načrta OK.
1953_z_0255	x		Kontrola načrta OK.
1953_z_0256	g		Kontrola načrta OK.
1953_z_0256	x		Kontrola načrta OK.
1953_z_0257	g		Kontrola načrta OK.
1953_z_0257	n		Kontrola načrta OK.
1953_z_0258	g		Kontrola načrta OK.
1953_z_0258	n		Kontrola načrta OK.
1953_z_0259	g		Kontrola načrta OK.
1953_z_0260	g		Kontrola načrta OK.

NAJDBENI PODATKI. SESTAVA IN UPORABA

Grob	Tip	Korektra	Kontrola in vir
1953_z_0260	x		Kontrola načrta OK.
1953_z_0261	g	Ni meritve, upoštevana meritev g.245 z 0,20 m zamika.	Ni meritve, upoštevana meritev g.245 z 0,20 m zamika. Kontrola načrta OK.
1953_z_0261	n		Kontrola načrta OK.
1953_z_0261	x		Kontrola načrta OK.
1953_p_0262	n		Kontrola načrta OK.
1953_z_0262	g		Kontrola načrta OK.
1953_p_0263	g		Kontrola načrta OK.
1953_z_0264	g		Kontrola načrta OK.
1953_z_0264	x		Kontrola načrta OK.
1953_z_0265	g		Kontrola načrta OK.
1953_z_0265	x		Kontrola načrta OK.
1953_z_0266	g		Kontrola načrta OK.
1953_z_0266	n		Kontrola načrta OK.
1953_z_0267	g		Kontrola načrta OK.
1953_z_0267	n		Kontrola načrta OK.
1953_z_0268	x		Kontrola načrta OK.
1953_z_0269	n		Kontrola načrta OK.
1953_z_0269	x		Kontrola načrta OK.
1953_z_0270	g		Kontrola načrta OK.
1953_z_0270	n		Kontrola načrta OK.
1953_z_0271	g		Kontrola načrta OK.
1953_z_0271	n		Kontrola načrta OK.
1953_z_0272	x		Kontrola načrta OK.
1953_z_0273	g		Kontrola načrta OK.
1953_z_0273	n		Kontrola načrta OK.
1953_z_0274	g		Kontrola načrta OK (napačna oznaka 272).
1953_z_0275	g		Kontrola načrta OK.
1953_z_0275	x		Kontrola načrta OK.
1953_z_0276	g		Kontrola načrta OK.
1953_z_0276	n		Kontrola načrta OK.
1953_z_0277	x		Kontrola načrta OK.
1953_z_0277	x		Kontrola načrta OK.
1953_z_0278	g		Kontrola načrta OK.
1953_z_0278	n		Kontrola načrta OK.
1953_z_0279	g		Kontrola načrta: odstopanje 0,38 m.
1953_z_0279	n		Kontrola načrta OK.
1953_z_0280	g		Kontrola načrta OK.
1953_z_0281	g		Kontrola načrta: odstopanje azimuta za cca. 10 st.
1953_z_0281	x		Kontrola načrta: odstopanje azimuta za cca. 10 st.
1953_z_0282	g		Kontrola načrta OK.
1953_z_0282	x		Kontrola načrta OK.
1953_z_0283	g		Kontrola načrta OK.
1953_z_0283	n		Kontrola načrta OK.
1953_z_0284	g		Kontrola načrta OK.
1953_z_0284	n		Kontrola načrta OK.
1953_z_0285	g		Kontrola načrta OK.
1953_z_0285	x		Kontrola načrta OK.
1953_z_0286	g		Kontrola načrta OK.
1953_z_0286	n		Kontrola načrta OK.
1953_z_0287	g		Kontrola načrta OK.
1953_z_0288	g		Kontrola načrta OK.
1953_z_0289	g		Kontrola načrta OK.
1953_z_0290	g		Kontrola načrta OK.
1953_z_0291	g		Kontrola načrta OK.
1953_z_0291	n		Kontrola načrta OK.
1953_z_0292	g		Kontrola načrta OK.

Grob	Tip	Korektra	Kontrola in vir
1953_z_0292	x		Kontrola načrta OK.
1953_z_0293	g		Kontrola načrta OK.
1953_z_0293	x		Kontrola načrta OK.
1953_z_0294	g		Kontrola načrta OK.
1953_z_0294	x		Kontrola načrta OK.
1953_z_0295	x		Kontrola načrta OK.
1953_z_0296	g		Kontrola načrta OK.
1953_z_0296	x		Kontrola načrta OK.
1953_z_0297	g		Kontrola načrta OK.
1953_z_0297	n		Kontrola načrta OK.
1953_z_0298	g		Kontrola načrta OK.
1953_z_0298	x		Kontrola načrta OK.
1953_z_0299	g		Ni meritve; vir dnevnik: med 298 in 300.
1953_z_0299	n		Ni meritve; vir dnevnik: med 298 in 300.
1953_z_0300	g		Kontrola načrta OK.
1953_z_0300	n		Kontrola načrta OK.
1953_z_0301	n		Kontrola načrta OK.
1953_z_0301	x		Kontrola načrta OK.
1953_z_0302	g		Kontrola načrta OK.
1953_z_0302	n		Kontrola načrta OK.
1953_z_0303	x		Kontrola načrta OK.
1953_z_0304	g		Kontrola načrta OK.
1953_z_0304	n		Kontrola načrta OK.
1953_z_0305	x		Kontrola načrta OK.
1953_z_0306	x		Kontrola načrta OK.
1953_z_0307	n		Kontrola načrta OK.
1953_z_0308	g		Kontrola načrta OK.
1953_z_0308	x		Kontrola načrta OK.

Tip: g = glava, n = noga, x = drugo

Sl. 11: Seznam napak meritev.

LITERATURA

- BELAK, Mateja (urednica) 2014, *Grobišče Župna cerkev v Kranju. Grobni zapisniki*. – E-Monographiae Instituti Archaeologici Sloveniae 7, Ljubljana. [http://iza2.zrc-sazu.si/sl/publikacije/grobisce-zupna-cerkev-v-kranju-10#v]
- FASSBINDER, Stefan 2003, *Wallfahrt, Andacht und Magie. Religiöse Anhänger und Medaillen. Beiträge zur neuzeitlichen Frömmigkeitsgeschichte Südwestdeutschlands aus archäologischer Sicht*. – Zeitschrift für Archäologie des Mittelalters, Beiheft 18, Bonn.
- GLIHA KOMAC, Nataša 2014, *Ljudska religioznost v Kanalski dolini. O umiti in v prt zaviti lobanji*. – Studia mythologica Slavica – Supplementa, Supplementum 9, Ljubljana.
- HORVAT, Jana 1983, Prazgodovinske naselbinske najdbe pri farni cerkvi v Kranju. – *Arheološki vestnik* 34, 140–218.
- KASTELIC, Jože 1953a, Po sledovih starih Slovanov. – *Glas Gorenjske*, leto 6, št. 18 in 19, str. 4 in 4.
- KASTELIC, Jože 1953b, Izkopanine odkrivajo našo zgodovino. – Koledar Prešernove družbe za leto 1954, Ljubljana, 78–79.
- KASTELIC, Jože 1960, Staroslovanski Kranj. – V: *900 let Kranja, Spominski zbornik*, Kranj, 38–50.
- KNEZ, Darko 2001, *Svetinjice iz zbirke Narodnega muzeja Slovenije*. – Viri, Gradivo za materialno kulturo Slovenec 3, Ljubljana.
- KNIFIC Timotej – ŠMIT Žiga 2018, Zgodnjesrednjeveško steklo na Slovenskem: študij sestave in jagode iz halofitskega stekla / Early medieval glass in Slovenia: Analytical study and beads of plant-ash glass. – *Arheološki vestnik* 69, 369–436.
- Kranj 1 glej Štular, Belak 2012a
- Kranj 2 glej Štular, Belak 2012b
- KUNCZE, Leo Ferdinand 1885, *Systematik der Weihemünzen*. – Raab.
- KUŠTRIN, Samo 2013, *Vloga sodne medicine pri preiskovanju krvnih deliktov*. – Univerza v Mariboru, Fakulteta za varnostne vede (diplomsko delo), Maribor.
- LIPPOK, Juliane 2013/2014, Totenkronen aus Dresden. Vergleich von konstruktiven Merkmalen, Typologie und Funktion in der neuzeitlichen Sepulkralkultur anhand der Funde aus den Grabungen DD-15 (Frauenkirchhof) und Sophienkirche 1964. – *Arbeits- und Forschungsberichte zur sächsischen Bodendenkmalpflege*, Band 55/56, 219–247.
- MATČETOV, Milko 1955, Umita in v prt zavita lobanja pri Slovencih. – *Slovenski etnograf* 8, 231–254.
- MLAKAR-PIŠKUR, Maria – GRIL, Erika – FLORJAN-ČULK, Ludovika 1967, *Staroslovansko grobišče v Kranju*. – Diplomaska naloga, Ljubljana.
- MODRIJAN, Zvezdana 2011, Keramika. – V: Zvezdana Modrijan, Tina Milavec, *Poznoantična utrjena naselbina*

- Tonovcov grad pri Kobaridu. Najdbe / Late Antique fortified settlement Tonovcov grad near Kobarid. Finds*, Opera Instituti Archaeologici Sloveniae 24, Ljubljana, 121–220.
- MÜLLER-PFEIFRUCK, Sylvia 2015, *Der Totenkronenbrauch und seine Denkmäler in den Bundesländern Berlin und Brandenburg*. – *Acta Praehistorica et Archaeologica* 47, 69–80.
- OTOREPEC, Božo 1953, *Iz naših krajev*. – *Kronika* 1, 212.
- PANKIEWICZ, Aleksandra – WITKOWSKI, Jacek 2012, *Dewocjonalia barokowe odkryte na cmentarzysku przy kościele św. Piotra i Pawła na Ostrowie Tumskim we Wrocławiu*. – V: Aleksandra Pankiewicz (urednica), *Wratislavia antiqua. Nowożytny cmentarz przy kościele św. Piotra i Pawła na Ostrowie Tumskim we Wrocławiu (1621-1670)*, Wrocław, 49–68.
- PLETERSKI, Andrej 2010, *Zgodnjesrednjeveška naselbina na blejski Pristavi. Tafonomija, predmeti in čas / Frühmittelalterliche Siedlung Pristava in Bled. Taphonomie, Fundgegenstände und zeitliche Einordnung*. – Opera Instituti archaeologici Sloveniae 19, Ljubljana.
- PLETERSKI, Andrej 2013, *Korak v kronologijo zgodnjesrednjeveškega naglavnega nakita vzhodnih Alp / A step towards the chronology of early medieval head ornaments in the Eastern Alps*. – *Arheološki vestnik* 64, 299–334.
- PLETERSKI, Andrej 2014, *Kulturni genom. Prostor in njegovi ideogrami mitične zgodbe*. – *Studia mythologica Slavica, Supplementa*, suppl. 10, Ljubljana.
- PLETERSKI, Andrej – ŠTULAR, Benjamin – BELAK Mateja 2016, *Izkopavanja srednjeveškega in zgodnjenovoveškega grobišča pri Župni cerkvi v Kranju v letih 1964–1970 / Excavations of Medieval and Post-Medieval cemetery at the Župna cerkev in Kranj from 1964 to 1970*. – Opera Instituti Archaeologici Sloveniae 35, Ljubljana.
- PLETERSKI, Andrej – ŠTULAR, Benjamin – BELAK Mateja 2017, *Raziskovanja grobišča okoli Župne cerkve v Kranju v letih 1972–2010 / Exploration of the Župna cerkev cemetery in Kranj from 1972 to 2010*. – Opera Instituti Archaeologici Sloveniae 37, Ljubljana.
- PREDOVNIK, Katarina 2003, *Trdnjava Kostanjevica na Starem gradu nad Podbočjem*. – *Archaeologia historica Slovenica* 4, Ljubljana.
- PREDOVNIK, Katja – DACAR, Marjana – LAVRINC, Matevž 2008, *Cerkev sv. Jerneja v Šentjerneju, arheološka izkopavanja v letih 1985 in 1986*. – *Archaeologia Historica Slovenica* 6, Ljubljana.
- RIHTER, Jernej 2016a, *Drobni predmeti iz najdišča Župna cerkev v Kranju. Izkopavanja leta 1984 – predmeti iz mlajših arheoloških obdobij*. – Univerza v Ljubljani, Filozofska fakulteta, Oddelek za arheologijo (seminarska naloga), Ljubljana.
- RIHTER, Jernej 2016b, *Digitalna arheologija? Primer uporabe digitalnih orodij za analizo arheološkega najdišča*. – *Zbornik konference Jezikovne tehnologije in digitalna humanistika, 29. september - 1. oktober 2016. / Proceedings of the Conference on Language Technologies & Digital Humanities, September 29th - October 1st, 2016*, Ljubljana, 258–260.
- SAGADIN, Maksimiljan 2008, *Od Karnija do Kranja. Arheološki podatki o razvoju poselitve v antičnem in zgodnjesrednjeveškem obdobju*. – Univerza v Ljubljani, Filozofska fakulteta, Oddelek za arheologijo (doktorska disertacija), Kranj
- ŠEMROV, Andrej 2015, *Denarni obtok na območju Republike Slovenije v obdobju srednjega in novega veka: denarni obtok od l. 800 do danes*. – Fakulteta za humanistične študije, Univerza na Primorskem (doktorska disertacija), Koper.
- ŠLAUS, Mario – NOVAK, Mario – VYROUBAL, Vlasta – BEDIĆ, Željka – PERIĆ PERUČIĆ, Jozo – KLJAJIĆ, Marijana – BELAK, Mateja 2015, *Rezultati antropološke analize človeškega osteološkega gradiva z najdišča Župna cerkev v Kranju 1953–1984. Rezultati antropološke analize ljudskog osteološkog materijala s nalazišta Kranj 1953–1984 (končno poročilo)*. – Ljubljana. [http://iza.zrc-sazu.si/pdf/Kranj/4_Antropolosko_porocilo_1953_1984.pdf]
- ŠLAUS, Mario, VYROUBAL, Vlasta, BEDIĆ, Željka, PERIĆ PERUČIĆ, Jozo, KLJAJIĆ, Marijana 2014, *Rezultati antropološke analize ljudskog osteološkog materijala s nalazišta Kranj*. – Poročilo, Zagreb.
- ŠMIT, Žiga – KNIFIC, Timotej – JEZERŠEK, David – ISTENIČ, Janka 2012, *Analysis of early medieval glass beads – Glass in the transition period*. – *Nuclear instruments & methods in physics research. Section B, Beam interactions with materials and atoms* 278/1, 8–14.
- ŠRIBAR, Vinko – STARE, Vida 1974, *Karantansko-ketlaški kulturni krog. K zametkom slovenske kulture*. – Ljubljana.
- ŠTULAR, Benjamin 2005, *Lončenina s kamniškega Malega gradu. Izkopavanja leta 1992*. – *Arheološki vestnik* 56, 435–452.
- ŠTULAR, Benjamin 2009, *Mali grad visokosrednjeveški grad v Kamniku / Mali grad high medieval castle in Kamnik*. – Opera Instituti archaeologici Sloveniae 15, Ljubljana.
- ŠTULAR, Benjamin 2010, *Jožefinski vojaški zemljevid kot vir za preučevanje preteklih pokrajin / Josephine military map (1763-1787) as a source for a study of past landscapes*. – *Geografski vestnik / Geographical Bulletin* Vol. 82/1, 85–96.
- ŠTULAR, Benjamin (urednik), BELAK, Mateja (urednica) 2012a, *Grobišče Župna cerkev v Kranju. Dokumentacija o izkopavanjih v letu 1953*. – E-Monographiae Instituti Archaeologici Sloveniae 1.
- ŠTULAR, Benjamin (urednik), BELAK, Mateja (urednica) 2012b, *Grobišče Župna cerkev v Kranju. Kartoteka najdb iz leta 1953*. – E-Monographiae Instituti Archaeologici Sloveniae 2.
- URANKAR, Rafko – BEŠTER, Helena 2014, *Arheološka izkopavanja v Kranju, mestno jedro Kranja, Trubarjev trg s Pungertom, Cankarjeva, Vodopivčeva ulica, Glavni trg, Poštna ulica in vrt Kieselsteina*. – Prvo strokovno poročilo o raziskavi, Kranj.
- UREK, Maruša – ROZMAN, Luka 2012, *Poročilo o arheoloških zaščitnih izkopavanjih na lokaciji Tomšičeve – Tavčarjeve / južni del 2008–2010 v Kranju*. – Magelan Skupina d.o.o., Kranj.
- VALIČ, Andrej 1960, *Kranj*. – *Varstvo spomenikov* 7, 344.
- VALIČ, Andrej 1970–1971, *Keramični posodi iz časa preseljevanja narodov v Kranju*. – *Arheološki vestnik* 21–22, 288–292.
- VALIČ, Andrej 1982, *Arheološka raziskovanja na kranjskem območju v preteklih štirih desetletjih*. – V: Josip Žontar, *Zgodovina mesta Kranja*, Kranj, V–XXIV + priloga.
- VALIČ, Andrej 1983, *Prazgodovinske grobne in nasebinske najdbe v Kranju. Zaščitna arheološka izkopavanja okoli farne cerkve l. 1972*. – *Arheološki vestnik* 34, 129–139.

GROBOVI IN PREDMETI 1953

GROBOVI IN PREDMETI IZ GROBOV

Mnogi predmeti so se izgubili že kmalu po izkopavanju (glej Uvod), njihove risbe pa so ostale na listih, kamor je risala Erna Navinšek ali na kartončkih z opisi. V takih primerih smo se pri njihovih opisih naslonili na omenjene podatke. Tako "opis po risbi" pomeni, da je risba edini podatek, "Kranj 2 in navedena stran" pa se nanaša na objavo vira v e-monografiji (Štular, Belak 2012b).

Grob 1953_z0001

Grobna jama. Ni podatkov

Zasutje. Ni podatkov.

Okostje. "Popolnoma deformirano" (Narodni muzej Slovenije, Arhiv Arheološkega oddelka, inv. št. 432).

Pridatki. Glej komentar.

Opomba. Po navedbi Kateličevega terenskega dnevnika so pred prihodom arheologov pri terenskih delih našli ob glavah dveh okostij (1953_z0001, 1953_z0002) "uhana" in prstan (5). V uvodu dnevnika je opis prihoda upravnika muzeja v Kranju Ceneta Avguštna v Narodni muzej. Prinesel je "štiri ketlaške uhane z emajlom ulite, en prstan iz srebrne zlitine". Na marca in aprila 1957 narisani risbi naglavnega obročka (3) Erne Navinšek je ob odlomku oznaka "sonda I, grob 2", tako da ni dvoma, da gre za enega od prvih predmetov, najdenih na grobišču (glej še komentar).

Komentar. Če gre za iste predmete, kar lahko razumemo iz pripovedi dnevnika, ostaja nejasno, zakaj se je število naglavnih obročkov v opisih skrčilo s štiri na dva. Res pa je, da so v muzeju nato narisali in opisali tri (1, 2, 3), od katerih eden (2) ni emajliran. Predmetna kartoteka pripisuje enega (1) grobu 1953_z0001, drugega (2) pa grobu 1953_z0002, kar nima opore v terenskih podatkih in je najverjetneje posledica poznejšega prizadevanja, da bi predmetoma dodelili natančnejše najdbne podatke. Naglavni obroček (3) ima par v naglavnem obročku (4), ki ga predmetna kartoteka sicer pripisuje grobu 1953_z0011, kjer pa ga po terenskih podatkih ni bilo (glej opis groba 1953_z0011). Verjetno je, da je imel oznako, da pripada grobu 1, pa se je (ob prepisovanju podatkov?) zgodila pomota in je dobil oznako 11. Gre najverjetneje za četrti naglavni obroček iz grobov 1953_z0001 in 1953_z0002.

Predmeti iz grobov 1953_z0001 in 1953_z0002

(1) Bronast ulit naglavni obroček s polmesečastim locnom, ki ima na polmeseču tri roglje in obrobo, ki posnema zrnjenje. Okrašen je z jamičastim emajlom bele, rumene in

Sklic "Kranj 1 in navedena stran" citira dnevnik (Štular, Belak 2012a).

Pri delu z gradivom se je pokazalo, da precej predmetov iz grobov manjka, po drugi strani pa jih je precej, ki nimajo natančnih najdiščnih podatkov, zato jih nismo mogli pripisati določenim grobovom. Obstaja velika verjetnost, da gre za prej omenjene "manjkajoče" predmete.



Grob 1953_z0001 (oz. grobova 1953_z0001 in 1953_z0002)

rdeče barve. Mere: š. 28,2 mm, v. 41,5 mm, deb. 2,0 mm, t. 4,4 g. Inv. št. GM KFC 850.

- (2) Bronast (da gre za bron je potrdila XRF analiza) naglavni obroček. Locen je razkovan v polmeseč z dvema odebeljenima rogljema in z obrobo, ki je okrašena z vrezom. Na polmeseču je vrezan someren živalski okras. Površina okrog živalske podobe je zapolnjena z drobnimi vrezanimi krožci in ob robovih obdana z vrezanimi črtama. Na spodnjem robu polmeseča so bile luknjice, ena je dobro vidna. Mere: š. 29,0 mm, v. 39,0 mm, deb. 0,5 mm, t. 3,0 g. Inv. št. GM KFC 1537b.

Komentar. Luknjice na spodnjem robu so bile verjetno namenjene pritrditvi obeskov, ki pa jih niso našli.

- (3) Verjetno bronast naglavni obroček. Ulit locen je bil razširjen v polmeseč, slutiti je obrobo, ki posnema zrnjenje. Zdi se, da je bil žičnati del locna vdet posebej. Na polmeseču je bil rastlinski okras izdelan z jamičastim emajlom. Mere: š. 27,5 mm, v. 26 mm. Predmet manjka, opis po risbi.
- (4) Poškodovan bronast ulit naglavni obroček. Polmesečast locen z dvema odebeljenima rogljema in s stanjšano obrobo je okrašen z jamičastim emajlom svetlomodre, temnomodre in zelene barve. Del locna je odlomljen. Mere: š. 28,0 mm, v. 40,0 mm, deb. 2,0 mm, t. 4,0 g. Inv. št. GM KFC 78.

- (5) Srebrn prstan. Predmet manjka.

Opomba. Glej še opis groba 1953_z0002.



Grob 1953_z0001 (oz. grobova 1953_z0001 in 1953_z0002)

Grob 1953_z0002 (D12)

Grobna jama. Ni podatkov

Zasutje. Ni podatkov.

Okostje. "Popolnoma deformirano" (Narodni muzej Slovenije, Arhiv Arheološkega oddelka, inv. št. 432).

Pridatki. Glej komentar h grobu 1953_z0001 in spodaj.

Komentar. Predmetna kartoteka pripisuje grobu tudi ogrlico (1), ki je terenski dnevnik ne omenja, kar zbuja velik dvom o mestu najdbe. Tudi če je to pravilno, bi ogrlica lahko pripadala tako grobu 1953_z0001 kot 1953_z0002.

Morebitni predmet iz grobov 1953_z0001 in 1953_z0002.

- (1) Ogrlica iz steklenih jagod: 2 svitkasti jagodi iz prosojnega pramenastega rumenega stekla (d. 2,6–2,7 mm, š. 5,1–6,2 mm), 2 sodčasti jagodi iz belega pramenastega prosojnega stekla (d. 3,1 mm, š. 4,4–4,9 mm), 2 svitkasti jagodi iz belega pramenastega prosojnega stekla (d. 2,3–3,3 mm, š. 3,5–5,4 mm), 3 svitkaste jagode iz modrega pramenastega prosojnega stekla (d. 2,4–2,9 mm, š. 3,2–5,1 mm), 1 svitkasta jagoda iz črnega prosojnega stekla (d. 1,7 mm, š. 2,7 mm), 6 sodčasto-svitkastih jagod iz zelenega prosojnega stekla (d. 1,0–2,4 mm, š. 1,4–1,8 mm). Mere: t. 1,0 g. Inv. št. GM KFC 99.

Opomba. XRF analiza je potrdila, da so 4 jagode iz orientalskega stekla.

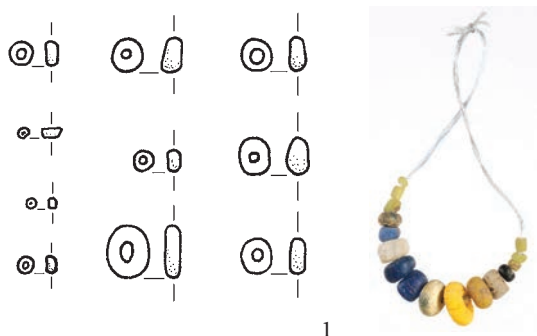

Grob 1953_z0002 (oz. grobova 1953_z0001 in 1953_z0002)

Grob 1953_p0004

Grobna jama. Usmerjena je bila proti vzhodu.

Zasutje. Ni podatkov.

Okostje. Dolgo je bilo 1,9 m.

Pridatki. Brez pridatkov.

Komentar. Glede na dolžino okostja lahko sklepamo, da je šlo za odraslo osebo.



Grob 1953_z0004

Grob 1953_z0003

Grobna jama. Usmerjena je bila proti vzhodu, z rahlim odklonom proti severu.

Zasutje. Ni podatkov.

Okostje. Ni podatkov.

Pridatki. Na desni roki na prstnem členku dva prstana (1, 2).

(1) Bronast prstan trakastega prereza. Predmet manjka.

(2) Srebrn prstan iz žice. Predmet manjka.

Grob 1953_p0005 (E13)

Grobna jama. Izkopana je bila v črnem humusu. Dno je iz peščenca, mešanega s črnico. Okostje je bilo v globini 0,87 m. Azimut 90°.

Zasutje. Ni podatkov.

Okostje. Moški. Okostje je bilo dolgo 1,5 m. Roki sta bili zapognjeni na medenico.

Pridatki. Brez pridatkov.

Grob 1953_p0006 (E14)

Grobna jama. Izkopana je bila v plasti humusa. Okostje je bilo v globini 1,05 m (glava 0,99 m in noge 1,11 m). Azimut 89°.

Zasutje. Ni podatkov.

Okostje. Moški. Okostje je bilo dolgo 1,8 m.

Pridatki. Ob pasu spona (1), na roki dva prstana (2, 3).

(1) Železna pasna spona. Predmet manjka.

(2) Prstan. Predmet manjka.

(3) Prstan. Predmet manjka.

Grob 1953_p0007 (E13)

Grobna jama. Okostje je bilo v globini 0,96 m. Azimut 90°.

Zasutje. Ni podatkov.

Okostje. Moški, odrasla oseba. okostje je bilo dolgo 1,8 m.

Pridatki. Spona (1) pod glavo (glej spodaj).

Komentar. Lega pasne spona (1) pod glavo je nenavadna in verjetneje pripada plasti, v katero je bil grob vkopan.

Predmet pod grobom.

(1) Bronasta spona s kvadratnim locnom in z ostankom usnja. Predmet manjka.

Grob 1953_p0008 (E13)

Grobna jama. Izkopana je bila v črni plasti. Okostje je bilo v globini 0,895 m. Azimut 89°.

Zasutje. Ni podatkov.

Okostje. Povsem strohnelo.

Pridatki. Brez pridatkov.

Grob 1953_p0009 (E13)

Grobna jama. Izkopana je bila v črni plasti. Okostje je bilo v globini 0,86 m. Azimut 90°.

Zasutje. Ni podatkov.

Okostje. Moški. Okostje je bilo dolgo 1,85 m. Roki sta bili zapognjeni na medenico.

Pridatki. Brez pridatkov.

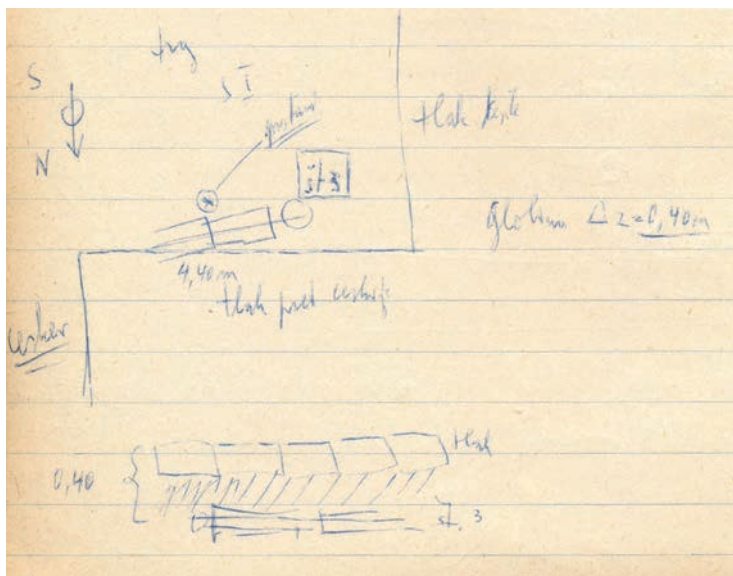
**Grob 1953_z0003****Grob 1953_p0010 (E12)**

Grobna jama. Okostje je bilo v globini 0,75 m. Azimut 90°.

Zasutje. Ni podatkov.

Okostje. Odrasla oseba.

Pridatki. Brez pridatkov.

Grob 1953_z0011 (E14)

Grobna jama. Okostje je bilo v globini 1,65 m.

Zasutje. Pri lobanji sledovi oglja. Prav tako pri glavi kocka (3).

Okostje. Otrok, popolnoma prepelele kosti.

Pridatki. Naglavna obročka (1, 2).

(1) Naglavni obroček brez razširitve locna, samo odlomki. Predmet manjka.

(2) Naglavni obroček brez razširitve locna. Predmet manjka.

Opomba. Okostje je ležalo vzhodno od zidu iz rečnih oblic in malte (odkopano 11. IV. 1953), glava pa je bila pod tem zidom in so jo našli, ko so porušili del zidu nad grobom (30. IV. 1953).

Komentar. Rudolf Berce v terenskem dnevniku dosledno razločuje med "uhani" (= naglavni obročki s polmesečasto razširitvijo locna) in "obsenčnimi obeski" ali "obsenčniki" (= preprosti žičnati naglavni obročki). Za grob 1953_z0011 našteva "2 obsenčna obeska", kar se ne ujema s poznejšo trditvijo predmetne kartoteke, da je bil v grobu uhan s polmesečasto razširitvijo locna. Predmet, ki ga kartoteka opisuje, z veliko verjetnostjo pripada grobu 1953_z0001 (glej komentar tam) ali 1953_z0002.

Predmet iz zasutja ali nad grobom.

(3) Koščena kocka. Predmet manjka (glej še grob 1953_0132).

Grob 1953_z0012 (E13)

Grobna jama. Vkopana je bila v ilovico in deloma v konglomeratno osnovo, nad njo je bila humusna plast. Ob desnem boku okostja je ležal kamen (18 x 20 cm), ki je bil morda del kamnite obloge groba. Okostje je bilo v globini 1,74 m. Azimut 104°.

Zasutje. Ni podatkov.

Okostje. Desnica je bila zapognjena na medenico, levica je bila iztegnjena ob trupu.

Pridatki. 3 naglavni obročki (1–3), prstan (4). (Glej komentar.)

(1) Bronast kovan desnosučen naglavni obroček z locnom, ki je razkovan v polmeseč z dvema odebelenima rogljema in s stanjšano obrobo. Geometrijski okras je narejen s koleščkanjem. Drugi zaključek locna (deb. 1,8 mm) ima enojno odebelitev. Mere: š. 26,6 mm, v. 38,8 mm, deb. 1,0 mm, t. 2,9 g. Inv. št. GM KFC 282.

(2) Naglavni obroček. Locen ima polmesečasto razširitev. Predmet manjka.

(3) Naglavni obroček brez razširitve locna. Predmet manjka.

(4) Ulit prstan, prerez locna je trakast s tremi zlebovi. Ali je bil locen sklenjen ali nesklenjen iz risbe ni razvidno. Mere: pr. 20,5 mm, š. 7 mm, deb. 1,2 mm. Predmet manjka. Opis po risbi.

Opomba. Glava okostja je ležala pod zidom iz prodnikov in malte (glej še grob 1953_z0011). Grobna jama je bila vkopana v grob 1953_z0013.

Komentar. Najprej so izkopali okostje, ki je segalo izpod zidu.

Dva tedna pozneje so odstranili še del zidu nad grobom in tedaj ob desni strani glave naleteli na "en uhan in en obsenčni obesek". Oznaka uhan nedvomno pomeni, da je imel polmesečasto razširitev locna. Morda gre za ohranjeni naglavni obroček (1). Po Bercetovem povzetku terenskih podatkov sta bila v grobu še en "uhan" in prstan. Ko se je nekaj let pozneje lotil sestavljanja kataloga grobov Vinko Šribar, je zapisal, da sta levo in desno ob glavi ležala po en "uhan" in "obsenčni obroček", prstana ni omenil. Toda v nastavku opisa posamičnih predmetov je nato naštel dva "uhana" in samo en "obsenčni obroček", kar se ujema z Bercetovim popisom. Zato je najbolj verjetno, da so našli res samo 3 naglavne obročke.

Grob 1953_z0013 (E13)

Grobna jama. Vkopana je bila v ilovico in deloma v konglomeratno osnovo, nad njo je bila humusna plast. Okostje je bilo v globini 1,74 m. Azimut 91°. (Glej fotografijo pri grobu 1953_z0012.)

Zasutje. Ni podatkov.

Okostje. Ni podatkov.

Pridatki. Ni podatkov.

Opomba. Glava okostja je ležala pod zidom iz prodnikov in malte (glej še grob 1953_z0011). V grob je bila vkopana grobna jama 1953_z0012.

Komentar. Na terenskih skicah sta grobova 1953_z0012 in 1953_z0013 narisana vzporedno, tesno skupaj, da dajeta videz dvojnega groba. Terenska fotografija dokazuje, da gre za dva grobova v isti globini, vendar izrazito različnih usmeritev in da je eden delno uničil drugega.



Grobova 1953_z0012 in 1953_z0013



Grob 1953_z0012

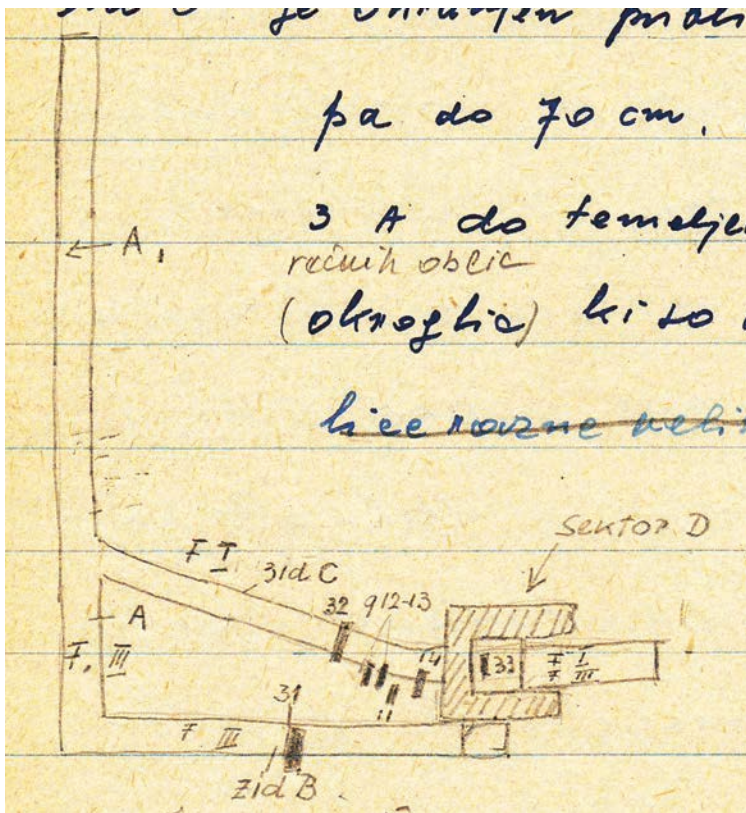

Skica grobov 1953_z0011, 1953_z0012, 1953_z0013, 1953_z0014 ter 1953_z0031 in 1953_z0032 v Kastelčevem dnevniku

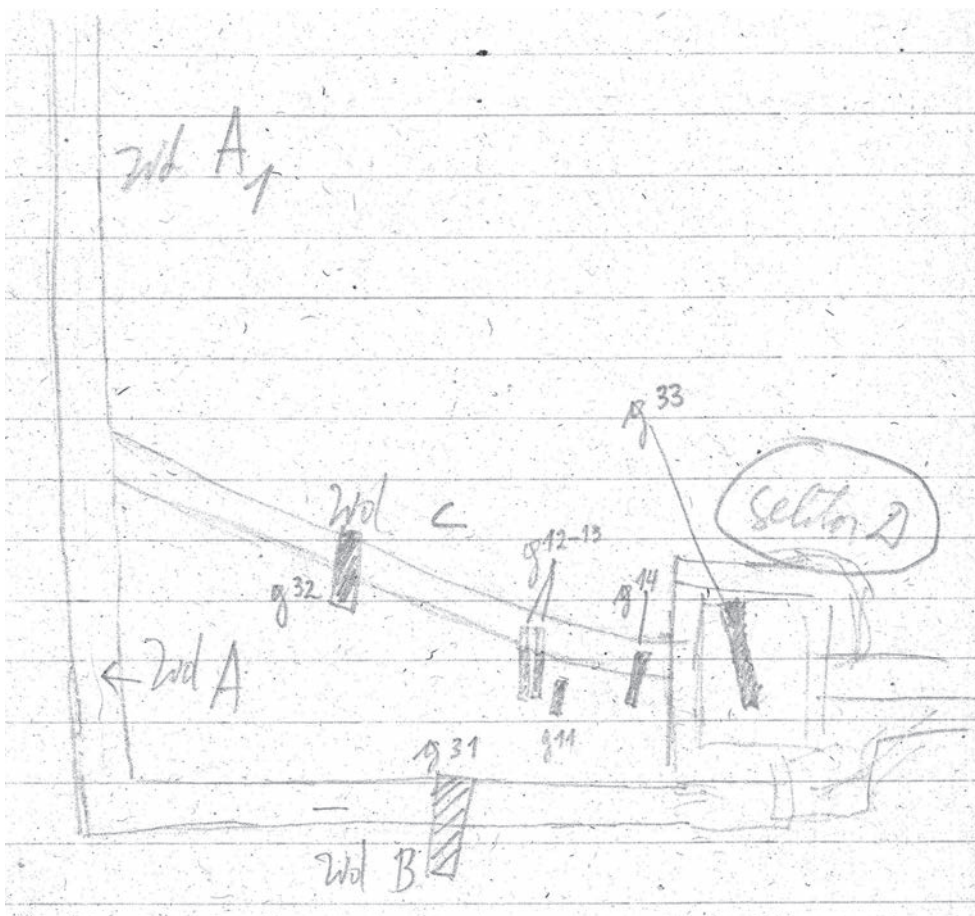

Skica grobov 1953_z0011, 1953_z0012, 1953_z0013, 1953_z0014 ter 1953_z0031 in 1953_z0032 v Berčevem dnevniku

Grob 1953_z0014 (E14)

Grobna jama. Okostje je bilo pri glavi v globini 1,59 m, pri nogah 1,55 m. Azimut 129°.

Zasutje. Ni podatkov.

Okostje. Odrasla oseba. Slabo ohranjeno okostje brez lobanje in nadlahtnic. Roki sta bili zapognjeni na trebuh.

Pridatki. Ni podatkov.

Opomba. Glava okostja je ležala pod zidom iz prodnikov in malte (glej še grob 1953_z0011). Ta je poleg lobanje uničil tudi levo nadlahtnico. Desno nadlahtnico je uničil vkop za nedokumentiran grob, v katerem so našli samo golenici, ki sta bili enako usmerjeni kot grob 1953_z0014. Tudi nedokumentirani grob je uničil zid iz prodnikov in malte (glej zgornje grobove).

Grob 1953_z0015 (E13)

Grobna jama. Vkopana v ilovico. Okostje je bilo v globini 1,40 m. Azimut 106°.

Zasutje. Pri okostju oglje, ob levem ramenu železova žilindra.

Okostje. Verjetno moški, maturus. Roki sta bili prekržani na trebuhu.

Pridatki. Brez pridatkov.

Opomba. Spodnji del nog od kolen dalje je segal pod zid iz prodnikov in malte (glej še grob 1953_z0011). Terenski opis pove še, da je bila v globini 0,75 m 10 cm debela plast "ometa", na kateri je bila 3 cm debela plast žganine. Razmerja teh plasti do groba niso opisali.

Grob 1953_p0016 (D13)

Grobna jama. Okostje je bilo v globini 0,99 m. Nad njim in pod njim je bila delno ohranjena deska. Azimut 90°.

Zasutje. Ni podatkov.

Okostje. Odrasla oseba, okostje je bilo dobro ohranjeno. Roki sta bili iztegnjeni ob trupu z dlanmi čez stegenici.

Pridatki. Brez pridatkov.

Opomba. V osnutku Šribarjevega kataloga je podatek, da je bil grob vkopan v ilovico.

Komentar. Terenska dnevnikarja ne govorita o tem, da bi bil grob vkopan v ilovico. To ni verjetno tudi zato, ker je bil vkopan razmeroma plitvo.

Grob 1953_z0017 (E13)

Grobna jama. Vkopana je bila v ilovico. Okostje je bilo ob glavi v globini 1,55 m, pri nogah 1,58 m. Azimut 109°.

Zasutje. Koščki oglja ob okostju.

Okostje. Odrasla oseba, zelo slabo ohranjene kosti.

Pridatki. 2 naglavna obročka (1, 2), od tega najmanj eden ob glavi.

(1) Naglavni obroček brez razširitve locna. Predmet manjka.

(2) Naglavni obroček brez razširitve locna. Predmet manjka.

Grob 1953_z0018 (D13)

Grobna jama. Vkopana je bila v ilovico in pri glavi obložena s kamni. Okostje je bilo ob glavi v globini 1,61 m, ob nogah 1,67 m. Azimut 108°.

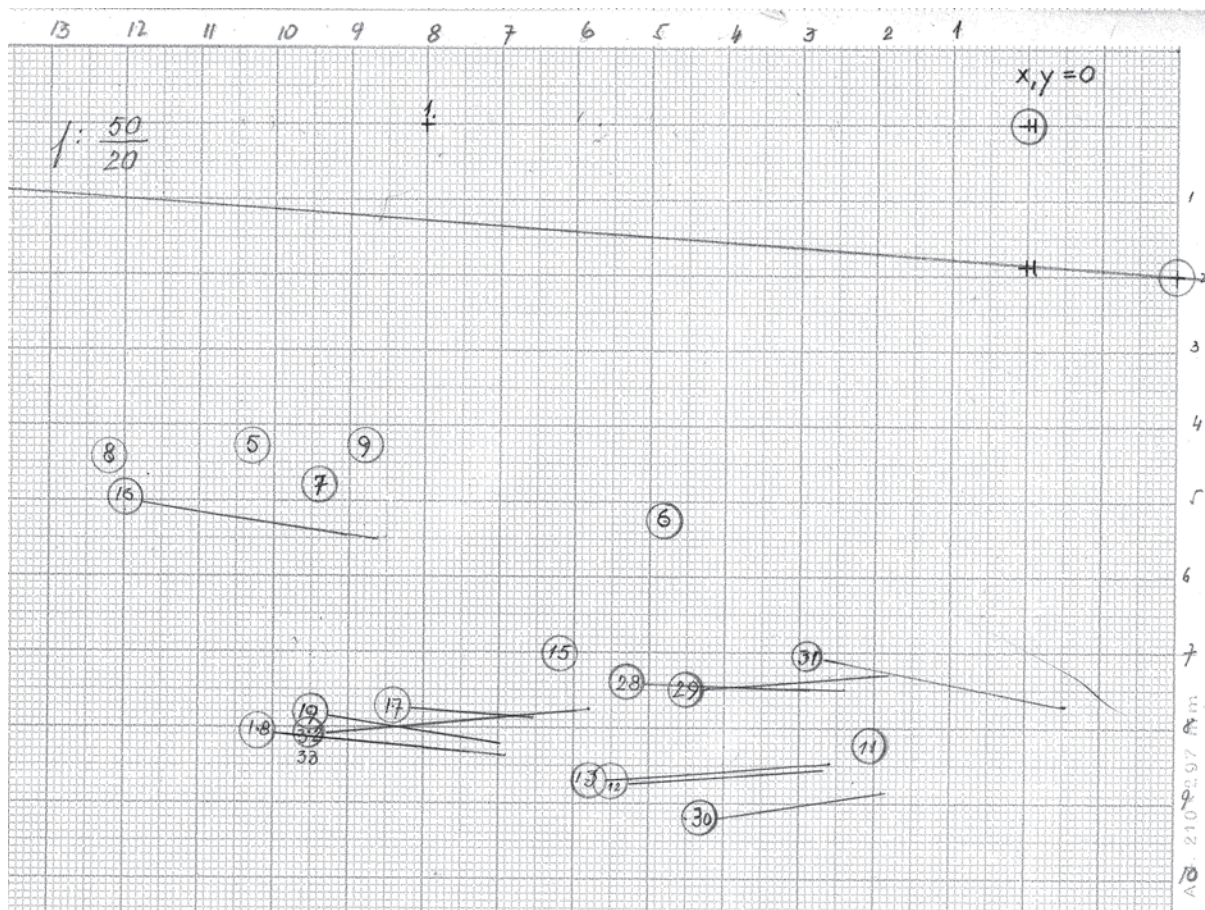

Bercetov tloris dela grobišča, M. = 1 : 20 (hrani NMS, AO, arhiv št. 435)

Zasutje. Oglje ob okostju, odlomka lončenine, od tega eden ob glavi.

Okostje. Morda ženska, adultus. Zelo slabo ohranjeno, roki sta bili iztegnjeni ob trupu. Glava je gledala v levo.

Pridatki. 3 naglavni obročki (1–3), od tega dva levo pod glavo, tretji na njeni desni strani, na desni roki prstan (4).

(1) Bronast nesučen naglavni obroček z enojnima odebelitvama na koncih locna. Mere: š. 43,0 mm, v. 41,0 mm, deb. 2,4 mm, t. 4,1 g. Inv. št. GM KFC 56.

(2) Bronast naglavni obroček, zaključka locna se dotikata in imata enojno odebelitev. Površina obročka je zelo poškodovana. Mere: š. 53 mm, v. 53 mm, deb. 2 mm, t. 4,2 g. Predmet manjka (opis po Kranj 1, 189 in Kranj 2, 21, 22).

(3) Naglavni obroček brez razširitve locna. Predmet manjka.

(4) Odlomki prstana iz bronaste pločevine. Locen trakastega prereza ima rombično razširitev, ohranjen je en zožujoč zaključek z luknjico za zakovico. Romb ima na sredi iztolčeno izboklino (pr. 5 mm), ob njej je vrezan (tresočni vrez) geometrijski vzorec in po ena izboklina na vsaki strani. Mere: dol. 29,7 mm, š. 22,4 mm, deb. 0,5 mm, t. 1,1 g. Inv. št. GM KFC 2012.

Opomba. Naglavni obroček (2) po oznaki na risbi Erne Navinšek spada v grob 18, enako je označen na predmetni kartoteki. Zakaj ga je pozneje v osnutku kataloga Šrihar pripisal grobu 17, ostaja nepojasnjeno.

Komentar. Oglje ob okostju bi lahko pomenilo tudi ostanke deske.

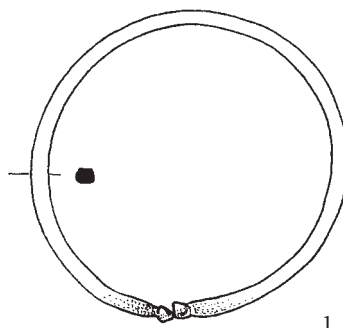

1

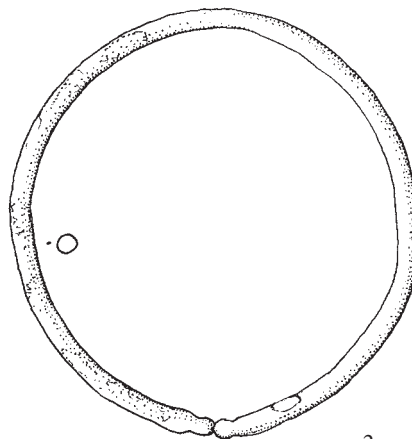

2

Grob 1953_z0019 (E13)

Grobna jama. Vkopana je bila v ilovico. Nekoliko nad glavo ob desni strani so bili sledovi rjave deske (dol. 10 cm, š. 20 cm). Okostje je bilo pri glavi v globini 1,56 m, pri nogah 1,57 m. Azimut 108°.

Zasutje. Kosci oglja in pri kolenu odlomek lončenine.

Okostje. Nedorasla oseba, povsem razpadle kosti. Ohranjena dolžina okostja je bila 1,3 m.

Pridatki. Ob glavi naglavna obročka (1, 2).

(1) Naglavni obroček, desnosučen, zaključka locna sta sklenjena z dvema zankama. Na locen je vdet pločevinast trak, ki je zvit v cevko. Mere: š. 21,2 mm, v. 21,6 mm, deb. 1mm. Predmet manjka. Opis in mere po risbi.

(2) Naglavni obroček brez razširitve locna. Na locen je vdeta cevka. Predmet manjka.

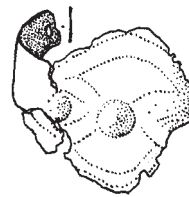

4

Grob 1953_z0018

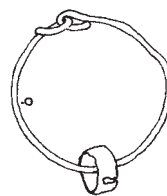

1

Grob 1953_z0019

Grob 1953_z0020 (E13)

Grobna jama. Okostje je bilo v globini 1,46 m.

Zasutje. Ni podatkov.

Okostje. Uničeno okostje verjetno odrasle osebe. Našli so samo dele križnice in levega dela medenice, levo stegenico in dele leve golenice in mečnice.

Pridatki. Brez pridatkov.

Opomba. Po ohranjenem situacijskem načrtu je bil grob usmerjen tako kot grobova 1953_z0018 in 1953_z0019. Iz načrta je razvidno, da je bila grobna jama 1953_z0019 vkopana v grob 1953_z0020.

Grob 1953_p0021 (D12)

Grobna jama. Okostje je bilo v globini 1,23 m. Azimut 91°.

Zasutje. Ni podatkov.

Okostje. Odrasla oseba. Roki sta bili iztegnjeni ob trupu.
Pridatki. Brez pridakov.

Grob 1953_p0022 (E12)

Grobna jama. Okostje je bilo v globini 1,31 m. Azimut 112°.
Zasutje. Ni podatkov.

Okostje. Moški, odrasla oseba. Okostje je bilo dolgo 1,7 m.
Roki sta bili zapognjeni na trebuh. Kostni slabo ohranjene.
Pridatki. Brez pridakov.

Opomba. Osnutek kataloga navaja, da je bila jama vkopana v ilovico.

Komentar. Tega podatka v terenski dokumentaciji ni in je manj verjeten, ker je bil grob razmeroma plitev.

Grob 1953_z0023 (D12)

Grobna jama. Izkopana je bila v plasti humusa. Okostje je bilo pri glavi v globini 1,46 m, pri nogah v globini 1,66 m. Azimut 110°.

Zasutje. Odlomek prazgodovinske lončenine ob levi nadlahtnici, po celem grobu kosci oglja in odlomki prazgodovinske lončenine.

Okostje. Okostje je bilo dolgo 1,6 m. Roki sta bili prekrizani na trebuhu. Kostni povsem razpadle.

Pridatki. Brez pridakov.

Grob 1953_z0024 (D12)

Grobna jama. Vkopana je bila v ilovico. Okostje je bilo pokrito s črnim humusom. Okostje je bilo pri glavi v globini 1,45 m, pri nogah 1,54 m. Azimut 95°.

Zasutje. Povsod po grobu oglje in odlomki prazgodovinske lončenine, ob levi mečnici jagoda (1).

Okostje. Ženska, matusus. Našli so samo zgornji del okostja brez glave.

Pridatki. Ni podatkov.

Predmet iz zasutja.

(1) Steklena jagoda. Predmet manjka.

Grob 1953_z0025 (E12)

Grobna jama. Vkopana je bila v humus. Pri vzhodu okostja je bil velik osamel kamen, ki je bil vkopan deloma v humus, deloma v ilovico. Okostje je bilo pri glavi v globini 1,68 m, noge 1,57 m. Azimut 105°.

Zasutje. Oglje in odlomki prazgodovinske lončenine povsod po grobu.

Okostje. Moški, adultus. Roki sta bili iztegnjeni ob trupu. Dolžina okostja 1,7 m.

Pridatki. Brez pridakov.

Opomba. Glavo je skoraj povsem uničil in premaknil vkop groba 1953_z0026. Okostja 1953_z0025, 1953_z0036 in 1953_z0027 so ležala plastovito, eno nad drugim. Na terenskem situacijskem načrtu je kamen pomotoma vrisan pri nogah groba 1953_z0023.

Grob 1953_z0026 (E12)

Grobna jama. Vkopana v humus. Okostje je bilo ob glavi v globini 1,47 m, ob nogah 1,53 m. Azimut 108°.

Zasutje. Oglje in odlomki prazgodovinske lončenine.

Okostje. Ženska, juvenis. Našli so okostje brez spodnjega dela nog. Zelo slabo ohranjene kosti, roki sta bili iztegnjeni ob trupu.

Pridatki. 4 naglavni obročki (1–4), po dva (eden s polmesečasto razširitvijo locna, drugi brez nje) levo in desno ob glavi, prstan na prstu desnice (5), zaponka (6) ob desni rami, pri pasu pasna spona (7).

(1) Bronast naglavni obroček, locen je razkovan v polmeseč z dvema odebeljenima rogljema in s tanjšano obrobo. Okrašen je s tresočim vrezom. Mere: š. 45,5 mm, v. 58,5 mm, deb. 0,9 mm, t. 6,5 g. Inv. št. GM KFC 853.

(2) Poškodovan bronast naglavni obroček, locen je razkovan v polmeseč z dvema odebeljenima rogljema in s tanjšano obrobo, razlomljen na tri dele. Okrašen je s tresočim vrezom. Mere: š. 45 mm, v. 60 mm. Predmet manjka. Opis po: Kranj 2, 24–25.

Opomba. Po navedbi muzejskega kartona "najdeno v sipu".

(3) Naglavni obroček brez razširitve locna. Predmet manjka.

(4) Naglavni obroček brez razširitve locna. Predmet manjka.

(5) Prstan. Predmet manjka.

(6) Poškodovana bronasta pločevinasta (deb. 0,5 mm) dvoramna zaponka. Okrašena je z vrezanim okrasom z motivom ptice na vsakem ramenu. Na hrbtni strani so ohranjeni ostanki pravokotnega pritrdišča za iglo in podolgovatega ležišča igle; sledovi železne igle. Mere: š. 23,0 mm, d. 49,5 mm, t. 2,6 g. Inv. št. GM KFC 2021.

(7) Železna okrogla spona, poškodovana. Del locna manjka. Trn objema pritrdišče, konica manjka. Prerez locna je okrogel. Mere: pr. 37,5 mm, dol. 39 mm, š. locna 5 mm, t. 11,8 g. Inv. št. GM KFC 9174.

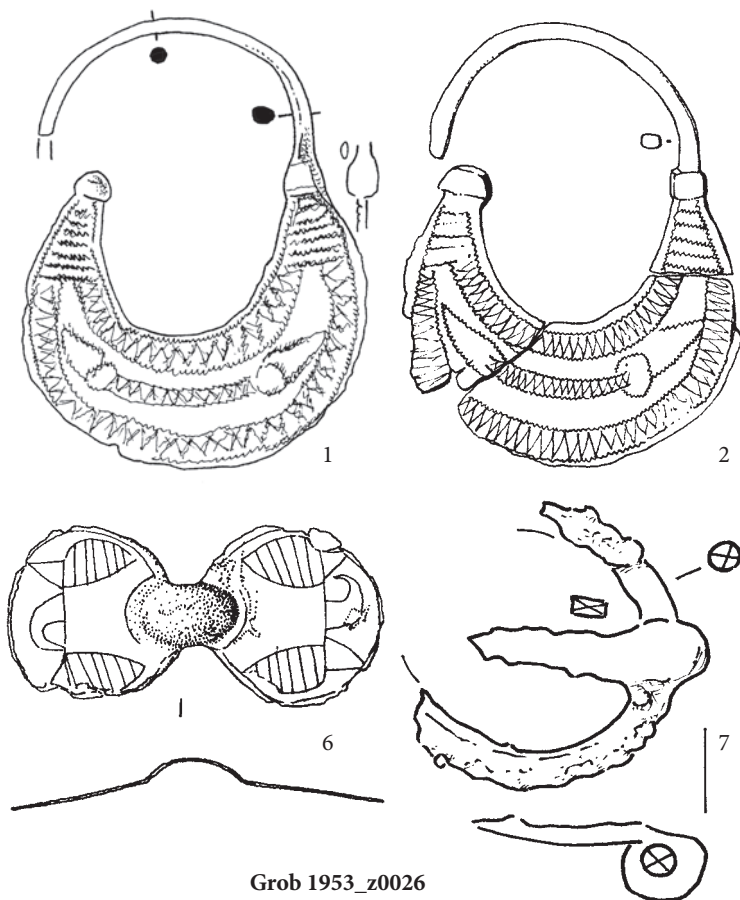

Grob 1953_z0026

Opomba. Pod okostjem 1953_z0026 je bila 2 cm debela plast oglja in prazgodovinske lončenine.

Grob 1953_z0027 (E12)

Grobna jama. Vkopana je bila v humus. Okostje je bilo ob glavi v globini 1,50 m, pri nogah 1,44 m. Azimut 98°.

Zasutje. Premetane kosti otroškega groba, ki ga je uničil grob 1953_z0027.

Okostje. Verjetno ženska, maturus. Okostje je bilo dolgo 1,5 m. Desnica je bila zapognjena na medenico, levica je bila v komolcu zapognjena proti desnemu kolku.

Pridatki. Brez pridatkov

Opomba. Okostja 1953_z0025, 1953_z0036 in 1953_z0027 so ležala plastovito, eno nad drugim. Grob 1953_z0027 je uničil nedokumentiran otroški grob, od katerega je in situ ostala samo lobanja nad lobanjo groba 1953_z0027.

Grob 1953_z0028 (D13)

Grobna jama. Vkopana v humusu, leži na konglomeratu in delno na plasti kulturno jalove ilovice. Desno pri glavi je bila delno obložena s kamni. Okostje je bilo pri glavi v globini 1,47 m, pri nogah 1,49 m. Azimut 90°.

Zasutje. Skromni ostanki oglja, odlomek lončenine na desnem kolenu.

Okostje. Ženska, adultus. Okostje je bilo dolgo 1,52 m. Roki sta bili iztegnjeni ob trupu.

Pridatki. Levo ob glavi 2 naglavna obročka (1, 2), verjetno desno pod glavo 2 naglavna obročka (3, 4).

(1) Poškodovan bronast naglavni obroček, locen je razkovan v polmesec, ki ima dva odebeljena roglja in obrobo, ki je okrašena z vrezom. Okras je izdelan s kolesčkanjem in predstavlja geometriziran živalski ali rastlinski vzorec. Mere: š. 42 mm, v. 50 mm, deb. 0,2 mm, t. 7,9 g. Inv. št. GM KFC 1526.

(2) Poškodovan bronast naglavni obroček, zaključka locna imata enojno odebelitev, sučnost ni ohranjena. Mere: š. 39 mm, v. 49 mm, deb. 2 mm. Predmet manjka. Opis po: Kranj 2, 33.

(3) Poškodovan bronast naglavni obroček, locen je razkovan v polmesec, ki ima dva odebeljena roglja in obrobo, ki je okrašena z vrezom. Okras je izdelan s kolesčkanjem in predstavlja polmesec, ki je obrobljen z izmnejujočimi praznimi trikotniki in obrnjenimi trapezi, ki so zapolnjeni z vrezi. Mere: š. 41,0 mm, v. 63,0 mm, deb. 0,8 mm, t. 4,3 g. Inv. št. GM KFC 1525.



Okostje v grobu 1953_z0028 in lega naglavnih obročkov ob lobanji

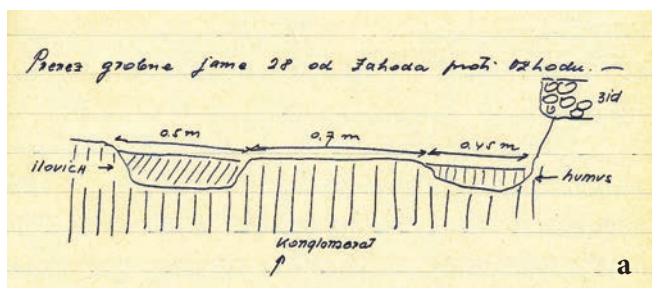

Prerez grobne jame groba 1953_z0028 na Kastelčevi (a) in Bercetovi skici (b)

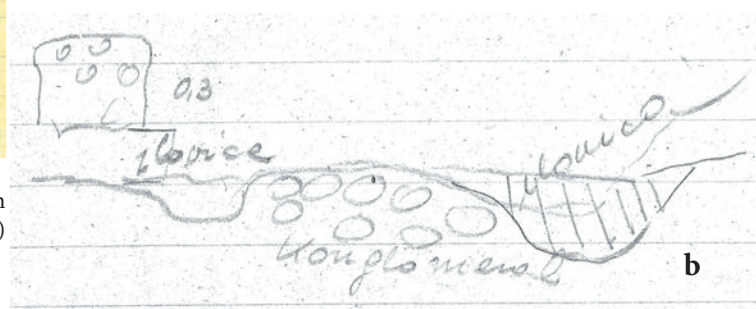

Grob 1953_z0028

(4) Odlomek naglavnega obročka, Ohranjen je bil en zaključek locna, ki je imel enojno odebelitev. Mere: dol. 37,2 mm, deb. 2,8 mm. Predmet manjka. Mere po risbi.

Opomba. Stopala okostja so segala pod peto "baročnega" zidu. Pod okostjem so bili starejši ostanki nedokumentiranega groba: medenica, leva podlahtnica in hrbtenica juvenilne osebe.

Komentar. Naglavni obroček (2) predmetna kartoteka pripisuje grobu 1953_z0029, v katerem pa terenski dnevnik ne omenja predmetov. Po videzu se povsem ujema z naglavnim obročkom na terenski fotografiji groba 1953_z0028. Očitno gre za pomoto v predmetni kartoteki. Inventarna knjiga omenja tudi "odlomek lunice bronastega uhana", ki naj bi bil enak zgornjima (1, 3). Dolg naj bi bil 43 mm, inv. št. GM KFC 1527. Predmet manjka. Precej verjetno je, da gre za del enega od zgornjih naglavnih obročkov (1, 3), ki so ga pri konservaciji pripojili matičnemu predmetu.

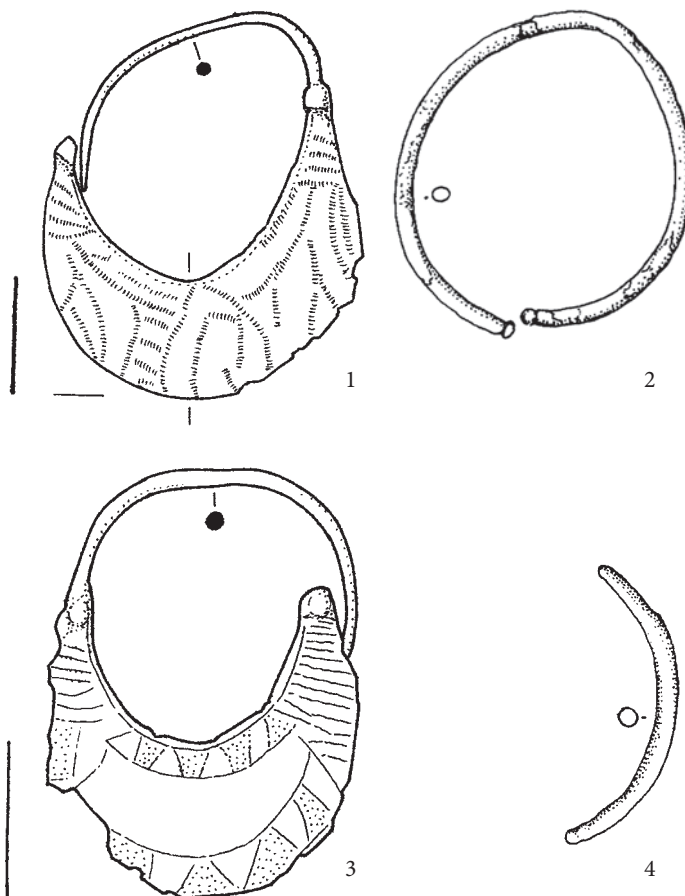

Grob 1953_z0029 (D14)

Grobna jama. Dno je bilo delno še na temni plasti humusa, leva in desna stran je bila vkopana v ilovico, pri glavi pa v konglomerat. Pri glavi je bila obložena z drobnim kamenjem. Ob levi strani okostja je bila zložena vrsta kamnov. Okostje je bilo pri glavi v globini 1,50 m, pri nogah 1,46 m. Azimut 91°.

Zasutje. Sledovi oglja, raztresene kosti okostja, ki ga je uničil grob. Na dnu groba koščki antične opeke oziroma antične lončenine.

Okostje. Verjetno ženska, verjetno maturus. Odkopali so zgornji del okostja do kolen. Levica je bila iztegnjena ob trupu, desnica zapognjena na desni kolk.

Pridatki. Ni podatkov.

Opomba. Od kolen dalje je okostje segalo pod temelj zidu. Grob je uničil okostje, ki je ležalo na istem mestu. Ležal je nad grobom 1953_z0030.

Komentar. Plast črnega humusa na dnu groba je najverjetneje polnilo starejšega groba. Ni verjetno, da bi raztresene kosti v zasutju groba 1953_z0029 pripadale okostju groba 1953_z0030, ker je bilo slednje preveč dobro ohranjeno. Misliti moramo še na en časovno vmesen grob.

Grob 1953_z0028

Grob 1953_z0030 (D14)

Grobna jama. Vkopana v ilovico. Dno je bila ilovica pomešana s konglomeratom, spodaj pa sloj čiste ilovice. Vzdolž leve stranice je bilo v eno vrsto zloženo srednje veliko okroglo kamenje, desna stranica je bila iz ilovice in konglomerata, za glavo humus in ilovica. Okostje je bilo pri glavi v globini 1,85 m, pri nogah 1,75 m. Azimut 122°.

Zasutje. Vzdolž cele grobne jame sledovi oglja.

Okostje. Verjetno ženska, odrasla. Roki sta bili iztegnjeni ob trupu.

Pridatki. Pod levo stranjo glave naglavna obročka (1, 2), ob levem stegnu nož (3).

(1) Srebrn naglavni obroček z ovalnim prerezom in z ravno odrezanima koncema. Na locen je vdeta sodčasta jagoda iz zelenega prosojnega mehurčkastega stekla (d. 6,4 mm, š. 6,8 mm). Mere: pr. 19,3 x 20,1 mm, deb. 1,6 mm, t. 1,2 g. Inv. št. GM KFC 2014.

(2) Naglavni obroček brez razširitve locna. Predmet manjka.

(3) Železen nož. Predmet manjka.



Grob 1953_z0029

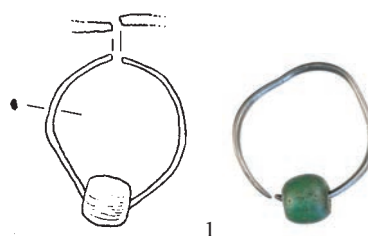

Grob 1953_z0030

Opomba. Spodnji del nog je segal pod temelj zidu. Okostje je bilo pod grobom 1953_z0029.

Komentar. Oglje vzdolž grobne jame bi lahko tudi ostanek deske.

Grob 1953_z0031 (D14)

Grobna jama. Vkopana v humus in ilovico. Okostje je bilo pri glavi v globini 1,53 m, pri nogah 1,55 m. Azimut 87°. *Zasutje.* Vzdolž grobne jame rahli sledovi oglja. Na prsih odlomek lončenine.

Okostje. Moški, adultus. Dolžina okostja je bila 1,75 m. Roki sta bili iztegnjeni ob trupu, glava obrnjena v desno.

Pridatki. Železen nož (1) v levi roki.

(1) Železen nož. Predmet manjka.

Opomba. Zahodni del grobne jame je bil 30 cm pod temeljem zidu B.



Grob 1953_z0032

Grob 1953_z0032 (D13)

Grobna jama. Okostje je bilo pri glavi v globini 1,60 m, pri nogah 1,55 m. Azimut 106°.

Zasutje. Sledovi oglja.

Okostje. Verjetno ženska, maturus. Okostje je bilo dolgo 1,61 m. Desnica je bila iztegnjena ob trupu, levica zapognjena na medenico.

Pridatki. Brez pridatkov.

Opomba. Zgornji del okostja je segal pod zid C (prim. Kranj 1, 51). Grobna jama 1953_z000032 je bila vkopana v desni del groba 1953_z0033, tako da je bila glava zgornjega okostja na desni ključnici spodnjega.

Grob 1953_z0033 (D13)

Grobna jama. Vkopana je bila deloma v konglomerat, deloma v ilovico. Dno se je od glave dvigalo proti kolenom. Okostje je bilo v globini več kot 1,60 m. Azimut 107°.

Zasutje. Sledovi oglja.

Okostje. Verjetno ženska, adultus. Del dolgih kosti je bil v drugotni legi, desnica je bila rahlo zapognjena.

Pridatki. Ni podatkov.

Opomba. Zgornji del okostja je segal pod zid C (prim. Kranj 1, 51). V grobno jamo je bil vkopana grob 1953_z0032, tako da je bila glava zgornjega okostja na desni ključnici spodnjega.



Grobova 1953_z0032 in 1953_z0033

Grob 1953_z0034 (E13)

Grobna jama. Izkopana je bila skozi humus do ilovice. Okostje je bilo pri glavi v globini 1,59 m, pri nogah 1,61 m. Azimut 88°.

Zasutje. Oglje vzdolž grobne jame.

Okostje. Odrasla oseba. Dolžina okostja 1,5 m. Desnica je bila zapognjena na medenico, levica je bila iztegnjena ob trupu.

Pridatki. Ob desni strani glave naglavna obročka (1, 2), v desni roki nož (3), ki je ležal poševno pod medenico. (Glej komentar)

(1) Bronast desnosučen naglavni obroček z enojnima odebelitvama na koncih locna. Mere: š. 36,5 mm, v. 36,5 mm, deb. 2,7 mm, t. 4,0 g. Inv. št. GM KFC 831.

(2) Naglavni obroček brez razširitve locna. Predmet manjka.

(3) Nož. Predmet manjka.

Opomba. Grobna jama je segala pod zid.

Komentar. Inventarna knjiga pripisuje naglavni obroček (1) grobu 1953_z0035, vendar je iz starejših predmetnih kartonov in terenskih opisov nedvomno, da v ta grob ne spada. Morda je iz groba 1953_z0034.

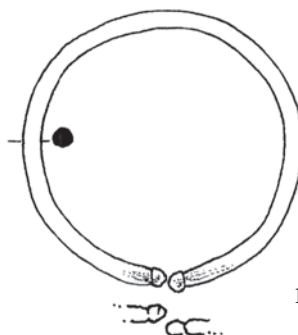

Grob 1953_z0034

Grob 1953_z0035 (E12)

Grobna jama. Vkopana je bila skozi humus do ilovice. Okostje je bilo pri glavi v globini 1,44 m, pri nogah 1,45 m. Azimut 84°.

Zasutje. Nad glavo odlomek srednjeveške lončenine.

Okostje. Ženska, adultus. Našli so nepopolno okostje. Manjkale so kosti leve roke in desne noge. Desnica je bila iztegnjena ob trupu.

Pridatki. Naglavni obroček (1) levo ob glavi in naglavni obroček (2) desno ob glavi.

(1) Bronast desnosučen naglavni obroček. Locen je razkovan v polmesec z dvema rogljema. En roglj ima odebelitev, drugi je prevrtan za luknjico za pritrjevanje. Žičnati locen se konča s kaveljčkom. Na polmesec je vrezan geometrijski okras. Mere: š. 35 mm, v. 53 mm, deb. 0,5 mm, t. 5,0 g. Predmet manjka. Opis po: Kranj 2, 39, 42.

(2) Bronast levosučen naglavni obroček. Locen je razkovan v polmesec z dvema rogljema. En roglj ima odebelitev, drugi je prevrtan za luknjico za pritrjevanje. Žičnati locen se konča s kaveljčkom. Na polmesec je vrezan geometrijski okras. Mere: š. 35,6 mm, v. 52,8 mm, deb. 0,8 mm, t. 5,0 g. Inv. št. GM KFC 830.

**Grob 1953_z0036 (D13)**

Grobna jama. Okostje je bilo v globini 1,52 m.

Zasutje. Tik pod nogami odlomek antične lončenine.

Okostje. Odrasla oseba. Okostje je bilo povsem razpadlo. Našli so samo desno podlahtnico, koželjnico, kosti prsnega dela, medenico in obe stegenici. Desnica je bila zapognjena na medenico.

Pridatki. Na prostoru, kjer bi lahko bila leva stegenica, spona (1).

(1) Železna pasna spona. Predmet manjka.

Komentar. Zakaj čistopis terenskega dnevnika govori o stegenicah, osnovni terenski zapis pa omenja samo prostor, kjer bi lahko bila stegenica, ostaja nepojasnjeno.

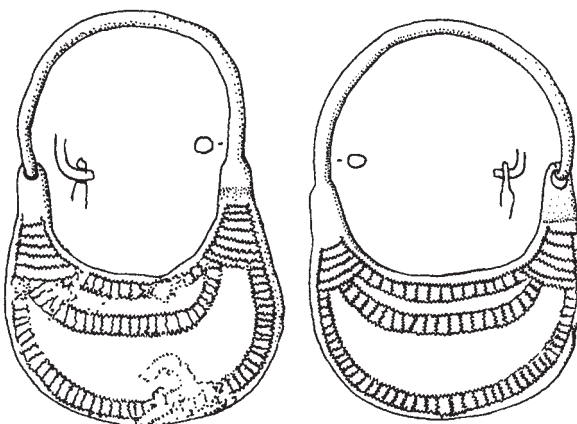

Grob 1953_z0035

Grob 1953_z0037 (D11)

Grobna jama. Vkopana je bila skozi humus 15 cm v ilovico.

Okostje je bilo pri glavi v globini 1,42 m, pri nogah 1,43 m. Azimut 112°.

Zasutje. Kosci oglja.

Okostje. Moški, adultus. Našli se nepopolno okostje, levica je bila zapognjena na medenico, desnica je bila iztegnjena ob trupu. Okostje je bilo dolgo 1,57 m.

Pridatki. Ni podatkov.



Grob 1953_z0037

Grob 1953_z0038 (D12)

Grobna jama. Vkopana skozi humus, stene so konglomeratne, na dnu je ilovica. Okostje je bilo pri glavi v globini 1,46 m, pri nogah 1,54 m. Azimut 100°.

Zasutje. Ob glavi sledovi oglja.

Okostje. Moški (glej komentar), adultus. Okostje je bilo dolgo 1,6 m. Levica je bila iztegnjena ob trupu, desnica je bila zapognjena na medenico. (Glej skico na naslednji strani.)

Pridatki. Desno ob glavi naglavna obročka (1, 2; glej komentar)

(1) Odlomek bronastega naglavnega obročka. Ohranjen je en zaključek z enojno odebelitvijo. Sedanje mere: š. 28,0 mm, v. 47,0 mm, deb. 1,5 mm, t. 1,7 g. Leta 1957 je bil obroček še cel in je imel oba zaključka locna z enojno odebelitvijo. Mere po risbi: š. 47,7 mm, v. 50 mm. Inv. št. GM KFC 94.

(2) Bronast desnosučen naglavni obroček s kovano zanko in kaveljčkom na zaključkih locna. Mere: š. 30,0 mm, v. 36,0 mm, deb. 1,5 mm, t. 0,9 g. Inv. št. GM KFC 95.

Opomba. Grobna jama je bila vkopana v grob 1953_z0039.

Komentar. Grobna jama je bil očitno izkopana v naravno kotanjo v konglomeratni osnovi. Naglavna obročka pripadata grobu po podatku z risb Erne Navinšek in eden (2) tudi po podatku predmetne kartoteke. Na risbi je oznaka 38d, pri čemer d pomeni desno stran. Terenska dnevnika naglavnih obročkov ne omenjata. Če sta bila v grobu res naglavna obročka, potem antropološka opredelitev okostja kot moškega ni pravilna.

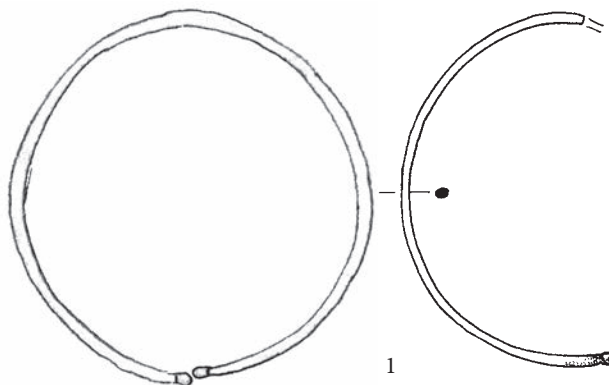
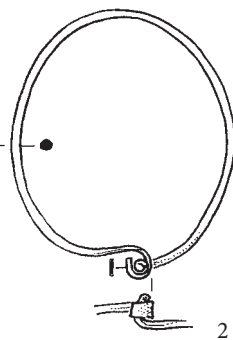

Stara in nova risba

Grob 1953_z0038

Grob 1953_z0039 (D12)

Grobna jama. Vkopana skozi humus, stene so konglomeratne, na dnu je ilovica. Okostje je bilo v globini približno 1,50 m (glej komentar). Azimut 96°. (Glej skico na naslednji strani.)

Zasutje. Ni podatkov.

Okostje. Moški, adultus. Našli so kosti desne polovice telesa.

Okostje je bilo dolgo 1,7 m. Glava je bila obrnjena v desno.

Desnica je bila iztegnjena ob trupu.

Pridatki. Ni podatkov.

Opomba. Levi del okostja je uničil grob 1953_z0038. Grobna jama 1953_z0039 je bila vkopana v grob 1953_z0040.

Komentar. Grobna jama je bil očitno izkopana v naravno kotanjo v konglomeratni osnovi. Globine okostja niso izmerili, je pa iz terenske fotografije razvidno, da je bilo približno v isti globini kot grob 1953_z0038.



>> Grobovi 1953_z0038, 1953_z0039 in 1953_z0040

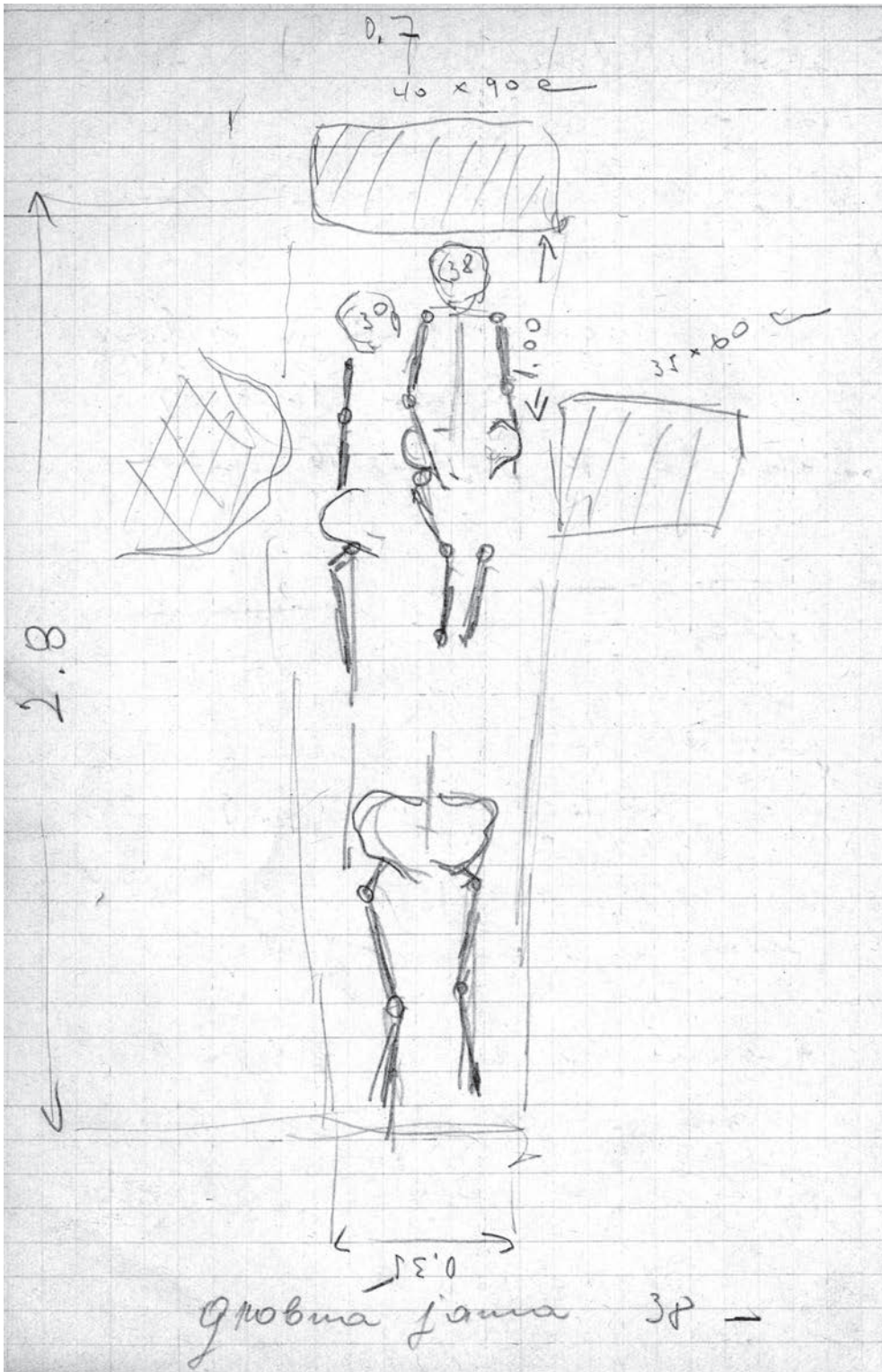

Grobovi 1953_z0038, 1953_z0039 in 1953_z0040 na skici v dnevniku

Grob 1953_z0040 (D12)

Grobna jama. Vkopana skozi humus, stene so konglomeratne, na dnu je ilovica. Okostje je bilo v globini približno 1,50 m (glej komentar). Azimut 94°. (Glej fotografijo pri grobu 1953_z0038 in skico na prejšnji strani.)

Zasutje. Ni podatkov.

Okostje. Našli so samo okostje od pasu navzdol.

Pridatki. Ni podatkov.

Opomba. Zgornji del okostja sta uničila grobova 1953_z0038 in 1953_z0039.

Komentar. Grobna jama je bila očitno izkopana v naravno kotanjo v konglomeratni osnovi. Globine okostja niso izmerili, je pa iz terenske fotografije razvidno, da je bilo približno v isti globini kot grob 1953_z0038.

Grob 1953_z0041 (D12)

Grobna jama. Vkopana 20 cm globoko v ilovico. Okostje je bilo pri glavi v globini 1,49 m, pri nogah 1,52 m. Azimut 261°.

Zasutje. Ni podatkov.

Okostje. Otrok. Glava je bila obrnjena v desno. Okostje je bilo dolgo 0,93 m. Leva roka je bila zapognjena na medenico, desnica je bila iztegnjena ob trupu.

Pridatki. Brez pridatkov.



Grob 1953_z0041

Grob 1953_z0042 (E11)

Grobna jama. Izkopana ja bila v plast humusa. Okostje je bilo pri glavi v globini 1,22 m, pri nogah 1,31 m. Azimut 102°.

Zasutje. Na mestu, kjer bi morala biti glava, je ležal nož (1). (Glej komentar)

Okostje. Odrasla oseba. Našli so nepopolno okostje, hrbtenico, medenico in kosti nog. Kosti glave so bile v drugotni legi. Dolžina ohranjenega okostja je bila 1,6 m.

Pridatki. Ni podatkov.

Opomba. Okostje so močno poškodovali mlajši pokopi. Bilo je pod grobom 1953_z0044.

Komentar. Ni verjetno, da bi nož (1) pripadal grobu, tudi ni nujno, da bi bil del polnila grobne jame.

Predmet iz plasti ob okostju.

(1) Železen nož. Ohranjen je bil držaj in del rezila. Predmet manjka. (Glej še grob 1953_z0044)

Grob 1953_z0043 (E12)

Grobna jama. Vkopana v plast humusa. Okostje je bilo pri glavi v globini 1,53 m, pri nogah 1,55 m. Azimut 107°.

Zasutje. Oglje po grobni jami, nad okostjem veliko hišnega lepa, nad glavo več odlomkov prazgodovinske lončenine.

Okostje. Odrasla oseba. Levica je bila zapognjena na medenica, desnica je bila iztegnjena ob trupu. Okostje je bilo dolgo 1,66 m.

Pridatki. Na rebrih v višini desne podlahtnice spona (1).

(1) Okrogla pasna spona. Predmet manjka.

Opomba. Po mnenju izkopavalcev je bil grob vkopan v prazgodovinsko kulturno plast.



Grob 1953_z0043

Grob 1953_z0044 (E11)

Grobna jama. Vkopana v humus, levo od glave je bil konglomerat. Okostje je bilo pri glavi v globini 1,17 m, pri nogah 1,20 m. Azimut 100°.

Zasutje. Ni podatkov.

Okostje. Odrasla oseba. Kosti so razpadale. Našli so nepopolno okostje brez glave in rok.

Pridatki. Ni podatkov.

Opomba. Pod okostjem so bili oglje, hišni lep in odlomki prazgodovinske lončenine. 10 cm desno od desnega stopala je bil nož (1), ki so ga našli na mestu glave v grobu 1953_z0042 (glej še tam). Grobna jama je bila nad grobom 1953_z0042.

Grob 1953_z0045 (D11)

Grobna jama. Okostje je bilo pri glavi v globini 1,28 m, pri nogah 1,19 m. Azimut 102°.

Zasutje. Ni podatkov.

Okostje. Verjetno moški (glej komentar), matusus. Našli so nepopolno okostje, levica je bila zapognjena na medenico. Okostje je bilo dolgo 1,6 m.

Pridatki. V lobanju razmaknjena naglavna obročka (1, 2), ob kolenu leve noge prstni členek s prstanom (3).

(1) Naglavni obroček brez razširitve locna. Predmet manjka.

(2) Naglavni obroček brez razširitve locna. Predmet manjka.

(3) Prstan. Predmet manjka.

Opomba. Desno stran okostja je uničila sadilna jama za drevo, glavo pa mlajši pokop.

Komentar. Naglavna obročka kažeta, da je bila antropološka opredelitev okostja kot verjetno moškega, napačna.



Grob 1953_z0045

Grob 1953_z0046 (D11)

Grobna jama. Izkopana skozi humus do ilovice. Okostje je bilo pri glavi v globini 1,30 m, pri nogah 1,39 m. Azimut 103°.

Zasutje. Sledovi oglja.

Okostje. Odrasla oseba. Okostje je bilo dolgo 1,65 m. Roki sta bili zapognjeni in prekržani na prsih.

Pridatki. Ni podatkov.

Opomba. Pod okostjem je bila 2–3 cm debela plast humusa. Pod to plastjo je bilo pokopano okostje živali, domnevno psa. Ležalo je na predelu pod spodnjim delom desne noge zgornjega okostja. Živalsko okostje je bilo vkopano v čisto ilovico. Po mnenju izkopavalcev je bilo živalsko okostje del človeškega groba.



Grob 1953_z0047 (E11)

Grobna jama. Vkopana je bila v humus. Z leve strani ob boku je bila velika konglomeratna skala, z desne pa drugotno nametano kamenje (rečne oblice). Okostje je bilo pri glavi v globini 1,55 m, pri nogah 1,63 m. Azimut 100°.

Zasutje. Sledovi oglja po grobni jami. Nad desnim delom medenice, z notranje strani podlahtnice odlomek lončenine (1).

Okostje. Odrasla oseba. Našli so samo desni del okostja. Dolžina okostja 1,9 m. Desnica je bila zapognjena na medenico.

Pridatki. Ni podatkov.

Opomba. Levi del okostja je uničil mlajši vkop, ki je bil zapolnjen s kamenjem.

Komentar. Glede na lego odlomek (1) precej verjetno pripada zasutju groba. Ker gre za del posode iz 14. ali 15. st., tudi grob ne more biti starejši od tega časa.

Predmet iz zasutja.

(1) Odlomek ustja izvrtene lonca (tip 11C po Štular 2009), zunaj temne, znotraj temne in v prelomu temne barve. Primesi: apnenec, majhna količina, neenakomerne velikosti.

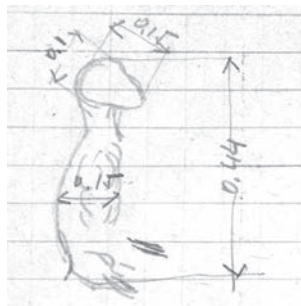

Skica pasjega okostja pod spodnjim delom noge človeškega okostja v grobu 1953_z0046.

Grob 1953_z0046

Mere: š. 50,0 mm, d. 35,0 mm, deb. 5,0 mm, t. 14,8 g. Inv. št. GM KFC 23. Inventarna knjiga ga pomotoma pripisuje grobu 1953_z0048.

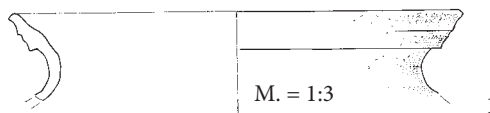

Grob 1953_z0048 (E11)

Grobna jama. Okostje je bilo v globini 1,49 m. Azimut 102°.

Zasutje. Ni podatkov.

Okostje. Odrasla oseba. Našli so samo kosti nog.

Pridatki. Ni podatkov.

Grob 1953_z0049 (E14)

Grobna jama. Okostje je bilo v globini 1,50 m. Pod okostjem ostanki prepele deske. Azimut 81°.

Zasutje. Ni podatkov.

Okostje. Otrok. Povsem razpadle kosti.

Pridatki. Ni podatkov.

Opomba. Na ovitku s tremi naglavnimi obročki (1–3) je bil prečrtan podatek, da so predmeti iz groba 49 in dopisano "sip". Izkopavalci so s tem izrazom označevali nedoločljivo zemljeno plast.

Komentar. Morda so bili predmeti najdeni v bližini groba.

Predmeti iz morebitne bližine groba.

- (1) Bronast ulit naglavni obroček s polmesečastim locnom s tremi roglji na polmeseču in z obrobo, ki posnema zrnjenje. Okrašen je z rdečim in svetlomodrim jamičastim emajlom. Motiv je štirinožna žival, morda grifon. Locen (deb. 2 mm) ima na stiku s polmesečem kvadraten presek. Uhan je drugotno preoblikovan, verjetno poškodovan pri izkopavanju. Mere: š. 30,2 mm, v. 41,5 mm, deb. 2,6 mm, t. 6,1 g. Inv. št. GM KFC 96.
- (2) Bronast ulit naglavni obroček s polmesečastim locnom s tremi roglji na polmeseču in z obrobo, ki posnema zrnjenje. Okrašen je z jamičastim emajlom modre barve. Locen je zlomljen na dva dela, predmet je drugotno poškodovan, verjetno pri izkopavanju. Mere: š. 28,0 mm, v. 55,0 mm, deb. 2,3 mm, t. 5,3 g. Inv. št. GM KFC 97.
- (3) Poškodovan bronast ulit naglavni obroček s polmesečastim locnom z dvema odebeljenima rogljema na polmeseču in z obrobo, ki posnema zrnjenje. Okrašen je z jamičastim emajlom bele, modre in zelene barva. Motiv dveh ptic ob izviru. Mere: š. 26,5 mm, v. 26,3 mm, deb. 1,6 mm, t. 3,5 g. Inv. št. GM KFC 98.

Grob 1953_z0047



Grobova 1953_z0047 in 1953_z0048

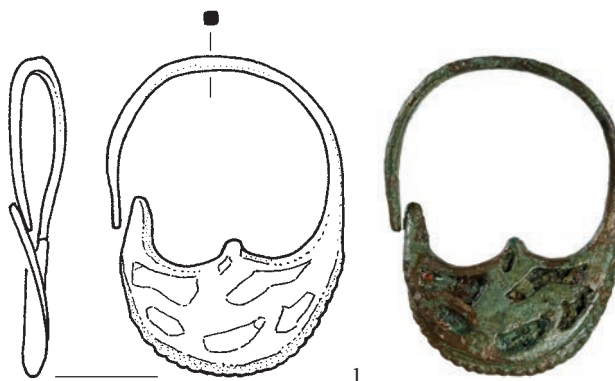

Grob 1953_z0049

Grob 1953_z0050 (D11)

Grobna jama. Izkopana je bila skozi humus do ilovice. Pod celotno hrbtnico so bili črni ostanki deske v širini 0,15 m in dolžini 0,25 m. Okostje je bilo pri glavi v globini 1,46 m, pri nogah 1,36 m. Azimut 115°.

Zasutje. Ob glavi in vzdolž grobne jame sledovi oglja. Na desnih rebrih antični novc. Neznano kje odlomek lončenine (6) in živalski zob.

Okostje. Verjetno ženska, odrasla. Našli so nepopolno okostje, od kolen navzdol je manjkalo. Roki sta bili iztegnjeni ob trupu.

Pridatki. Ob glavi so bili 4 naglavni obročki (1–4) in igla (5). (Glej komentar)

(1) Bronast naglavni obroček s trojnima odebelitvama na zaključkih locna, sučnost ni ohranjena. Mere: š. 36,0 mm, v. 40,0 mm, deb. 2,5 mm, t. 4,4 g. Inv. št. GM KFC 21a.

(2) Bronast naglavni obroček s trojnima odebelitvama na zaključkih locna, sučnost ni ohranjena. Mere: š. 38,0 mm, v. 41,0 mm, deb. 2,0 mm, t. 4,4 g. Inv. št. GM KFC 21b.

(3) Srebrn naglavni obroček z enojnima odebelitvama na zaključkih locna, sučnost ni ohranjena. Mere: š. 27,0 mm, v. 27,0 mm, deb. 2,0 mm, t. 1,8 g. Inv. št. GM KFC 22.

(4) Naglavni obroček brez razširitve locna. Predmet manjka.

(5) Bronasta igla s plosko glavico. Mere: dol. 50 mm, t. 2,1 g. Inv. št. GM KFC 44.

Opomba. Okostje je bilo od kolen navzdol uničeno recentno.

Komentar. Igla (5) je za zgodnjesebnjeveški grob edinstvena in bi lahko tudi del zasutja.

Predmet iz zasutja.

(6) Odlomek glinastega trakastega ročaja lonca ali vrča temne barve, v prelomu lisast. Primesi: malo, neenakomerne velikosti, kremen, sljuda in srebrna sljuda. Mere: š. 42,0 mm, d. 38,0 mm, deb. 12,0 mm, t. 20,0 g. Inv. št. GM KFC 2172.

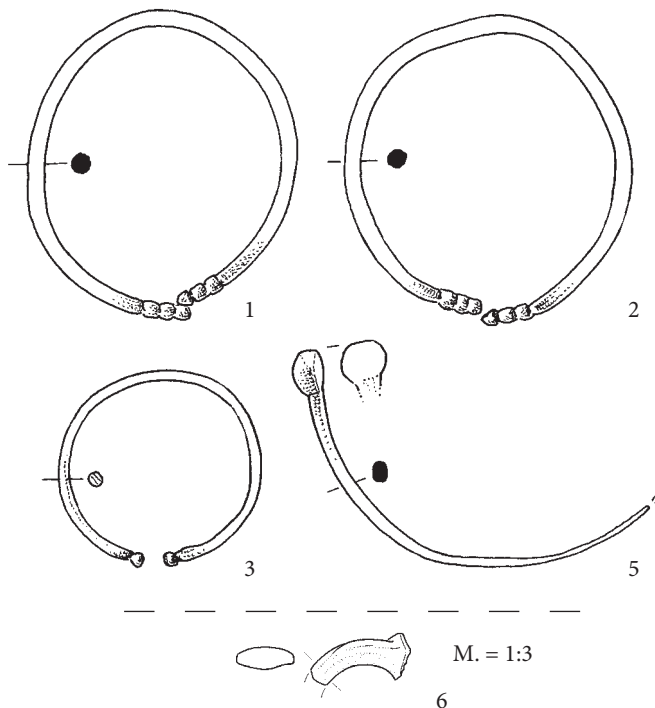

Grob 1953_z0050

Grob 1953_z0051 (E14)

Grobna jama. Vkopana je bila v humus. Okostje je bilo pri glavi v globini 1,39 m, pri nogah 1,29 m. Azimut 21°.

Zasutje. Ni podatkov.

Okostje. Otrok, do 3 leta. Dolžina okostja 0,53 m. Del kosti v drugotni legi.

Pridatki. Brez pridatkov.

Opomba. Kostni so bile deloma premaknjene zaradi zidu. Okostje je segalo pod zid.

Grob 1953_z0052 (E13)

Grobna jama. Vkopana je bila v humus. Okostje je bilo pri glavi v globini 1,50 m, pri nogah 1,45 m. Azimut 91°.

Zasutje. Ni podatkov.

Okostje. Ženska, adultus. Dolžina okostja 1,65 m. Levica je bila iztegnjena ob trupu, desnica je bila pravokotno zapognjena na prsi. Nogi staknjeni v kolenih, spodnji del nog tesno skupaj. Desni del medenice je ležal veliko nižje od levega.

Pridatki. 4 naglavni obročki (1–4) so ležali na treh različnih mestih: eden 10 cm levo od glave (po čistopisnem terenskem dnevniku desno ob glavi), dva desno ob medenici, eden levo ob medenici. 4 prstani so prav tako ležali na treh mestih, dva (5, 6) sta bila na desnici: eden je bil ob desnem zapestju, najverjetneje drugi z iste roke nekje na prsih. En prstan je bil pri levem zapestju (7), četrti (8) pa nad glavo oziroma ob njej. (Glej komentar)



Grob 1953_z0052 in 1953_z0053

- (1) Odlomek bronastega naglavnega obročka. Ohranjeni zaključek locna je razkovan v široko zanko. Mere: š. 27,0 mm, v. 59,3 mm, deb. 2,0 mm, t. 1,5 g. Inv. št. GM KFC 24a.
- (2) Odlomek bronastega naglavnega obročka. Ohranjeni zaključek locna je razkovan v široko zanko. Mere: š. 30,0 mm, v. 30,5 mm, deb. 1,3 mm, t. 0,6 g. Inv. št. GM KFC 24b.
- (3) Poškodovan bronast naglavni obroček. Ohranjeni zaključek locna je zapognjen v kaveljček. Mere: š. 31,0 mm, v. 31,4 mm, deb. 1,2 mm, t. 0,7 g. Inv. št. GM KFC 2023.
- (4) Naglavni obroček brez razširitve locna. Predmet manjka.
- (5) Prstan. Predmet manjka.
- (6) Prstan. Predmet manjka.
- (7) Bronast prstan s trikotastim prerezom in s presegajočima koncema locna. Na notranji strani prstana so vidni sledovi obdelave. Mere: pr. 22,0 mm, š. 5,0 mm, t. 1,3 g. Inv. št. GM KFC 26.
- (8) Bronast nesklenjen prstan s konkavnim D prerezom in z zaobljenima koncema locna. Locen je okrašen z valovnico iz vrezanih črtic. Mere: pr. 23,9 x 23,8 mm, š. 6,3 mm, deb. 1,1 mm, t. 0,7 g. Inv. št. GM KFC 55.

Opomba. Glede na terensko fotografijo je bila grobna jama vkopana v grob 1953_z0053.

Komentar. Zaradi dobre ohranjenosti okostja, ki govori proti nasilnemu posegu v grob, in glede na nenavadno razporejene predmete po okostju, lahko sklepamo bodisi o posebnem pogrebnem postopku, bodisi o tem, da večina predmetov pripada zasutju. Slednje je manj verjetno. Za obredno razporeditev govori enak vzorec pri prstanih in naglavnih obročkih: po eden zgoraj in spodaj ter po dva na sredi. Prav tako je vpadljiva menjava leve in desne strani med sredino in skrajnima deloma. Zato je pri legi naglavnega obročka verjetnejša tista, ki je bila zapisana najprej, torej levo od glave. Nenavadna lega medenice in nog morda kaže na pokop pohabljenke, ki so jo za onostranstvo oskrbeli na poseben način.

Grob 1953_z0053 (E13)

Grobna jama. Vkopana je bila v humus. Okostje je bilo pri glavi v globini 1,58 m, pri nogah 1,49 m. Azimut 94°.

Zasutje. Ni podatkov.

Okostje. Moški, adultus. Glava popolnoma obrnjena z obraznim delom navzdol in premaknjena na prsni koš, večina kosti v drugotni legi. (Glej fotografijo pri grobu 1953_z0052.)

Pridatki. Na desni roki prstan (1).

- (1) Poškodovan srebrn sklenjen prstan z ovalnim prerezom. Mere: pr. 21,0 mm, š. 3,2 mm, deb. 1,8 mm, t. 1,4 g. Inv. št. GM KFC 2003.

Opomba. V inventarni knjigi je prstan (1) pomotoma pripisan grobu 1953_z0059. Najverjetneje je bila napačno prebrana številka 3. Grob je poškodovala grobna jama 1953_z0052.

Grob 1953_z0054 (D09)

Grobna jama. Vkopana je bila v humus. Okostje je bilo pri glavi v globini 1,08 m, pri nogah 1,06 m. Azimut 116°.

Zasutje. Sledovi oglja v grobni jami.

Okostje. Verjetno moški (glej komentar), adultus. Kostni zelo slabo ohranjene. Glava je bila obrnjena v levo. Našli so nepopolno okostje. Roki sta bili iztegnjeni ob trupu.

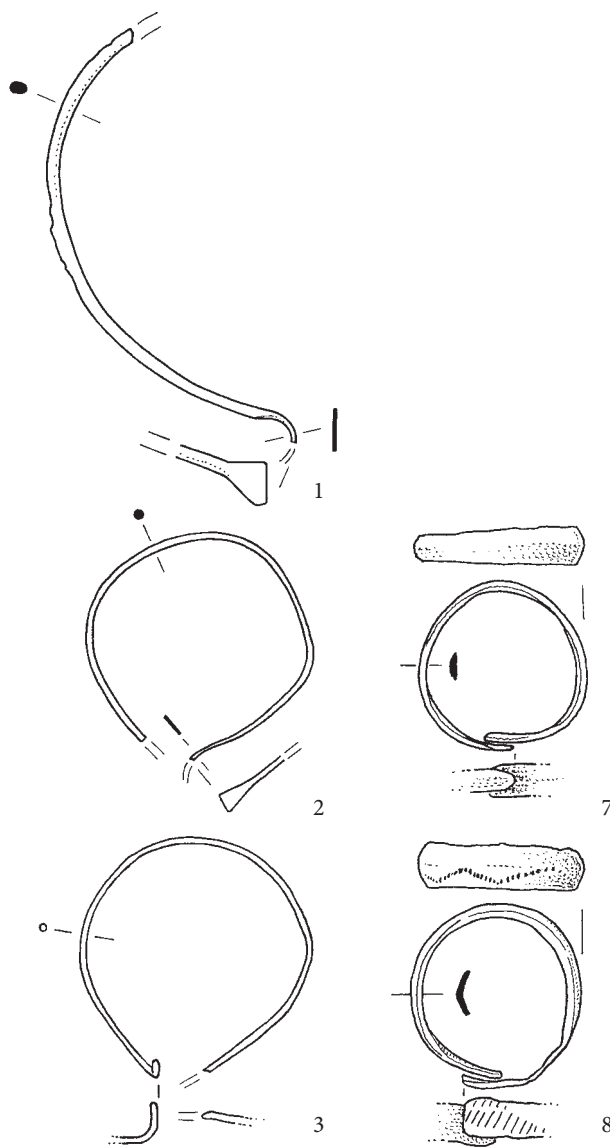

Grob 1953_z0052

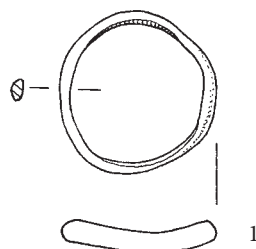

Grob 1953_z0053

Pridatki. Trije naglavni obročki (1–3) levo ob glavi, trije naglavni obročki (4–6) desno ob glavi, ob levi podlahtnici spona (7), na levi roki prstan (8) 12 cm od zapestja.

- (1) Odlomek bronastega naglavnega obročka. Zaključka nista ohranjena, na locen je vdeta sodčasta steklena jagoda (d. 9,3 mm, š. 7,8 mm, t. 0,7 g) iz prosojne modro-zelene steklene paste, ki je okrašena s 4 koncentrično razporejenimi modrobelim očesci (ohranjena 3). Mere: š. 33,7 mm, v./d. 47,2 mm, deb. 0,9 mm, t. 0,5 g. Inv. št. GM KFC 31.
- (2) Bronast naglavni obroček z enojnima odebelitvama na zaključkih locna, ni sučen. Mere: š. 4,0 mm, v. 5,0 mm, deb. 2,0 mm, t. 3,2 g. Inv. št. GM KFC 42.
- (3) Bronast desnosučen naglavni obroček z zanko in kaveljčkom. Mere: š. 33,0 mm, v. 36,0 mm, deb. 1,0 mm, t. 1,6 g. Inv. št. GM KFC 43.
- (4) Bronast naglavni obroček z enojnima odebelitvama na zaključkih locna, ni sučen. Mere: š. 45,0 mm, v. 50,0 mm, deb. 2,0 mm, t. 3,6 g. Inv. št. GM KFC 25a.
- (5) Bronast levosučen naglavni obroček s kovano S zanko in s kaveljčkom. Mere: š. 54,0 mm, v. 58,0 mm, deb. 2,0 mm, t. 3,0 g. Inv. št. GM KFC 59.
- (6) Bronast naglavni obroček s kovano S zanko in s kaveljčkom, sučnost ni ohranjena. S zanka je poškodovana. Mere: š. 45,0 mm, v. 51,0 mm, deb. 1,9 mm, t. 1,0 g. Inv. št. GM KFC 60.
- (7) Poškodovana železne spona z okroglim locnom, poševno ovalnega prereza, trn razpadel na več delov, gornja površina ima vrezan geometrijski okras. Locen deloma ovijajo ostanki usnjene jermena (š. 15 mm). Mere: pr. 37 mm, š. 4,5 mm, deb. 3,3 mm, t. (celota, skupaj z zemljino) 14,5 g. Inv. št. GM KFC 2016.
- (8) Prstan. Predmet manjka.

Opomba. Okostje je bilo od kolen navzdol recentno uničeno.
Komentar. Naglavni obročki kažejo, da je domneva antropologov pri opredelitvi spola okostja napačna. Pri naglavnem obročku (1), ki je bil razlomljen, so najverjetneje drugo polovico pripisali sosednjemu grobu 1953_z0059 (prim. Kranj 1, 90). Ta polovica (verjetno inv. št. GM KFC 848) manjka.



Stara risba z vdeto jagodo

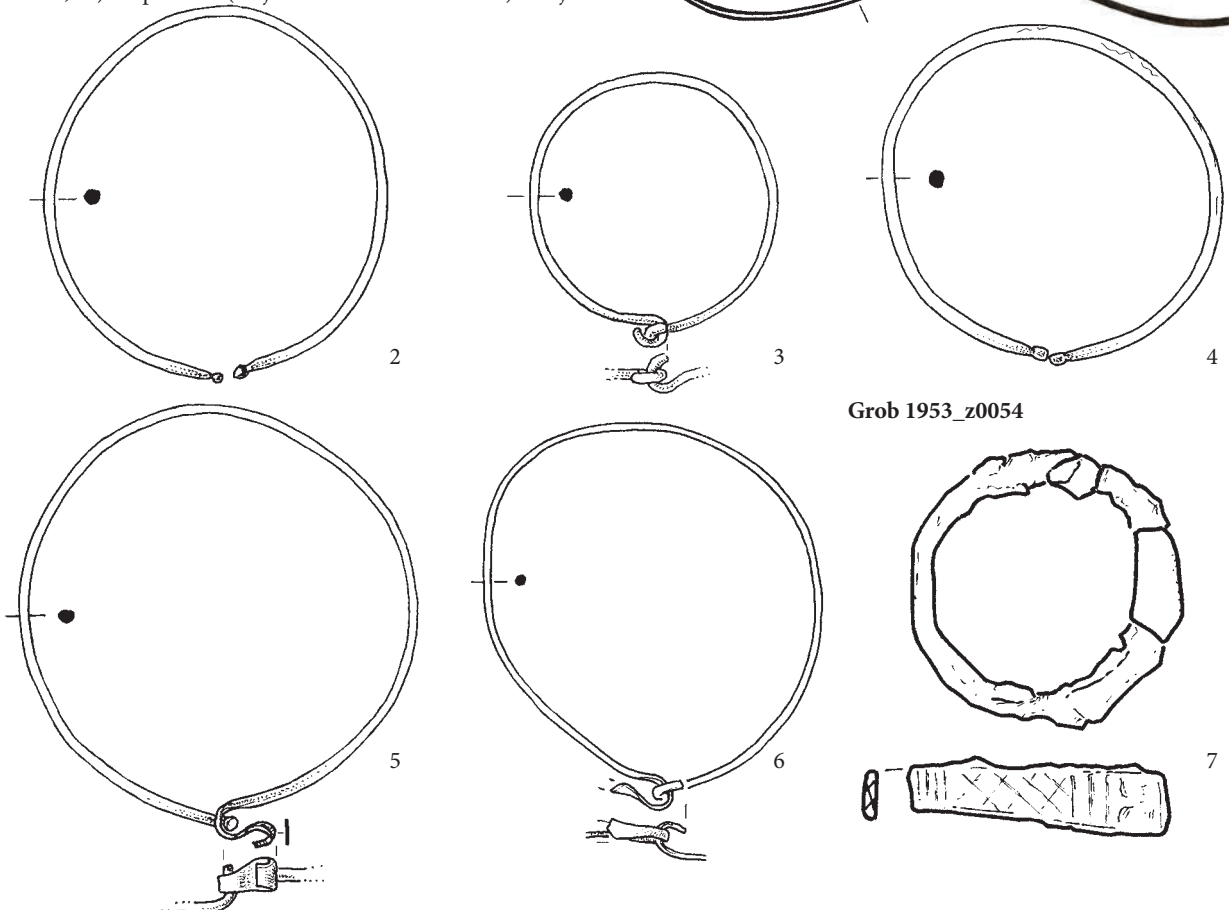
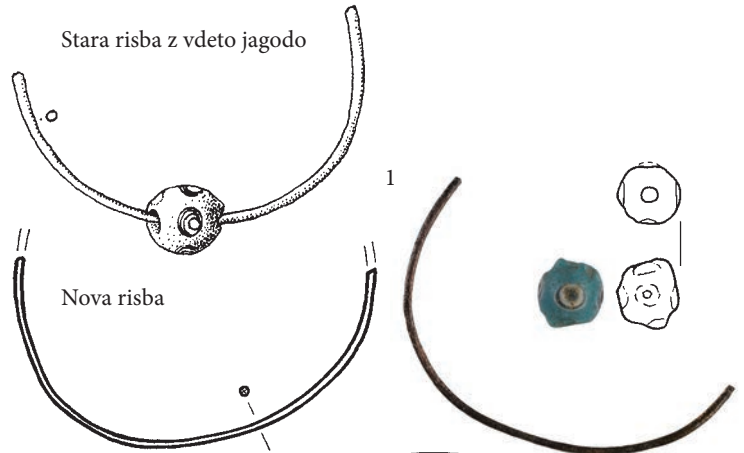

Grob 1953_z0054

Grob 1953_z0055 (D10)

Grobna jama. Vkopana skozi humus do ilovice. Z leve strani konglomeratna skala. Okostje je bilo pri glavi v globini 1,06 m, pri nogah 1,13 m. Azimut 100°.

Zasutje. Veliko sledov oglja.

Okostje. Odrasla oseba. Kostni zelo slabo ohranjene. Glava je bila uničena. Desnica je bila zapognjena na prsi, levica je bila zapognjena na medenico

Pridatki. Brez pridatkov.



Grobni 1953_z0058, 1953_z0061 in 1953_z0056

Grob 1953_z0056 (E10)

Grobna jama. Vkopana v plast humusa. Okostje je bilo pri glavi v globini 1,09 m, pri nogah 1,13 m. Azimut 140°.

Zasutje. Po dnu grobne jame so bili raztreseni drobci oglja.

Okostje. Odrasla oseba. Okostju je manjkala glava. Kostni so bile skoraj povsem razpadle. Desnica je bila iztegnjena ob trupu, levica je bila zapognjena na medenico.

Pridatki. Brez pridatkov.

Opomba. Kostni glave so uničili kasnejši pokopi. Grobna jama je poškodovala grob 1953_z0061.

Grob 1953_z0057 (D09)

Grobna jama. Vkopana je bila skozi plast humusa do ilovice. Okostje je bilo pri glavi v globini 1,05 m, pri nogah 1,04 m. Azimut 93°.

Zasutje. Sledovi oglja, pod glavo novec (1).

Okostje. Odrasla oseba. Kostni so bile zelo slabo ohranjene.

Okostje je bilo dolgo 1,55 m. Roki sta bili zapognjeni na prsi. Glava je bila obrnjena v desno.

Pridatki. Brez pridatkov.

Predmet iz zasutja ali starejše plasti.

(1) Novec. Predmet manjka.

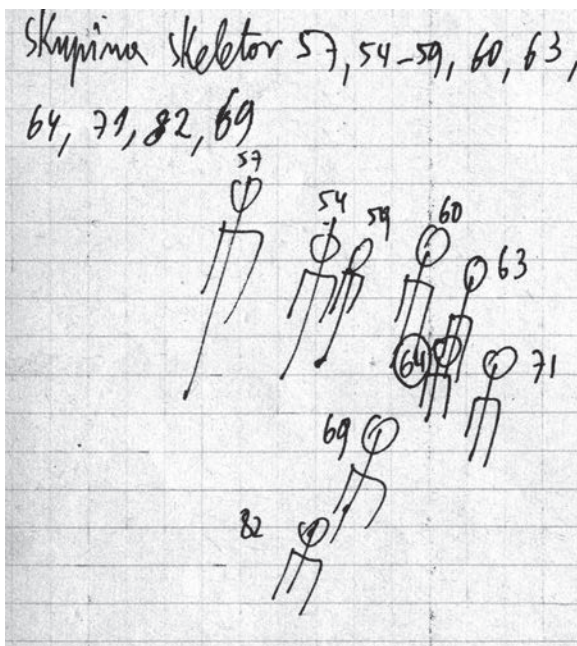

Skupina grobov 1953_z0054, 1953_z0057, 1953_z0059, 1953_z0060, 1953_z0063, 1953_z0064, 1953_z0069, 1953_z0071 in 1953_z0082

Grob 1953_z0058 (E10)

Grobna jama. Vkopana skozi humus do ilovice. Okostje je bilo pri glavi v globini 1,17 m, pri nogah 1,22 m. Azimut 101°.

Zasutje. Sledovi oglja.

Okostje. Odrasla oseba. Kostni razpadle. Leva roka je bila iztegnjena ob trupu, desnica je bila zapognjena na medenico.

Pridatki. Brez pridatkov.

Grob 1953_z0059 (D09)

Grobna jama. Vkopana je bila skozi humus v ilovico. Okostje je bilo pri glavi v globini 1,08 m, pri nogah 1,106 m. Azimut 110°.

Zasutje. Drobci oglja po dnu grobne jame. Bronast odlomek (6).

Okostje. Razpadle kosti v drugotni legi.

Pridatki. Desno ob glavi naglavni obroček (1), na levem ramenu zaponka (2), na desni roki prstan (3), neznano kje še dva naglavna obročka (4, 5).

(1) Poškodovan bronast naglavni obroček z enojnima odebelitvama na zaključkih locna, sučnost ni ohranjena. Locen je bil nasilno zviti. Mere: š. 43,0 mm, v. 43,0 mm, deb. 2,0 mm, t. 3,9 g. Inv. št. GM KFC 58. V inventarni knjigi je bil pomotoma pripisan grobu 1953_z0054.

(2) Okrogla ploščata železna zaponka. Predmet manjka.

(3) Prstan. Predmet manjka.

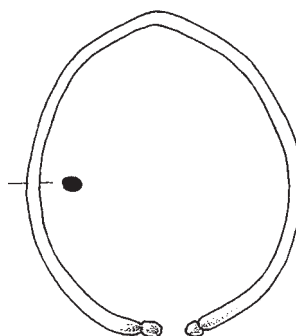

1

Grob 1953_z0059

(4) Bronast desnosučen naglavni obroček z enojno odebelitvijo enega zaključka in s priostrenim koncem drugega. Mere: š. 22,0 mm, v. 25,0 mm, deb. 1,5 mm, t. 1,1 g. Inv. št. GM KFC 61.

(5) Odlomek locna srebrnega naglavnega obročka. Mere: dol. 28 mm, deb. 1,1 mm, t. 0,2 g. Inv. št. GM KFC 848.

Komentar. Glede na premaknjene kosti in tesno lego ob sosednjih grobovih, je pripadnost vseh predmetov temu grobu vprašljiva.

Predmet iz zasutja.

(6) Odlomek bronaste paličice z dletasto konico. Mere: dol. 52 mm, š. 4,7 mm, deb. 3,2 mm, t. 3,4 g. Inv. št. GM KFC 849.

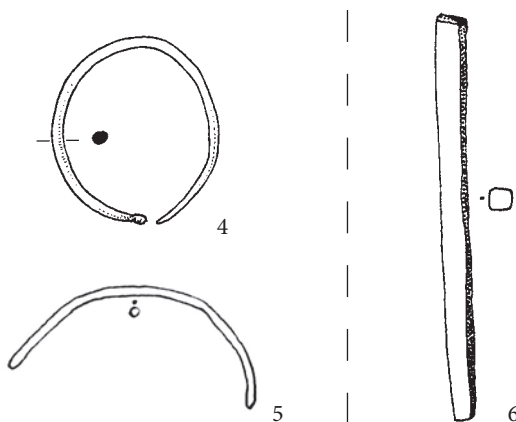

Grob 1953_z0059

Grob 1953_z0060 (D10)

Grobna jama. Vkopana skozi humus do ilovice. Okostje je bilo pri glavi v globini 1,10 m, pri nogah 1,04 m. Azimut 98°.

Zasutje. Oglje nad glavo.

Okostje. Ženska, adultus.

Pridatki. Naglavni obroček (1) z leve strani glave.

(1) Naglavni obroček. Predmet manjka.

Opomba. Grob je z leve strani uničila grobna jama 1953_z0063, z desne strani pa nedokumentiran grob.

Grob 1953_z0061 (E10)

Grobna jama. Izkopana je bila skozi plast humusa do ilovice.

Okostje je bilo pri glavi v globini 1,21 m, pri nogah 1,18 m. Azimut 92°.

Zasutje. Oglje vzdolž grobne jame.

Okostje. Odrasla oseba. (Glej fotografijo pri grobu 1953_z0056.)

Pridatki. Naglavni obroček (1) levo ob glavi, naglavni obroček (2) desno ob glavi, naglavna obročka (3, 4) po eden levo in desno ob glavi, kar v celoti pomeni, da sta bila po dva levo in desno ob glavi. Zaponka (5) pod vratom, kupček predmetov na notranji strani desne podlahtnice (6–18), kjer so med izkopavanjem opazili "rjavo maso" v dolžini 10 cm. (Glej še grob 1953_z0141.)

(1) Bronast naglavni obroček z enojnima odebelitvama na koncih locna, ni sučen. Mere: š. 45,0 mm, v. 45,0 mm, deb. 2,0 mm, t. 2,3 g. Inv. št. GM KFC 7.

(2) Odlomek bronastega naglavnega obročka. Ohranjeni zaključek locna ima enojno odebelitev. Mere: š. 23,0 mm, v. 45,2 mm, deb. 2,0 mm, t. 1,1 g. Inv. št. GM KFC 36.

(3) Bronast desnosučen naglavni obroček z enojnima odebelitvama na koncih locna. Mere: v. 25,5 mm, š. 21 mm, d. 1,9 mm. Predmet manjka. Opis po: Kranj 2, 103, 104.

(4) Bronast levosučen naglavni obroček z enojnima odebelitvama na koncih locna. Mere: š. 9 mm, v. 15 mm, d. 1,2 mm. Predmet manjka. Opis po: Kranj 2, 105.

Komentar. Zadnja dva naglavna obročka (3, 4) sicer nimata podatka o legi, vendar sestavljata tipokronološko celoto s prvima dvema naglavnima obročkoma (1, 2), vsi skupaj pa število štirih naglavnih obročkov, za katere vemo iz terenskega dnevnika, da so bili nadeni pri glavi.

(5) Okrogla okrasna zaponka z železnim jedrom, ki je prevlečeno z bronasto pločevino. Črte okrasa so narejene v tehniki iztolčenih bunčic. V sredini je okroglo polje v katerem je bilo prvotno križno razporejenih (najverjetneje) pet krožcev, ohranjeni so štirje. Osrednje polje obdaja zunanji kolobar, ki je zapolnjen s krožci. Mere: v. 22,0 mm, š. 30,0 mm, deb. 2,2 mm, t. 1,3 g. Inv. št. GM KFC 1199. Že v

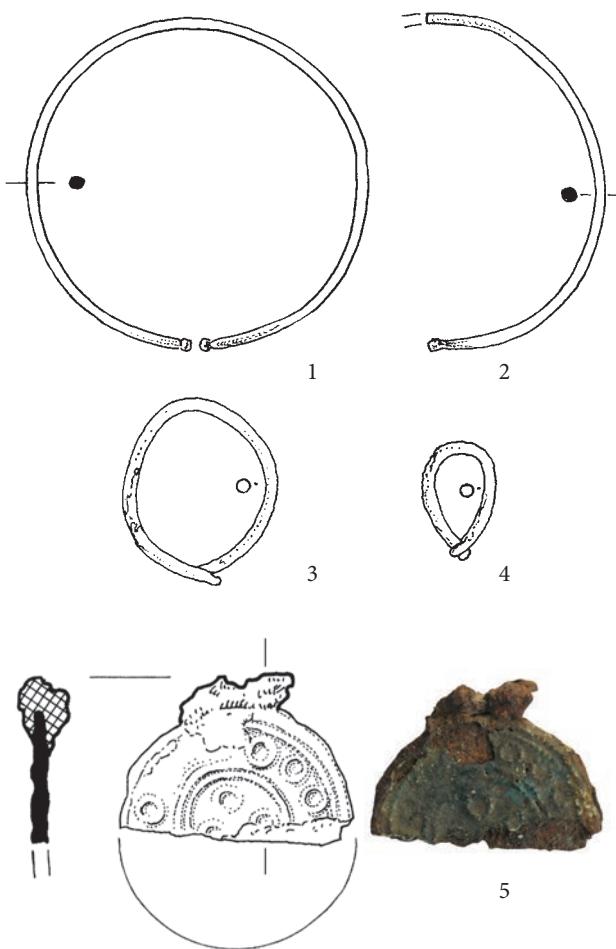

Grob 1953_z0061

času prvega opisa je bil predmet zelo slabo ohranjen. Ker inventarna knjiga ne navaja njegovih najdbnih podatkov, je bil predmet enkrat že objavljen kot predmet brez podatkov (PleTERSki, Štular, Belak 2017, 356).

Predmeti (6–18) iz kupčka ob desni podlahtnici

Opomba. Inventarna knjiga pripisuje grobu pod inv. št. GM KFC 2004 še odlomek bronaste žice, tri odlomke prstana in kos železa. Predmeti manjkajo. Če so res iz tega groba, bi bili lahko prav tako iz kupčka ob roki.

Komentar. Po terenskem dnevniku je bila ob desni podlahtnici "z notranje strani neka rjava masa in 2 steklene jagodi" (Kranj 1, 100) ter oglje vzdolž vse grobne jame. To bi kazalo, da so predmeti s sledmi ognja bili na kupčku, ki je bil v ognju. Oglje mnogo verjetneje pripada prekopani starejši kulturni plasti, ker je bilo v vseh grobovih sosesčine, tam pa tudi prazgodovinsko ognjišče. Vendar ne gre za običajne pridanke v grob. Lahko gre za namerno odložitev skupka predmetov (6–18) na istem mestu, na katerem so pozneje izkopali grob, ali pa so jih odložili ob pokopu, kar je vendarle bolj verjetno. Tipokronološko so ti predmeti vsaj eno pokolenje starejši od groba. Ali je šlo na površini predmetov res za sledove delovanja ognja, ne moremo preveriti, ker so bili pri konzervaciji odstranjeni. Ker pa je predmete očitno obdajala "rjava masa", bi prej skleпали, da so bili na površini ostanki organske snovi, v katero so bili predmeti zaviti. Mislimi nam je na blago ali kožuh.

(6) Poškodovan bronast naglavni obroček s poškodovano kovano S zanko in s kaveljčkom, sučnost ni ohranjena. Locen je razlomljen na 3 dele. Na površini so bili pred konservacijo sledovi žganja ali neke druge sajaste snovi. Mere: š. 52,5 mm, v. 60,0 mm, deb. 1,9 mm, t. 1,9 g. Inv. št. GM KFC 29.

Komentar. Po najdbnem lističu naj bi bil najden levo ob glavi, vendar je edini od tistih predmetov, ki naj bi bili najdeni pri glavi, ki ima sledove ognja. To lahko pomeni dvoje. Bodisi so zakurili ogenj v grobu šele potem, ko so vanj že položili truplo in predmete, bodisi najdbni listek ne pripada pravemu predmetu in je bil naglavni obroček najden na kupčku predmetov ob desni podlahtnici, kar je bolj verjetno. Če bi veljala prva možnost, bi pričakovali najmanj še ožgane kosti okostja, a takega opažanja v terenskem dnevniku ni. Tudi Erna Navinšek ga je leta 1957 risala skupaj z drugimi predmeti s kupčka.

(7) Odlomek bronastega naglavnega obročka z neohranjenima zaključkoma in z vdeto stekleno jagodo: kroglasta jagoda (dol. 8 mm, š. 10,2 mm) iz modre, verjetno prosojne steklene paste. V odprtini ima cevčico iz bronaste pločevine in je bila vdeta na locen, torej izdelana namensko za naglavni obroček. Locen je bil uvit na zanko, na katero je bila nataknjena jagoda. Zanka je spodaj odlomljena. Med spodnjima žičkama zanke je ohranjen odlomek tretje žičke, ki je del dvakrat uvitega locna spodnjega dela zanke (zanka z dvema zankama spodaj). Mere: š. 12,0 mm, v. 7,0 mm, deb. 1,2 mm, t. 1,3 g. Inv. št. GM KFC 1990. Ima tri najdbne lističe, od teh ga eden pravilno postavlja v grob 1953_z0061, drugi pa napačno v grob 1953_z0191.

Opomba. Podoben naglavni obroček je dobro ohranjen v grobu 1973_z0241.

(8) Valjasta jagoda iz temnomodrega prosojnega stekla. Površina je luknjičava. Notranji premer luknjice 5 mm. Mere: š. 9,0 mm, d. 11,0 mm, t. 1,4 g. Inv. št. GM KFC 80.

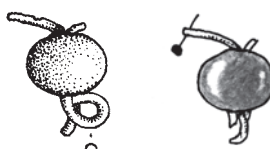
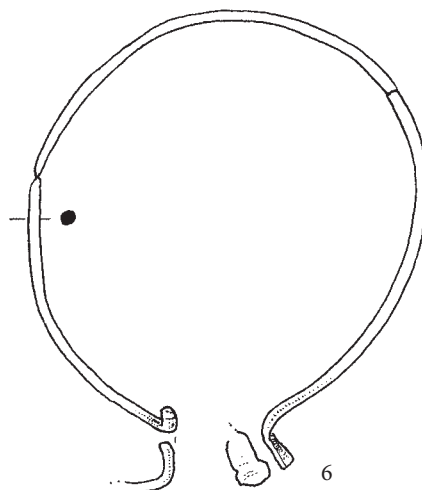

Stara in nova risba.



7

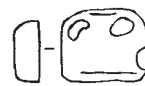

8

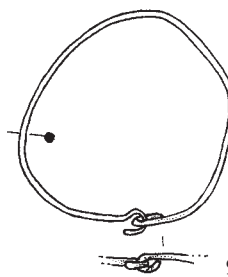

9

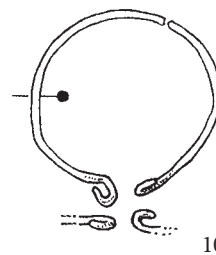

10

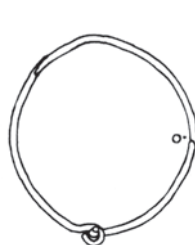

11

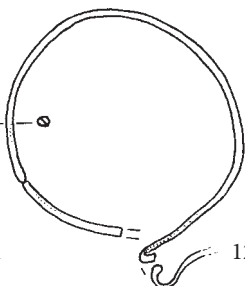

12



13

Grob 1953_z0061

(9) Bronast levosučen naglavni obroček z zanko in kaveljčkom. Mere: š. 29,0 mm, v. 30,0 mm, deb. 1,2 mm, t. 0,1 g. Inv. št. GM KFC 119a.

(10) Poškodovan srebrn naglavni obroček z zanko in kaveljčkom, levosučen. Na površini so bili pred konservacijo sledovi žganja. Locen je sedaj prelomljen. Mere: š. 25,0 mm, v. 30,0 mm, deb. 1,0 mm, t. 0,2 g. Inv. št. GM KFC 1981.

Opomba. Predmet inventarna knjiga pomotoma pripisuje grobu 1953_z0067.

(11) Srebrn, razlomljen desnosučen naglavni obroček (tretjina locna sedaj manjka), zaključka locna imata zanko in kaveljček. Mere: š. (po risbi) 25 mm, v. (po risbi) 30 mm, deb. 1,2 mm, t. 0,4 g. Inv. št. GM KFC 2018.

Komentar. Po opisu v kartoteki Narodnega muzeja ima predmet dobro ohranjeno površino. Omembe ognja ni, vendar ima par v obročku inv. št. GM KFC 1981 (10) in ga zato lahko dodelimo istemu skupku. Po risbi je mogoče sklepati, da je bila zanka nekoliko kovana.

(12) Poškodovan srebrn naglavni obroček, sučnost ni ohranjena. Ohranjeni zaključek ima kaveljček, locen je razlomljen na 2 dela. Na površini so bili pred konservacijo sledovi žganja. Mere: š. 30,0 mm, v. 34,0 mm, deb. 1,0 mm, t. 0,8 g. Inv. št. GM KFC 81.

(13) Odlomek bronastega naglavnega obročka. Ohranjeni zaključek je kaveljček. Mere: š. 10,0 mm, v. 21,0 mm, deb. 1,2 mm, t. 2,0 g. Inv. št. GM KFC 119b.

(14) Poškodovan bronast naglavni obroček. Ohranjeni zaključek ima kaveljček. Na površini so bili pred konservacijo sledovi žganja ali neke druge sajaste snovi. Mere: pr. 52 mm, deb. 2 mm. Predmet manjka. Opis po: Kranj 2, 110.

(15) Bronast desnosučen naglavni obroček z zanko in kaveljčkom. Mere: š. 24,0 mm, v. 36,0 mm, deb. 1,4 mm, t. 0,5 g. Inv. št. GM KFC 1980.

Opomba. Predmet inventarna knjiga pomotoma pripisuje grobu 1953_z0067.

Komentar. Če gre pri vpisovanju v inventarno knjigo samo za napačno branje številka 1, potem pripada grobu 1953_z0061 in najverjetneje skupku predmetov ob roki.

(16) Odlomek bronastega naglavnega obročka. Ohranjeni zaključek je kaveljček. Mere: š. 25,0 mm, v. 28,0 mm, deb. 1,2 mm, t. 1,2 g. Inv. št. GM KFC 120.

(17) Odlomek bronaste zapestnice z ovalno razkovanim koncem, ki je okrašen v vrezanim krožcem in radialnimi črticami. Na površini so bili pred konservacijo sledovi žganja ali neke druge sajaste snovi. Mere: d. 38,6 mm, deb. 3,7 mm, t. 2,5 g. Inv. št. GM KFC 2015.

(18) Okrogla bronasta preluknjana ploščica, morda novce v drugotni rabi. Predmet je bil bodisi v ognju, bodisi v stiku z nekim predmetom, na kar kaže sled luknjičastega oksida. Mere: pr. 22,0 mm, deb. 2,0 mm, t. 3,2 g. Inv. št. GM KFC 1991.

Opomba. Okostje je močno uničila grobna jama 1953_z0056.

Komentar. Nimamo nikakršnega opisa okostja, vendar podatek, da je bil kupček predmetov (6–18) na notranji strani desne podlahtnice nakazuje, da je bila desnica iztegnjena ob trupu. Če bi bila zapognjena na trup, bi bili predmeti na medenici ali ob hrbtenici.

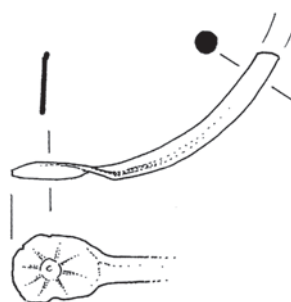
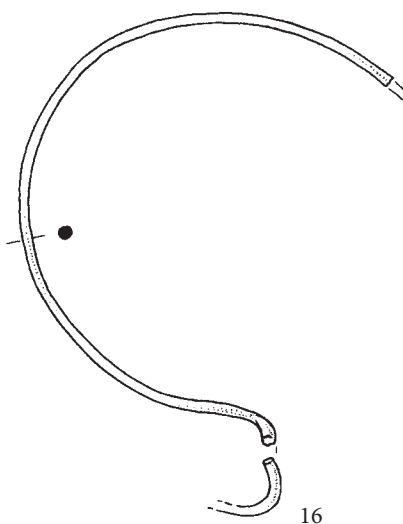
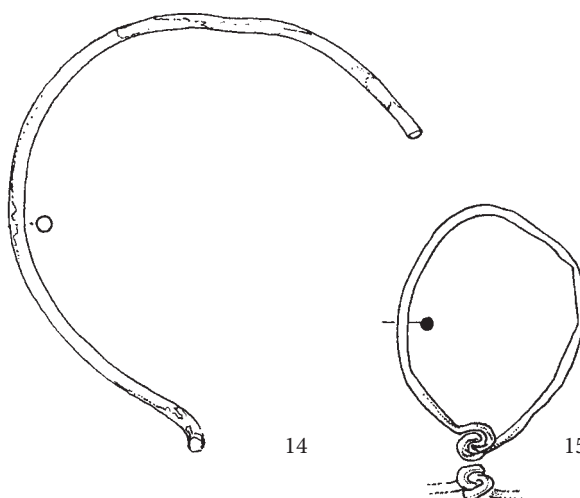

Grob 1953_z0062 (E09)

Grobna jama. Vkopana v plast humusa. Okostje je bilo pri glavi v globini 0,94 m, pri nogah 0,97 m. Azimut 88°.

Grob 1953_z0061

Zasutje. Sledovi oglja po dnu grobne jame.

Okostje. Odrasla oseba. Zelo slabo ohranjene kosti, manjkala je leva polovica okostja in spodnji del desne noge. Glava je bila obrnjena v desno.

Pridatki. Prstan (1) na levi roki.

(1) Bronast sklenjen prstan s štirikotnim prerezom. Mere: pr. 21,0 mm, š. 1,2 mm, t. 1,0 g. Inv. št. GM KFC 19.

Komentar. Če je bila res uničena leva stran okostja in je bil hkrati prstan na levi roki, potem je to združljivo samo, če je bila levica zapognjena na desno stran telesa, vsaj na trebuh, če ne celo na prsi.

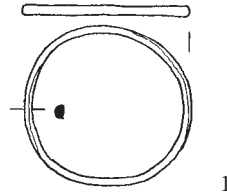

Grob 1953_z0062

Grob 1953_z0063 (D10)

Grobna jama. Vkopana je bila skozi humus do ilovice. Okostje je bilo v globini 1,5 m.

Zasutje. Ni podatkov.

Okostje. Odrasla oseba. Večina okostja je manjkala ali bila v drugotni legi.

Pridatki. Brez pridakov.

Opomba. Grob je bil pod grobom 1953_z0064 in sam vkopan v grobno jamo 1953_z0060.

Grob 1953_z0064 (D10)

Grobna jama. Vkopana je bila skozi humus do ilovice. Azimut 110°.

Zasutje. Sledovi oglja po grobni jami.

Okostje. Odrasla oseba. Našli so samo hrbtenico z rebri, medenico in del obeh stegenic.

Pridatki. Ni podatkov.



Grob 1953_z0065

Grob 1953_z0065 (E10)

Grobna jama. Azimut 91°.

Zasutje. V ustih železa.

Okostje. Verjetno moški, maturus. Okostje je bilo dolgo 1,75 m.

Roki sta bili zapognjeni na medenico (glej komentar).

Pridatki. Spona (1) na levi stegenici 15 cm od medenice.

Železen predmet (2) na desnem delu medenice.

(1) Železna pasna spona. Predmet manjka.

(2) Železen predmet. Predmet manjka.

Opomba. Grob je bil vkopan v grobno jamo 1953_z0066.

Komentar. Na terenski fotografiji ni videti podlahti leveice, podlahtnica desnice pa je očitno že premaknjena. Domnevamo lahko, da je opis držje rok nastal pred fotografijo.



Grobova 1953_z0066 in 1953_z0080

Grob 1953_z0066 (E10)

Grobna jama. Okostje je bilo v globini. Azimut 101°.

Zasutje. Ob levem komolcu naglavni obroček (1).

Okostje. Moški, adultus. Okostje je bilo dolgo 1,78 m. Imelo je uničeno desno roko, desna rebra in del hrbtenice. Desnica je bila zapognjena na medenico.

Pridatki. Ni podatkov.

Opomba. Okostje je poškodoval grob 1953_z0065. Grob 1953_z0066 je bil vkopan v grobno jamo 1953_z0080.

Predmet iz zasutja.

(1) Poškodovan srebrn naglavni obroček s kovano S zanko in kaveljčkom, sučnost ni ohranjena. Locen je razlomljen na 3 dele. Mere: š. 32,0 mm, v. 32,0 mm, deb. 1,7 mm, t. 2,1 g. Inv. št. GM KFC 34.

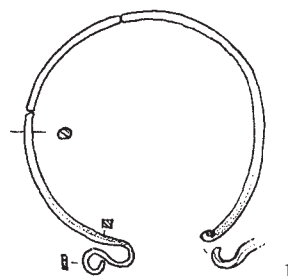

Grob 1953_z0066

Grob 1953_z0067 (E11)

Grobna jama. Vkopana je bila skozi humus v ilovico. Levo ob glavi je bila konglomeratna skala. Azimut 100°.

Zasutje. Ob okostju trije odlomki lončenine (glej komentar).

Okostje. Moški (glej komentar), adultus. Našli so nepopolno okostje, manjkal je spodnji del nog. Rebra so bila deloma v drugotni legi. Desnica je bila iztegnjena ob trupu, levica je bila iztegnjena pod levi bok.

Pridatki. Levo ob glavi naglavni obroček (1) in desno ob glavi naglavni obroček (2).

(1) Odlomek bronastega naglavnega obročka z neohranjenima zaključkoma in sučnostjo. Ohranjeno je samo jedro locna, površina manjka. Mere: d. 32,0 mm, deb. 1,0 mm, t. 0,2 g. Inv. št. GM KFC 854. Leta 1957 je bil še ohranjen tudi drugi del obročka. Na ohranjenem zaključku je bila enojna odebelitev. Mere: dol. 43,9 mm, deb. 2 mm. Predmet manjka. Opis po: Kranj 2, 133, 134, 137.

(2) Odlomek bronastega naglavnega obročka z neohranjenima zaključkoma in sučnostjo. Ohranjeno je samo jedro locna, površina manjka. Mere: d. 34,5 mm, deb. 0,9 mm, t. 0,3 g. Inv. št. GM KFC 2013.

Komentar. Lončenina je opredeljena kot "staroslovanska", kar pomeni, da ni bila prazgodovinska ali antična. Izkopavalcem je tudi poznosrednjeveška lončenina veljala za staroslovansko (glej grob 1953_z0047). Naglavna obročka kažeta, da je antropološka opredelitev okostja kot moškega napačna.

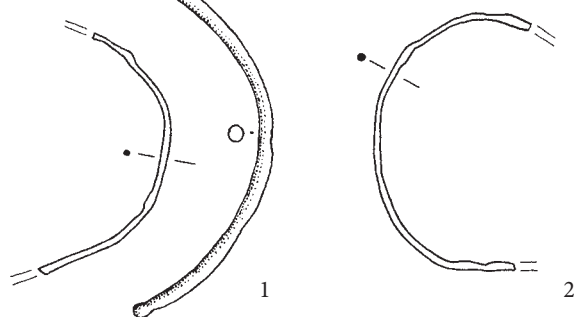

Stara risba (pred konzervacijo)

**Grob 1953_z0067****Grob 1953_z0068 (E13)**

Grobna jama. Ni podatkov.

Zasutje. Ni podatkov.

Okostje. Otrok, infans I. Našli so samo lobanjo.

Pridatki. Po dva naglavna obročka (1–4) ob levi in desni strani glave.

(1) Naglavni obroček brez razširitve locna. Predmet manjka.

(2) Naglavni obroček brez razširitve locna. Predmet manjka.

(3) Naglavni obroček brez razširitve locna. Predmet manjka.

(4) Naglavni obroček brez razširitve locna. Predmet manjka.

Grob 1953_z0069 (D10)

Grobna jama. Ni podatkov.

Zasutje. Ni podatkov.

Okostje. Odrasla oseba. Našli so samo nekaj kosti zgornjega dela okostja.

Pridatki. Naglavni obroček (1) pod desno stranjo glave, prstan (2) na levi roki.

(1) Naglavni obroček. Predmet manjka.

(2) Bronast sklenjen prstan s štirikotnim prerezom. Mere: pr. 23,0 mm, deb. 1,5 mm, š. 2,0 mm, t. 1,1 g. Inv. št. GM KFC 18.

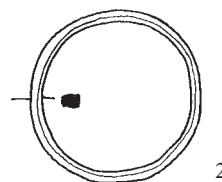
**Grob 1953_z0069****Grob 1953_z0070 (E10)**

Grobna jama. Okostje je bilo v globini 0,98 m.

Zasutje. Ni podatkov.

Okostje. Verjetno ženska, maturus. Našli so samo kosti glave in levi del prsnega koša.

Pridatki. Ni podatkov.

Opomba. V grob je bila vkopana grobna jama 1953_z0075. Sam je bil vkopan v grob 1953_z0077.

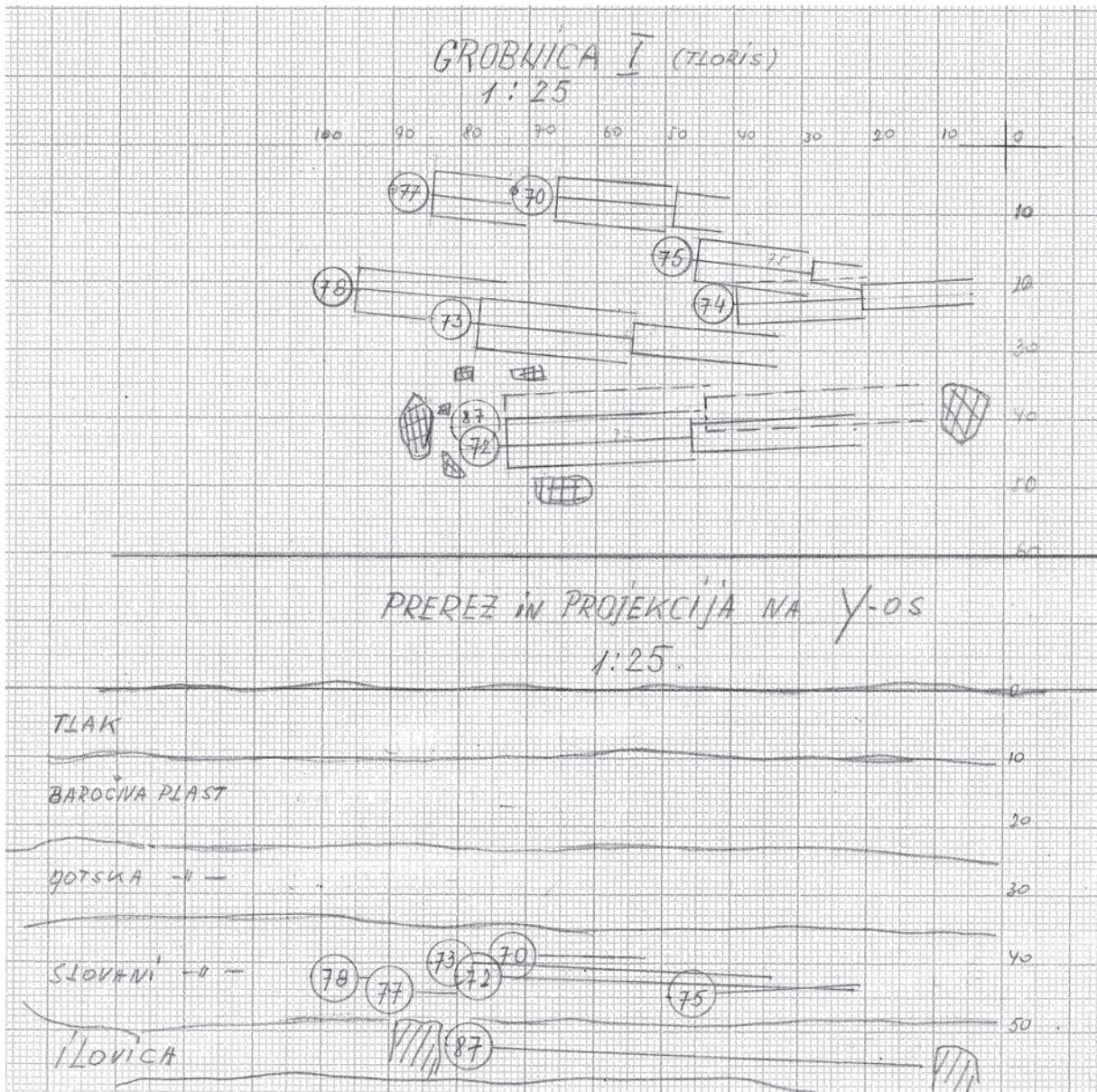

Bercetov floris in prerez "grobnice" (grobovi 1953_z0070, 1953_z0072, 1953_z0073, 1953_z0074, 1953_z0075, 1953_z0077, 1953_z0078 in 1953_z0087).

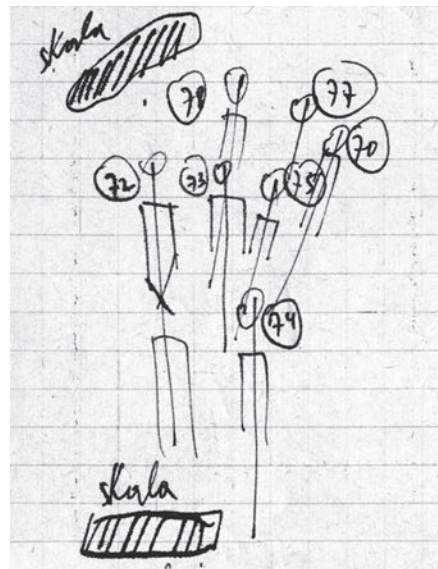

>> Kastelčeva skica grobov 1953_z0070, 1953_z0072, 1953_z0073, 1953_z0074, 1953_z0075, 1953_z0077 in 1953_z0078.

Grob 1953_z0071 (D10)

Grobna jama. Izkopana je bila skozi plast humusa do ilovice. Azimut 98°.

Zasutje. Ni podatkov.

Okostje. Verjetno ženska, adultus. Dolžina okostja je bila 1,52 m. Glava je bila nekoliko obrnjena v desno. Roki sta bili iztegnjeni ob trupu.

Pridatki. Levo in desno ob glavi po en naglavni obroček (1, 2). Na desni roki prstan (3).

(1) Poškodovan bronast desnosučen naglavni obroček z ravno odrezanima koncema in z vdeto pločevinasto jagodo. Konca žice sta bila odščipnjena. En konec je drugotno zapognjen v kaveljček. Votla pločevinasta jagoda z nedoločljivim polnilom je ohranjena le v odlomku. Mere: š. 20,5 mm, v. 28,5 mm, deb. 1,7 mm, t. 1,0 g. Inv. št. GM KFC 2025.

(2) Naglavni obroček. Predmet manjka.

(3) Bronast sklenjen prstan s trikotnim prerezom. Mere: pr. 22,0 mm, š. 4,0 mm, t. 2,3 g. Inv. št. GM KFC 62.

Opomba. Muzejska dokumentacija prstan pripisuje levi roki, terenska, ki ji dajemo prednost, pa desni.

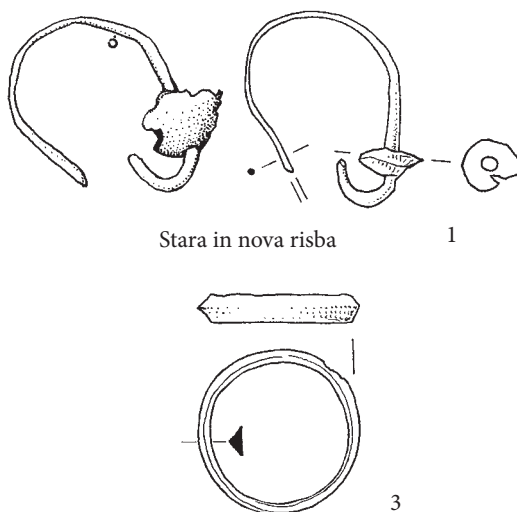

Grob 1953_z0071

Grob 1953_z0072 (E10)

Grobna jama. Izkopana je bila skozi plast humusa do ilovice. Okostje je bilo pri glavi v globini 1,05 m, pri nogah 1,10 m. Azimut 86°.

Zasutje. Sledovi oglja.

Okostje. Ženska, adultus. Dolžina okostja je bila 1,55 m. Roki sta bili zapognjeni na medenico.

Pridatki. Na levi roki prstan (1).

(1) Prstan. Predmet manjka.

Grob 1953_z0073 (E10)

Grobna jama. Izkopana je bila v plast humusa, nad glavo je bila konglomeratna skala. Okostje je bilo pri glavi v globini 1 m, pri nogah 1,05 m. Azimut 97°.

Zasutje. Ni podatkov.

Okostje. Otrok, infans II. Okostje je bilo dolgo 1,13 m. Glava je bila obrnjena v desno, leva roka je bila iztegnjena ob trupu, desnica je bila zapognjena na medenico.

Pridatki. Ob levi golenici prstan (1).

(1) Prstan. Predmet manjka.

Opomba. Grobna jama je bila vkopana v grob 1953_z0074.

Komentar. Glede na lego bi bil prstan (1) lahko tudi del zasutja.

Grob 1953_z0074 (E10)

Grobna jama. Azimut 88°.

Zasutje. Sledovi oglja.

Okostje. Verjetno ženska, maturus. Našli so nepopolno okostje. Manjkala je glava, leva podlahtnica in koželjnica, desna ključnica in lopatica, ter zgornji del desne nadlahtnice. Roki sta bili zapognjeni na medenico.

Pridatki. Spona (1) na glaviču desne stegenice.

(1) Železna okrogla spona. Predmet manjka.

Opomba. V grob je bila vkopana grobna jama 1953_z0073 in po situacijskem načrtu tudi 1953_z0075.

Grob 1953_z0075 (E10)

Grobna jama. Vkopana v plast humusa. Okostje je bilo pri glavi v globini 1,12 m, pri nogah 1,07 m. Azimut 94°.

Zasutje. Sledovi oglja.

Okostje. Odrasla oseba. Okostje je bilo brez glave in spodnjega dela nog. Roki sta bili zapognjeni na medenico.

Pridatki. Brez pridatkov.

Opomba. Grob je bil vkopan v grobno jamo 1953_z0070 in 1953_z0077 ter po situacijskem načrtu tudi 1953_z0074.

Grob 1953_z0076 (E10)

Grobna jama. Vkopana je bila skozi humus do ilovice. Azimut 97°.

Zasutje. Sledovi oglja.

Okostje. Moški (glej komentar), adultus. Našli so nepopolno okostje, roki sta bili iztegnjeni ob trupu.

Pridatki. Nož (1) v roki, ležal je poševno od telesa navzven. Neznano kje dva naglavna obročka (2, 3) in prstan (4). (Glej komentar)

(1) Železen nož. Predmet manjka.

(2) Odlomek bronastega desnosučnega naglavnega obročka z zanko in kaveljčkom. Mere: š. 20,0 mm, v. 38,0 mm, deb. 1,5 mm, t. 1,9 g. Inv. št. GM KFC 92.

(3) Odlomek bronastega naglavnega obročka, locen je razkovan v polmesec z dvema rogljema, razlomljen na dva dela. Roglja imata odebelitev, površina polmeseca ima vrezan geometrijski okras. Mere: š. 39 mm, v. 57 mm. Predmet manjka. Opis po risbi in po: Kranj 2, 148.

(4) Bronast nesklenjen prstan s trakastim prerezom. En konec locna (deb. 0,9 mm) je ravno odrezan, drugi se nepravilno zožuje. Locen se postopoma širi proti sredini; na notranji strani locna vzporedno tečeta dve zarezi. Robovi so poškodovani. Mere: pr. 19,2 mm, š. 10,0 mm, t. 2,0 g. Inv. št. GM KFC 93.

Komentar. Terenski dnevnik naglavnih obročkov (2, 3) in prstana (4) ne omenja. Vendar ti trije predmeti pripadajo grobu tako po risbah Erne Navinšek kot tudi po predmetni kartoteki Narodnega muzeja in seveda po inventarni

knjigi Gorenjskega muzeja. Če so res iz tega groba, potem je antropološka opredelitev groba kot moškega napačna.

Grob 1953_z0077 (E10)

Grobna jama. Okostje je bilo v globini 1,11 m.

Zasutje. Sledovi oglja.

Okostje. Odrasla oseba. Našli so samo glavo, zgornji del prsnega koša in del leve nadlahtnice.

Pridatki. Brez pridatkov.

Opomba. Okostje je bilo pod grobovoma 1953_z0070 in 1953_z0075.

Grob 1953_z0078 (E09)

Grobna jama. Okostje je bilo v globini 1,05 m.

Zasutje. Ni podatkov.

Okostje. Odrasla oseba. Našli so samo kosti glave in nekaj reber. Glava je bila obrnjena v desno.

Pridatki. Ni podatkov.

Opomba. Grob je poškodovala grobna jama 1953_z0073.

Grob 1953_z0079 (E09)

Grobna jama. Vkopana je bila v humus. Azimut 84°.

Zasutje. Sledovi oglja.

Okostje. Nedorasli. Našli so nekaj kosti glave in reber, desno podlahtnico ter desni del medenice (glej komentar).

Pridatki. Ključ (1) ob desnem delu medenice. Kostni naj bi bili nad njim, pod njim in ob straneh (glej komentar).

(1) Železen ključ z "okroglim delom", najverjetneje je mišljena okrogla glava vrtljivega ključa z brado. Predmet manjka.

Komentar. Kostni okrog ključa bi kazale, da ga je pokojna oseba držala v roki. Če je bilo tako, potem je bila desnica iztegnjena ob trupu.

Grob 1953_z0080 (E10)

Grobna jama. Pod glavo in zgornjim delom hrbtenice je bila deska (40 x 70 cm).

Zasutje. Ni podatka.

Okostje. Verjetno ženska, matusus. Našli so samo kosti glave, hrbtenice in desno nadlahtnico.

Pridatki. Desno ob glavi naglavni obroček (1), ob vratu ogrlica (2).

(1) Srebrn desnosučen naglavni obroček z zanko in kaveljčkom.

Na locen je vdeta svitkasta jagoda (š. 4 mm, d. 2 mm) iz modrega prosojnega stekla. Mere: š. 26,0 mm, v. 28,0 mm, deb. 0,9 mm, t. 0,7 g. Inv. št. GM KFC 105. (Glej komentar)

(2) Ogrlica. Bikonična jagoda iz temnomodrega prozornega stekla. Mere: š. 6,1 mm, d. 3,5 mm, t. 0,1 g. Inv. št. GM KFC 290a. Manjkajo: "cilindrična" jagoda iz belega stekla š. 5 mm, d. 4 mm; dvakratna steklena jagoda sive barve, d. 9 mm, š. 5 mm; svitkasta jagoda iz zelenega stekla, d. 0,5 mm, š. 2,5 mm. Risba prikazuje še 22 svitkastih jagod, ki prav tako manjkajo. Opis po: Kranj 2, 152, 153.

Opomba. Okostje sta poškodovala grobova 1953_z0065 in 1953_z0066.

Komentar. Po terenskem dnevniku je imel naglavni obroček (1) jagodo. Med naglavnimi obročki, ki imajo jagodo in jih je risala Erna Navinšek, sta samo dva taka, ki nimata oznake groba. Eden je tipokronološko nezdržljiv z ogrlico, drugi

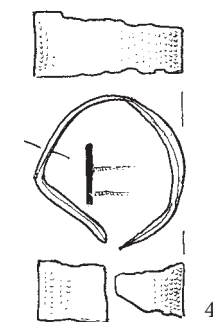
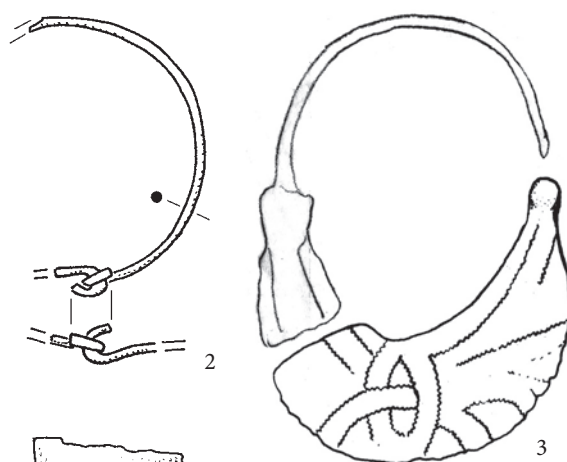

Grob 1953_z0076

Stara risba ogrlice

Grob 1953_z0080

(1) pa se časovno vklaplja v grob. Res pa je ob njem oznaka "v sipu". Pripadnost grobu je zato vprašljiva. V Gorenjskem muzeju sta bila skupaj z ohranjeno jagodo ogrlice (2) inventarizirana tudi jagoda molka (3) in odlomek žičnate zanke (4). Teh dveh kosov na risbi ogrlice Erne Navinšek ni. Če nista bila grobu pripisana pomotoma pozneje, gre morda za predmeta, ki sta bila najdena v bližini okostja in sta iz prekopanih plasti.

Predmeta iz bližine okostja.

(3) Poliedrična koščena jagoda molka. Mere: š. 6,0 mm, d. 5,6 mm, t. 0,1 g. Inv. št. GM KFC 290b.

(4) Odlomek bronaste žičnate zanke. Mere: š. 1,3 mm, v. 5,3 mm, deb. 1,3 mm, t. 0,1 g. Inv. št. GM KFC 290c.



Grobova 1953_z0066 in 1953_z0080

Grob 1953_z0081 (E11)

Grobna jama. Ni podatkov.

Zasutje. Ni podatkov.

Okostje. Nedorasli. Našli so samo kosti glave in trupa.

Pridatki. Ni podatkov.

Grob 1953_z0082 (D10)

Grobna jama. Azimut 103°.

Zasutje. Ni podatkov.

Okostje. Ženska, adultus. Našli so nepopolno okostje brez nog.

Pridatki. Ni podatkov.



Grob 1953_z0083 (E10)

Grobna jama. Vkopana skozi humus do plasti drobnega kamenja in humusa, ki je ležala na ilovici. Desno ob okostju, od medenice do stopal, je bila konglomeratna skala. Azimut 102°.

Zasutje. Vzdolž grobne jame so bili drobni odlomki antične zidne opeke. Pod kolčnico odlomek zgodnjesevrednjeveške lončenine (2).

Okostje. Odrasla oseba. Okostje je bilo dolgo 1,75 m. Glava je bila obrnjena v desno. Levica je bila zapognjena na prsi, desnica je bila iztegnjena ob trupu pod medenico.

Pridatki. Ključ (1) ob notranji strani desnega kolka (glej komentar).

(1) Železen ključ. Predmet manjka.

Komentar. Lega desnice in lega ključa se ujemata v tolikšni meri, da je zelo verjetno, da je oseba držala ključ v desni roki.

Predmet iz zasutja ali iz plasti pod grobom.

(2) Odlomek lončenine. Obvrteno ustje tipa S3 (Plesterski 2010), na ramenu valovita črta. Mere: dol. 57 mm, š. 30 mm. Predmet manjka. Opis po: Kranj 2, 154.

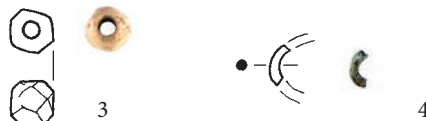

Grob 1953_z0080

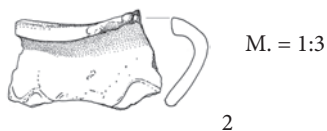

Grob 1953_z0083



Grobovi 1953_z0084, 1953_z0085 in 1953_z0086

Grob 1953_z0084 (D09)

Grobna jama. Vkopana skozi humus do ilovice. Azimut 143°.

Zasutje. Sledovi oglja, odlomek zgodnesrednjeveške lončenine (1) ob desnem komolcu (glej komentar).

Okostje. Odrasla oseba. Okostje je bilo dolgo 1,5 m. Roki sta bili iztegnjeni ob trupu s prstnimi členki na stegnenicah.

Pridatki. Ni podatkov.

Komentar. Odlomek (1) omenja terenski dnevnik, predmetna kartoteka ga pripisuje grobu 1953_z0087, v katerem terenski dnevnik ne omenja lončenine.

Predmet iz zasutja ali starejše plasti.

(1) Odlomek lončenine. Okrašen je s pasom valovnic. Mere: d. 28 mm, š. 33 mm, deb. 7 mm. Predmet manjka. Opis po: Kranj 2, 155.

Komentar. Najverjetneje dvojni grob s 1953_z0085, glej tam.



M. = 1:3

1

Grob 1953_z0085 (D10)

Grobna jama. Azimut 130°.

Zasutje. Ni podatkov.

Okostje. Otrok. Kosti so bile povsem razpadle.

Pridatki. Ni podatkov.

Opomba. Grob je bil vkopan v grobno jamo 1953_z0086.

Komentar. Stratigrafsko razmerje grobov 1953_z0084 in 1953_z0085 ni jasno. Že izkopavalcem se je zdelo, da gre za istočasen pokop, ker sta bila okostji v isti globini in ker sta se dotikali, kar govori za dvojni grob. To bi se ujemalo z nekoliko upognjeno držo okostja 1953_z0084, ki se nagiba k otroku 1953_z0085 ob svoji desni nogi.

Grob 1953_z0086 (D09)

Grobna jama. Vkopana skozi humus do ilovice. Azimut 128°.

Zasutje. Ni podatkov.

Okostje. Ženska, juvenis. Našli so samo kosti glave in levo stran prsnega koša. Glava je bila obrnjena v desno. (Glej fotografijo pri grobu 1953_z0084.)

Pridatki. Ni podatkov.

Opomba. Grob je na levi strani poškodovala grobna jama 1953_z0085, na desni pa "baročni" zid.

Grob 1953_z0087 (E10)

Grobna jama. Vkopana je bila skozi humus do ilovice. Okostje je bilo pri glavi v globini 1,31 m, pri nogah 1,37 m. Pod okostjem je bila od glave do medenice deska. Druga deska je bila na okostju. Veliki sta bili 70 x 25 cm. Pod nogami in za glavo je bila konglomeratna skala. Levi in desni rob grobne jame je bil obložen s kamni. Azimut 97°.

Zasutje. Sledovi oglja po dnu grobne jame, odlomek lončenine (10) neznano kje.

Okostje. Moški (glej komentar), maturus. Dolžina okostja je bila 1,8 m. Roki sta bili iztegnjeni ob trupu.

Pridatki. Trije naglavni obročki (2, 5, 6) ob levi strani glave in trije naglavni obročki (1, 3, 4) ob desni strani glave, na levi roki prstana (7, 8) in prstan (9) na desni roki. (Glej komentar)

(1) Naglavni obroček, verjetno srebrn, desnosučen, zaključka locna sta zanka in kaveljček. Predmet manjka. Opis po fotografiji.

(2) Bronast naglavni obroček, nesučen, zaključka locna sta zanka in kaveljček. Mere: š. 22,6 mm, v. 26,6 mm, deb. 0,9 mm, t. 0,4 g. Inv. št. GM KFC 196.

(3) Bronast naglavni obroček, levosučen, en zaključek locna je kaveljček, drugi kovana zanka. Mere: š. 27,7, v. 32,7 mm, deb. 1,4 mm, t. 1,1 g. Inv. št. GM KFC 195.

(4) Bronast desnosučen naglavni obroček z zanko in kaveljčkom. Mere: š. 25,0 mm, v. 30,0 mm, deb. 1,0 mm, t. 0,3 g. Inv. št. GM KFC 87.

(5) Poškodovan srebrn naglavni obroček z odlomljenima zaključkoma locna. Mere: š. 30 mm, v. 30 mm, deb. 1,3 mm, t. 0,5 g. Inv. št. GM KFC 88.

(6) Odlomka srebrnega naglavnega obročka, en zaključek locna manjka, drugi je zavrt v kovano zanko. Mere: ohranjena š. 18,0 mm, v. 30,0 mm, deb. 1,1 mm, t. 0,5 g. Inv. št. GM KFC 89.

(7) Bronast prstan z D prerezom in s presegačima zaobljenima koncema. Mere: pr. 20,0 mm, š. 3,0 mm, t. 1,1 g. Inv. št. GM KFC 86.

(8) Prstan. Predmet manjka.

(9) Bronast sklenjen prstan s ploskim D prerezom. Robovi locna so poškodovani. Mere: pr. 23,0 mm, š. 4–6 mm, deb. 5,0 mm, t. 2,3 g. Inv. št. GM KFC 66.

Komentar. Glede na naglavne obročke je antropološka opredelitev okostja kot moškega napačna. Predmeti (4–7) so bili inventarizirani skupaj kot grobna celota, vendar je bila oznaka groba nečitljiva. Po enako nečitljivi oznaki na risbi Erne Navinšek iz leta 1957 je mogoče zgolj ugibati, da bi šlo za grob 1953_z0087. Vsekakor se naglavni obročki (4–6) oblikovno ujemajo z naglavnimi obročki, ki so jih fotografirali na desni strani glave. Ločeno sta bila kot najdbni skupek inventarizirana še dva naglavna obročka (2, 3), prav tako brez podatka o grobu. Obroček (3) se po velikosti in značilni obliki ujema z desnim spodnjim naglavnim obročkom na terenski fotografiji. Po obliki in velikosti mu je popoln par (6). Z levim spodnjim se s precejšnjo verjetnostjo ujema (4). Zanesljivo pa pa se zgornji ne ujema z nobenim od ohranjenih naglavnih obročkov in pač manjka. Vse to pomeni, da so bili desno ob glavi (4, 3, vdeta eden v drugega, in neohranjeni (1)), levo ob glavi pa 6, 5, 2.

Predmet iz zasutja.

(10) Odlomek lončenine, ki je okrašen s pasom valovnic. Ta je bil narejen z najmanj 5-zobim glavnikom. Mere: dol. 33 mm, š. 28 mm, deb. 7 mm. Predmet manjka. Opis po: Kranj 2, 155.

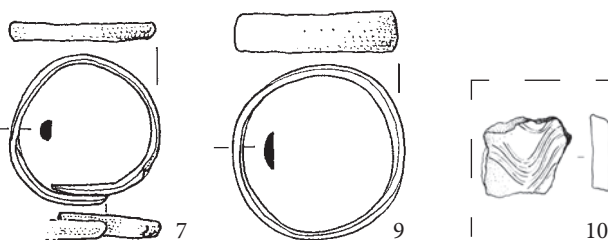
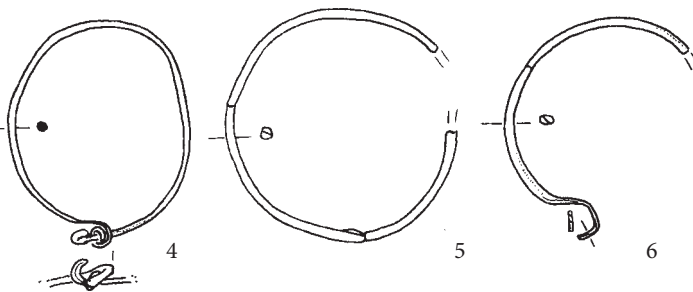
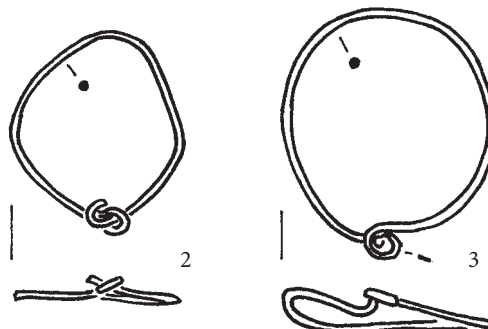

>> **Grob 1953_z0087**

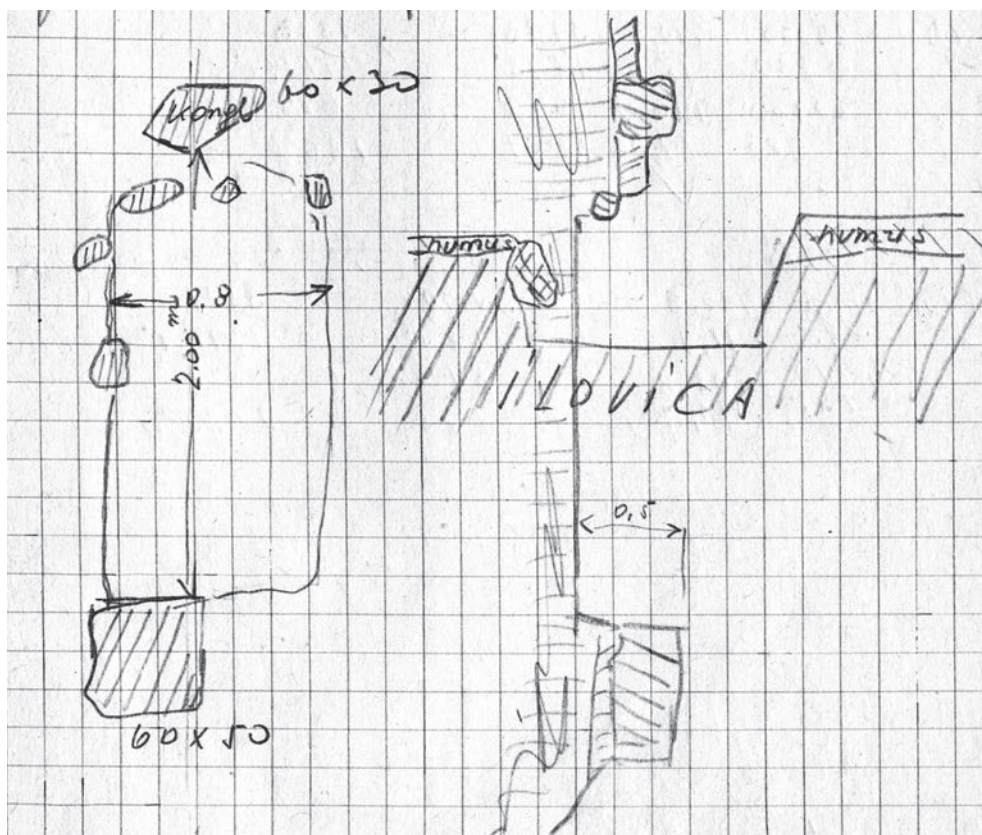

Grob 1953_z0087

Grob 1953_z0088 (D10)

Grobna jama. Vkopana je bila skozi humus do ilovice. Azimut 101°.

Zasutje. Sledovi oglja, med golenicama pri kolenih železen predmet.

Okostje. Odrasla oseba. Našli so nepopolno okostje, manjkale so zgornje okončine in glava.

Pridatki. Ni podatkov.

Grob 1953_z0089 (D10)

Grobna jama. Vkopana je bila v plast humusa. Azimut 112°.

Zasutje. Sledovi oglja.

Okostje. Juvenilna oseba. Našli so samo spodnji del okostja od vključno medenice navzdol.

Pridatki. Ni podatkov.

Grob 1953_z0090 (D09)

Grobna jama. Vkopana je bila v plast humusa.

Zasutje. Nad okostjem "kosti kasnejših pokopov".

Okostje. Juvenilna oseba. Našli so samo nekaj lobanjskih kosti in del hrbtnice.

Pridatki. Levo ob vratu naglavni obroček (1).

(1) Poškodovan bronast ulit naglavni obroček, spodnji del locna je razširjen v polmesec s tremi rogli in s tanjšano obrobo. Okrašen je z jamičastim emajlom svetlorumene in temnomodre barve. Žičnati del locna je odlomljen, pravokotnega prereza, levi roglj je poškodovan. Mere: š. 30,0 mm, v. 45,0 mm, deb. 2,8 mm, t. 4,8 g. Inv. št. GM KFC 64.



Grob 1953_z0090

Grob 1953_z0091 (D09)

Grobna jama. Vkopana je bila v plast humusa. Azimut 87°.

Zasutje. Odlomki zgodnj srednjeveške lončenine pri glavi, levo ob glavi eden s trojno valovnico.

Okostje. Našli so samo kosti glave in zgornji del prsnega koša.

Pridatki. Naglavni obroček (1) levo ob glavi, naglavni obroček (2) desno ob glavi.

(1) Bronast levosučen naglavni obroček s kovano S zanko in kaveljčkom. Mere: š. 40,0 mm, v. 44,0 mm, deb. 1,0 mm, t. 1,4 g. Inv. št. GM KFC 104.

(2) Poškodovan bronast desnosučen naglavni obroček s kovano S zanko in kaveljčkom. Zanka je delno odlomljena. Žica ima ovalen prerez (1,2 x 1,4 mm). Mere: š. 40,0 mm, v. 43,0 mm, deb. 1,2 mm, t. 1,3 g. Inv. št. GM KFC 1992.

Opomba. Desno stran okostja je uničil "baročni zid", levo kasnejši pokopi.

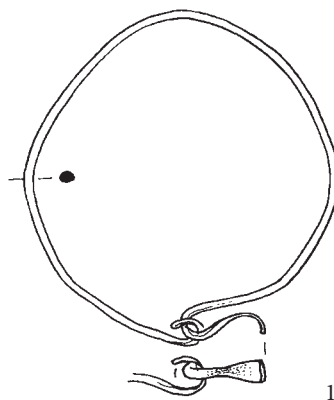

1

Grob 1953_z0092 (D11)

Grobna jama. Vkopana je bila skozi plast humusa do ilovice. Azimut 97°.

Zasutje. Sledovi oglja.

Okostje. Odrasla oseba. Našli so nepopolno okostje od medenice navzdol.

Pridatki. Ni podatkov.

Opomba. Gornji del okostja je uničila sadilna jama za drevo.

Po terenskem dnevniku sta bila 0,4 m nad tem okostjem in 1 m zahodnje "2 baročna skeleta. Eden z bronasto, drugi z železno spono". Grobova nista bila dokumentirana, predmeta manjkata.

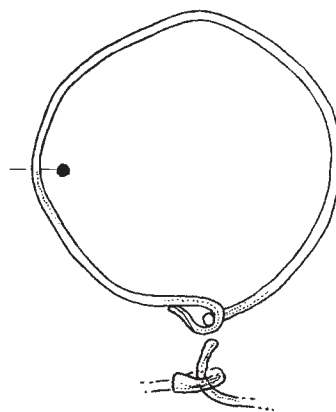

2

Grob 1953_z0091

Grob 1953_z0093 (E12)

Grobna jama. Izkopana je bila v plast humusa. Azimut 100°.

Zasutje. Sledovi oglja.

Okostje. Ženska, adultus. Okostje je bilo dolgo 1,7 m. Našli so neopolno okostje, samo zgornji del telesa in spodnji del nog.

Pridatki. Ni podatkov.

Opomba. Levi del okostja je uničil grob 1953_z0094.

Grob 1953_z0094 (E12)

Grobna jama. Azimut 96°.

Zasutje. Sledovi oglja.

Okostje. Odrasla oseba. Okostje je bilo dolgo 1,67 m. Levica je bila zapognjena na trebuh, desnica je bila zapognjena na prsi.

Pridatki. Ni podatkov.

Opomba. Grobna jama je poškodovala grob 1953_z0093.

Grob 1953_z0095 (E12)

Grobna jama. Vkopana je bila skozi plast humusa v ilovico.

Zasutje. Sledovi oglja v ilovici pod grobom.

Okostje. Odrasla oseba. Našli so samo kosti glave, zgornji del prsnega koša, desno nadlahtnico in začetek podlahtnice.

Glava je bila obrnjena v levo.

Pridatki. Ni podatkov.

Opomba. Okostje je poškodovala jama z "gotskimi" pečnicami.

Grob 1953_z0096 (E12)

Grobna jama. Vkopana je bila skozi plast humusa v ilovico.

Zasutje. Sledovi oglja v ilovici pod grobom.

Okostje. Našli so nekaj lobanjskih kosti. Glava je bila obrnjena v levo.

Pridatki. Ni podatkov.

Opomba. Okostje je poškodovano jama z "gotskimi" pečnicami.

Grob 1953_z0097 (E12)

Grobna jama. Vkopana je bila skozi plast humusa v ilovico.

Azimet 109°.

Zasutje. Sledovi oglja.

Okostje. Spol nedoločljiv, juvenis. Okostje je bilo dolgo 1,28 m.

Slabo ohranjene kosti, glava je bila obrnjena nekoliko v levo.

Pridatki. Ni podatkov.

Grob 1953_z0098 (E12)

Grobna jama. Vkopana je bila v plast humusa, ki je bil pomešan s peskom. Azimet 91°.

Zasutje. Ob kolenu odlomki zgodnesrednjeveške lončenine.

Okostje. Moški, odrasla oseba. Okostje je bilo dolgo 1,6 m.

Desnica je bila zapognjena na trebuh, leva roka je bila iztegnjena ob trupu.

Pridatki. Ni podatkov.

Opomba. Grob 1953_z0098 je ležal nad grobom 1953_z0101.

Grob 1953_z0099 (D12)

Grobna jama. Vkopana je bila v plast humusa. Dvojni grob. Azimet 93°.

Zasutje. Nad desno roko prstan (1).

Okostje. Odrasla oseba. Obe roki sta bili zapognjeni na prsi.

Med stegenicama je bila lobanja istočasnega otroškega pokopa (glej še 1953_z0104).

Pridatki. Ni podatkov?

Komentar. Na Šribarjevem neurejenem in nedokončnem seznamu je sicer zaznamek "99 d", kar pomeni, naj bi na desni strani nekaj bilo, vendar ne vemo, na kateri predmet se nanaša.

Opomba. Leva stegenica je imela pod medeničnim acetabulumom 10 cm dolgo zarastlino.

Predmet iz zasutja.

(1) Bronast nesklenjen prstan s trikotnim prerezom in z ravno odrezanima koncema. Na notranji strani locna je sled vlivnega šiva. Mere: pr. 22,0 mm, š. 5,0 mm, t. 2,8 g. Inv. št. GM KFC 65.

Grob 1953_z0100 (E12)

Grobna jama. Vkopana je bila v plast humusa. Glava je bila opazno globlje kot drugi deli okostja. Azimet 77°.

Zasutje. Ni podatkov.

Okostje. Verjetno ženska, matorus. Našli so nepopolno okostje.

Pridatki. Levo ob glavi sta bila naglavna obročka (1, 2).

(1) Bronast naglavni obroček, en zaključek locna ima kovano zanko, drugi manjka. Po risbi iz leta 1957 je bil na drugem zaključku kaveljček. Mere: š. 20 mm, v. 23 mm, deb. 1,5 mm, t. 0,4 g. Inv. št. GM KFC 47.

(2) Bronast desnosučen naglavni obroček z zanko in kaveljčkom na zaključkih locna, na locen je vdeta cevčica iz



Grobova 1953_z0098 in 1953_z0101



Grobovi 1953_z0099, 1953_z0100 in 1953_z0104

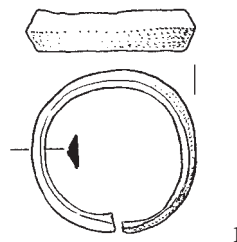

Grob 1953_z0099

bronaste pločevine. Mere: š. 20,0 mm, v. 22,0 mm, deb. 1,0 mm, t. 0,3 g. Inv. št. GM KFC 135.

Opomba. Desni del okostja, vključno z desnim delom glave, je uničil grob 1953_z0099. Noge od kolen navzdol je uničila sadilna jama za drevo. V prekopani plasti nad grobom sta bila še dva naglavna obročka (3, 4).

Komentar. Naglavna obročka (3, 4) sta tipokronološko mlajša od groba in pripadata neznanemu enemu ali dvema uničenima grobovoma.

Predmeta ob grobu.

(3) Bronast naglavni obroček z enim ravno odrezanim zaključkom locna, drugi je priostren. Mere: š. 25,0 mm, v. 28,0 mm, deb. 2,0 mm, t. 1,1 g. Inv. št. GM KFC 54.

(4) Naglavni obroček, en zaključek locna ima trojno odebelitev, drugi je ravno odrezan. Mere: š. 24 mm, v. 27 mm, deb. 2 mm. Predmet manjka. Opis in mere po risbi.

Stara in nova risba

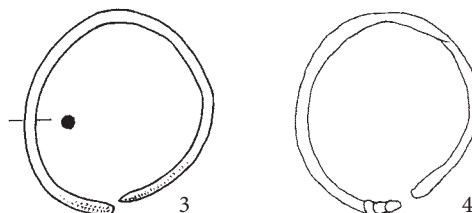
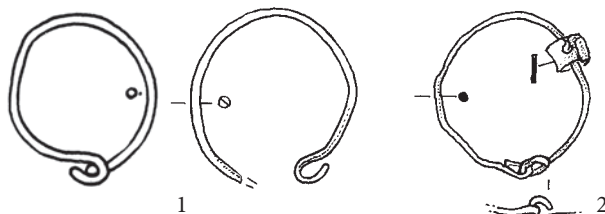

Grob 1953_z0100

Grob 1953_z0101 (F12)

Grobna jama. Vkopana v plast humusa.

Zasutje. Sledovi oglja.

Okostje. Odrasla oseba. Našli so nepopolno okostje, gornji del je bil v veliki meri uničen.

Pridatki. Med zgornjim delom stegenic je bila spona (1).

(1) Železna spona, razpadajoča. Locen D oblike. Del locna manjka. Oblika prereza locna nedoločljiva. Trn objema pritrđišče, v prerezu pravokoten. Mere: dol. 43 mm, š. 47 mm, deb. 6 mm, t. 18,3 g. Inv. št. GM KFC 9173

Opomba. Okostje je poškodoval grob 1953_z0098.



Grob 1953_z0102 (E11)

Grobna jama. Vkopana je bila v plast humusa. Azimut 109°.

Zasutje. Ni podatkov.

Okostje. Nedorasli. Našli so nepopolno okostje, glava je bila obrnjena v desno.

Pridatki. Ni podatkov.

Opomba. Desni del prsnega koša in medenico je uničil grob 1953_z0103.

Grob 1953_z0103 (E11)

Grobna jama. Azimut 101°.

Zasutje. Ni podatkov.

Okostje. Odrasla oseba. Našli so nepopolno okostje, del kosti je bil v drugotni legi, spodnji del nog je manjkal.

Pridatki. Ni podatkov.

Opomba. Grob je bil vkopan v grobno jama 1953_z0102.

Grob 1953_z0104 (D12)

Grobna jama. (Glej grob 1953_z0099).

Zasutje. Ni podatkov.

Okostje. Otrok, infans I. Kostni so povsem razpadle. (Glej fotografijo pri grobu 1953_z0099.)

Pridatki. Ni podatkov.

Komentar. Dvojni grob. Otrok med kolena okostja 1953_z0099 (glej tam).

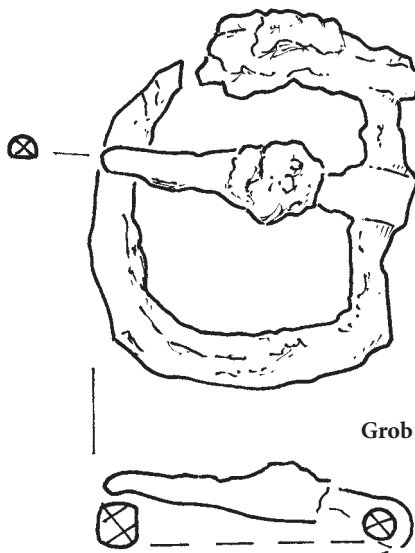

Grob 1953_z0101

Grob 1953_z0105 (E11)

Grobna jama. Vkopana je bila v plast humusa. Levo ob okostju so bili cerkveni temelji, z desne strani pa konglomeratna skala. Azimut 97°.

Zasutje. Sledovi oglja.

Okostje. Moški, maturus. Kostni so bile močno razpadle. Našli so nepopolno okostje, spodnji del kosti nog je manjkal. Desnica je bila zapognjena na medenico, leva roka je bila iztegnjena ob trupu.

Pridatki. Ni podatkov.

Opomba. Desni del okostja je uničila grobna jama 1953_z0108.

Grob 1953_z0106 (E12)

Grobna jama. Vkopana je bila v plast humusa.

Zasutje. Sledovi oglja.

Okostje. Ženska, adultus. Našli so nepopolno okostje. Kostni levice so večinoma manjkale, ker pa so bili prstni členki ob zunanji strani medenice, to pomeni, da je bila leva roka iztegnjena ob trupu in tudi desna roka je bila iztegnjena ob trupu.

Pridatki. Naglavna obročka (1, 2) levo ob glavi, naglavna obročka (3, 4) desno ob glavi, prstan (5) na levi roki.

- (1) Bronast naglavni obroček s kovano S zanko, drugi zaključek locna je odrezan. Mere: š. 32,0 mm, v. 34,0 mm, deb. 1,2 mm, t. 1,6 g. Inv. št. GM KFC 38.
- (2) Bronast desnosučen naglavni obroček z dvojnima odebelitvama na koncih locna. Mere: š. 40,0 mm, v. 40,0 mm, deb. 4,0 mm, t. 6,1 g. Inv. št. GM KFC 39.
- (3) Bronast naglavni obroček s kovano S zanko, drugi zaključek locna je odrezan. Mere: š. 30,0 mm, v. 33,0 mm, deb. 1,0 mm, t. 1,4 g. Inv. št. GM KFC 45.
- (4) Bronast desnosučen naglavni obroček z dvojnima odebelitvama na koncih locna. Mere: š. 41,0 mm, v. 41,0 mm, deb. 3,0 mm, t. 5,6 g. Inv. št. GM KFC 46.
- (5) Bronast nesklenjen prstan, prerez je četrt kroga. Mere: pr. 26,0 mm, š. 2,5 mm, t. 3,5 g. Inv. št. GM KFC 70.

Grob 1953_z0107 (F12)

Grobna jama. Azimut 100°.

Zasutje. Ni podatkov.

Okostje. Ni podatkov. Če je okostje 1953_z0107 ležalo najvišje, potem je to tisto, ki je imelo desnico iztegnjeno ob trupu. (Glej fotografijo pri grobu 1953_z0110.)

Pridatki. Ni podatkov.

Opomba. Po mnenju izkopavalcev "grob treh ljudi, ki so zelo tesno drug na drugem". In še "kosti pri spodnjem malo dislocirane". Zgornji ima oznako 1953_z0107, spodnja dva pa 1953_z0110 in 1953_z0151.

Komentar. Malo verjetno je, da bi šlo za hkratni pokop treh oseb. Proti temu govori premaknjenost kosti spodnjih okostij.

Grob 1953_z0108 (E11)

Grobna jama. Vkopana je bila v plast humusa. Azimut 100°.

Zasutje. Sledovi oglja.

Okostje. Odrasla oseba. Okostje je bilo dolgo 1,6 m. Desnica je bila iztegnjena ob trupu, leva roka je bila zapognjena na medenico.

Pridatki. Ni podatkov.



Grobova 1953_z0102 in 1953_z0103

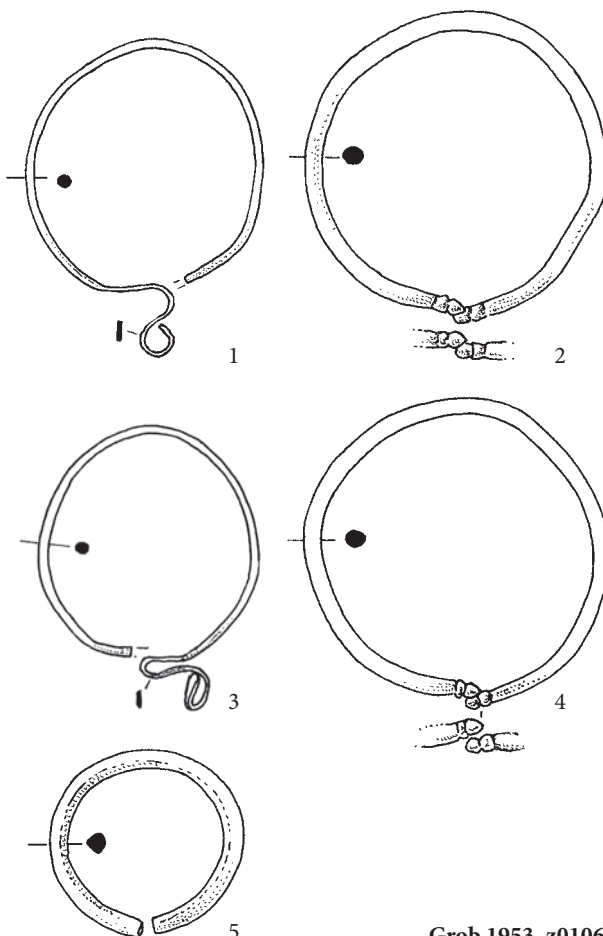

Grob 1953_z0106

Grob 1953_z0109 (E12)

Grobna jama. Ni podatkov.

Zasutje. Ni podatkov.

Okostje. Odrasla oseba. Našli so samo kosti glave.

Pridatki. Levo ob glavi trije naglavni obročki (1–3), desno ob glavi trije naglavni obročki (4–6).

- (1) Bronast levosučen naglavni obroček z ravno odrezanim koncema locna. Mere: š. 26,0 mm, v. 26,0 mm, deb. 1,6 mm, t. 0,8 g. Inv. št. GM KFC 1979.
- (2) Bronast desnosučen naglavni obroček s kovano zanko in s kaveljčkom na zaključkih locna. Mere: š. 28,0 mm, v. 29,7 mm, deb. 1,5 mm, t. 0,8 g. Inv. št. GM KFC 2008.
- (3) Naglavni obroček, en zaključek locna je zviti v kovano zanko, drugi zaključek je odlomljen. Mere: š. 22,5 mm, v. 31 mm, deb. 1,5 mm. Predmet manjka. Opis in mere po risbi.
- (4) Bronast desnosučen naglavni obroček z zanko in kaveljčkom na zaključkih locna, z enojno zanko na locnu, in z vdeto stekleno jagodo. Jagoda (d. 10,7 mm, š. 10,3 mm) nepravilne oblike iz modre prosojne steklene paste. Jagoda je vdeta na locen uhana in je bila verjetno izdelana namensko za to uporabo. Locen je uvit enkrat v dvojno zanko. Uviti del je vdet skozi stekleno jagodo. Z zank visita dva obeska iz prepognjene sesukane žičke (deb. 0,75 mm). Mere: š. 31,0 mm, v. 37,0 mm, deb. 1,1 mm, t. 2,5 g. Inv. št. GM KFC 1989.
- (5) Poškodovan bronast naglavni obroček. En zaključek locna ima kaveljček, drugi manjka. Mere: v. 27 mm, š. 33 mm. Inv. št. GM KFC 852. Predmet manjka. Že v času vpisa v inventarno knjigo sta bila samo še dva odlomka. Opis in mere po: Kranj 2, 182. Verjetno par naglavnemu obročku (4).
- (6) Bronast desnosučen naglavni obroček s kovano zanko in s kaveljčkom na zaključkih locna. Zelo slabo ohranjen. Mere: š. 27 mm, v. 31 mm, deb. 1,5 mm. Predmet manjka. Opis po risbi.

Komentar. V terenski dnevnik sta najprej zapisana po dva naglavna obročka ob vsaki strani glave. Temu je bilo pripisano "+ 2 srebrna obeska", kar pomeni skupno 6 naglavnih obročkov. Pripis je bil nato prečrtan. Iz risb Erne Navinšek in predmetne kartoteke je mogoče prav tako povzeti 6 naglavnih obročkov, vendar so vsi bronasti. Dodatna predmeta se oblikovno ujemata z drugimi štirimi.

Grob 1953_z0110 (F12)

Grobna jama. Ni podatkov.

Zasutje. Ni podatkov.

Okostje. Ženska, morda adultus.

Pridatki. Ni podatkov.

Grob 1953_z0111 (E12)

Grobna jama. Vkopana je bila v plast humusa. Azimut 95°.

Zasutje. Sledovi oglja in prazgodovinski stenski omet.

Okostje. Morda moški, adultus. Ohranjeno okostje je bilo dolgo 1,54 m. Leva roka je bila zapognjena na medenico, desna roka je bila iztegnjena obrtnu z dlanjo na desnem stegnu. Levi del medenice je bil znatno višje kot deni, hrbtenica je bila ukrivljena vstran in navzgor.

Pridatki. Ni podatkov.

Opomba. Grob je bil vkopan v grobno jamo 1953_z0113. Glej še grob 1953_z0112.

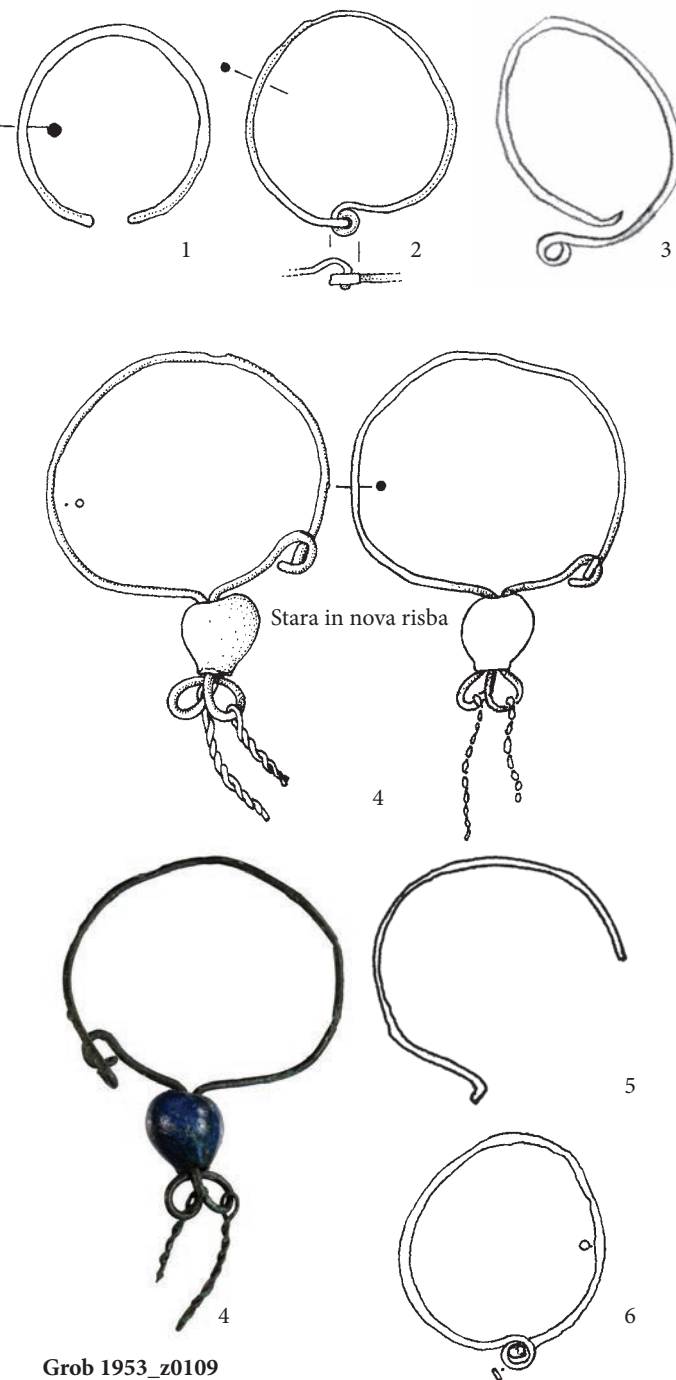

Grob 1953_z0109



Grobovi 1953_z0107, 1953_z01010 in 1953_z0151

Grob 1953_z0112 (E12)

Grobna jama. Ni podatkov.

Zasutje. Ni podatkov.

Okostje. Otrok. Povsem razpadle kosti.

Pridatki. Ni podatkov.

Opomba. Glava otroka je bila 10 cm oddaljena od levega dela medenice groba 1953_z0111, zato se je izkopavalcem zdelo, da bi lahko šlo za skupen, dvojni grob.

Grob 1953_z0113 (E12)

Grobna jama. Azimut 94°.

Zasutje. Ni podatkov.

Okostje. Prekopane dolge in lobanjske kosti. In situ so bile kosti desne noge, lobanja je bila desno od desne stegenice.

Pridatki. Ni podatkov.

Opomba. Prekopane kosti zaradi grobne jame 1953_z0111.

Grob 1953_z0114 (F12)

Grobna jama. Vkopana je bila v plast humusa. Azimut 90°.

Zasutje. Ni podatkov.

Okostje. Nedorasla oseba. Kostni so razpadale, ohranjene so bile od kolen navzgor. Leva roka je bila iztegnjena ob trupu, desna roka je bila zapognjena na medenico.

Pridatki. Ni podatkov. (Glej grob 1953_z0115.)

Grob 1953_z0115 (E11/F11)

Grobna jama. Vkopana je bila skozi plast humusa do konglomeratne osnove. Azimut 101°.

Zasutje. Ni podatkov.

Okostje. Morda moški, morda adultus. Našli so samo okostje od medenice navzgor. Desna podlahtnica je manjkala. Desna roka je bila iztegnjena ob trupu, leva roka je bila zapognjena na medenico.

Pridatki. Prstan (1) ob levi roki. (Glej komentar)

(1) Medeninast trakast prstan s trakastim prerezom in s predrtno rombične razširitve locna, v katero sta sklenjena njegova konca. Predstavljen je motiv zvestih rok. Locen je okrašen z vzorcem: po dve poševni črti med dvema krajšima prečnima črtama, vzorec se ponovi 4-krat in je izdelan s tresočim vrezom. Mere: pr. 18,5 mm, š. 5–9 mm, t. 1,3 g. Inv. št. GM KFC 110.

Opomba. Kostni nog je uničil suhozid.

Komentar. Že na terenu so zamenjali oznaki grobov 1953_z0114 in 1953_z0115. Naš katalog sledi Bercetovemu čistopisu terenskega dnevnika. Popravka niso naredili pri oznaki okostij in je zato pri antropološki obdelavi ostala stara številka. Kar so videle antropologinje kot okostje 1953_z0114, je bilo v resnici okostje 1953_z0115. Samo upamo lahko, da so prstanu že dali pravo oznako groba in da ne izvira iz groba 1953_z0114.

Grob 1953_z0116 (D11)

Grobna jama. Izkopana je bila skozi plast humusa do ilovice.

Zasutje. Sledovi oglja, 6 cm pod medenico z notranje strani stegenice je bila predilna utež (3).

Okostje. Odrasla oseba. Našli so nepopolno okostje od kolen navzgor. Roki sta bili zapognjeni na medenico.

Pridatki. Naglavni obroček (1) levo ob glavi, naglavni obroček (2) desno ob glavi.

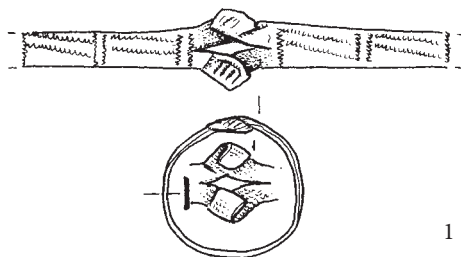

1

Grob 1953_z0115



Grob 1953_z0116

- (1) Bronast desnosučen naglavni obroček z enojnima odebelitvama na koncih locna. Mere: š. 53,8 mm, v. 51,4 mm, deb. 3,5 mm. Predmet manjka. Mere po risbi.
- (2) Bronast levosučen naglavni obroček z enojnima odebelitvama na koncih locna. Mere: š. 52,7 mm, v. 51,3 mm, deb. 3,3 x 3,8 mm, t. 11,2 g. Inv. št. GM KFC 1985.

Predmet v zasutju.

- (3) Predilna utež. Predmet manjka.

Grob 1953_z0117 (E12)

Grobna jama. Azimut 99°.

Zasutje. Košček stekla (9) na desni strani prsi.

Okostje. Ženska, adultus. Našli so samo zgornji del okostja.

Roki sta bili iztegnjeni ob trupu.

Pridatki. Trije naglavni obročki (1–3) levo ob glavi, dva naglavna obročka (4, 5) desno ob glavi, naglavna obročka (6, 7) in prstan (8) neznano kje.

- (1) Bronast desnosučen naglavni obroček, locen je razkovan v polmesec z dvema rogljema, ki imata odebelitvi. Na polmeseču so vrezi, ki sestavljajo geometrijski okras. Mere: š. 36,0 mm, v. 60,0 mm, deb. 3,0 mm, t. 5,9 g. Inv. št. GM KFC 1972.
 - (2) Bronast levosučen naglavni obroček s kovano S zanko in s kaveljčkom. Mere: š. 53,0 mm, v. 60,0 mm, deb. 1,3 mm, t. 3,2 g. Inv. št. GM KFC 41.
 - (3) Poškodovan bronast naglavni obroček je razlomljen na dva dela. En zaključek locna ima enojno odebelitev, drugi je odrezan. Prerez locna je ovalen. Mere: š. 41,0 mm, v. 41,0 mm, deb. 1,6–2,0 mm, t. 2,5 g. Inv. št. GM KFC 1978.
 - (4) Bronast nesučen naglavni obroček, en zaključek locna je ravno odrezan, drugi ima enojno odebelitev. Locen je ovalnega prereza. Mere: š. 42,0 mm, v. 45,5 mm, deb. 1,8–2,4 mm, t. 3,6 g. Inv. št. GM KFC 2040.
 - (5) Bronast desnosučen naglavni obroček z enojnima odebelitvama na koncih locna. Prerez locna je rahlo ovalen. Mere: š. 37,8 mm, v. 40,5 mm, deb. 2,2–2,3 mm, t. 3,0 g. Inv. št. GM KFC 2041.
 - (6) Bronast razlomljen naglavni obroček, locen je razkovan v polmesec z dvema rogljema, ki imata odebelitvi. Na polmeseču so vrezi, ki sestavljajo geometrijski okras. Ni sučen. Mere: š. 36,4 mm, v. 61,4 mm, deb. žičnatega locna 2,5 mm, deb. polmeseča 0,7 mm, t. 7,3 g. Inv. št. GM KFC 2019. Inventarna knjiga ga pomotoma pripisuje grobu 1953_z0177.
 - (7) Bronast naglavni obroček, en zaključek locna je ravno odrezan, drugi ima enojno odebelitev. Razlomljen na dva dela (vsak je dobil svojo inventarno številko), sučnost ni ohranjena. Mere: š. 36,0 mm, v./d. 38,0 mm, deb. 1,8 mm, t. 4,0 g. Inv. št. GM KFC 6, KFC 40.
 - (8) Zelo slabo ohranjen odlomek bronastega prstana iz pločevinastega traku, prerez trakast. Na zunanem obodu sledi nekega okrasa. Mere: dol. 23 mm, š. 4 mm. Predmet manjka. Opis po: Kranj 2, 188 (risbe že na kartončku ni bilo).
- Opomba.* Okostje je od medenice navzdol uničila sadilna jama za drevo.

Predmet iz zasutja.

- (9) Odlomek belega prozornega mehurčkastega okenskega stekla. Mere: š. 15,4 mm, d. 19,4 mm, deb. 2,0 mm, t. 0,9 g. Inv. št. GM KFC 30b. Pri inventariziranju predmet ni dobil te inventarne številke, vendar je sedaj tako shranjen.

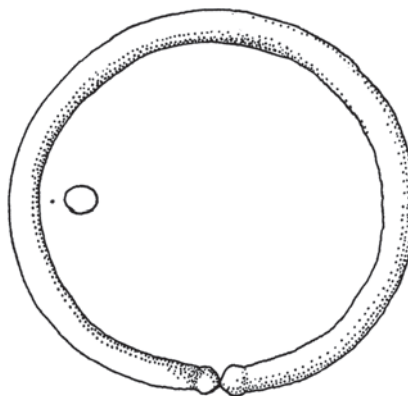

1

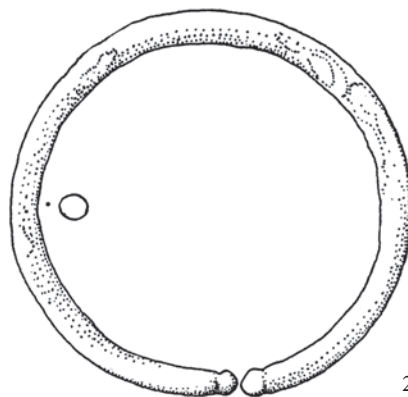

2

Grob 1953_z0116

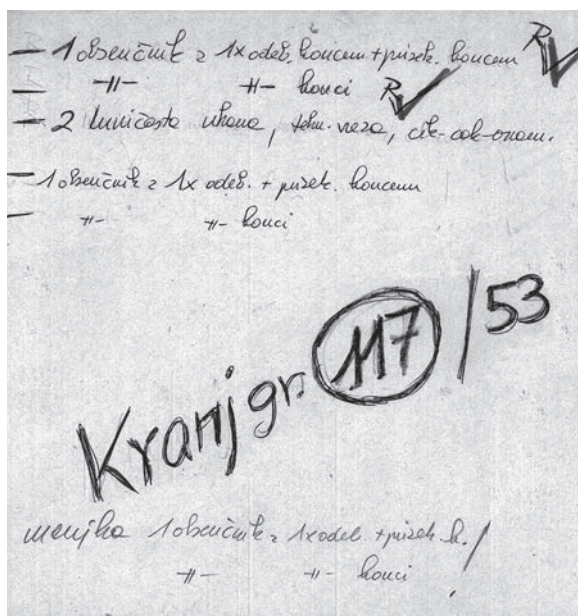

Seznam predmetov iz groba 1953_z0117, kot ga je pripravila Dragica Lunder, ko je v sedemdesetih letih 20. stoletja risala predmete iz grobišča.

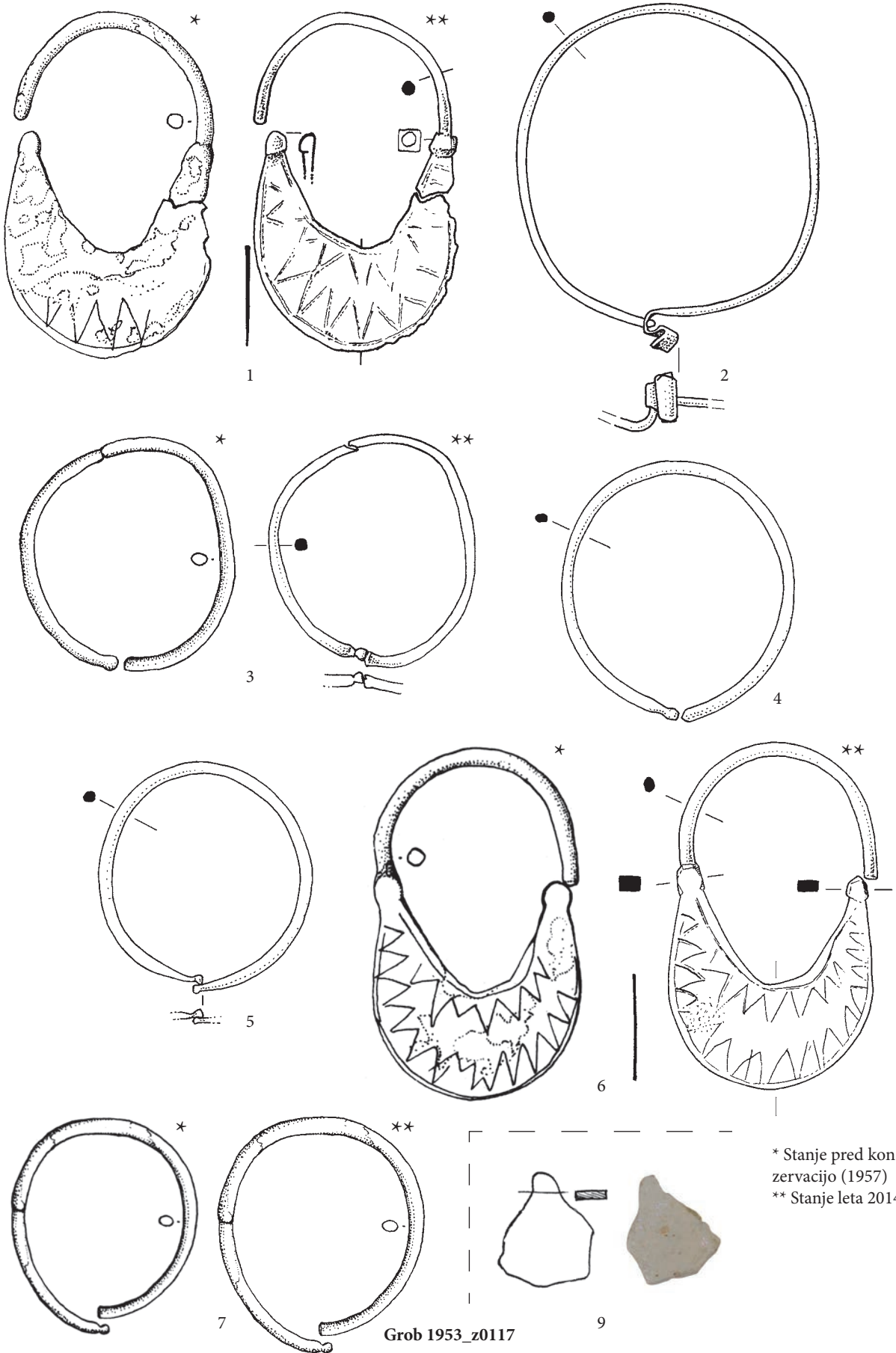

Grob 1953_z0118 (E11)

Grobna jama. Vkopana je bila v plast humusa.

Zasutje. Sledovi oglja.

Okostje. Odrasla oseba. Dolžina okostja je bila 1,5 m. Desna roka je bila zapognjena na medenico, leva roka je bila iztegnjena ob trupu.

Pridatki. Spona (1) med stegnicama, 25 cm od medenice.

(1) Bronasta pasna spona. Predmet manjka.

Grob 1953_z0119 (D11)

Grobna jama. Izkopana je bila v plast humusa. Azimut 86°.

Zasutje. Jagoda (7) neznoa kje (glej komentar).

Okostje. Otrok. Kosti so bile zelo razpadle. Našli so nepopolno okostje od medenice navzgor, kosti levice so manjkale, desnica je bila iztegnjena ob trupu.

Pridatki. Naglavni obročki (1–3) desno ob glavi, zaponka (4) na levi rami, zaponka (5) na desni strani prsi v višini komolca, prstan (6) na desni roki.

(1) Srebrn desnosučen naglavni obroček s kovano S zanko in kaveljčkom na zaključkih locna. Mere: š. 31,6 mm, v. 34,1 mm, deb. 1,4 mm, t. 1,4 g. Inv. št. GM KFC 27.

(2) Bronast nesučen naglavni obroček z enojnima odebelitvama na koncih locna. Mere: š. 34,0 mm, v. 34,0 mm, deb. 2,0 mm, t. 1,9 g. Inv. št. GM KFC 28.

(3) Bronast desnosučen naglavni obroček, en zaključek locna je ravno odrezan, drugi je priostren. Mere: š. 21,0 mm, v. 24,0 mm, deb. 1,5 mm, t. 0,6 g. Inv. št. GM KFC 37a.

Komentar. V inventarni knjigi je obročku pripisana tudi jagoda. Ker ne sodi k obročku, smo predmetoma dodali dodatni oznaki a in b.

(4) Poškodovana bronasta pločevinasta dvoramna zaponka. Na hrbtni strani so ohranjeni ostanki spajkanja na mestu, kjer je bil prispajkan pritrjevalni mehanizem. Na sprednja strani je vrezan geometrijski cvetlični okras. Mere: š. 23,0 mm, d. 45,0 mm, deb. 0,4 mm, t. 1,6 g. Inv. št. GM KFC 1523.

(5) Okrogla zaponka, narejena iz železne ploščice, prek katere je pritrjena tenka pozlačena bakrena pločevina (XRF) z odtisnjenim okrasom. Zaponka je močno poškodovana, manjka del obroba in okrasne pločevine ter igla. Okrasni motiv sta ptici na drevesu. Mere: š. 46,0 mm, d. 40,0 mm, deb. 2,5 mm, t. 8,0 g. Inv. št. GM KFC 1937.

(6) Bronast prstan s presegajočima koncema in s ploskim D prerezom. Mere: pr. 15,0 x 19,0 mm, š. 4,0 mm, deb. 1 mm, t. 2,0 g. Inv. št. GM KFC 71.

Komentar. Terenski dnevnik jagode (7) ne omenja, lahko bi bila del zasutja.

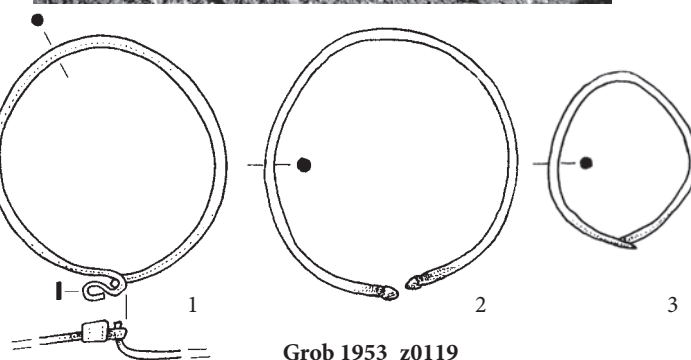

Grob 1953_z0119

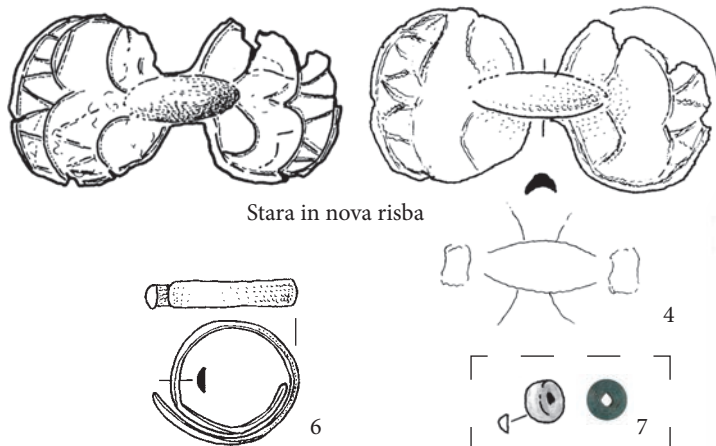

Stara in nova risba

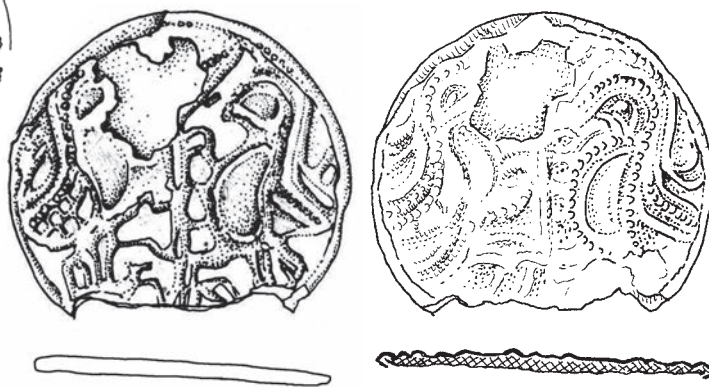

Stara in nova risba

Predmet iz zasutja.

- (7) Svitkasta jagoda iz svetlomodrega prosojnega pramena-stega stekla. Mere: š. 5,4 mm, d. 3,1 mm, t. 0,1 g. Inv. št. GM KFC 37b.

Grob 1953_z0120 (D08)

Grobna jama. Izkopana je bila skozi plast humusa do ilovice.

Zasutje. Sledovi oglja.

Okostje. Odrasla oseba. Desna stran okostja je bila uničena, na levi strani je bila ohranjena nadlahtnica in zgornji del stegenice.

Pridatki. Naglavni obroček (1) levo ob glavi, naglavni obroček (2) desno ob glavi, naglavni obroček (3) neznano kje, na levi strani prsi ob vratu zaponka (4), prstan (5) na desni roki.

- (1) Bronast levosučen naglavni obroček z enojnima odebelitvama na koncih locna. Mere: š. 41,0 mm, v. 43,6 mm, deb. 2,1 mm, t. 2,8 g. Inv. št. GM KFC 8.

(2) Bronast naglavni obroček z enojnima odebelitvama na koncih locna. Mere: š. 40 mm, v. 42 mm, deb. 2 mm. Predmet manjka. Opis po: Kranj 2, 209.

- (3) Srebrn (XRF) grozdast naglavni obroček, ulit v dvodelnem kalupu, z bronastim žičnatim locnom, ki je bil vdet posebej. Okras ulitega dela uhana posnema krašenje v tehniki granulacije. Mere: š. 23,0 mm, v. 36,0 mm, deb. 4,0 mm, t. 2,5 g. Inv. št. GM KFC 1930.

- (4) Bronasta pločevinasta okrogla zaponka s klobučasto dvignjenim osrednjim delom, okrog katerega je vrezan cvetni motiv. S tresočim vrezom je v notranjem krogu upodobljenih 5 celih srčastih listov in en polovičen, iz listov in stičišč med njimi raste 7 koničastih "popkov", v 4 primerih pa je bil ta del okrasa opušen. Na hrbtni strani zaponke so ostanki spajkanja, s katerim sta bila pritrjena nosilec in ležišče za iglo, ki pa se tako kot igla nista ohranila. Mere: pr. 34,5 mm, deb. 3,5 mm, t. 3,1 g. Inv. št. GM KFC 1931.

- (5) Bronast prstan s trakastim prerezom in z ravno odrezanima koncema ter z rombično razširitvijo locna. Sklenjen je bil z železno zakovico, ki se ni ohranila. Na razširitvi je okrasni motiv križa, upodobljen s sedmimi bunčicami, od katerih je osrednja obdana z drobnimi iztolčenimi pikami. Osrednjo bunčico obdaja krog drobnih črtic, ki so plitvo vrezane tudi na locnu. Mere: pr. 21,0 x 23,0 mm, š. 16,0 mm, deb. 1,7 mm, t. 1,5 g. Inv. št. GM KFC 1932.

Predmet iz plasti nad grobom.

- (6) Odlomek bronastega prstana s trakastim prerezom. Ohranjena je polovica locna z vrezanim napisom BAL-TASSAR+. Mere: š. 9,0 mm, pr. 25 mm, deb. 4,0 mm, t. 1,1 g. Inv. št. GM KFC 30a.

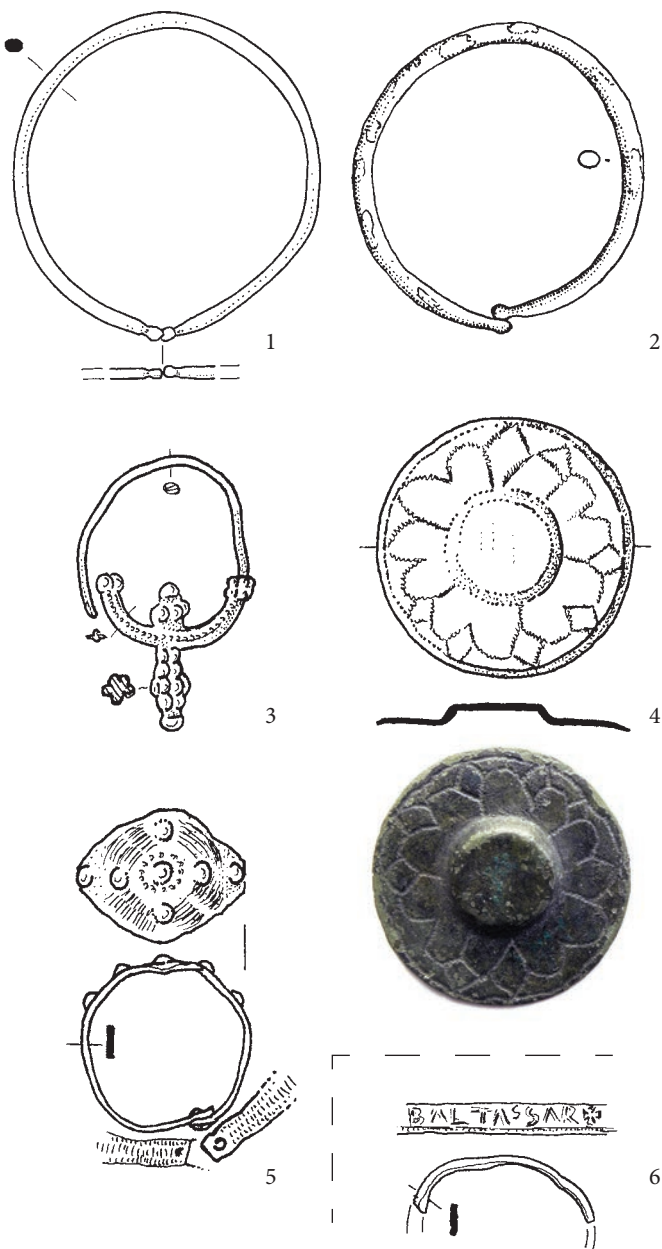

Grob 1953_z0120

Grob 1953_z0121 (D08)

Grobna jama. Izkopana je bila skozi plast humusa do ilovice.

Azimet 77°.

Zasutje. Ni podatkov.

Okostje. Ženska, adultus. Glava je bila obrnjena v desno, spodnji del okostja je manjkal. Roki sta bili iztegnjeni ob trupu.

Pridatki. Naglavni obroček (1) levo ob glavi.

- (1) Poškodovan srebrn naglavni obroček z zanko in kaveljčkom na zaključkih locna, sučnost ni ohranjena. Locen razlomljen na tri dele. Mere: š. 25,0 mm, v. 27,0 mm, deb. 1,1 mm, t. 0,6 g. Inv. št. GM KFC 1971.

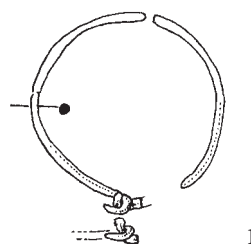

Grob 1953_z0121

Grob 1953_p0122 (E08)

Grobna jama. Vkopana je bila v plast humusa. Azimut 110°. *Zasutje.* Pri glavi naglavni obroček (3), nad okostjem naglavni obroček (2).

Okostje. Odrasla oseba. Našli so samo kosti zgornjega dela okostja v drugotni legi.

Pridatki. Ob pasu spona (1).

(1) Medeninasta pasna spona. Okrogla medeninasta spona ovalnega preseka (5,0 x 4,4 mm) s ploskim trnom. Na locnu je vdolbina ležišča za trn. Mere: pr. 40,1 x 42,0 mm, deb. 4,4 mm, t. 17,9 g. Inv. št. GM KFC 156.

Opomba. Pod okostjem je bilo okostje groba 1953_z0128.

Predmeta iz zasutja groba ali iz plasti nad njim.

(2) Bronast levosučen naglavni obroček z enojnima odebelitvama na koncih locna. Prerez je ovalen. Mere: š. 47,0 mm, v. 53,0 mm, deb. 2,7–3,2 mm, t. 8,2 g. Inv. št. GM KFC 1977.

(3) Bronast naglavni obroček. En zaključek locna ima enojno odebelitev, drugi je poškodovan. Mere: š. 27,0 mm, v. 32,0 mm, deb. 1,5 mm, t. 0,9 g. Inv. št. GM KFC 48.

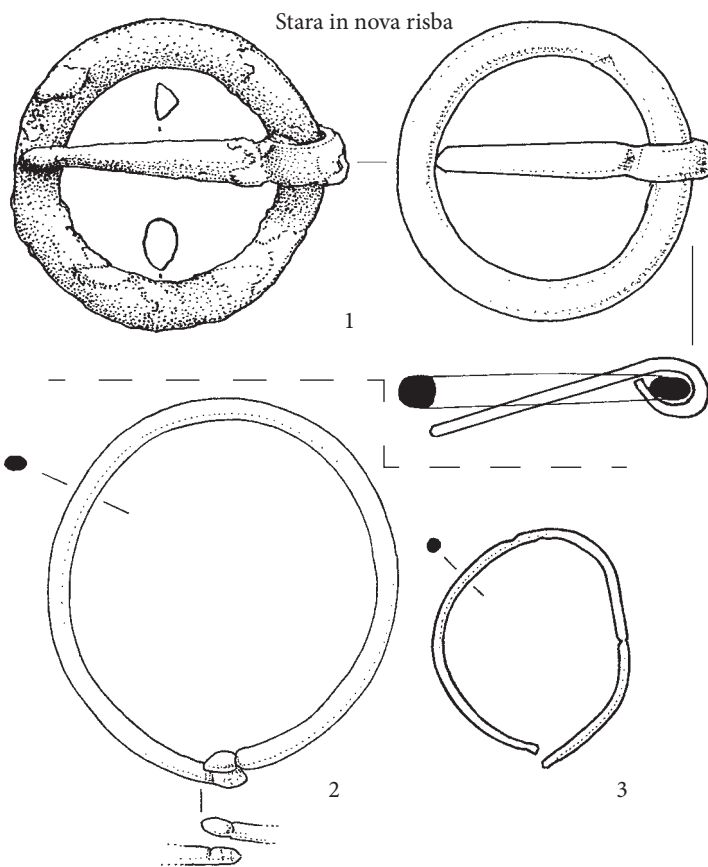
**Grob 1953_z0123**

Grobna jama. Izkopana je bila skozi humus do ilovice.

Zasutje. Sledovi oglja, pri glavi odlomek prazgodovinske lončenine.

Okostje. Verjetno ženska, adultus. Dolžina okostja je bila 1,78 m. Glava je bila obrnjena v desno. Roki sta bili iztegnjeni ob trupu. Videti je bilo, da je okostje ležalo postrani, saj je bil desni del medenice znatno nižji od levega. Obrnjeno je leva noga ležala nižje od desne.

Pridatki. Levo ob glavi naglavni obroček (1), desno ob glavi naglavni obroček (2).

(1) Bronast nesušen naglavni obroček z dvojnima odebelitvama na koncih locna. Mere: š. 38,4 mm, v. 38,7 mm, deb. 3,1 mm, t. 6,1 g. Inv. št. GM KFC 4.

(2) Bronast desnosušen naglavni obroček z dvojnima odebelitvama na koncih locna. Mere: š. 37,0 mm, v. 38,0 mm, deb. 3,1 mm, t. 5,6 g. Inv. št. GM KFC 2005.

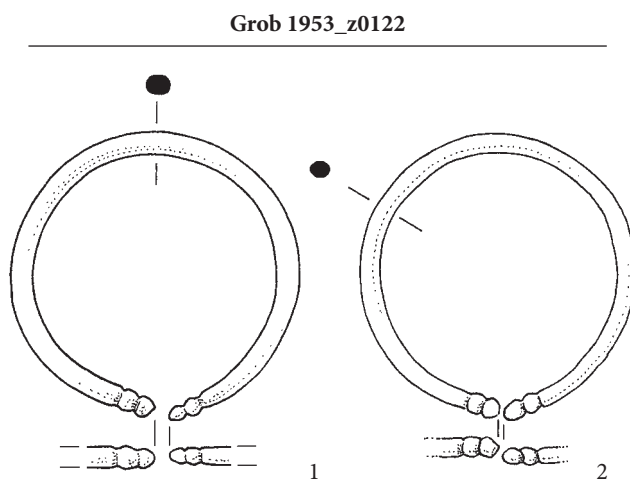
**Grob 1953_z0124 (E09)**

Grobna jama. Vkopana je bila v ilovico. Azimut 90°.

Zasutje. Ni podatkov.

Okostje. Otrok, Infans II. Kostni so bile razpadle, od kolen navzdol so manjkale. Roki sta bili iztegnjeni ob trupu.

Pridatki. Ni podatkov.

Grob 1953_z0125 (E08)

Grobna jama. Pod okostjem od glave navzdol je bila deska (70 x 25 cm). Azimut 80°.

Zasutje. Ni podatkov.

Okostje. Moški, maturus. Okostje je bilo dolgo 1,56 m. Leva roka je bila zapognjena na medenico, desna roka je bila zapognjena na trebuh.

Pridatki. Ni podatkov.

Grob 1953_z0126 (D08)

Grobna jama. Ni podatkov.

Zasutje. Ni podatkov.

Okostje. Spol nedoločljiv, juvenis. Našli so samo nekaj kosti glave in hrbtenice.

Pridatki. Ni podatkov.

Grob 1953_z0127 (D08)

Grobna jama. Izkopana je bila v plast humusa. Azimut 106°.

Zasutje. Naglavni obroček (7) desno ob glavi (glej komentar), neznano kje jagoda (8).

Okostje. Moški (glej komentar), adultus. Okostje je bilo dolgo 1,54 m. Našli so nepopolno okostje, manjkal je zgornji del lobanje in večina kosti obeh rok. Desnica je bila zapognjena na medenico.

Pridatki. Naglavni obročki (1–3) desno ob glavi, ob vratu zaponka (4), prstana (5, 6) na desni roki.

(1) Bronast levosučen naglavni obroček z enojnima odebelitvama na koncih locna. Prerez locna je ovalen. Mere: š. 42,5 mm, v. 44,0 mm, deb. 2,2 mm, t. 3,2 g. Inv. št. GM KFC 2006.

(2) Odlomek bronastega naglavnega obročka. Ohranjen je zaključek locna z enojno odebelitvijo. Mere: v. 47,0 mm, deb. 1,7 mm, t. 0,9 g. Inv. št. GM KFC 2007.

(3) Naglavni obroček, locen je bil razkovan v polmesec. Predmet manjka.

(4) Okrogla zaponka z železnim jedrom, prevlečenim z bronasto pločevino, v katero je iztolčen okras ptice ujede z razpetimi krili in bradavičasta obroba. Iglja za pripenjanje ni ohranjena. Mere: pr. 32,5 mm, deb. 2,8 mm, t. 2,7 g. Inv. št. GM KFC 1982.

(5) Bronast prstan s ploskim D prerezom in s presegačima ravno odrezanima koncema. Mere: pr. 18,0 mm x 21,0 mm, š. 3,0 mm, deb. 1 mm, t. 1,3 g. Inv. št. GM KFC 1974.

(6) Bronast prstan z žlebljenim trakastim prerezom in z ravno odrezanima presegačima koncema. Na locnu v žlebu so trikotne vdolbine. Mere: pr. 20,0 mm x 22,0 mm, š. 5,0 mm, deb. 1 mm, t. 2,0 g. Inv. št. GM KFC 1973.

Komentar. Nakit dokazuje, da gre za ženski grob in da je antropološka določitev okostja kot moškega napačna. Terenski dnevnik izrecno omenja z desne strani glave "kovani uhan in 2 obs. obeska". V tem opisu ni mesta za četrti naglavni obroček (7), ki poleg tega po velikosti in debelini izrazito odstopa od drugih dveh (1, 2). Tipokronološko je starejši in verjetneje pripada zasutju groba.

Predmeta iz zasutja.

(7) Odlomka bronastega naglavnega obročka z neohranjenima zaključekoma locna. Mere: š. 32,0 mm, v. 53,0 mm, deb. 1,2 mm, t. 1,1 g. Inv. št. GM KFC 69.

(8) Svitkasta jagoda iz črne, neprosojne steklene paste ima osmičast okras iz plastične izstopajoče neprosojne steklene paste, verjetno bele barve. Mere: š. 11,0 mm, d. 7,7 mm, t. 1,6 g. Inv. št. GM KFC 1975.

Grob 1953_z0128 (E08)

Grobna jama. Azimut 112°.

Zasutje. Ni podatkov.

Okostje. Moški, maturus. Okostje je bilo dolgo 1,58 m. Od kosti glave so našli samo spodnjo čeljustnico, leva roka je bila uničena. Desna roka je bila zapognjena na medenico.

Pridatki. Ni podatkov.



Grob 1953_z0127

Grob 1953_z0129 (E08)

Grobna jama. Azimut 86°.

Zasutje. Ni podatkov.

Okostje. Ženska, maturus. Okostje je bilo dolgo 1,5 m. Roki sta bili iztegnjeni ob trupu.

Pridatki. Levo ob glavi naglavna obročka (1, 2), naglavna obročka (3, 4) desno ob glavi, prstan (5) na desni roki.

(1) Poškodovan bronast naglavni obroček. Sučnost ni ohranjena. En zaključek locna ima enojno odebelitev, drugi manjka. Mere: š. 39 mm, v. 34,8 mm, deb. 1,7 mm, t. 1,3 g. Inv. št. GM KFC 1192.

(2) Bronast naglavni obroček z enojnima odebelitvama na koncih locna. Mere: š. 44 mm, v. 48 mm, deb. 2,5 mm. Predmet manjka. Opis po risbi.

(3) Bronast nesučen naglavni obroček z ravno odrezanima koncema locna. En konec je poškodovan, ima zalust. Mere: š. 32,0 mm, v. 34,0 mm, deb. 1,8 mm, t. 1,7 g. Inv. št. GM KFC 53.

(4) Bronast desnosočen naglavni obroček z enojnima odebelitvama na koncih locna. Mere: š. 41,0 mm, v. 47,0 mm, deb. 2,4 mm, t. 4,3 g. Inv. št. GM KFC 1997.

Opomba. Pred (ponovno?) konzervacijo je bil nekoliko širši (44 mm).

(5) Bronast nesklenjen prstan s trikotnim prerezom in z ravno odrezanima koncema. Na deformiranem locnu so sledovi popravila. Mere: pr. 22,5 x 25,5 mm, š. 5,6 mm, deb. 1,3 mm, t. 2,5 g. Inv. št. GM KFC 5.

Komentar. Naglavni obroček (1) je bil po predmetni kartoteki najden desno ob glavi. Vendar je terenski dnevnik zelo nedvoumen. Levo in desno ob glavi sta bila po dva obročka! Erna Navinšek je risala desna obročka (3, 4) hkrati, leva pa ob drugi priložnosti in posebej. Desna (3, 4) sta prišla v Gorenjski muzej, leva (1, 2) pa manjkata. Vse to kaže, da je oznaka desno na predmetni kartoteki napačna.

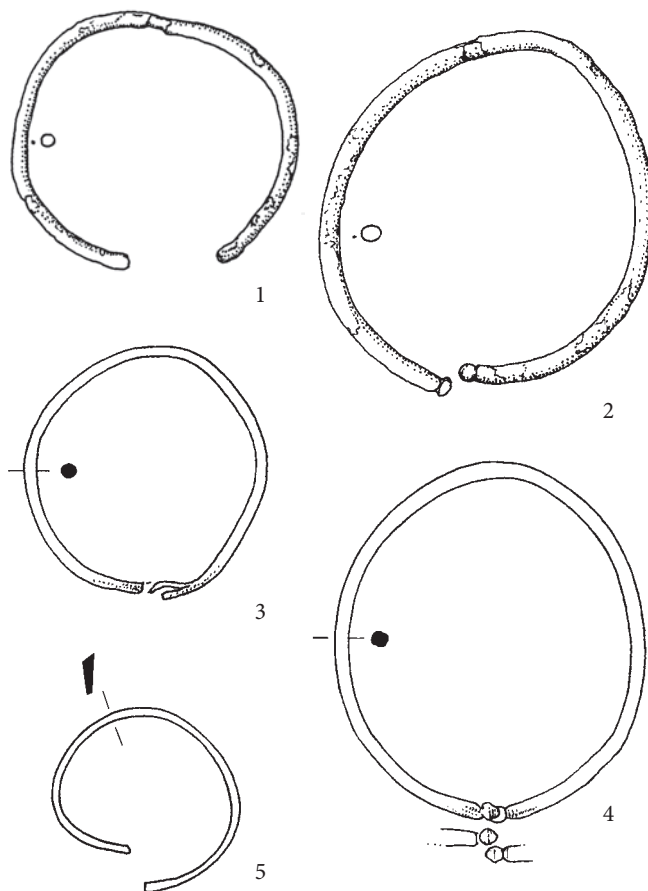

Grob 1953_z0129

Grob 1953_z0130 (E08)

Predmet v grobu.

Grobna jama. Vkopana je bila v plast humusa. Azimut 100°.

Zasutje. Sledovi oglja.

Okostje. Odrasla oseba. Okostje je bilo izredno dobro ohranjeno in dolgo 1,55 m. Glava je bila obrnjena v levo. Levica je bila iztegnjena ob trupu, desnica je bila zapognjena preko prsi.

Pridatki. Nož (1) v levi roki.

(1) Nož. Predmet manjka.

Grob 1953_z0131 (E08)

Grobna jama. Ni podatkov.

Zasutje. Ni podatkov.

Okostje. Zdi se, da so našli samo kosti nog.

Pridatki. Ni podatkov.

Grob 1953_z0132 (E08)

Grobna jama. Azimut 85°.

Zasutje. Sledovi oglja.

Okostje. Ženska, maturus. Okostje je bilo dolgo 1,6 m. Roki sta bili iztegnjeni ob trupu.

Pridatki. Naglavna obročka (1, 2) levo ob glavi, naglavna obročka (3, 4) desno ob glavi.



Grob 1953_z0130

- (1) Bronast naglavni obroček z ulito polmesečasto razširitvijo locna. Polmesec, ki je bil ulit v enostranskem kalupu, ima dva odebeljena roglja in obrobo, ki posnema zrnjenje, okrašen je s celičnim emajlom. Ta je modre, rdeče, zelene in bele barve. Locen je bil ulit skupaj s polmesecem, a se je odlomil in bil popravljen. Zdaj je zgornji del locna izgubljen. Emajl se je ohranil v celoti, celice oblikujejo cvetni motiv. Mere: š. 22,7 mm, v. 27,6 mm, deb. 3,0 mm, t. 4,5 g. Inv. št. GM KFC 1943a.
- (2) Bronast naglavni obroček z ulito polmesečasto razširitvijo locna. Polmesec, ki je bil ulit v enostranskem kalupu, ima dva odebeljena roglja in obrobo, ki posnema zrnjenje, okrašen je z jamičastim emajlom. Ta je modre, rdeče in bele barve. Locen je na polmesec pritrjen naknadno tako, da je locen s kaveljčkom vdet v predrtino na roglju polmeseца in prispajkan. Mere: š. 25,0 mm, v. 35,5 mm, deb. 2,1 mm, t. 4,4 g. Inv. št. GM KFC 2042.
- (3) Bronast naglavni obroček z ulito polmesečasto razširitvijo locna. Polmesec, ki je bil ulit v enostranskem kalupu, ima dva odebeljena roglja in obrobo, ki posnema zrnjenje, okrašen je s celičnim emajlom. Ta je modre, rdeče, zelene in bele barve. Locen je bil ulit skupaj s polmesecem, a se je odlomil in bil popravljen tako, da je bil z bronasto zakovico pritrjen na roglj. Zdaj je locen izgubljen. Emajl se je ohranil v celoti, celice oblikujejo cvetni motiv. Mere: š. 22,6 mm, v. 25,0 mm, deb. 3,0 mm, t. 4,5 g. Inv. št. GM KFC 1943b.
- (4) Bronast naglavni obroček z ulito polmesečasto razširitvijo locna. Polmesec, ki je bil ulit v enostranskem kalupu, ima dva odebeljena roglja in obrobo, ki posnema zrnjenje, okrašen je z jamičastim emajlom. Ta je modre, rdeče in bele barve. Locen je bil ulit skupaj s polmesecem, a se je odlomil in bil popravljen z bronasto zakovico. Konica locna ni ohranjena, bila pa je posebej narisana leta 1957. Mere: š. 25,0 mm, v. 37,0 mm, deb. 2,0 mm, t. 4,6 g. Inv. št. GM KFC 2043.

Komentar. Terenski dnevnik drugih najdb ne omenja. Obstaja pa koščena jagoda (5), ki naj bi bila najdena na desni strani groba. Ker gre za novoveški predmet, je lahko samo iz plasti nad grobom. Ponuja se tudi istovetenje s "koščeno kokco" iz groba 1953_z0011 (glej še tam), ki sicer manjka. Druge koščene kocke ali jagode terenski dnevnik ne omenjajo, med ohranjenimi predmeti pa je prav tako ni.



Grobova 1953_z0132 in 1953_z0133

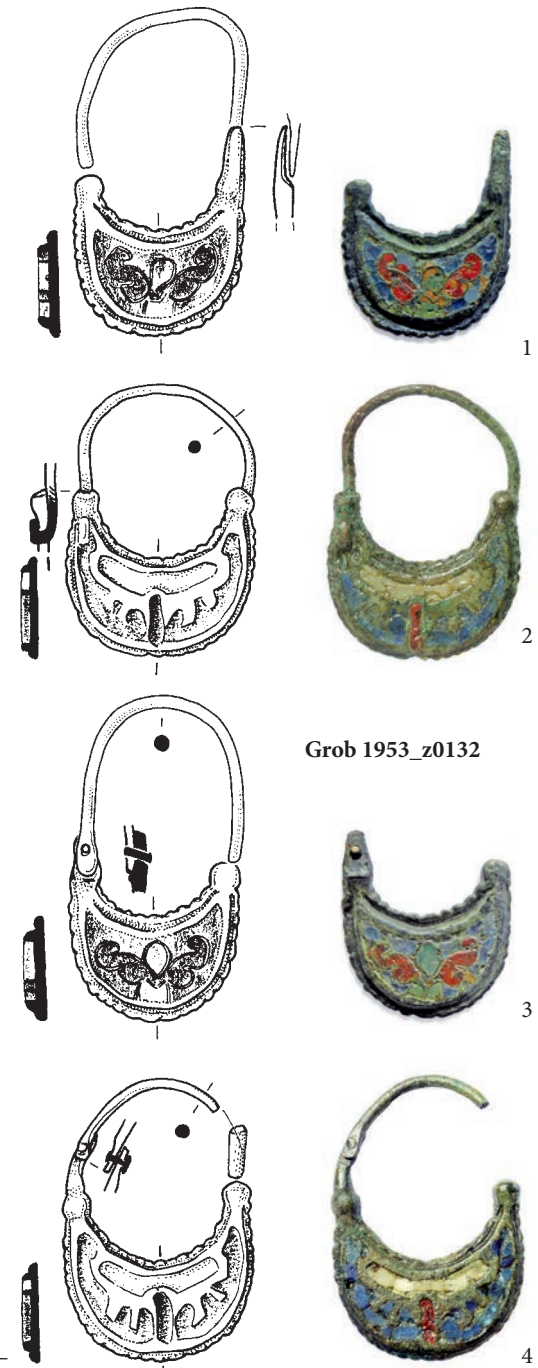
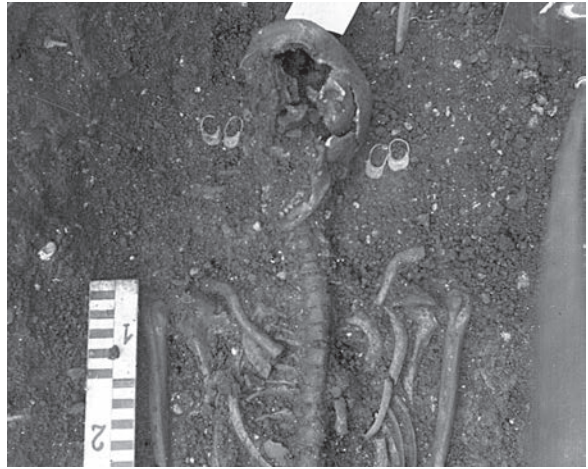

Grob 1953_z0132

Predmet iz mlajših plasti.

- (5) Poliedrična koščena jagoda z votlimi bradavicami je vdeta na železen členek (dol. 6,7 mm, š. 8,8 mm). Del molka. Mere: š. 8,8 mm, d. 10,0 mm, deb. 8,8 mm, t. 0,6 g. Inv. št. GM KFC 2017.



Grob 1953_z0133 (E08)

Grobna jama. Vkopana je bila v plast humusa. Glava in prsni koš sta bila opazno plitveje kot noge. Azimut 94°.

Zasutje. Odlomki prazgodovinske lončenine in sledovi oglja.

Okostje. Verjetno ženska, matusus. Okostje je bilo dolgo 1,55 m. Kostni nog so bile delno premaknjene. Leva roka je bila iztegnjena ob trupu, desnica je bila zapognjena na medenico. (Glej fotografijo pri grobu 1953_z0132.)

Pridatki. Ni podatkov.

Komentar. Izkopavalcem se je zdelo, da sta grobova 1953_z0132 in 1953_z0133 istočasna, vendar kosti nog kažejo, da sta imeli okostji različno usodo.

Grob 1953_z0132



Grob 1953_z0134 (D08)

Grobna jama. Vkopana je bila v plast humusa in obložena s kamni. Azimut 102°.

Zasutje. Ob glavi odlomki stekla (1).

Okostje. Moški, matusus. Kostni so bile delno v drugotni legi. Okostje je bilo dolgo 1,7 m. Leva roka je bila iztegnjena ob trupu, desnica je bila zapognjena preko stegenice, ki pa je bila očitno v drugotni legi, kar potem velja tudi za kosti desne podlahti.

Pridatki. Ni podatkov.

Opomba. Spodnji del nožnih kosti je uničila globlje vkopana grobna jama.

Predmeti iz zasutja.

- (1) Odlomki ravnega, močno propadlega stekla. Verjetno okensko steklo. Predmeti manjkajo. Opis po: Kranj 2, 239.



Grob 1953_z0134

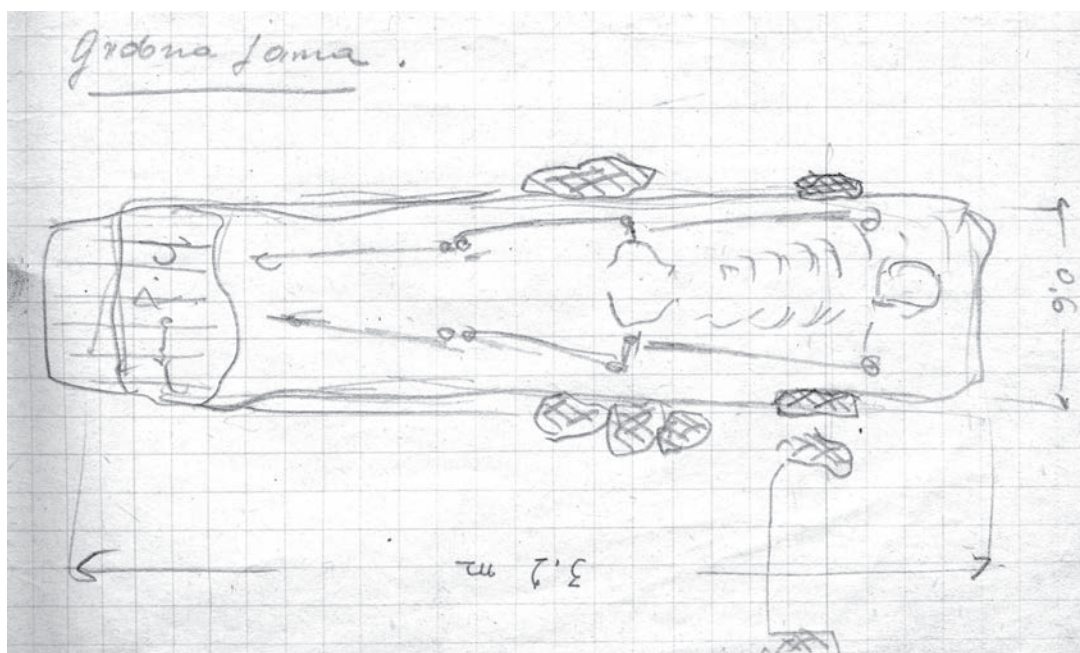

Grob 1953_z0135 (E08)

Grobna jama. Izkopana je bila v plast humusa. Azimut 79°.

Zasutje. Sledovi oglja.

Okostje. Verjetno moški, odrasla oseba. Okostje je bilo dolgo 1,6 m. Roki sta bili iztegnjeni ob trupu.

Pridatki. Ni podatkov.

Opomba. Po terenskem dnevniku "na vogalu suhega zidu".

**Grob 1953_z0136 (E08)**

Grobna jama. Azimut 56°.

Zasutje. Ni podatkov.

Okostje. Morda moški (glej komentar), adultus. Okostje je bilo dolgo 1,5 m. Roki sta bili iztegnjeni ob trupu.

Pridatki. Naglavna obročka (1, 2) levo ob glavi.

(1) Bronast levosučen naglavni obroček z enojnima odebelitvama na koncih locna. Mere: š. 35,0 mm, v. 43,0 mm, deb. 1,9 mm, t. 4,0 g. Inv. št. GM KFC 3a.

(2) Bronast desnosučen naglavni obroček z enojnima odebelitvama na koncih locna. Mere: š. 32,0 mm, v. 32,0 mm, deb. 1,3 mm, t. 2,0 g. Inv. št. GM KFC 3b.

Komentar. Naglavna obročka kažeta, da je bila antropološka opredelitev okostja kot moškega napačna.

Grob 1953_z0137 (E07)

Grobna jama. Vkopana je bila v plast humusa. Azimut 78°.

Zasutje. Ni podatkov.

Okostje. Moški, adultus. Okostje je bilo dolgo 1,75 m. Roki sta bili iztegnjeni ob trupu.

Pridatki. Nož (1) čez levo stegenico ob medenici. (1) Železen nož s trakastim trnom pravokotnega prereza (v. 4 mm, deb. 2 mm); enostransko rezilo (d. 110 mm), hrbet je rahlo usločen, ostrina zavija v konico, ki je bliže hrbtu. Na rezilu je ohranjen žleb za kri trikotnega prereza. Mere: š. 14 mm, d. 139 mm, deb. 4 mm, t. 19,3 g. Inv. št. GM KFC 2027.



1

M. = 1:2

Grob 1953_z0138 (D07)

Grobna jama. Vkopana je bila v plast humusa, ki je bil pomešan z ilovico. Azimut 86°.

Zasutje. Sledovi oglja.

Okostje. Otrok. Kostje so bile precej razpadle in deloma v drugotni legi. Roki sta bili zapognjeni in prekržani na trebuhu.

Pridatki. Brez prdatkov.

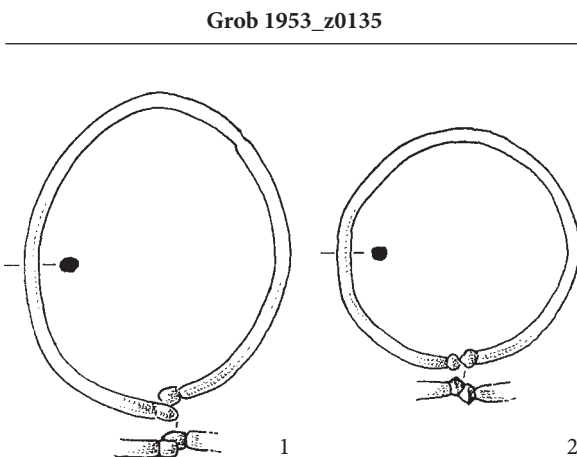
**Grob 1953_z0136**

>> Grobova 1953_z0137 in 1953_z0138

Grob 1953_z0140 (D08)

Grobna jama. Vkopana je bila v plast humusa. Azimut 62°.

Zasutje. Neznano kje odlomek noža (1), na desni strani vratnih vretenc obroček (2).

Okostje. Verjetno moški, maturus. Okostje je bilo dolgo 1,68 m.

Desna roka je bila zapognjena na trebuh. (Glej komentar)

Pridatki. Ni podatkov.

Komentar. Po terenskem dnevniku naj bi bila leva roka iztegnjena ob trupu. Vendar terenska fotografija tam kaže kol ograje in dolgo kost, ki leži povprek na levem delu medenice.

Predmeta iz zasutja.

- (1) Odlomek železnega noža, del rezila in nedoločljiv prehod v trn. Mere: dol. 80,7 mm, š. 15 mm, deb. 3 mm, t. 10,2 g. Inv. št. GM KFC 148a.
- (2) Železna spona z okroglim locnom, večina trna manjka, ohranjen je del, ki ovija pritrđišče. Prerez locna je pravokoten. Mere (po konservaciji): pr. 30 mm, š. (locna) 4 mm, deb. (locna) 4,5 mm, t. 6,9 g. Inv. št. GM KFC 851.

**Grob 1953_z0141 (D07)**

Grobna jama. Izkopana je bila v plast humusa. Azimut 95°.

Zasutje. Sledovi oglja.

Okostje. Moški (glej komentar), adultus. Našli so nepopolno okostje, številne dolge kosti in hrbtenična vretenca so bila v drugotni legi. Drža rok je drugotna.

Pridatki. Naglavna obročka (1, 2) levo ob glavi, naglavna obročka (3, 4) desno ob glavi, prstan (5) na desni roki.

- (1) Odlomek bronastega naglavnega obročka. En zaključek locna ima odebelitev, drugi manjka. Mere: š. 30 mm, v. 25 mm, deb. 1 mm. Predmet manjka. Opis po : Kranj 2, 250.
- (2) Odlomek bronastega naglavnega obročka. Ohranjen je zaključek z nekovano S zanko. Na locen sta vdeti stekleni jagodi: vretenčasta iz neprozorne steklene paste nedoločljive barve (dol. 7 mm, š. 4,2 mm) in ovalna iz prozornega temnozelenega mehurčkastega stekla (dol. 8,4 mm, š. 5 mm). Mere: š. 15,0 mm, v. 29,0 mm, deb. 1,2 mm, t. 0,9 g. Inv. št. GM KFC 835. Najverjetneje drugi del istega naglavnega obročka: ohranjen je samo konec locna s kaveljčkom. Mere: v. 15,0 mm, deb. 1,1 mm, t. 0,1 g. Inv. št. GM KFC 2044b.
- (3) Bronast naglavni obroček, sučnost ni ohranjena. En zaključek locna je kaveljček, drugi pa zavija v kovano zanko. Na locen sta vdeti jagodi: odlomek poliedrične jagode iz prosojnega temnomodrega stekla (ohr. dol. 3,2 mm, š.

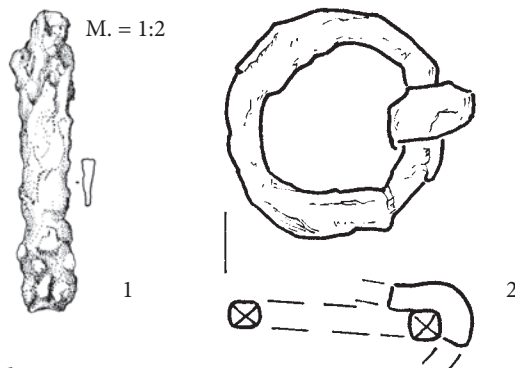

Grob 1953_z0140

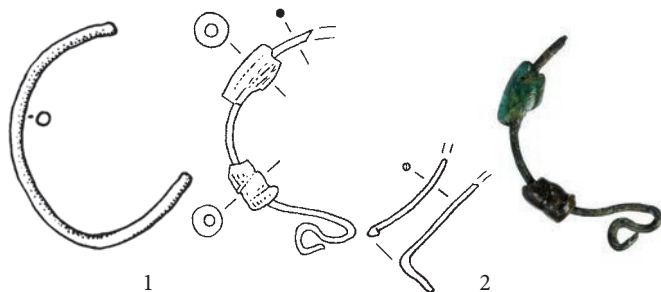

>> Grob 1953_z0141



4,8 mm) in šeststrana prizma iz prosojnega svetlozelene- ga stekla (dol. 12,5 mm, š. 4,4 mm). Mere: š. 32,0 mm, v. 37,0 mm, deb. 1,2 mm., Inv. št. GM KFC 836.

- (4) Bronast desnosučen naglavni obroček z enojnima odebelitvama na koncih. Odebelitvi slabo vidni, sučnost komaj opazna. Mere: š. 24,4 mm, v. 29,0 mm, deb. 1,4 x 1,5 mm, t. 1,0 g. Inv. št. GM KFC 2044a.
- (5) Bronast sklenjen prstan s ploskim D prerezom. Na zunanji strani vrezi, morda neprepoznani simboli. Mere: pr. 20,0 mm, š. 4,0 mm, t. 1,0 g. Inv. št. GM KFC 16.

Opomba. Predmetna kartoteka pripisuje grobu še dva naglavna obročka (6, 7).

Komentar. Naglavni obročki v grobu kažejo, da je bila antropološka določitev okostja kot moškega napačna. Število 6 naglavnih obrokov se ne ujema s terenskim dnevnikom, ki govori o štirih naglavnih obročkih in enem prstanu. Tipokronološko sta obročka (6, 7) bistveno mlajša. Prav tako ju od drugih loči podatek, da sta imela na površini sajasta snov kot sled žganja. Tako sled je imel sicer kupček predmetov v grobu 1953_z0061 (glej tam), vendar sta obročka tudi za ta grob premlada.

Predmeta iz neznanega groba.

- (6) Bronast levosučen naglavni obroček z enojnima odebelitvama na koncih locna. Pred konservacijo je bila na površini sajasta snov kot sled žganja. Mere: š. 34,0 mm, v. 35,0 mm, deb. 3,1 mm, t. 4,4 g. Inv. št. GM KFC 111.
- (7) Srebrn levosučen naglavni obroček z enojnima odebelitvama na koncih locna. Pred konservacijo je bila na površini sajasta snov kot sled žganja. Mere: š. 35,0 mm, v. 35,0 mm, deb. 2,9 mm, t. 4,2 g. Inv. št. GM KFC 112.

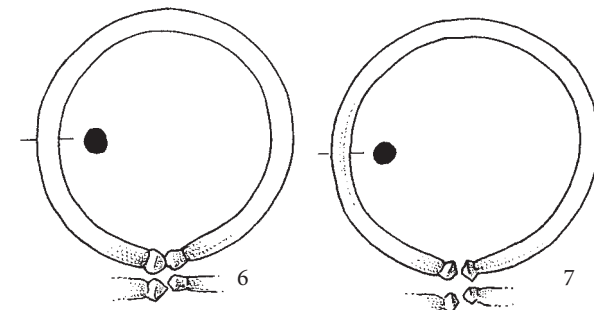
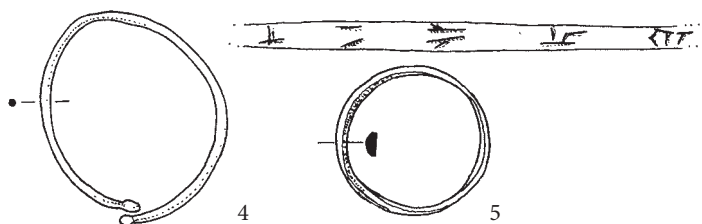
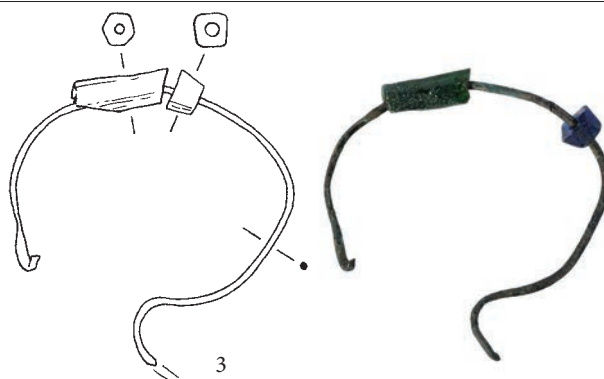

Grob 1953_z0141

Grob 1953_z0142 (D07)

Grobna jama. Izkopana je bila v plast humusa. Azimut 100°.

Zasutje. Sledovi oglja, neznano kje železen odlomek (2).

Okostje. Odrasla oseba. Okostje je bilo dolgo 1,75 m. Roki sta bili iztegnjeni ob trupu.

Pridatki. Nož (1) ob levi roki.

- (1) Železen nož. Zdi se, da trn prehaja v rezilo poševno, konica manjka. Mere: dol. 110 mm, š. 20 mm, deb. 3,5 mm, t. 13,8 g. Inv. št. GM KFC 148.

Predmet iz zasutja.

- (2) Železen odlomek. Na delu površine sledovi organske snovi, morda lesa ali usnja. Mere: dol. 80 cm, š. 18 mm, deb. 4 mm. Predmet manjka. Opis po: Kranj 2, 258.

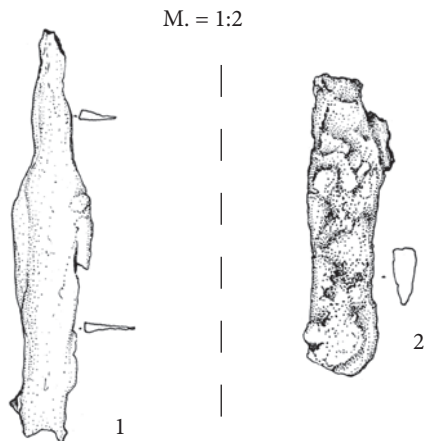

>> Grobova 1953_z0142 in 1953_z0143



Grob 1953_z0143 (E07)

Grobna jama. Vkopana je bila v plast humusa. Azimut 106°.

Zasutje. Sledovi oglja.

Okostje. Odrasla oseba. Našli so samo spodnji del okostja. (Glej fotografijo pri grobu 1953_z0142.)

Pridatki. Ni podatkov.

Predmet s prostora groba.

(1) Naglavni obroček brez razširitve locna. Predmet manjka.

Grob 1953_z0144 (E07)

Grobna jama. Izkopana je bila v plast humusa. Azimut 112°.

Zasutje. Odlomki prazgodovinske lončenine.

Okostje. Moški, adultus. Našli so samo del okostja, manjkale so kosti desnice in kosti nog. Leva roka je bila zapognjena na medenico.

Pridatki. Ni podatkov.

Grob 1953_z0145 (E08)

Grobna jama. Ni podatkov.

Zasutje. Ni podatkov.

Okostje. Otrok, infans II. Našli so samo kosti glave in desno ključnico.

Pridatki. Naglavni obroček (1) desno ob glavi, še en naglavni obroček (2) levo ob glavi.

(1) Srebrn naglavni obroček, na locnu je privesek iz treh pločevinastih jagod, ki so pritrjene druga nad drugo. Zaključka locna sta ravno odrezana. Na locnu in jagodah so obročki iz filigranske žice. Prerez zgornje in spodnje jagode je krožne, srednje trilistne oblike. V spodnjo jagodo je vdeta zanka za obesek z žičnato presto (sedaj izgubljena). Mere: š. 18,0 mm, v. 48,0 mm, deb. 11,0 mm, t. 2,4 g. Inv. št. GM KFC 1535b.

(2) Srebrn naglavni obroček, na locnu je privesek iz treh pločevinastih jagod, ki so pritrjene druga nad drugo. Zaključka locna sta ravno odrezana. Na locnu in jagodah so obročki iz filigranske žice. Prerez zgornje in spodnje jagode je krožne, srednje trilistne oblike. V spodnjo jagodo je vdeta zanka za obesek z jagodo. Mere brez obeska: š. 17,0 mm, v. 47,3 mm, deb. 11,0 mm, t. 2,5 g. Inv. št. GM KFC 1535a. Obesek je železna paličica na katero je vdeta kroglasta jagoda (dol. 5 mm, š. 5 mm) iz modrega prosojnega stekla. Mere paličice: š. 0,5 mm, d. 1,3 mm, deb. 0,5 mm; skupna t. obeska 0,6 g. Inv. št. GM KFC 17.

Grob 1953_z0146 (E08)

Grobna jama. Vkopana je bila skozi humus v plast ilovice globlje od drugih grobov. Pravokotna, dol. 1,8 m in š. 0,77 m. Azimut 96°.

Zasutje. Sledovi oglja. Spodnji del groba je bil zasut s humusom, nad njim je bila ilovica.

Okostje. Spol nedoločljiv, juvenis. Okostje je bilo dolgo 1,16 m. Kostni desnega dela okostja so bile deloma v drugotni legi. Roki sta bili iztegnjeni ob trupu.

Pridatki. Ni podatkov.

Opomba. Po opazki v terenskem dnevniku je bil grob pod "plastjo slovanskih grobov".

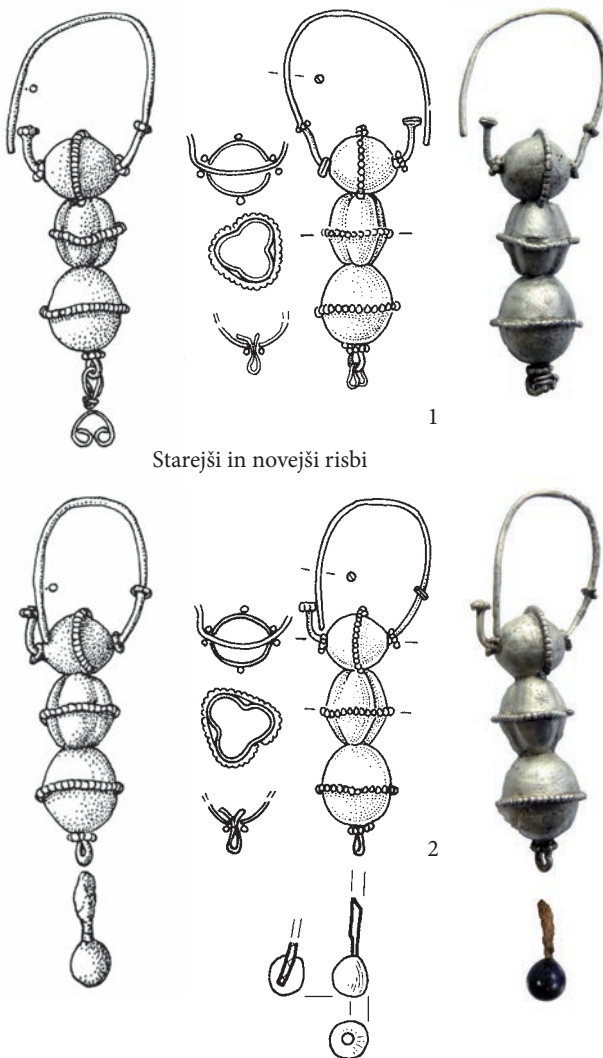

Grob 1953_z0145

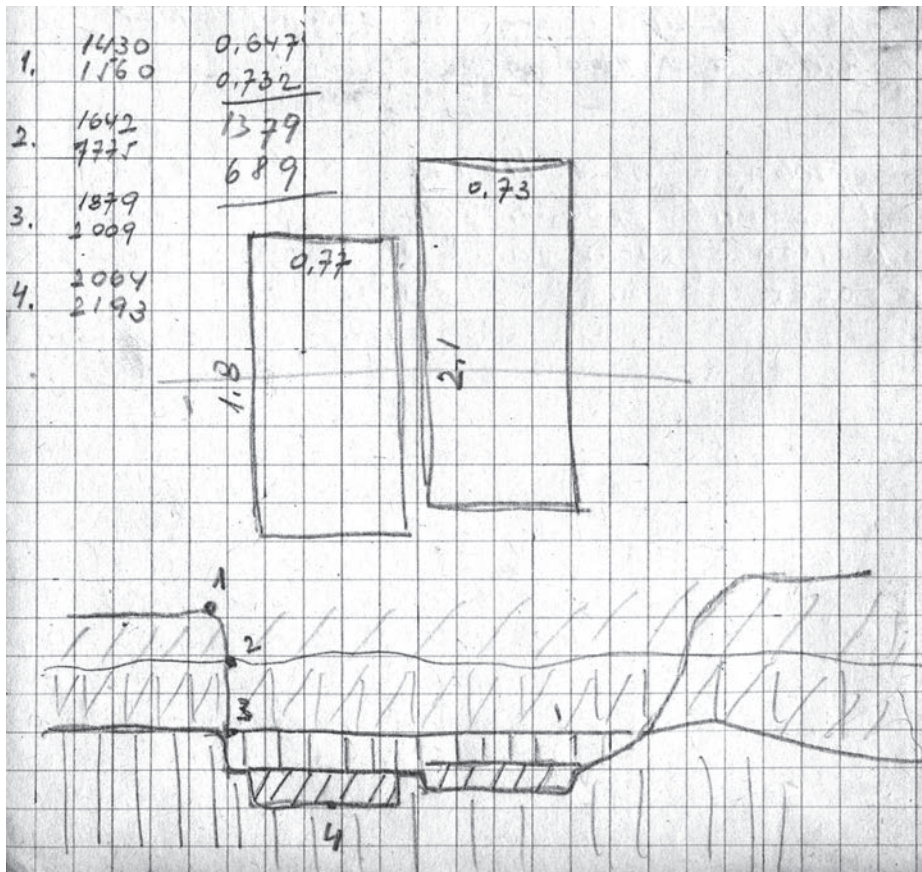

Grobova 1953_z0147 in 1953_z0148, Bercetova skica iz dnevnika



Grobova 1953_z0147 in 1953_z0148

Grob 1953_z0147 (E08)

Grobna jama. Vkopana je bila skozi humus v plast ilovice globlje od drugih grobov. Pravokotna, dol. 2,1 m, š. 0,73 m. Azimut 100°.

Zasutje. Spodnji del groba je bil zasut s hmusom, nad njim je bila ilovica.

Okostje. Moški, maturus. Okostje je bilo dolgo 1,66 m. Leva roka je bila iztegnjena ob trupu na levo stegenico, desna roka je bila iztegnjena ob trupu. (Glej skico in fotografijo pri grobu 1953_z0146.)

Pridatki. Ni podatkov.

Opomba. Po opazki v terenskem dnevniku je bil grob pod "plastjo slovanskih grobov".

**Grob 1953_z0148 (D08)**

Grobna jama. Vkopana je bila skozi plast humusa v ilovico. Pravokotna, š. 0,8 m, obložena z večjimi ploskimi kamni, dolgimi 30 do 40 cm ter debelimi 10 do 18 cm. Azimut 106°.

Zasutje. Sledovi oglja, humus in ilovica.

Okostje. Odrasla oseba. Del kosti je bil v drugotni legi. Roki sta bili iztegnjeni ob trupu.

Pridatki. Nož (1) desno od glave (glej komentar).

(1) Zlepljeni odlomki železnega noža. Večina ga tiči v nožnici, verjetno usnjeni. Večina trna manjka. Prehod trna v rezilo ni viden. Hrbet rezila se ravno lomi proti konici, ki manjka. Mere: dol. 122 mm, š. (nožnice) 25 mm, deb. (nožnice) 11,5 mm, t. 35,5 g. Inv. št. GM KFC 151.

Komentar. Nož (1) bi lahko bil tudi del zasutja.

M. = 1:2

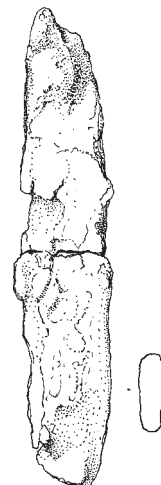

1

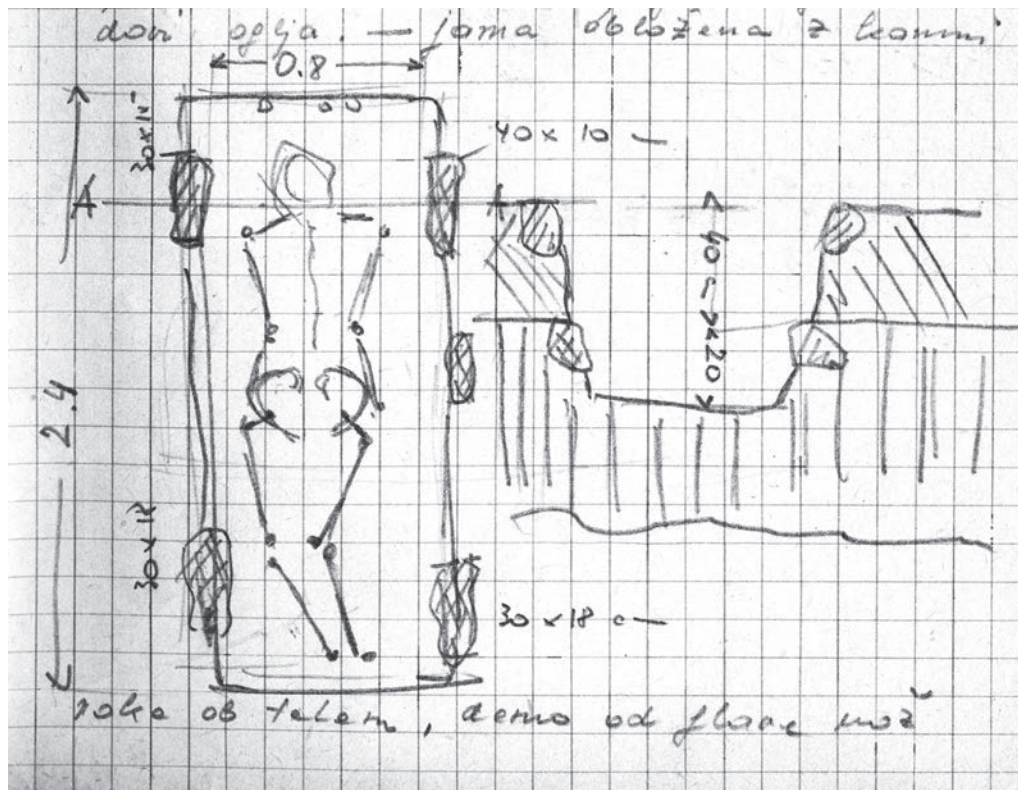

Tloris in prerez groba 1953_z0148 v Bercetovem dnevniku

Grob 1953_z0148

Grob 1953_z0149 (F08)

Grobna jama. Vkopana do ilovice.

Zasutje. Ni podatkov.

Okostje. Odrasla oseba. Našli so nepopolno okostje, samo del zgornjega dela telesa.

Pridatki. Ni podatkov.

Opomba. Okostje je z leve uničil temelj cerkvenega zidu.

Grob 1953_z0150 (F08)

Grobna jama. Ni podatkov.

Zasutje. Ni podatkov.

Okostje. Spol nedoločljiv, adultus.

Pridatki. Ni podatkov.

Opomba. Okostje je ležalo ob lopatici okostja 1953_z0149.

Okostji sta bili enako usmerjeni in nista sočasni. Levi del okostja je poškodoval cerkveni temelj.

Grob 1953_z0151 (F12)

Grobna jama. Azimut 95°.

Zasutje. Ni podatkov.

Okostje. Ženska, adultus.

Pridatki. Ni podatkov.

Opomba. Po terenskem dnevniku naj bi bila oseba juvenilna.

Grob 1953_z0152 (E07)

Grobna jama. Vkopana je bila v plast humusa. Azimut 85°.

Zasutje. Sledovi oglja.

Okostje. Ženska, adultus. Roki sta bili iztegnjeni ob trupu.

Pridatki. Naglavna obročka (1, 2) levo ob lavi, naglavni obročki (3–8) desno ob glavi, prstan (9) na levi roki, prstani (10–12) na desni roki. Naglavni obročki (13–22) neznan kje v grobu (glej spodaj).

Terenska fotografija kaže najmanj 6 naglavnih obročkov desno ob glavi in najmanj 2 levo ob glavi. Večina naglavnih obročkov je bila že ob odkritju slabo ohranjena in so hitro razpadali. Del odlomkov se je do danes izgubil. Glede lege in sestave predmetov dajemo popolno prednost oznakam



Grobova 1953_z0149 in 1953_z0150



Grob 1953_z0152

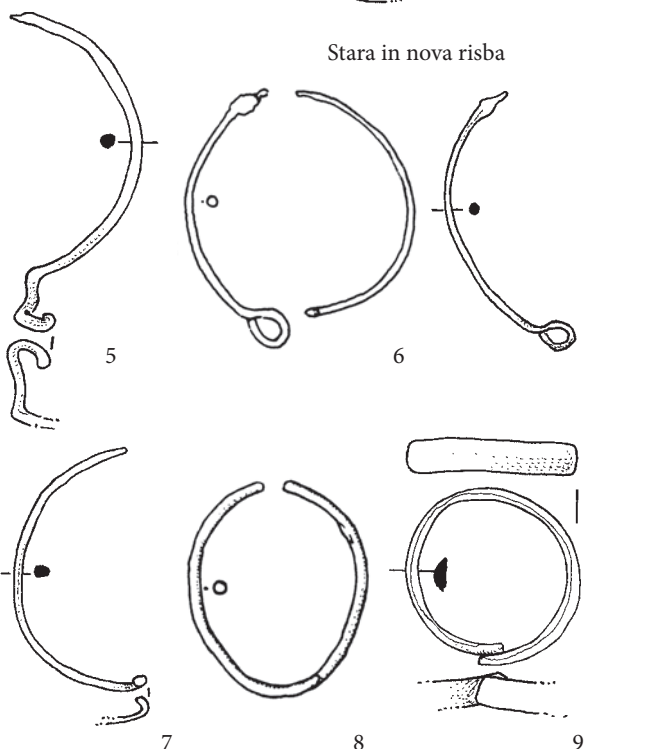
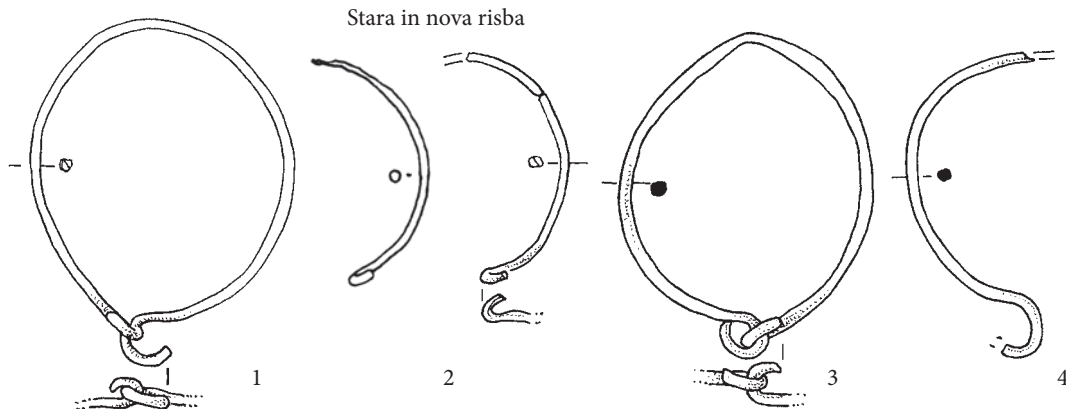
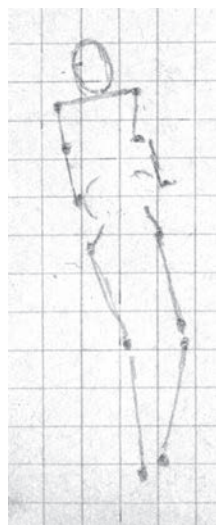

na risbah Erne Navinšek iz leta 1957. Sedanje stanje najdbnih lističev ni več merodajno.

- (1) Srebrn levosučen naglavni obroček z zanko in kaveljčkom na zaključkih locna. Mere: š. 33,0 mm, v. 46,0 mm, deb. 1,6 mm, t. 1,9 g. Inv. št. GM KFC 1996.
- (2) Odlomek srebrnega naglavnega obročka. Ohranjena sta 2 odlomka locna, eden s kaveljčkom, tretji odlomek je viden na starejši risbi. Mere sedanjih odlomkov: š. 13,0 mm, v. 31,0 mm, deb. 1,1 mm, t. 1,1 g. Inv. št. GM KFC 10.
- (3) Srebrn desnosučen naglavni obroček z zanko in kaveljčkom. Mere: š. 34,0 mm, v. 44,0 mm, deb. 1,7 mm, t. 1,5 g. Inv. št. GM KFC 1998.
- (4) Odlomek bronastega naglavnega obročka. En zaključek locna ima kaveljček, drugi manjka. Mere: š. 28,0 mm, v. 40,0 mm, deb. 1,5 mm, t. 1,5 g. Inv. št. GM KFC 11.
- (5) Odlomek bronastega naglavnega. Ohranjen je zaključek locna s kaveljčkom. Mere: š. 18,0 mm, v. 48,0 mm, deb. 1,7 mm, t. 0,7 g. Inv. št. GM KFC 1999.
- (6) Odlomek bronastega naglavnega obročka. Ohranjen je zaključek locna z zanko, v prvih letih po odkritju je imel tudi drugi zaključek s kaveljčkom. Mere sedanjega odlomka: š. 16,0 mm, v./d. 32,0 mm, deb. 1,0 mm, t. 0,1 g. Inv. št. GM KFC 2000.
- (7) Odlomek bronastega naglavnega obročka. Ohranjen je zaključek locna s kaveljčkom. Na locnu je ohranjen ostanek organske snovi, morda ostanek usnjene traku, s katerim je bil obroček pritrjen. Mere: š. 10,0 mm, v. 34,0 mm, deb. 0,8 mm, t. 0,2 g. Inv. št. GM KFC 2001.
- (8) Razlomljen srebrn naglavni obroček. Zaključka locna sta odlomljena. Mere: š. 25 mm, v. 28,8 mm, deb. 1,3 mm, t. 0,4 g. Inv. št. GM KFC 9188.
- (9) Bronast prstan z D prerezom in s presegajočima ravno odrezanima koncema. Mere: pr. 22,0 mm, š. 4,0 mm, deb. 2 mm, t. 2,6 g. Inv. št. GM KFC 1995.
- (10) Bronast prstan s trakastim prerezom in s presegajočima zaobljenima koncema, ki sta speta z zakovico. Mere: pr. 22,0 mm, š. 5,0 mm, t. 1,2 g. Inv. št. GM KFC 9a.
- (11) Bronast prstan s presegajočima, ravno odrezanima koncema, s ploskim D prerezom. Mere: pr. 24 mm, š. 5 mm, deb. 1 mm. Predmet manjka. Opis po: Kranj 2, 280.
- (12) Bronast prstan s ploskim D prerezom in s presegajočima ravno odrezanima koncema. Mere: pr. 21,0 mm, š. 4,0 mm, deb. 1 mm, t. 1,2 g. Inv. št. GM KFC 9b.

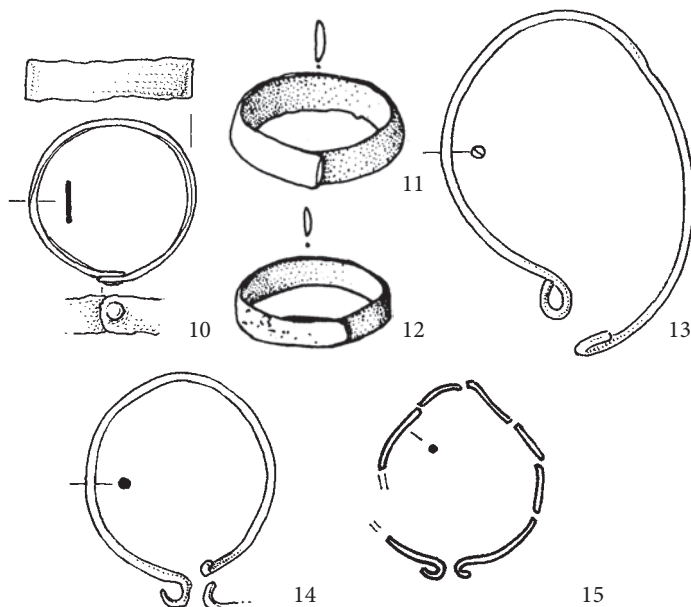

Grob 1953_z0152

(13) Srebrn desnosučen naglavni obroček z zanko in kaveljčkom. Mere: š. 33,0 mm, v. 45,0 mm, deb. 1,4 mm, t. 1,9 g. Inv. št. GM KFC 15.

(14) Bronast desnosučen naglavni obroček s kovano zanko in kaveljčkom. Zanka je slabo ohranjena, zdi se kovana, a ne razširjena. Mere: š. 25,0 mm, v. 31,2 mm, deb. 1,3 mm, t. 0,6 g. Inv. št. GM KFC 14.

(15) Srebrn naglavni obroček, locen je razlomljen na sedem delov. En zaključek locna ima kaveljček (v njem ostanki kovinskega oksida), drugi zanko. Mere: š. 22 mm, v. 26,5 mm, deb. 1,1 mm, t. (skupaj s pleksi podlago) 0,5 g. Inv. št. GM KFC 2002.

Opomba. Naglavni obroček (15) je bil pomotoma pripisan grobu 1953_z0163. Temu napačnemu grobu je predmet pripisala tudi predmetna kartoteka (Kranj 2, 309), medtem ko je po risbah iz leta 1957 predmet iz groba 1953_z0152. V ta grob se vključuje tudi oblikovno (glej še grob 1953_z0163).

Inventarna knjiga pod inv. št. GM KFC 844 in 2026 našteva še 6 odlomkov naglavnih obročkov. Predmeti manjkajo. Precej verjetno je, da predstavljajo vsaj del spodnjih manjkajočih predmetov.

(16) Poškodovan bronast naglavni obroček. En zaključek locna ima odebelitev, drugi manjka. Na locen se je sprijela odlomljena bronasta kovana S zanka. Mere: š. 32 mm, v. 41 mm, deb. 2,5 mm. Predmet manjka. Opis po: Kranj 2, 267, 268.

(17) Poškodovan naglavni obroček. En zaključek locna ima kaveljček, drugi manjka. Mere: v. 36 mm, š. 34 mm, deb. 1,5 mm. Predmet manjka. Opis po: Kranj 2, 269.

(18) Naglavni obroček razlomljen na tri dele. En zaključek locna ima zanko, drugi je odlomljen. Mere: š. 24 mm, v. 29 mm, deb. 1,7 mm. Predmet manjka. Opis po risbi.

(19) naglavni obroček, en zaključek locna je odlomljen, drugi je skrit v kepi korozije, verjetno zanka. Mere: š. 27 mm, v. 32 mm, deb. 1,5 mm. Predmet manjka. Opis po risbi.

(20) Odlomek bronastega naglavnega obročka. Ohranjen je zaključek locna s kaveljčkom. Mere: v. 35 mm, deb. 1,7 mm. Predmet manjka. Opis po: Kranj 2, 273.

(21) Odlomek bronastega naglavnega obročka. Ohranjen je zaključek locna s kaveljčkom. Mere: dol. 22 mm. Predmet manjka. Opis po: Kranj 2, 276.

(22) Odlomka bronastega naglavnega obročka, zaključka locna manjkata. Mere: š. 24,3 mm, v. 24,5 mm, deb. 1,4 mm, t. 0,5 g. Inv. št. GM KFC 9187.

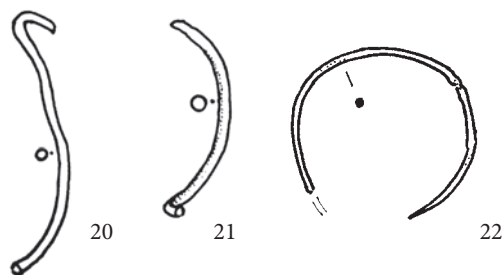
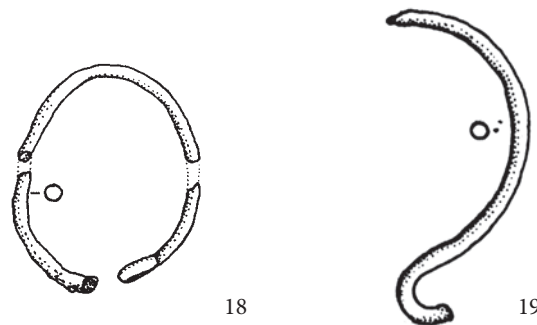
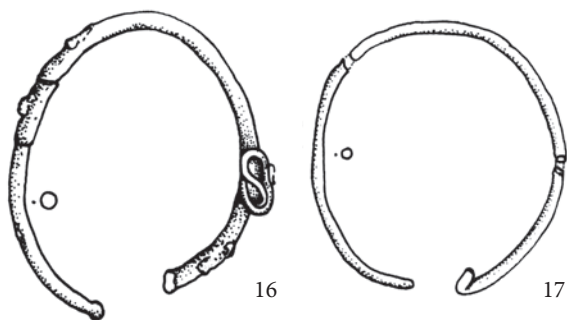

Grob 1953_z0152



Grob 1953_z0153 (E07)

Grobna jama. Azimut 119°.

Zasutje. Sledovi oglja.

Okostje. Moški, adultus. Okostje je bilo dolgo 1,75 m. Nekatere kosti zgornjega dela okostja so bile v drugotni legi. Ena od rok naj bi bila zapognjena na trebuh.

Pridatki. Ni podatka.

Grob 1953_z0154 (D07)

Grobna jama. Nad okostjem je bila deska 0,89 x 0,32 m.

Zasutje. Ni podatkov.

Okostje. Moški, adultus. Zdi se da so našli samo glavo, ki se jim je zdela otroška.

Pridatki. Brez pridakov.

Grob 1953_z0155 (E08)

Grobna jama. Izkopana je bila skozi plast humusa do ilovice. Azimut 102°.

Zasutje. Odlomki lončenine (1) pri glavi.

Okostje. Moški, maturus. Okostje je bilo dolgo 1,55 m. Roki sta bili zapognjeni na medenico.

Pridatki. Ni podatkov.

Predmet iz zasutja.

- (1) Obvrten odlomek ustja lonca (tip 2C po Štular 2009; S3 po Pleterski 2010), zunanaj temne, znotraj temne in v prelomu temne barve; primesi: kremen, srednja količina, neenakomerne velikosti. Mere: dol. 53 mm, š. 27 mm, deb. 5,5 mm, t. 12,3 g. Inv. št. GM KFC 13.

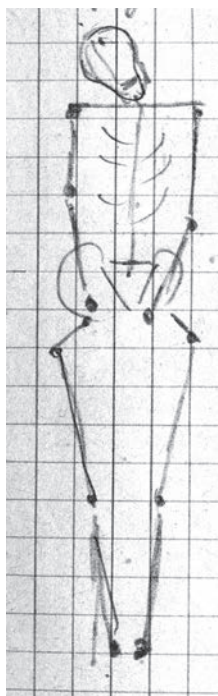
**Grob 1953_z0156 (E07)**

Grobna jama. Vkopana je bila v plast humusa. Azimut 101°.

Zasutje. Sledovi oglja.

Okostje. Morda moški, adultus. Okostje je bilo dolgo 1,6 m. Našli so nepopolno okostje brez kosti rok.

Pridatki. Ni podatkov.

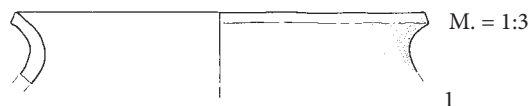

Grob 1953_z0155

Grob 1953_z0157 (E07)

Grobna jama. Vkopana je bila v plast humusa, zgornji del okostja je bil plitveje kot spodnji del. Azimut 101°.

Zasutje. Sledovi oglja.

Okostje. Odrasla oseba. Okostje je bilo dolgo 1,62 m. Roki sta bili iztegnjeni ob trupu.

Pridatki. Ni podatkov.



Grob 1953_z0156

Grob 1953_z0158 (E07)

Grobna jama. Azimut 98°.

Zasutje. Ni podatkov.

Okostje. Morda moški (glej komentar), adultus. Okostje je bilo dolgo 1,55 m. Manjkale so kosti desnega dela trupa in desne roke. Leva roka je bila iztegnjena ob trupu.

Pridatki. Naglavni obročki (1–3) ob desni strani glave, naglavni obročki (4–6) ob levi strani glave, prstan (7) na desni roki. (Glej komentar)

- (1) Poškodovan bronast naglavni obroček z enojnima odebelitvama na koncih locna, sučnost ni ohranjena. Locen je razlomljen na 4 dele. Tehtanje zaradi načina konzervacije ni smiselno. Mere: š. 37,0 mm, v. 40,0 mm, deb. 1,4 mm. Inv. št. GM KFC 67.
- (2) Odlomek bronastega naglavnega obročka. Ohranjena je polovica locna brez zaključkov. Mere: š. 21,0 mm, v. 45,0 mm, deb. 1,6 mm, t. 1,3 g. Inv. št. GM KFC 76.
- (3) Odlomek srebrnega naglavnega obročka. Ohranjen je zaključek locna s kovano S zanko. Mere: š. 15,0 mm, v. 11,0 mm, deb. 1,1 mm, t. 0,7 g. Inv. št. GM KFC 68.
- (4) Poškodovan bronast naglavni obroček, zaključka locna sta ravno odrezana. Mere: š. 25,0 mm, v. 23,0 mm, deb. 1,0 mm, t. 1,0 g. Inv. št. GM KFC 77.
- (5) Odlomka (sedaj ohranjen samo eden) locna srebrnega naglavnega obročka. Mere: v. (po risbi) 22 mm, deb. 1,2 mm, t. 0,2 g. Inv. št. GM KFC 845..

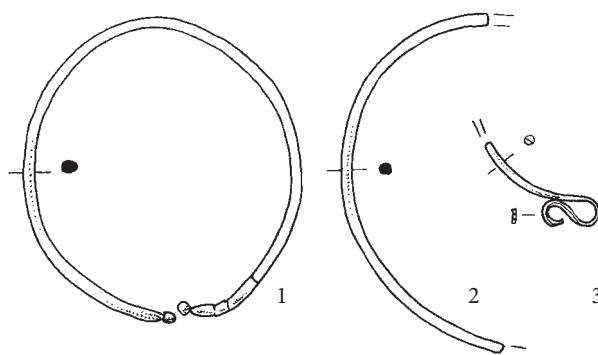

Grob 1953_z0158

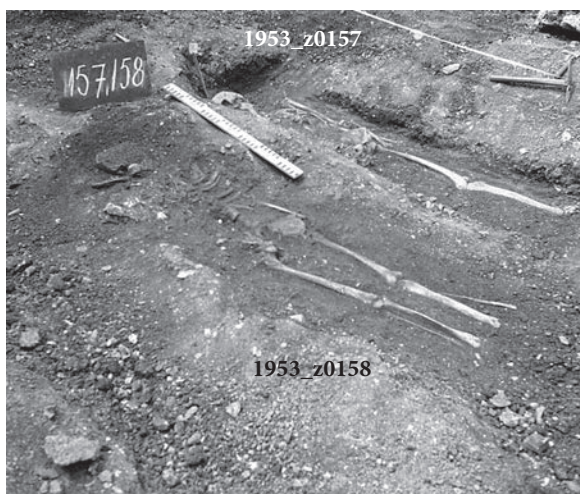

Grobova 1953_z0157 in 1953_z0158

- (6) Naglavni obroček brez razširitve locna. Predmet manjka.
 (7) Bronast prstan s trakastim prerezom. Konca locna se prese-gata in sta eden polkrožno in drugi nepravilno razširjena ter skovana tako, da tvorita razširitev nepravilne oblike za okrasek. Okrasek je z bronasto žičko pritrjen polkroglast vložek iz zelenkasto-rumenega mehurčkastega prosoj-nega stekla (prem. 8 mm, v. 4 mm). Na razširitev locna pri okrasu so bile verjetno prispajkane po 3 bradavice na vsaki strani vložka (ohranjene so skupaj 3). Locen je na zgornji polobli okrašen še s križnimi vrezi. Mere: pr. 21,0 mm x 27,0 mm, š. 9,0 mm, deb. 0,5 mm, t. 2,7 g. Inv. št. GM KFC 83.

Komentar. Naglavni obročki kažejo, da je bila antropološka opredelitev okostja kot moškega napačna. Terenski dnevnik govori o po 3 naglavnih obročkih na vsaki strani glave in isto kaže terenska fotografija. Že v času sestavljanja predmetne kartoteke je en naglavni obroček manjkal, eden pa je bil pripisan plasti nad okostjem.

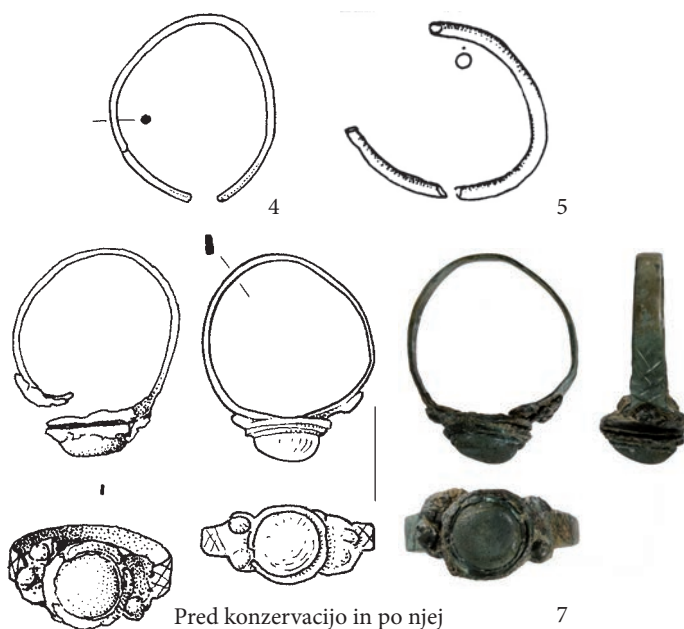

Grob 1953_z0158

Grob 1953_z0159 (E07)

Grobna jama. Izkopana je bila v plast humusa in obložena s kamni. Azimut 104°.

Zasutje. Sledovi oglja in odlomki lončenine.

Okostje. Morda ženska, adultus. Okostje je bilo dolgo 1,68 m.

Obe roki sta bili iztegnjeni ob trupu, desna podlahtnica je bila v drugotni legi na medenici.

Pridatki. Naglavni obroček (1) levo ob glavi, naglavni obroček (2) desno ob glavi, po en naglavni obroček (3, 4) levo in desno ob glavi.

- (1) Bronast levosučen ulit naglavni obroček s polmesečasto razširitvijo locna. Polmesec ima tri roglje in obrobo, ki posnema zrnjenje. Okrašen je z jamičastim emajlom bele, svetlomodre in temnomodre barve. Žičnati locen je na polmesec nasajen naknadno. Mere: š. 30,0 mm, v. 41,0 mm, deb. 2,2 mm, t. 5,6 g. Inv. št. GM KFC 2036.
 (2) Poškodovan bronast ulit naglavni obroček s polmesečasto razširitvijo locna. Polmesec ima tri roglje in komaj opazno odebelitev na prostem roglju ter obrobo, ki posnema zrnje-



>> Grob 1953_z0159

nje. Okrašen je z jamičastim emajlom bele, svetlomodre, in temnomodre barve. En rogelj se nadaljuje v locen, ki je prelomljen. Mere: š. 30,0 mm, v. 43,0 mm, deb. 2,3 mm, t. 4,4 g. Inv. št. GM KFC 2037.

- (3) Srebrn desnosučen naglavni obroček z enojnima odebelitvama na koncih locna. Locen ima ovalen prerez (deb. 2,7 x 2,8 mm). Mere: š. 34,6 mm, v. 35,1 mm, deb. 2,7 mm, t. 4,4 g. Inv. št. GM KFC 2039.
- (4) Srebrn desnosučen naglavni obroček z enojnima odebelitvama na koncih locna. Sučnost locna (ovalen prerez: deb. 2,75 – 3 mm) je komaj opazna. Mere: š. 35,7 mm, v. 34,4 mm, deb. 2,8 mm, t. 4,0 g. Inv. št. GM KFC 2038.

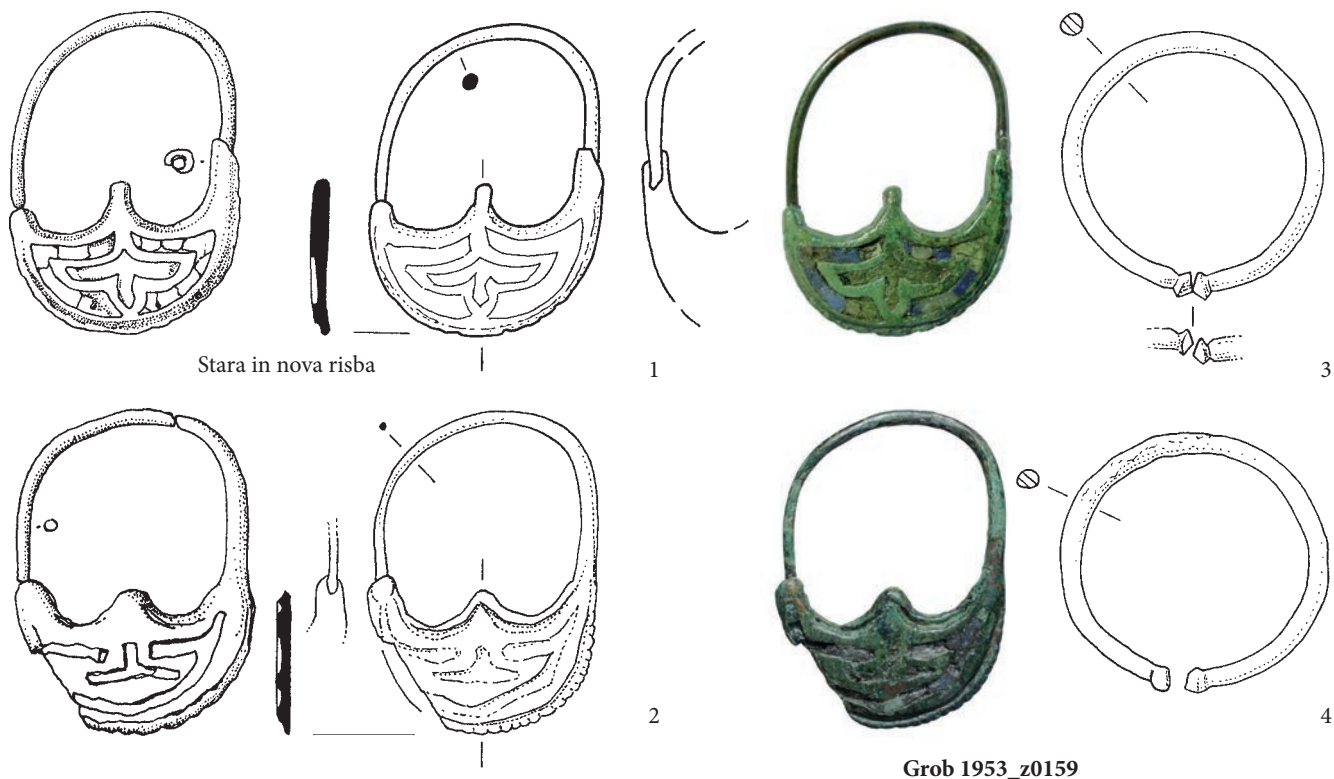
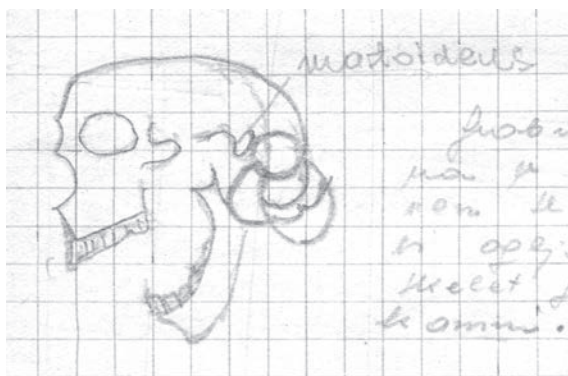

Grob 1953_z0160 (D07)

Grobna jama. Vkopana je bila do konglomerata. Azimut 118°.

Zasutje. Ni podatkov.

Okostje. Našli so razbito in premetano okostje.

Pridatki. Naglavni obročki (1–3) ob levi strani glave, prstan (4) na levi roki. (Glej komentar)

- (1) Srebrn desnosučen naglavni obroček z zanko in kaveljčkom na zaključkih locna. Risba nakazuje, da je bila zanka kovana. Mere: š. 35 mm, v. 35 mm, deb. 1,5 mm. Predmet manjka. Opis po: Kranj 2, 297, 298.
- (2) Odlomki srebrnega naglavnega obročka. Ohranjen je zaključek locna z zanko. Risba nakazuje, da je bila zanka kovana. Mere: š. 32 mm, v. 32 mm, deb. 1 mm. Predmet manjka. Opis po: Kranj 2, 299.
- (3) Odlomki srebrnega naglavnega obročka. Ohranjen je zaključek locna s kaveljčkom. Mere: š. 35 mm, v. 36 mm, deb. 1 mm. Predmet manjka. Opis po: Kranj 2, 300.

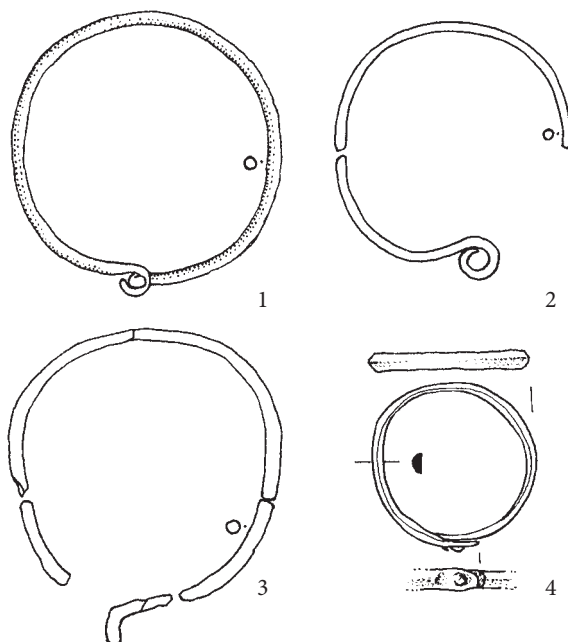

>> Grob 1953_z0160

- (4) Bronast prstan s trikotnim prerezom in s presegajočima trikotastima koncema, ki sta bila speta z zakovico. Mere: pr. 21,5 mm, š. 3,0 mm, t. 1,0 g. Inv. št. GM KFC 90.

Komentar. Lega predmetov glede na okostje je vprašljiva, ker je bil grob močno poškodovan. Še zlasti to velja za prstan, ki bi ga pričakovali na desni roki.

Grob 1953_z0161 (E07)

Grobna jama. Okostje je bilo v preprosti krsti, ki sta jo sestavljali dve stranski deski vzdolž leve in desne strani okostja (2,2 x 0,15 m), in dve prečni desni, po ena pri nogah in glavi (0,9 x 0,15 m). Azimut 105°.

Zasutje. Odlomki lončenine pri glavi.

Okostje. Ženska, matusus. Okostje je bilo dolgo 1,52 m. Desnica je bila zapognjena na trebuh, levica je bila iztegnjena ob trupu.

Pridatki. Naglavna obročka (1, 2) in jagoda (3) ob glavi, poševno čez trebuh nož (4).

- (1) Odlomki desnosučnega bronastega naglavnega obročka z zanko in kaveljčkom. Predmet manjka. Opis po: Kranj 2, 302.
- (2) Odlomki naglavnega obročka. Ohranjen je bil zaključek z zanko. Predmet manjka. Opis po: Kranj 2, 304.

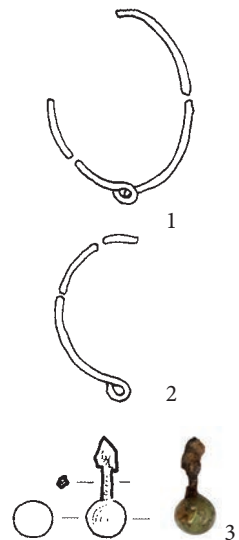
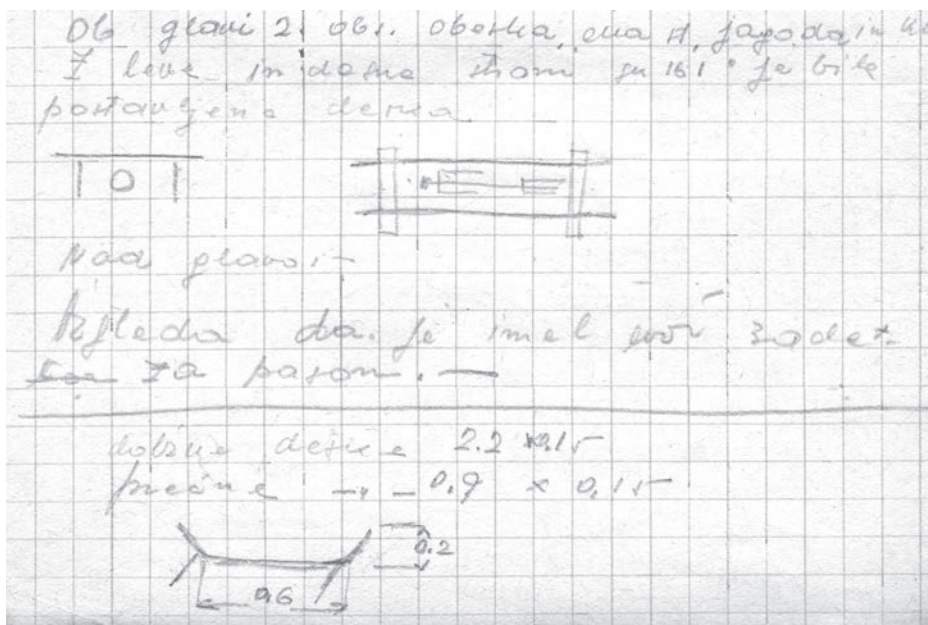

Grob 1953_z0161

- (3) Odlomek naglavnega obročka. Ohranjen je del obeska: okrogla jagoda (dol. 5 mm, š. 5 mm) iz prozornega rumenkastega mehurčkastega stekla, ki je pritrjena na železno paličico. Mere: š. 5,0 mm, v. 13,0 mm, deb. 5,0 mm, t. 0,2 g. Inv. št. GM KFC 846. Morda je del enega od zgornjih obročkov (1, 2).
- (4) Nož. Predmet manjka.

Grob 1953_z0162 (E07)

Grobna jama. Vkopana je bila skozi plast humusa v 30 cm visoko grobljo velikih prodnikov in široka 0,36 m, pri glavi pravokotna. Izkopavalcem se je zdelo, da je bila obzidana. Azimut 105°.



Grob 1953_z0162

Zasutje. Ni podatkov.

Okostje. Moški, adultus. Okostje je bilo dolgo 1,55 m. Večina kosti je bila v drugotni legi.

Pridatki. Ni podatkov.

Grob 1953_z0163 (E07)

Grobna jama. Vkopana je bila v plast humusa. Azimut 100°.

Zasutje. Zelo majhni kosci oglja.

Okostje. Odrasla oseba. Našli so nepopolno okostje, od glave je ostal le del spodnje čeljustnice, kosti rok in medenice so bile razlomljene.

Pridatki. Ob desni roki prstan (1), desno ob vratu naglavni obroček (2).

(1) Bronast nesklenjen prstan z D prerezom in s presegajočima ravno odrezanima koncema. Mere: pr. 23,7 mm, š. 5,0 mm, deb. 1,5 mm t. 2,2 g. Inv. št. GM KFC 2020.

(2) Bronast naglavni obroček, zaključka locna imata enojno odebelitev. Mere: v. 16,4 mm, š. 16 mm, deb. 1,5 mm. Predmet manjka. Opis po: Kranj 2, 306.

Opomba. Nad nogami okostja 1953_z0163 je bilo okostje 1953_z0164. Predmetna kartoteka in inventarna knjiga grobu pomotoma pripisujeta še naglavni obroček GM KFC 2002 iz groba 1953_z0152 (glej tam).

Komentar. Lega naglavnega obročka (2) je nedvomno drugotna.

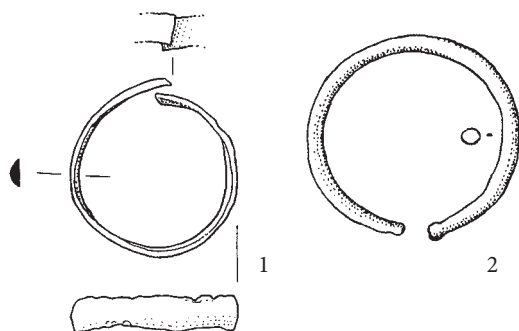

Grob 1953_z0162

Grob 1953_z0164 (E07)

Grobna jama. Vkopana je bila v plast humusa. Azimut 90°.

Zasutje. Ni podatkov.

Okostje. Odrasla oseba. Našli so samo hrbtenična vretenca in medenico.

Pridatki. Ni podatkov.

Opomba. Okostje je ležalo nad grobom 1953_z0163.

Grob 1953_z0165 (E07)

Grobna jama. Vkopana je bila v grobljo (1,2 x 0,9 m, visoka 0,4 m) prodnikov (od 5 x 10 cm do 15 x 30 cm). Azimut 93°.

Zasutje. Ni podatkov.

Okostje. Moški, matusus. Našli so samo zgornji del okostja od komolcev navzgor. Kosti glave so ležale v drugotni legi.

Pridatki. Ni podatkov.

Opomba. Spodnji del okostja je uničila sadilna jama za drevo. Izkopavalcem se je zdelo, da je grob vkopan v vogal zidu.



Grob 1953_z0165

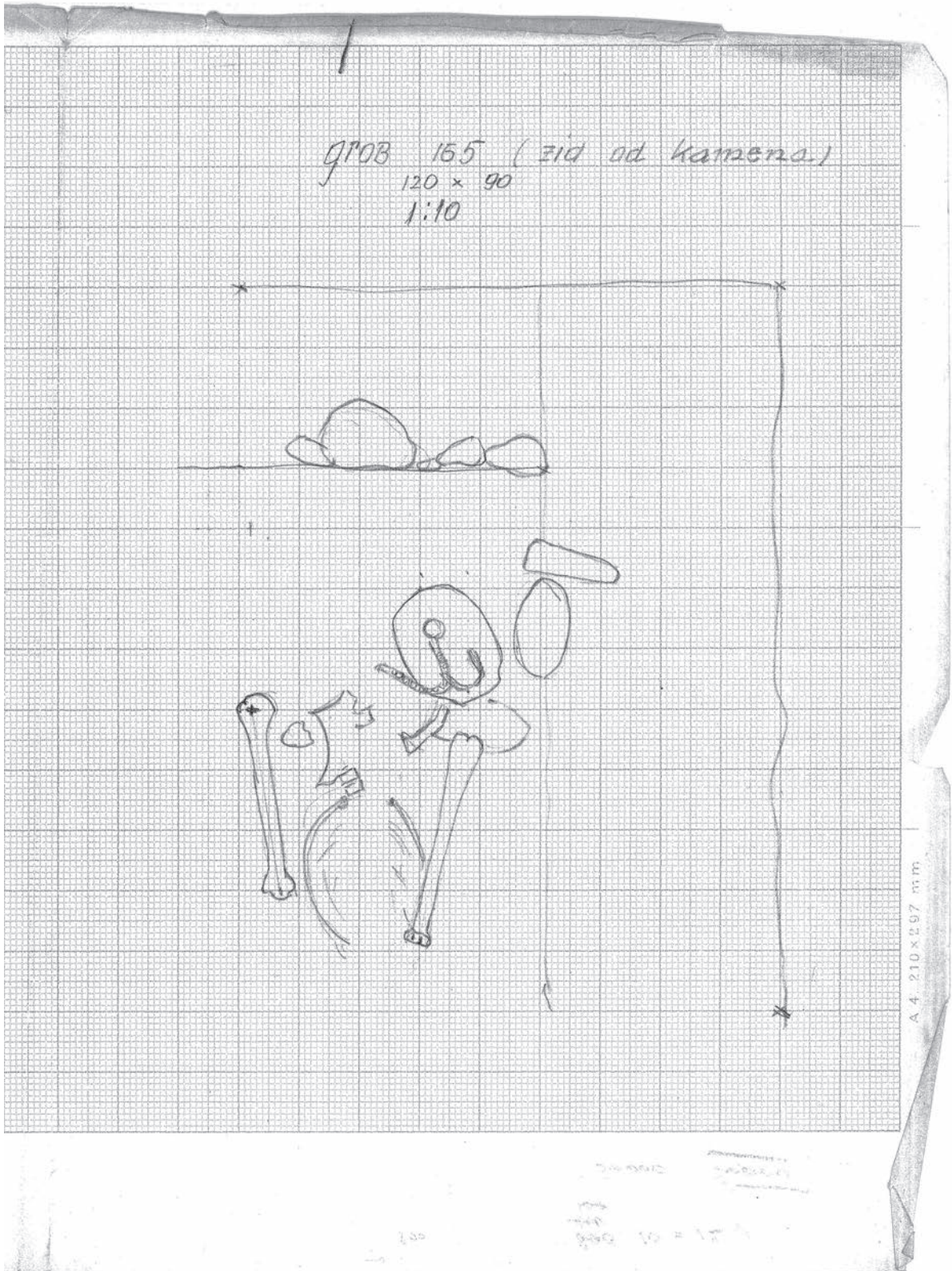

Tloris groba 1953_z0165 s kamnitim zidom. M. = 1:10.

Grob 1953_z0165

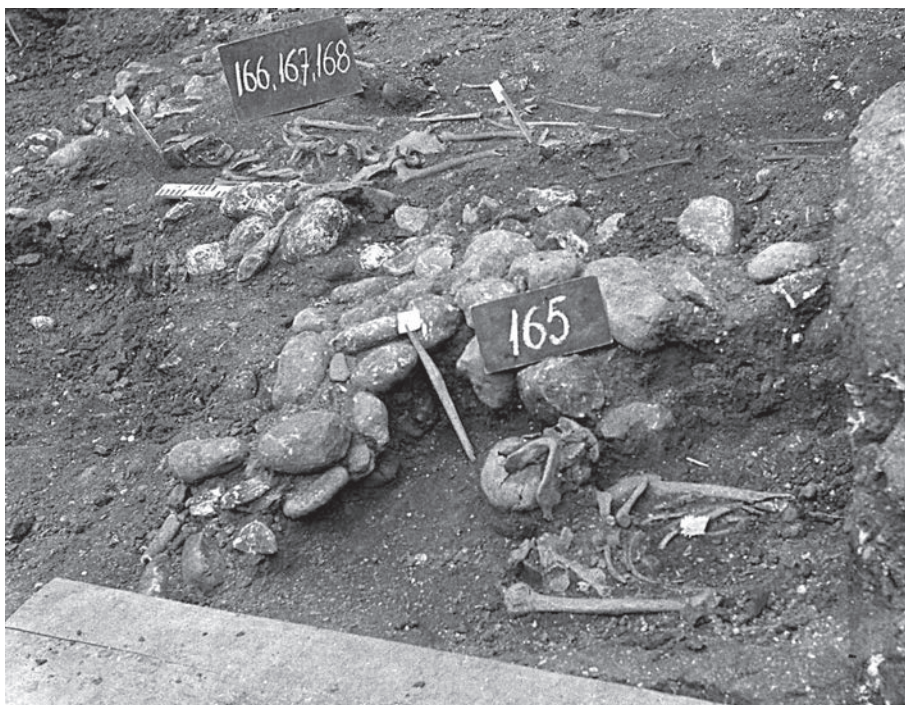

Grobovi 1953_z0165, 1953_z0166, 1953_z0167 in 1953_z0168

Grob 1953_z0166 (E07)

Grobna jama. Vkopana je bila v plast humusa. Z leve strani so bili kamni kamnite groblje. Azimut 99°.

Zasutje. Sledovi oglja.

Okostje. Odrasla oseba. Našli so nepopolno okostje, roki sta bili iztegnjeni ob trupu.

Pridatki. Naglavni obroček (1) levo ob glavi, naglavni obroček (2) desno ob glavi.

(1) Bronast levosučen naglavni obroček z enojnima odebelitvama na koncih locna. Mere: š. 35,0 mm, v. 35,0 mm, deb. 1,3 mm, t. 1,3 g. Inv. št. GM KFC 834.

(2) Bronast desnosučen naglavni obroček z enojnima odebelitvama na koncih locna. Mere: š. 34,0 mm, v. 35,0 mm, deb. 1,3 mm, t. 1,3 g. Inv. št. GM KFC 833.

Opomba. Spodnji del okostja je poškodovan grob 1953_z0168.

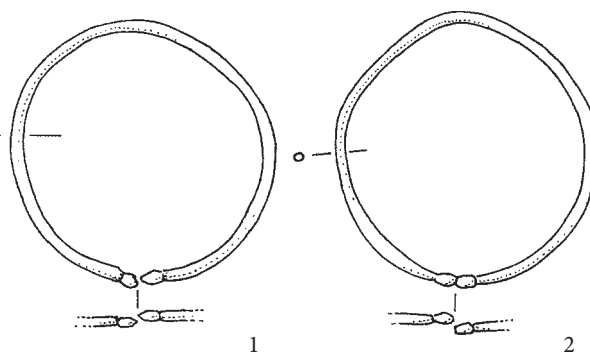

Grob 1953_z0166

Grob 1953_z0167 (E07)

Grobna jama. Vkopana je bila v plast humusa. Azimut 109°.

Zasutje. Sledovi oglja.

Okostje. Otrok, infans II. Roki sta bili iztegnjeni ob trupu.

Pridatki. Ni podatkov.

Opomba. Po terenskem dnevniku se je nad glavo nahajalo "suho zidovje" (sic).

Komentar. Na terenski fotografiji ni nad glavo ničesar, morda za njo, kar pa zakriva tablica s številko groba. Oznaka suho zidovje je v narekovajih, kar pomeni, da gre za delovno ime. Najverjetneje je šlo za skupino prodnikov, precej verjetno za kamne groblje, v katero so vkopavali grobove.

Grob 1953_z0168 (E07)

Grobna jama. Azimut 98°.

Zasutje. Ni podatkov.

Okostje. Otrok, infans II. Našli so razlomljene in delno premaknjene kosti. (Glej fotografijo na prejšnji strani.)

Pridatki. Ni podatkov.

Opomba. Pod njim je bil na istem mestu grob 1953_z0169.

Grob 1953_z0169 (E07)

Grobna jama. Vkopana je bila v plast humusa med kamnito grobljo. Azimut 98°.

Zasutje. Ni podatkov.

Okostje. Spol nedoločljiv, juvenis. Našli so nepopolno okostje, roki sta bili iztegnjeni ob trupu.

Pridatki. Nož (1). (Glej komentar)

(1) Poškodovan železen nož ima trnasto nasadilo za držaj pravokotnega preseka, ki prehaja poševno v hrbet in stopničasto v ostrino; rezilo ima enostransko ostrino, ta zavija k hrbtu v konico, ki je v osi. Hrbet se na sredini ravno lomi proti konici. Na eni strani rezila je vzdolž hrbta plitev kanal (š. 0,6 cm) za odtok krvi. Pred konservacijo so bili vidni sledovi organske snovi na celotni površini, morda ostanki nožnice. Mere: š. 22,0 mm, d. 98,0 mm, deb. 4,3 mm, t. 18,1 g. Inv. št. GM KFC 1983.

Komentar. Grob 1953_z0169 je ležal na istem mestu pod grobom 1953_z0168 in z istimi koordinatami. Zato je prišlo do pomote, po kateri najdbni listič in predmetna kartoteka prisojata nož grobu 1953_z0168. Terenski dnevnik postavlja nož v grob 1953_z0169, enako Valičev nepopolni seznam.

M. = 1:2



1

Grob 1953_z0169**Grob 1953_z0170 (E07)**

Grobna jama. Vkopana je bila v plast humusa. Azimut 97°.

Zasutje. Ni podatkov.

Okostje. Otrok, infans I. Okostje je bilo močno razpadlo, medenica in vretenca so izginile, prav tako ni bilo kosti nog od kolen navzdol. Roki sta bili iztegnjeni ob trupu.

Pridatki. Ni podatkov.

Opomba. Terenski dnevnik ima zabeležko: "Grobna jama se nahaja nad grobno jamo se nahaja nad skeletom, kateri je za skoraj 1.0 m nižje."

Komentar. Zdi se, da se omemba 1 m globljeja(?) okostja nanaša na nedokumentiran grob pod grobom 1953_z0170.

Grob 1953_z0171 (E07)

Grobna jama. Vkopana je bila v humus. Pod okostjem je bila v vsej njegovi širini deska. Azimut 100°.

Zasutje. Ni podatkov.

Okostje. Moški (glej komentar), matusus. Okostje je bilo dolgo 1,7 m. Roki sta bili iztegnjeni ob trupu.

Pridatki. Levo ob glavi naglavni obroček (1), desno ob glavi naglavni obroček (2), prstan (3) na desni roki, prstan (4) ob desni roki.

(1) Bronast naglavni obroček z ulito polmesečasto razširitvijo locna. Polmesec, ki je bil ulit v enostranskem kalupu, ima dva roglja in obrobo, ki posnema zrnjenje. Okrašen je z jamičastim emajlom. Posebej pripravljeni žičnati locen so ob ulitju pritržili tako, da so z zadnje strani potisnili njegov sploščeno oblikovan konec v še mehko zlitino roglja. Iz podolgovatih jamic je emajl skoraj v celoti izpadel,

**Grob 1953_z0171**

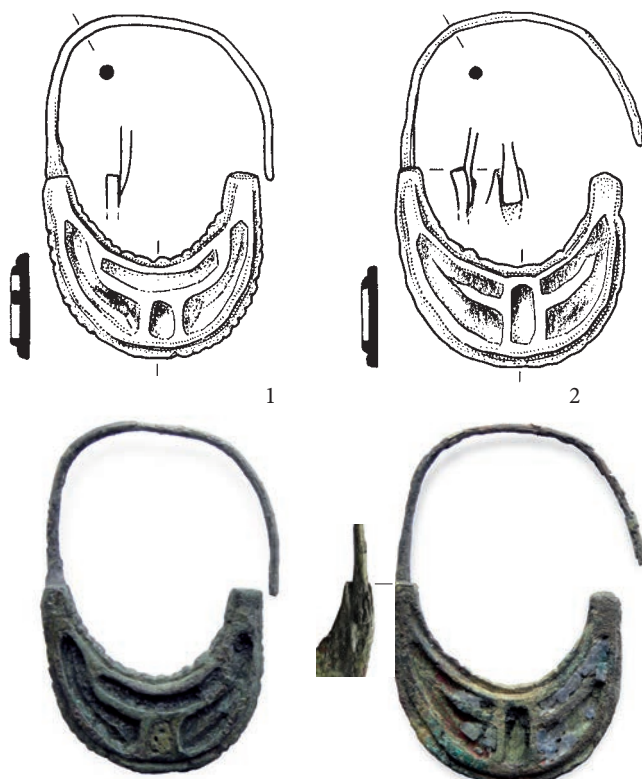

umazano belo polnilo se je ohranilo le v osrednji ovalni jamici. Dno obeh stranskih jamic je bilo izoblikovano po ulitju uhana, na kar kažeta dve vzdolžni klinasto izdolbeni brazdi v jamici. Mere: š. 31,0 mm, v. 45,8 mm, deb. 1,0 mm, t. 4,8 g. Inv. št. GM KFC 1934a.

- (2) Bronast naglavni obroček z ulito polmesečasto razširitvijo locna. Polmesec, ki je bil ulit v enostranskem kalupu, ima dva roglja in obrobo, ki posnema zrnjenje. Okrašen je z jamičastim emajlom. Ta je modre, blede modre in zelenkaste barve. Locen, ki je v času uporabe odpadel, so ponovno pritrdili tako, da so ga na hrbtni strani vstavili v prvotno ležišče in njegov konec zakovali. Mere: š. 32,5 mm, v. 47,0 mm, deb. 2,0 mm, t. 4,2 g. Inv. št. GM KFC 1934b.
- (3) Bronast prstan s trakastim prerezom. Zaključka locna sta polkrožno razširjena in sestavljata krožno razširitev za okrasni vložek. Tam je na locen prispajkana pločevinasta košarica z nazobčanim robom, v katero je vdelan polkrožen vložek iz rumenkastega prosojnega stekla. Na locnu so na obeh straneh ob razširitvi po tri iztolčene bunčice. Obod locna je okrašen z vrezanim vzorcem trotračne pletenine. Mere: pr. 23,0 mm, š. 2,7–7 mm, deb. 0,65 mm, t. 5,3 g. Inv. št. GM KFC 1935.
- (4) Poškodovan bronast nesklenjen prstan z D prerezom. En konec verjetno ravno odrezan, drugi je koničast. Zunanost locna je narebrena s poševnimi vrezji. Mere: pr. 15,6 mm, š. 1,9 mm, t. 0,2 g. Inv. št. GM KFC 1986.

Opomba. Eden od naglavnih obročkov je bil obrnjen z okrašenno stranjo navzdol. Pod njim je bila neznana snov.

Komentar. Naglavna obročka kažeta, da gre za ženski grob in je bila antropološka določitev okostja kot moškega napačna.

Grob 1953_z0172 (E07)

Grobna jama. Vkopana je bila 0,7 m globoko v plast ilovice. Leva stran grobne jame je bila obložena s kamni ("obzidana s suhim zidom"). Azimut 99°.

Zasutje. Odlomki lončenine.

Okostje. Ženska, juvenis. Glava je bila obrnjena v levo. Roki sta bili iztegnjeni ob trupu.

Pridatki. Ni podatkov.

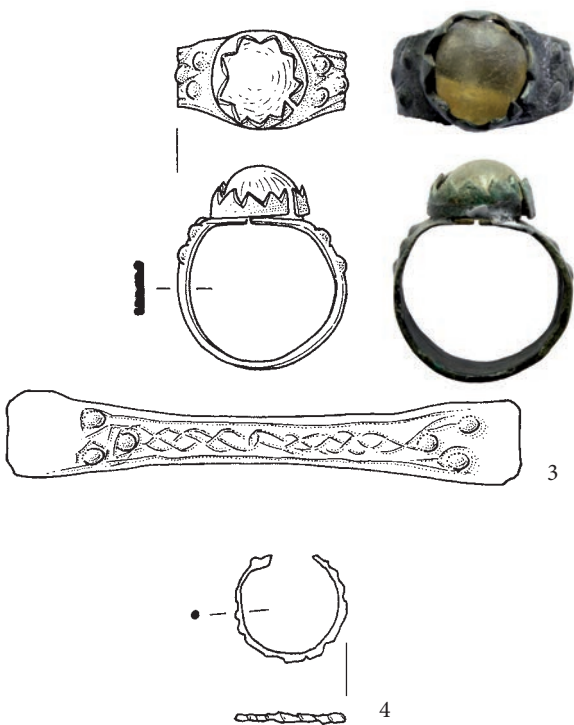

Grob 1953_z0171

Grob 1953_z0173 (E07)

Grobna jama. Azimut 117°.

Zasutje. Odlomek lončenine (1) levo od levega komolca (glej komentar).

Okostje. Moški, adultus. Našli so nepopolno okostje, samo zgornji del brez kosti podlahti. Glava je bila obrnjena v levo.

Pridatki. Ni podatkov.

Opomba. Okostje 1953_z0173 je ležalo nad okostjem 1953_z0175.

Komentar. Levo od levega komolca terenski dnevnik opisuje "kamena ploščica z ornamentiko", kar bi se lahko ujemalo z neopranim kosom sive lončenine (1).

Predmet iz zasutja.

- (1) Odlomek ustja lonca (tip S3 po Pleterski 2010) temnosive barve. Zdi se da je bilo ustje obvrtno. Na ramenu valovita črta, pod njo sledovi vodoravnih potegov z glavnikom. Mere: dol. 80 mm, š. 80 mm, deb. 5 mm. Predmet manjka. Opis po: Kranj 2, 319.

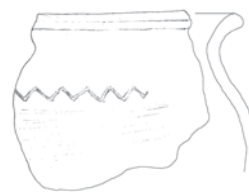

M. = 1:3

1

Grob 1953_z0173



Del okostij 1953_z0174 in 1953_z0180

Grob 1953_z0174 (E08)

Grobna jama. Vkopana je bila v plast humusa. Azimut 93°.

Zasutje. Sledovi oglja. Naglavni obroček (1) na levi strani ob okostju (glej komentar).

Okostje. Moški, matusus. Okostje je bilo dolgo 1,68 m. Roki sta bili zapognjeni na medenico.

Pridatki. Ni podatkov.

Opomba. Pod golenicami groba 1953_z01174 je bila glava okostja 1953_z0180.

Komentar. Naglavni obroček (1) bi morda lahko izviral iz groba 1953_z0180 (glej še tam).

Predmet iz zasutja.

- (1) Poškodovan bronast naglavni obroček s priostrenima koncema, sučnost ni ohranjena. Locen je nasilno zvit. Mere: š. 42,0 mm, v. 46,0 mm, deb. 1,9 mm, t. 1,9 g. Inv. št. GM KFC 84.

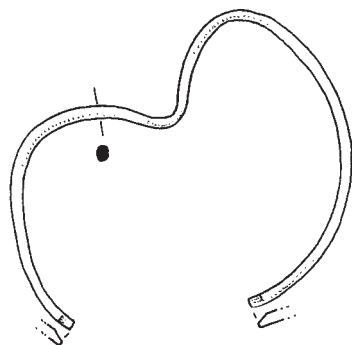

Grob 1953_z0174

Grob 1953_z0175 (E07)

Grobna jama. Vkopana je bila v plast humusa. Desno ob okostju je bilo kamenje.

Zasutje. Ni podatkov.

Okostje. Otrok, infans I. Kostje so bile deloma premaknjene.

Pridatki. Naglavni obroček (1) levo ob glavi, naglavni obročki (2–4) desno ob glavi, naglavni obročki (5–7), od katerih je bil eden prav tako desno od glave.

- (1) Poškodovan bronast naglavni obroček z dvema zankama kot zaključkoma locna. Locen je uvit v štiri zanke, z njih visijo prepognjene sesukane žičke. Mere: dol. verižic 26,4 mm, deb. 1,1 mm, t. 1,2 g. Inv. št. GM KFC 847.
- (2) Poškodovan bronast naglavni obroček z dvema zankama kot zaključkoma locna. Locen je uvit v štiri zanke, z njih visijo prepognjene sesukane žičke. Mere: š. 26 mm, v. 35 mm (brez verižic), deb. 1,1 mm, t. 0,5 g. Inv. št. GM KFC 838.
- (3) Bronast nesučen naglavni obroček z dvema zankama kot zaključkoma locna, ki je uvit v tri zanke. Mere: š. 23,0 mm, v. 21,0 mm, deb. 0,6 mm, t. 0,4 g. Inv. št. GM KFC 839.
- (4) Bronast nesučen naglavni obroček z dvema zankama kot zaključkoma locna. Mere: š. 28,0 mm, v. 28,0 mm, deb. 0,8 mm, t. 0,5 g. Inv. št. GM KFC 840.

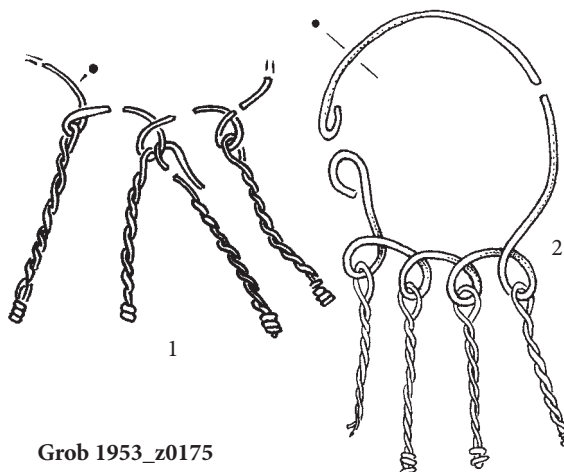

Grob 1953_z0175

- (5) Razlomljen bronast nesučen naglavni obroček z dvema zankama kot zaključkoma locna. Mere: š. 18 mm, v. 18 mm, deb. 0,5 mm, t. 0,1 g. Inv. št. GM KFC 837.

Opomba. Na stari risbi je obroček še cel.

- (6) Odlomka bronastega naglavnega obročka, en zaključek locna je zanka, drugi kaveljček. Mere: š. 24 mm, deb. 1,0 mm, t. 0,2 g. Inv. št. GM KFC 9181.

- (7) Poškodovan bronast naglavni obroček. Ohranjeni zaključek locna je kaveljček. Mere: š. 45 mm, v. 52,6 mm, deb. 1,4 mm, t. 0,3 g. Inv. št. GM KFC 2022. V inventarni knjigi je pomotoma pripisan grobu 1953_z0173.

Opomba. Okostje je bilo pod grobom 1953_z0173.

Komentar. V predmetni kartoteki Narodnega muzeja je naglavni obroček (1) pripisan grobu 1953_z0174, inventarna knjiga dopušča pripadnost grobovoma 1953_z0174 ali 1953_z0175. Pripadnost drugemu je verjetnejša, ker prvi stratigrafsko ne spada med starejše grobove. Tudi podatek, da je z leve strani glave, se ujema s terenskim dnevnikom za grob 1953_z0175. V ta grob spada tudi oblikovno. Prav tako predmetna kartoteka pripisuje grobu še vrsto predmetov, ne da bi za to obstajala utemeljitev v terenski dokumentaciji. Najbolj izrazit primer so trije emajlirani naglavni obročki s polmesečasto razširitvijo locna, ki po terenskem dnevniku povsem nedvoumno pripadajo grobu 1953_z0182 (glej še tam: naglavni obročki 2–4). Prva objava predmetov iz groba 1953_z0175 je sledila predmetni kartoteki in zato združuje predmete, ki so bili najdeni v grobovih 1953_z0175 in 1953_z0182 (Šribar, Stare 1974, T.4: Gr.175/53).

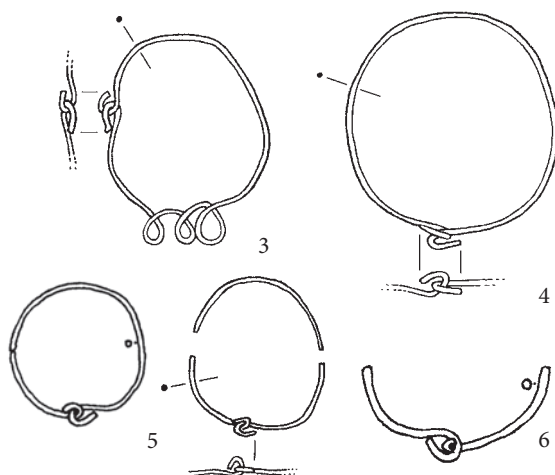

Stara in nova risba



Grob 1953_z0175

Grob 1953_p0176 (F08)

Grobna jama. Azimut 91°.

Zasutje. Ni podatkov.

Okostje. Ni podatkov.

Pridatki. Ni podatkov.

Grob 1953_z0177 (F07)

Grobna jama. Vkopana je bila v plast humusa.

Zasutje. Ni podatkov.

Okostje. Odrasla oseba. Našli so samo glavo in zgornji del prsnega koša.

Pridatki. Naglavni obroček (1) ob levi strani glave.

- (1) Bronast naglavni obroček z enojnima odebelitvama na koncih locna. Mere: š. 37,1 mm, v. 37,7 mm, deb. 2,2 x 2,7 mm, t. 3,5 g. Inv. št. GM KFC 9185.

Opomba. Okostje je bilo nad zidom in so ga poškodovali kasnejši pokopi. Grobna jama 1953_z0177 je poškodovala grob 1953_z0182. Najdb terenski dnevnik sicer ne omenja, očitno pa je naglavni obroček (1) nekoč imel najdbni listič, ki ga je povzela predmetna kartoteka (Kranj 2, 340). Pozneje so predmet združili z najdbnim lističem z oznako 175. Tako je bilo stanje še leta 2018. V grob 1953_z0175 naglavni obroček seveda nikakor ne spada, so pa temu grobu pomotoma pridružili tudi najdbe iz groba 1953_z0182 (glej grobova 1953_z0175 in 1953_z0182). Leta 2018 je bila v isti škatlici kot naglavni obroček (1) in s skupnim najdbnim lističem tudi ogrlica (2), ki je terenski dnevnik prav tako ne omenja. Ni je niti na predmetnih kartončkih, niti na risbah Erne Navinšek, kar pomeni, da je bila zelo zgodaj ločena od drugih predmetov. Mogoče je, da



Grob 1953_z0176

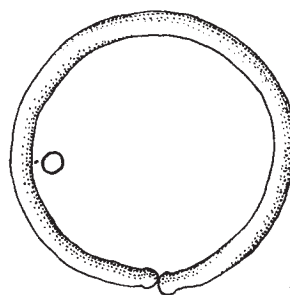

Grob 1953_z0177

tako kot naglavni obroček (1) pripada grobu 1953_z0177, morda pa grobu 1953_z0182. Če gledamo terenske dnevnike, ni groba, iz katerega bi manjkala taka ogrlica.

Predmet, ki je bil shranjen skupaj z naglavnim obročkom (1), verjetno iz groba 1953_z0177 ali 1953_z0182.

- (2) Ogrlica iz steklenih jagod: 1 svitkasta neprozorna nedoločljive barve, na svetlejši podlagi izstopajoč temnejši osmičast okras (dol. 7,1 mm, š. 9,6 mm), 1 dvokonična, temnomodra, prozorna (dol. 2,5 mm, š. 4,5 mm), 1 dvojna svitkasta rumena iz neprosojnega pramenastega stekla (dol. 7,6 mm, š. 4,6 mm), 1 trojna svitkasta rumena iz neprosojnega pramenastega stekla (dol. 7,5 mm, š. 4,6 mm), 1 vretenčasta neprosojna nedoločljive temne barve (dol. 4,4 mm, š. 3,9 mm), 1 svitkasta rumena iz neprosojnega pramenastega stekla (dol. 2,6 mm, š. 3,7 mm), 3 kroglaste neprozorne temne nedoločljive barve (dol. 3,3–3,7 mm, š. 3,8–4,2 mm), 11 svitkastih nedoločljive barve, neprosojnih, na oko enako steklo kot vretenčaste jagode (dol. 3,8–4,6 mm, š. 5,0–6,3 mm), 44 zelenih, prosojnih vretenčastih jagod (dol. 2,6–7,7 mm, š. 3,2–5,4 mm), 53 rumenih, prosojnih vretenčastih jagod (dol. 3,7–7,3 mm, š. 3,0–4,5 mm). Mere: t. 22,8 g. Inv. št. GM KFC 9186.

Opomba. Okostje je bilo nad zidom in so ga poškodovali kasnejši pokopi. Grobna jama 1953_z0177 je poškodovala grob 1953_z0182.



Grob 1953_z0177

Grob 1953_z0178 (F08)

Grobna jama. Vkopana je bila v plast humusa. Azimut 101°.

Zasutje. Sledovi oglja.

Okostje. Moški, odrasel. Okostje je bilo dolgo 1,60 m. Našli so nepopolno okostje brez glave. Desna roka je bila iztegnjena ob trupu, leva roka je bila pravokotno zapognjena na prsi.

Pridatki. Ni podatkov.

Opomba. Levo ob grobu je bil cerkveni temelj. Grob je ležal nad plastjo kamnov.



Grob 1953_z0178

Grob 1953_z0179 (F07)

Grobna jama. Vkopana je bila v plast humusa. Azimut 90°.

Zasutje. Ostanki oglja in odlomki prazgodovinske lončenine.

V plasti nad okostjem naglavni obroček (3).

Okostje. Ženska, juvenis. Okostje je bilo dolgo 1,6 m. Glava je bila obrnjena v desno.

Pridatki. Naglavni obroček (1) levo ob glavi, naglavni obroček (2) desno ob glavi.

- (1) Poškodovan srebrn naglavni obroček s kovano zanko in kaveljčkom. Kovana zanka je ohranjena samo v sledi. Mere: š. 25,4 mm, v. 29,7 mm, deb. 1,2 mm, t. 0,7 g. Inv. št. GM KFC 832.

- (2) Srebrn desnosučen naglavni obroček z dvema kaveljčkoma na zaključkih locna. Mere: š. 24,4 mm, v. 30,5 mm, deb. 1,1 mm, t. 0,5 g. Inv. št. GM KFC 2024.

Opomba. 5 cm nad okostjem sta bili golenici nedokumentiranega groba.

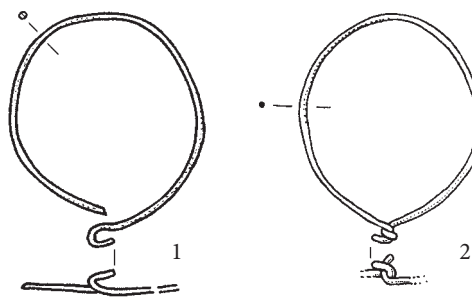

Grob 1953_z0179

Komentar. Naglavni obroček (3) iz plasti nad okostjem morda pripada nedokumentiranemu grobu.

Predmet iz plasti nad okostjem.

- (3) Odlomek bronastega naglavnega obročka. Locen je razlomljen na 3 dele, ohranjen je en zaključek locna z enojno odebelitvijo. Mere: š. 20,0 mm, v. 38,0 mm, deb. 2,0 mm, t. 2,0 g. Inv. št. GM KFC 72.

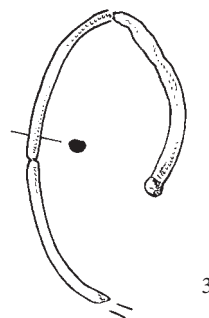

Grob 1953_z0179

Grob 1953_z0180 (E08)

Grobna jama. Vkopana je bila v plast humusa. Azimut 93°.

Zasutje. Humus pomešan z zdrobljenim konglomeratom.

Sledovi oglja, ob glavi odlomek zgodnjesevneveške lončenine.

Okostje. Moški (glej komentar), matusus. Okostje je bilo dolgo 1,75 m. Našli so nepopolno okostje, desna noga je bila uničena. Roki sta bili iztegnjeni ob trupu.

Pridatki. (Glej komentar)

Opomba. Okostje je poškodoval grob 1953_z0174.

Komentar. Naglavni obroček, ki je bil najden v zasutju groba 1953_z0174, bi lahko nekoč ležal ob glavi groba 1953_z0180, ki jo je poškodoval grob 1953_z0174. Antropološki pregled je okostje sicer opredelil kot moško, vendar je očitno, da so študentkam delala probleme ženska okostja s slabo izraženimi spolnimi značilnostmi, ki so jih nemajhno število opredelile kot moške. Res pa za moškega govori tudi dolžina okostja.



Del okostij 1953_z0174 in 1953_z0180

Grob 1953_z0181 (E07)

Grobna jama. Okostje je bilo obdano s kamni (glej komentar).

Zasutje. Ni podatkov.

Okostje. Morda ženska, adultus. Našli so razlomljeno okostje.

Pridatki. Ni podatkov.

Komentar. Podatek terenskega dnevnika, da je bilo okostje obdano "od kamena", bi lahko pomenil, da je bil grob vkopan v kamnito grobljo.

Grob 1953_z0182 (F07)

Grobna jama. Vkopana je bila v plast humusa.

Zasutje. Ni podatkov.

Okostje. Našli so samo ostanek spodnjega dela glave in nekaj vratnih vretenc.

Pridatki. Naglavni obroček (1) ob desni strani glave, naglavni obročki (2-4) neznan kje ob glavi.

- (1) Poškodovan bronast naglavni obroček z ulito polmesečasto razširitvijo locna. Polmesec, ki je bil ulit v enostranskem kalupu, ima dva roglja in obrobo, ki posnema zrnjenje, okrašen je s celičnim emajlom. Ta je rdeč, rumen in moder. Na enem roglju je vdolbina za pritrditev žičnatega dela locna, ki manjka. Mere: š. 22,7 mm, v. 22,0 mm, deb. 2,8 mm, t. 3,8 g. Inv. št. GM KFC 115.

- (2) Poškodovan bronast naglavni obroček z ulito polmesečasto razširitvijo locna. Polmesec, ki je bil ulit v enostranskem kalupu, ima dva roglja in obrobo, ki posnema zrnjenje, okrašen je s celičnim emajlom. Ta je rdeč, rumen in brezbarven. Na hrbtni strani polmeseca so ostanki spajkanja žičnatega locna, ki ni ohranjen. Mere: š. 22,0 mm, v. 27,0 mm, deb. 2,0 mm, t. 3,3 g. Inv. št. GM KFC 841. Pomotoma pripisan grobu 1953_z0175.

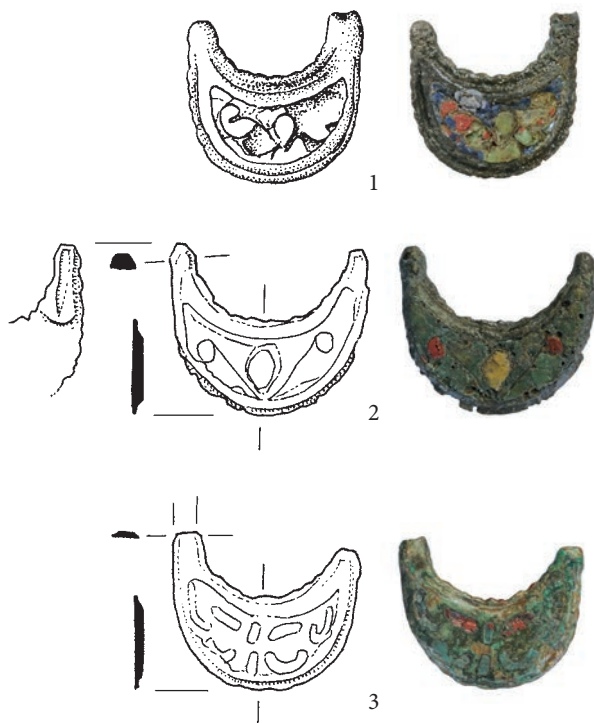

Grob 1953_z0182



Del grobišča z grobovi od 1953_z0180 do 1953_z0201

(3) Poškodovan bronast naglavni obroček z ulito polmesečasto razširitvijo locna. Polmesec, ki je bil ulit v enostranskem kalupu, ima dva roglja in obrobo, ki posnema zrnjenje, okrašen je z jamičastim emajlom. Ta je rdeč in zelen. Žičnati del locna manjka. Mere: š. 22,0 mm, v. 25,0 mm, deb. 2,0 mm, t. 3,3 g. Inv. št. GM KFC 842. Pomotoma pripisan grobu 1953_z0175.

(4) Poškodovan bronast naglavni obroček z ulito polmesečasto razširitvijo locna. Polmesec, ki je bil ulit v enostranskem kalupu, ima dva roglja in obrobo, ki posnema zrnjenje, okrašen je s celičnim emajlom. Ta je rdeč in rumen. Na hrbtni strani polmeseca so ostanki spajkanja žičnatega dela locna. Ta je razlomljen. Mere: š. 22,0 mm, v. 28,0 mm, deb. 2,0 mm, t. 3,3 g. Inv. št. GM KFC 843. Pomotoma pripisan grobu 1953_z0175.

Opomba. Okostje 1953_z0182 je poškodoval vkop groba 1953_z0177.

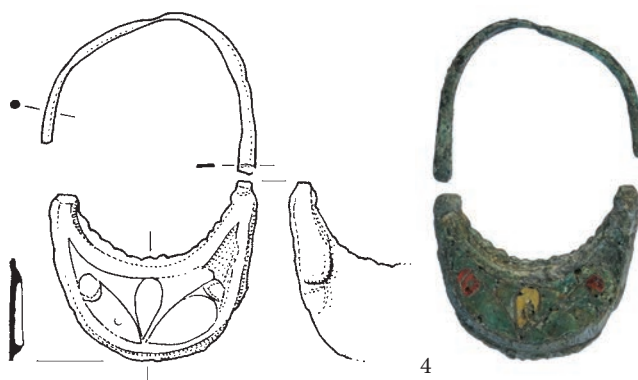

Grob 1953_z0182

Grob 1953_z0183 (F08)

Grobna jama. Azimut 110°.

Zasutje. Ni podatkov.

Okostje. Morda ženska, starost nedoločljiva, odrasla. Kostni so bile povsem razpadle. Manjkale so kosti leve roke in spodnjega dela nog.

Pridatki. Naglavna obročka (1, 2) desno ob glavi, naglavna obročka (3, 4) levo ob glavi, prstan (5) na desni (glej komentar) roki.

- (1) Bronast levosučen naglavni obroček z enojnima odebelitvama na koncih locna. Mere: š. 37,3 mm, v. 38,3 mm, deb. 3,1 mm, t. 5,2 g. Inv. št. GM KFC 2009.
- (2) Bronast desnосуčen naglavni obroček z enojnima odebelitvama na koncih locna. Mere: š. 37,0 mm, v. 37,0 mm, deb. 3,0 mm, t. 5,5 g. Inv. št. GM KFC 74.
- (3) Bronast desnосуčen naglavni obroček z enojnima odebelitvama na koncih locna. Mere: š. 32,0 mm, v. 32,0 mm, deb. 3,0 mm, t. 4,8 g. Inv. št. GM KFC 73.
- (4) Bronast desnосуčen naglavni obroček z enojnima odebelitvama na koncih locna. Mere: š. 37,5 mm, v. 37,4 mm, deb. 3,0 mm, t. 4,8 g. Inv. št. GM KFC 2010.
- (5) Bronast sklenjen prstan z D prerezom. Mere: pr. 23,0 mm, š. 5,2 mm, deb. 2,2 mm, t. 2,7 g. Inv. št. GM KFC 32e.

Opomba. Predmetna kartoteka pomotoma postavlja naglavni obroček (2) na levo stran glave.

Komentar. Ker je bilo okostje brez leve roke, je bil prstan pač na desnici.

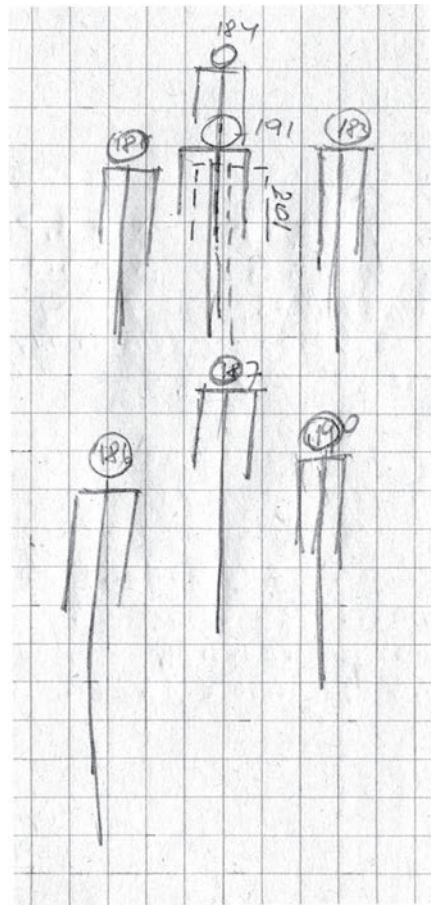

Skica grobov 1953_z0183, 1953_0184, 1953_0185, 1953_0186, 1953_0187, 1953_0190, 1953_0191 in 1953_0201

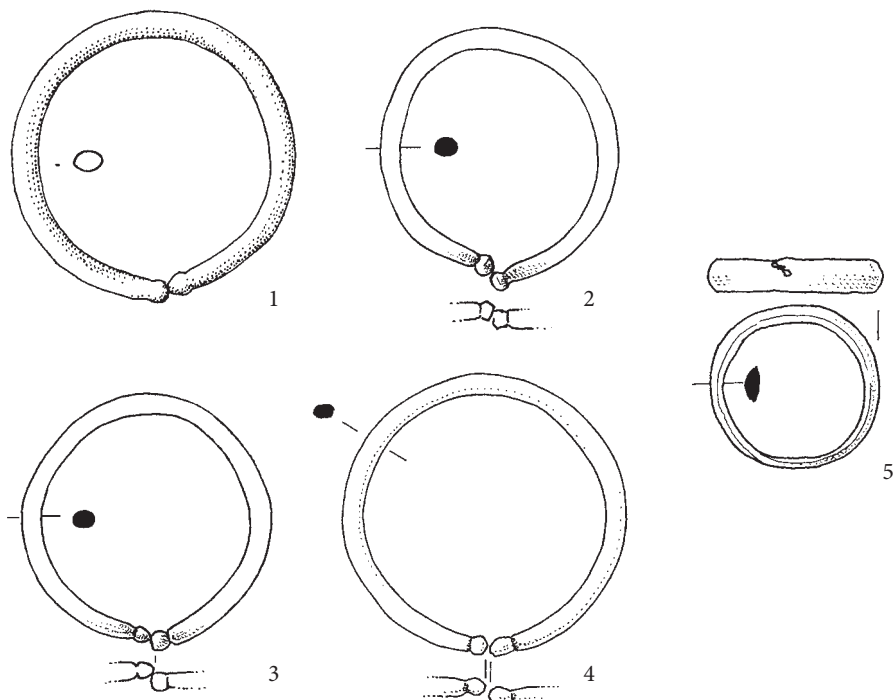

Grob 1953_z0183

Grob 1953_z0184 (F08)

Grobna jama. Vkopana je bila v plast humusa. Azimut 106°.

Zasutje. Ni podatkov.

Okostje. Našli so močno uničeno okostje.

Pridatki. Ni podatkov.

Opomba. Okostje je močno poškodoval grob 1953_z0191. Plast humusa z grobom je ležala na kmniti podlagi (grobliji), ki je po opažanju terenskega dnevnika umetno nastala.

Grob 1953_z0185 (F08)

Grobna jama. Vkopana je bila v plast humusa. Azimut 109°.

Zasutje. Sledovi oglja.

Okostje. Moški, maturus. Kosti so bile zelo razpadle. Okostje je bilo dolgo 1,6 m. Roki sta bili iztegnjeni ob trupu.

Pridatki. Ni podatkov.

Grob 1953_z0186 (E09)

Grobna jama. Vkopana je bila v humus, pod celotnim okostjem je bila deska (1,6 x 1,4 m). Azimut 105°.

Zasutje. Ni podatkov.

Okostje. Moški, starost nedoločljiva. Našli so nepopolno okostje, samo ostanki kosti glave, brez desne noge. Roki sta bili iztegnjeni ob trupu.

Pridatki. Ni podatkov.

Opomba. Terenski dnevnik posebej poudarja, da je bila širina deske 1,4 m. To je izjemna širina.



Grobna 1953_z0186 in 1953_z0193

Grob 1953_z0187 (F08)

Grobna jama. Vkopana je bila v plast humusa. Azimut 103°.

Zasutje. Ni podatkov.

Okostje. Našli so nepopolno okostje. Manjkali sta obe nadlahtnici. Roki sta bili iztegnjeni ob trupu.

Pridatki. Ni podatkov.

Opomba. Glava okostja je ležala na spodnjem delu golenic okostja 1953_z0191.

Grob 1953_z0188 (F08)

Grobna jama. Vkopana je bila v plast humusa. Azimut 88°.

Zasutje. Ni podatkov.

Okostje. Otrok, infans I. Našli so nepopolno in razlomljeno okostje.

Pridatki. Ni podatkov.

Opomba. Levo ob okostju je bil cerkveni zid.

Grob 1953_z0189 (F09)

Grobna jama. Azimut 90°.

Zasutje. Ni podatkov.

Okostje. Odrasla oseba. Našli so samo hrbtenico, medenico in kosti leve noge.

Pridatki. Ni podatkov.

Opomba. Okostje je bilo nad grobom 1953_z0192.

Grob 1953_z0190 (F08)

Grobna jama. Vkopana je bila v plast humusa. Azimut 86°.

Zasutje. Sledovi oglja, na desni strani jagoda (2).

Okostje. Odrasla oseba. Našli so nepopolno okostje brez glave in spodnjega dela nog. Roki sta bili iztegnjeni ob trupu.

Pridatki. Na desni strani (okostja?) prstan (1).

(1) Srebrn sklenjen prstan s trikotnim prerezom. Mere: pr. 23 mm, š. 4 mm, deb. 2 mm. Predmet manjka. Opis po: Kranj 2, 355.

Predmet iz zasutja.

(2) Okroglasta jagoda iz prozornega svetlozelenega mehurčkastega stekla. Mere: š. 11,1 mm, d. 10,5 mm, deb. 1,6 mm, t. 1,4 g. Inv. št. GM KFC 33.

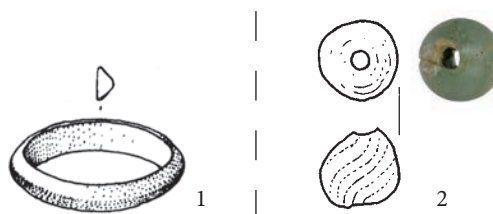

Grob 1953_z0190

Grob 1953_z0191 (F08)

Grobna jama. Azimut 93°.

Zasutje. Ni podatkov.

Okostje. Nedorasla oseba. Okostje je bilo popolnoma uničeno.

Pridatki. Ni podatkov.

Opomba. Okostje je ležalo nad grobom 1953_z0184.

Grob 1953_z0192 (E09)

Grobna jama. Vkopana je bila v plast humusa. Levo in desno ob grobu je bilo kamenje. Azimut 97°.

Zasutje. Sledovi oglja.

Okostje. Moški, maturus. Okostje je bilo dolgo 1,5 m. Po terenski fotografiji je bila levica iztegnjena ob trupu, desnica pa zapognjena na medenico (glej komentar).

Pridatki. Ni podatkov?

Komentar. Na Šribarjevem neurejenem in nedokončnem seznamu je sicer zaznamek "192 d", kar pomeni, naj bi na desni strani nekaj bilo, vendar ne vemo, na kateri predmet se nanaša.

Opomba. Okostje je bilo pod grobom 1953_z0189.

Komentar. Terenski dnevnik navaja obratno držo rok, kot jo kaže terenska fotografija. Enako trdi, da je glava obrnjena v desno, po fotografiji je v levo. Zamenjava leve in desne strani je pri opisovanju okostij pogosta napaka.

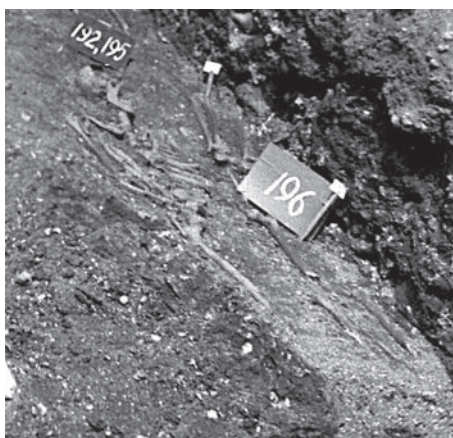

Grob 1953_z0192 (ob njem 1953_z0195 in 1953_z0196)

Grob 1953_z0193 (E08)

Grobna jama. Grobna jama je bila vkopana v plast humusa. Nad glavo je bil kamen 30 x 15 cm, drugi kamen je bil levo od levega kolena. Azimut 101°.

Zasutje. Ni podatkov.

Okostje. Otrok. Našli so samo odlomke lobanjskih kosti, stegnenci in golenici. (Glej tudi fotografijo pri grobu 1953_z0186.)

Pridatki. Naglavni obroček (1) ob desni strani glave, naglavni obroček (2) ob levi strani glave.

(1) Bronast levosučen naglavni obroček z dvojno odebelitvijo na enem zaključku locna in z zaobljenim koncem drugega zaključka. Mere: š. 39,0 mm, v. 40,0 mm, deb. 2,1 mm, t. 3,8 g. Inv. št. GM KFC 20.

(2) Bronast desnosučen naglavni obroček z dvojno odebelitvijo na enem zaključku locna in z zaobljenim koncem drugega zaključka. Mere: š. 39,6 mm, v. 40,7 mm, deb. 2,5 mm, t. 3,5 g. Inv. št. GM KFC 1994.

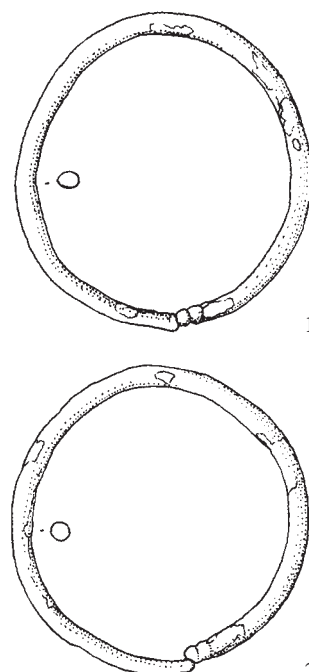

Grob 1953_z0193

Grob 1953_z0194 (F08)

Grobna jama. Vkopana je bila v plast humusa. Azimut 95°.

Zasutje. Sledovi oglja.

Okostje. Našli so nepopolno okostje brez lobanje, samo s spodnjo čeljustnico, brez kosti rok.

Pridatki. Ni podatkov.

Opomba. Levo roko je uničil cerkveni temelj.

Grob 1953_z0195 (F09)

Grobna jama. Vkopana je bila v plast humusa. Azimut 94°.

Zasutje. Ni podatkov.

Okostje. Odrasla oseba. Odkopali so samo golenici.

Pridatki. Ni podatkov.

Opomba. Okostje je segalo pod cerkveni temelj. Grobna jama je poškodovala grob 1953_z0196.

Grob 1953_z0196 (F09)

Grobna jama. Vkopana je bila v plast humusa. Azimut 98°.

Zasutje. Ni podatkov.

Okostje. Odrasla oseba. Našli so samo spodnji del okostja.

Pridatki. Ni podatkov.

Opomba. Zgornji del okostja je uničil grob 1953_z0195.

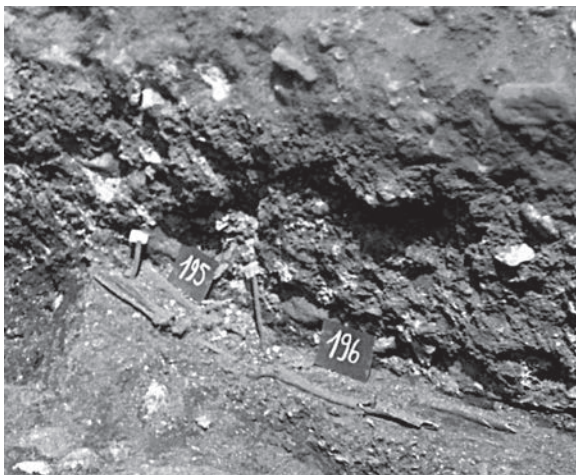

Grobova 1953_z0195 in 1953_z0196

Grob 1953_z0197 (F08)

Grobna jama. Azimut 92°.

Zasutje. Ni podatkov.

Okostje. Otrok. Kostni so razpadle. Glava je bila obrnjena v desno.

Pridatki. Ni podatkov.

Opomba. Okostje je ležalo na premaknjenih kosteh nog odrasle osebe, ki jih niso dokumentirali. Levo od groba je bil temelj cerkve.

**Grob 1953_z0198 (F08)**

Grobna jama. Vkopana je bila v plast humusa. Azimut 67°.

Zasutje. Ni podatkov.

Okostje. Spol nedoločljiv, maturus. Okostje je bilo večinoma uničeno.

Pridatki. Naglavni obroček (1) desno ob glavi, naglavni obroček (2) levo ob glavi.

(1) Bronast desnosučen naglavni obroček z zaobljenima zaključkoma locna. Mere: š. 29 mm, v. 29 mm, deb. 3 mm, t. 1,6 g. Inv. št. GM KFC 75.

(2) Bronast naglavni obroček z ravno odrezanima koncema. Prečne zareze locna, ki jih omenja prvi opis, niso več vidne. Mere: š. 21,0 mm, v. 22,0 mm, deb. 2,0 mm, t. 1,4 g. Inv. št. GM KFC 82.

Opomba. Levo stran okostja je uničil cerkveni temelj, desno pa grob 1953_z0199.



Grobovi 1953_z0198, 1953_z0199 in 1953_z0200

Grob 1953_z0199 (F08)

Grobna jama. Ni podatkov.

Zasutje. Ni podatkov.

Okostje. Moški, adultus. Našli so samo kosti glave.

Pridatki. Ni podatkov.

Opomba. Lobanja se je naslanjala na desno stran lobanje groba 1953_z0198.

Komentar. Stik lobanj grobov 1953_z0198 in 1953_z0199 bi kazal bodisi na dvojni grob ali pa na pridajanje lobanje v grob 1953_z0198.

Grob 1953_z0200 (F08)

Grobna jama. Ni podatkov.

Zasutje. Ni podatkov.

Okostje. Moški, adultus. Našli so samo lobanjo.

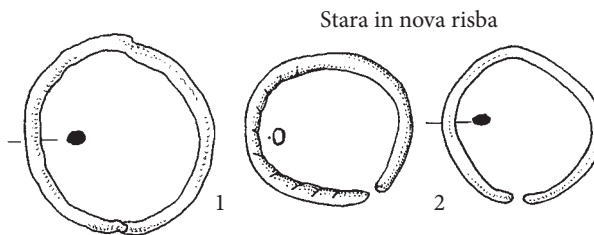

Grob 1953_z0198

Pridatki. Ni podatkov.

Opomba. Okostje sta uničila grobova 1953_z0198 in 1953_z0199.

Grob 1953_z0201 (E08)

Grobna jama. Vkopana je bila v plast humusa. Azimut 89°.

Zasutje. Sledovi oglja. Ob glavi živalski zob.

Okostje. Moški, odrasla oseba. Našli so nepopolno okostje brez kosti glave. Roki sta bili iztegnjeni ob trupu.

Pridatki. Ni podatkov.

Grob 1953_z0202 (E08)

Grobna jama. Pravokotna, vkopana je bila v grobljo prodnikov (glej komentar). Pod okostjem je bila deska. Azimut 99°.

Zasutje. Ni podatkov.

Okostje. Ženska, adultus. Okostje je bilo dolgo 1,58 m. Desna roka je bila iztegnjena ob trupu, leva roka je bila zapognjena na medenico.

Pridatki. Ni podatkov.

Komentar. Izkopavalcem se je zdelo, da je grobna jama obzidana s savskimi oblicami.



Grob 1953_z0202

Grob 1953_z0203 (E08)

Grobna jama. Vkopana je bila v grobljo prodnikov. Azimut 95°.

Zasutje. Prodniki v zasutju.

Okostje. Verjetno ženska, verjetno adultus. Glava, kosti prsnega koša in leve roke so bile v drugotni legi. Desna roka je bila iztegnjena ob trupu.

Pridatki. Ni podatkov.

Komentar. Prisotnost prodnikov so izkopavalci razumeli kot grobno konstrukcijo.



Grob 1953_z0203

Grob 1953_z0204 (F08)

Grobna jama. Vkopana je bila v plast humusa. Desno ob glavi je bil navpičen kamen (24 x 30 x 10 cm). Levo ob okostju je bila navpično položena deska (150 x 25 cm). Azimut 95°.

Zasutje. Sledovi oglja, ob glavi žebelj (4), pod vratom nož (5).

Okostje. Ženska, adultus. Glava je bila obrnjena v levo. Desna roka je bila iztegnjena ob trupu, leva roka je bila zapognjena na medenico.

Pridatki. Ogrlica (1), ob kosteh leve roke prstan (2), skobi (3) ob levi nogi (glej komentar).

(1) Ogrlica iz steklenih jagod: 1 svitkasta črna jagoda iz neprosojne steklene paste (d. 2,7 mm, š. 5 mm), 6 svitkasto-sodčastih jagod iz verjetno rumene prosojne steklene paste (prekrite z belo patino; d. 2,8–5,5 mm, š. 3,6–0,6 mm), 16 svitkasto-valjastih jagod iz prosojnega pramenastega modrega stekla (srednja ohranjenost, d. 2,2–4,0 mm, š. 4,8–5,7 mm), 5 svitkasto-valjastih jagod iz rumene prosojne pramenaste steklene paste (srednje ohranjene; d. 2,0–5,0 mm, š. 4,8–5,7 mm). Mere: t. 3,5 g. Inv. št. GM KFC 1947.



Grob 1953_z0204



1

- (2) Bronast sklenjen prstan z D prerezom. Mere: pr. 23 mm, š. 4–6 mm. Morda inv. št. GM KFC 283. Predmet manjka. Opis po: Kranj 2, 366.
- (3) Pet odlomkov najmanj dveh skob. Zabiti sta bili ena proti drugi (prim. grob 43 na Dlescu pri Bodeščah; glej spodaj). Srednji del locna je širši in se oži proti zaključkoma. Mere: (največji odlomek) dol. 48 mm, š. 8–16,5 mm, deb. 2,5 mm, (skupna teža vseh ostankov, ki obsegajo tudi zemljino) t. 36,1 g. Inv. št. GM KFC 146.

Opomba. Na terenu so mislili, da sta skobi (3) pasna spona, tako sta pod inventarno številko 146 tudi vpisani v inventarno knjigo.

Komentar. Skobi ob levi nogi sta manj verjetno del zasutja. Grob 1953_z0204 je sicer res del skupine grobov, v kateri pa spada med starejše grobove. V saj grobova 1953_z0198 in grobova 1953_z0199 sta zanesljivo mlajša. Drugih skob iz okolice groba ne poznamo. Če bi skobi z zasutjem prišli v grob drugotno, je le malo verjetnosti, da bi bili staknjeni skupaj. Skobi v enaki legi in podobne velikosti sta bili tudi v grobu 43 na Dlescu pri Bodeščah, ob desni nogi. Tam bi šlo lahko za del morebitne merilne naprave (Pleterski 2014, 262–263, Slika 3.3.6.33). Poseben pomen pokojnice poudarjata tudi lesena deska, še bolj pa kamen ob glavi (glej zgoraj). V tej luči ne gre zanemariti možnosti, da sta bila celo žebelj (4) in nož (5) v grob pridana.

Predmeta iz zasutja.

- (4) Železen žebelj. Predmet manjka.
- (5) 6 odlomkov železnega noža. Oblika je neprepoznavna. Mere: dol. 90 mm, š. 15 mm, deb. 4 mm (dolžinske mere po risbi), t. 8,1 g. Inv. št. GM KFC 147.

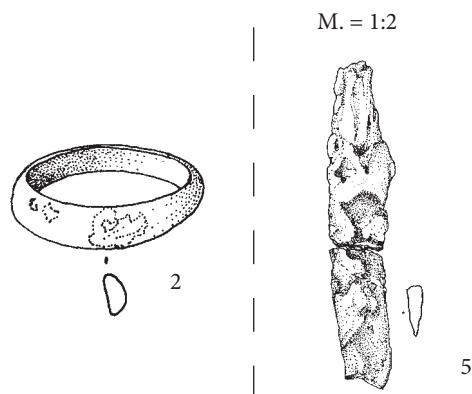
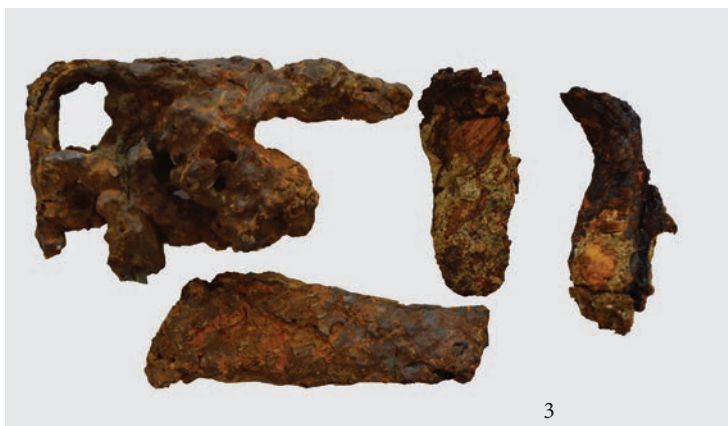

Grob 1953_z0204

Grob 1953_z0205 (F07)

Grobna jama. Vkopana je bila v plast humusa. Okostje je bilo v globini 0,93 m. Azimut 86°.

Zasutje. Humus pomešan z drobnim kamenjem.

Okostje. Otrok. Kostni so povsem razpadle.

Pridatki. Ni podatkov.

Grob 1953_z0206 (F07)

Grobna jama. Pravokotna, dol. 1,99–2,21 m in š. 0,74–0,85 m.

Vkopana je bila skozi plast humusa v ilovico. Okostje je bilo pri glavi in nogah v globini 1,35 m. Azimut 94°.

Zasutje. Ni podatkov.

Okostje. Moški, maturus. Okostje je bilo dolgo 1,7 m. Roki sta bili iztegnjeni ob trupu.

Pridatki. Ni podatkov.



>> Grob 1953_z0206

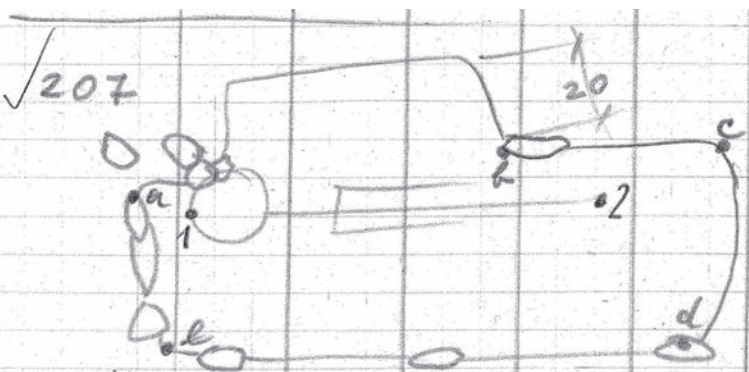

Grob 1953_z0207

Grob 1953_z0207 (F07)

Grobna jama. Pravokotna, dol 0,96–1,0 m, š. 0,40–0,42 m.

Vkopana je bila v plast humusa, ob glavi in stopalih posamični kamni (glej komentar). Po terenski skici (glej komentar) pravokotna jama, dol. Azimut 91°.

Zasutje. Ni podatkov.

Okostje. Otrok, infans I. Okostje je bilo dolgo 0,82 m. Našli so nepopolno okostje brez kosti rok.

Pridatki. Ni podatkov.

Komentar. Izkopavalcem se je zdelo, da je grob obzidan. Tega na fotografiji ni videti.



Grob 1953_z0208

Grob 1953_z0208 (F08)

Grobna jama. Okostje je bilo v globini 1,29 m.

Zasutje. Ni podatkov.

Okostje. Odrasla oseba. Našli so samo lobanjo, ki je bila obrnjena v desno.

Pridatki. Ni podatkov.

Grob 1953_z0209 (F08)

Grobna jama. Ni podatkov.

Zasutje. Ni podatkov.

Okostje. Otrok. Našli so samo kosti glave.

Pridatki. Ni podatkov.

Opomba. Okostje je bilo poškodovano pri gradnji cerkve.

Grob 1953_z0210 (E06)

Grobna jama. Vkopana je bila v plast humusa. Levo in desno ob okostju so bili prodniki (od 5 x 5 cm do 10 x 20 cm).

Okostje je bilo pri glavi v globini 0,68 m, pri nogah 0,72 m. Azimut 92°.

Zasutje. Jagoda (3).

Okostje. Ženska, verjetno adultus. Dolžina okostja je bila 1,56 m. Roki sta bili iztegnjeni ob trupu.

Pridatki. Naglavni obroček (1) desno ob glavi, naglavni obroček (2) levo ob glavi.

(1) Bronast desnosučen naglavni obroček z enojnima odebelitvama na koncih locna. Mere: š. 38,4 mm, v. 40,0 mm, deb. 2,3 mm, t. 4,4 g. Inv. št. GM KFC 170.



Grob 1953_z0210

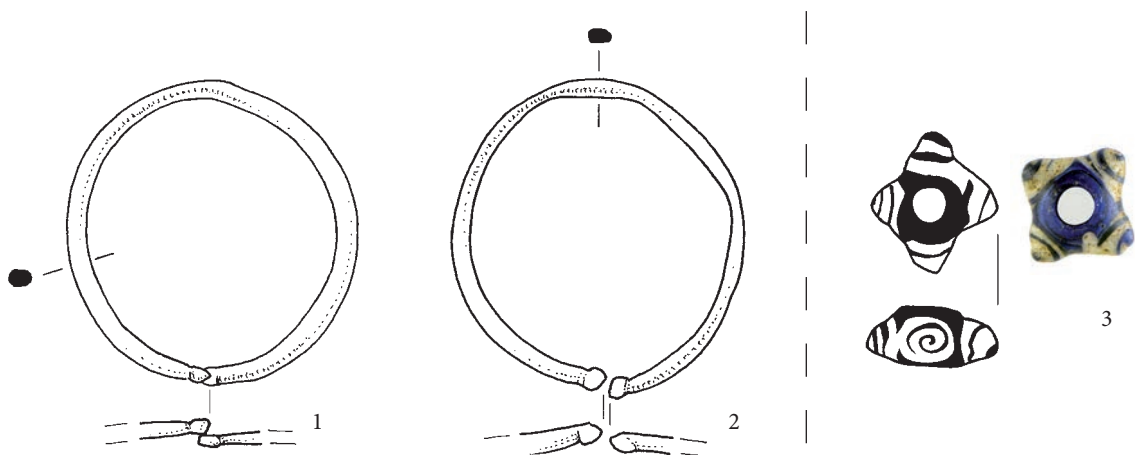

Grob 1953_z0210

- (2) Bronast desnosušen naglavni obroček z enojnima odebelitvama na koncih locna. Mere: š. 38,7 mm, v. 41,6 mm, deb. 2,5 mm, t. 4,3 g. Inv. št. GM KFC 171.

Predmet iz zasutja.

- (3) Svitkasta jagoda iz temnomodrega prosojnega stekla je okrašena s 4 plastičnimi bradavicami iz belo-temnomodrih vib. Mere: š. 17,5 mm, d. 8,1 mm, t. 1,9 g. Inv. št. GM KFC 172.

Grob 1953_z0211 (E06)

Grobna jama. Vkopana je bila v plast humusa. Okostje je bilo pri glavi v globini 0,67 m, pri nogah 0,70 m. Azimut 102°.

Zasutje. Sledovi oglja.

Okostje. Moški, maturus. Okostje je bilo dolgo 1,57 m. Kosti zgornjega dela telesa so bile deloma v drugotni legi. Roki sta bili iztegnjeni ob trupu.

Pridatki. Ni podatkov.



Grob 1953_z0211

Grob 1953_z0212 (E06)

Grobna jama. Okostje je bilo pri glavi v globini 0,74 m, pri nogah 0,84 m. Azimut 90°.

Zasutje. Ni podatkov.

Okostje. Okostje je bilo dolgo 1,57 m. Našli so nepopolno okostje, manjkala je leva stegnenica. Roki sta bili iztegnjeni ob trupu.

Pridatki. Ni podatkov.

Komentar. Stratigrafsko razmerje z grobom 1953_z0215 je nejasno. Pri nogah sta okostji različno globoki, razlika je 6 cm. Obstaja možnost da gre za dvojni grob, druga možnost je, da je grob 1953_z0215 vkopan v grob 1953_z0212. Druga možnost bi pojasnila, zakaj okostju 1953_z0212 manjka leva stegnenica.

Grob 1953_z0213 (E14)

Grobna jama. Ni podatkov.

Zasutje. Ni podatkov.

Okostje. Moški, starost nedoločljiva. Našli so nepopolno okostje, ki je bilo ohranjeno od medenice navzgor. Desnica je bila iztegnjena ob trupu.

Pridatki. Ni podatkov.

Opomba. Glava okostja je ležala nad stopali okostja 1953_z0223.



Grob 1953_z0213



Grobovi 1953_z0212, 1953_z0215, 1953_z0218, 1953_z0221 in 1953_z0226

Grob 1953_z0214 (F06)

Grobna jama. Okostje je bilo pri glavi v globini 0,71 m, pri medenici 0,72 m. Azimut 96°.

Zasutje. Ni podatkov.

Okostje. Našli so nepopolno okostje, brez kosti nog, medenice in spodnjega dela rok.

Pridatki. Na levi strani naglavni obroček (1).

(1) Bronast naglavni obroček z odebelitvama na koncih locna.
Mere: š. 20 mm, v. 19 mm, deb. 1,5 mm. Inv. št. GM KFC 188. Predmet manjka. Opis po: Kranj 2, 369.

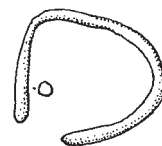

1

Grob 1953_z0214

Grob 1953_z0215 (E06)

Grobna jama. Okostje je bilo pri glavi v globini 0,75 m, pri nogah 0,78 m. Azimut 104°.

Zasutje. Ni podatkov.

Okostje. Morda moški, starost nedoločljiva. Okostje je bilo dolgo 1,72 m. Našli so nepopolno okostje brez kosti rok. (Glej fotografijo na prejšnji strani.)

Pridatki. Ni podatkov.

Opomba. Grob 1953_z0215 je bil vkopan v grob 1953_z0221. Za stratigrafski odnos z grobom 1953_z0212 glej tam.

Grob 1953_z0216 (E06)

Grobna jama. Okostje je bilo pri glavi v globini 0,89 m, pri nogah 0,90 m. Azimut 107°.

Zasutje. Ni podatkov.

Okostje. Okostje je bilo dolgo 1,56 m. Medenica je bila razlomljena, kosti prsnega koša so bile delno v drugotni legi. Roki sta bili iztegnjeni ob trupu.

Pridatki. Naglavni obroček desno ob glavi (1), naglavni obroček levo ob glavi (2), prstan (3) ob prstih desne roke.

- (1) Bronast desnosučen naglavni obroček s kaveljčkom in kovano S zanko (š. 3,8 mm) na zaključkih locna. Mere: š. 43,6 mm, v. 50,5 mm, deb. 2 mm, t. 3,3 g. Inv. št. GM KFC 180.
- (2) Bronast desnosučen naglavni obroček s kaveljčkom in kovano S zanko na zaključkih locna, večina S zanke je odlomljena. Mere: š. 42,1 mm, v. 50,3 mm, deb. 2 mm, t. 3,1 g. Inv. št. GM KFC 179.
- (3) Bronast prstan s trakastim prerezom in s presegajočima ravno odrezanima koncema, ki sta bila sklenjena z zakovico. Mere: pr. 20,1 x 20,7 mm, š. 5,5 mm, deb. 0,8 mm, t. 1,4 g. Inv. št. GM KFC 187.

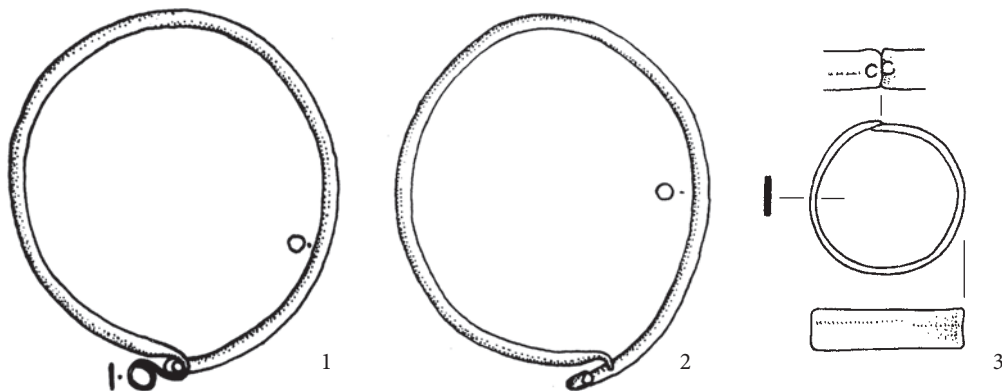

Grob 1953_z0216

Grob 1953_z0217 (F06)

Grobna jama. Okostje je bilo pri glavi v globini 0,69 m, pri nogah 0,68 m. Azimut 86°.

Zasutje. Ni podatkov.

Okostje. Okostje je bilo dolgo 1,47 m. Našli so nepopolno okostje. Roki sta bili zapognjeni na trebuh.

Pridatki. Naglavna obročka (1, 2) levo ob glavi.

- (1) Bronast levosučni naglavni obroček, en zaključek locna ima dvojno odebelitev, ki je nakazana z vibastim vrezom, drugi zaključek je koničast. Mere: š. 26,4 mm, v. 27 mm, deb. 1,4 mm, t. 0,9 g. Inv. št. GM KFC 189.

- (2) Bronast levosučen naglavni obroček, en zaključek locna ima dvojno odebelitev, ki je nakazana z vibastim vrezom, drugi zaključek je koničast. Mere: š. 24,8 mm, v. 27,4 mm, deb. 1,4 mm, t. 0,8 g. Inv. št. GM KFC 190.

Opomba. Pod okostjem je bil grob 1953_z0235.

Komentar. Glede na dolžino okostja gre najverjetneje za ženski grob. To potrjuje tudi naglavni nakit.

Grob 1953_z0218 (E06)

Grobna jama. Okostje je bilo pri glavi v globini 0,75 m, pri nogah 0,78 m. Azimut 63°.

Zasutje. Ni podatkov.

Okostje. Okostje je bilo dolgo 1,50 m.

Pridatki. Ni podatkov.

Komentar. Glede na dolžino okostja gre najverjetneje za ženski grob.

Grob 1953_z0219 (F06)

Grobna jama. Okostje je bilo pri glavi v globini 0,65 m, pri nogah 0,68 m. Azimut 92°.

Zasutje. Levo ob glavi so bile prekopane dolge kosti groba 1953_z0230.

Okostje. Moški, adultus. Okostje je bilo dolgo 1,47 m. Kosti rok so bile v drugotni legi.

Pridatki. Ni podatkov.

Komentar. Glede na dolžino okostja gre najverjetneje za ženski grob.

Predmeti brez podatkov o legi, iz zasutja?

- (1) Odlomek pravkotnega locna železne spone. Mere: dol. 30 mm, š. 50 mm, prerez 5 x 9 mm. Predmet manjka. Opis po: Kranj 2, 375.
- (2) Polovica kroglaste jagode iz svetlozelene steklene paste. Mere: dol. 11 mm, š. 11 mm. Predmet manjka. Opis po: Kranj 2, 378, 379.
- (3) Retuširan odbitek iz svetlo rjavega in delno rdečkastega kremenca. Mere: dol. 38 mm, š. 25 mm, deb. 6 mm. Predmet manjka. Opis po: Kranj 2, 376, 377.

Grob 1953_z0220 (F07)

Grobna jama. Okostje je bilo v globini 0,87 m.

Zasutje. Ni podatkov.

Okostje. Ni podatkov. Našli so samo kosti glave.

Pridatki. Naglavni obroček (1) levo ob glavi.

- (1) Bronast desnosučen naglavni obroček z enojnima odebelitvama na koncih locna. Mere: š. 33,7 mm, v. 34,4 mm, deb. 2,2 mm, t. 2,5 g. Inv. št. GM KFC 199.

Grob 1953_z0221 (E06)

Grobna jama. Okostje je bilo pri glavi v globini 0,74 m, pri kolenih 0,81 m. Azimut 95°.

Zasutje. Ni podatkov.

Okostje. Ženska, adultus. Našli so nepopolno okostje, manjkale so kosti od kolen navzdol. Roki sta bili zapognjeni na medenico.

Pridatki. Ni podatkov.

Opomba. Okostje je bilo pod grobom 1953_z0215.

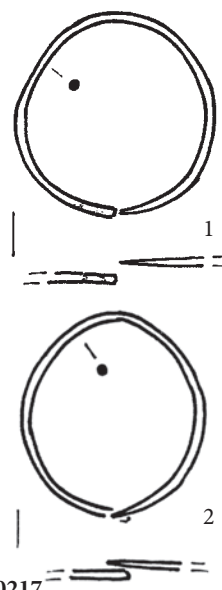

Grob 1953_z0217

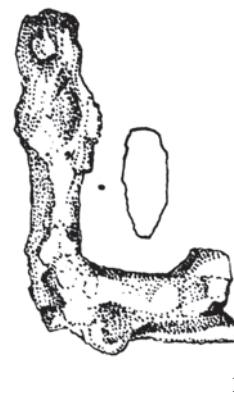

1

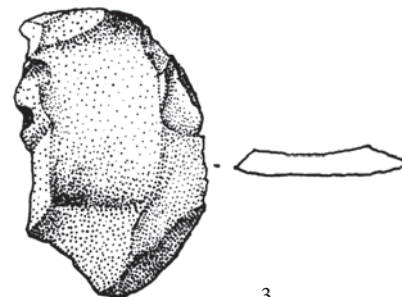

2

3

Grob 1953_z0219

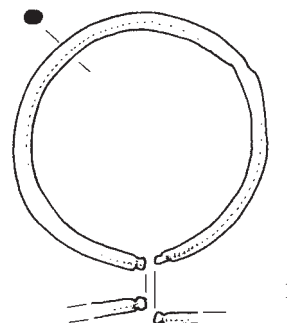

1

Grob 1953_z0220

Grob 1953_z0222 (E06)

Grobna jama. Okostje je bilo pri medenici v globini 0,94 m. Azimut 94°.

Zasutje. Ni podatkov.

Okostje. Našli so samo del okostja od medenice do kolen.

Pridatki. Prstan (1) na desni roki.

(1) Odlomek locna bronastega prstana z D prerezom. (deb. 1,4 mm). Mere: pr. 23,4 x 2,4 mm, t. 0,8 g. Inv. št. GM KFC 202a.

Predmet brez podatkov o legi, najverjetneje iz zasutja groba.

(2) Viba iz bronaste žičke (deb. 2,1 mm) je bila navita okoli ravne bronaste žice okroglega prereza. Verjetno del okrasne zaponke. Mere: š. 10,9 mm, v. 13,1 mm, t. 1,9 g. Inv. št. GM KFC 202b.

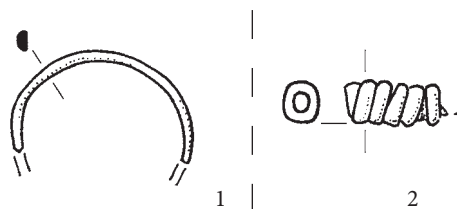

Grob 1953_z0222

Grob 1953_z0223 (F06)

Grobna jama. Okostje je bilo pri vratu v globini 0,66 m, pri kolenih 0,72 m. Azimut 91°.

Zasutje. Ni podatkov.

Okostje. Našli so nepopolno okostje, manjkale so kosti spodnjega dela nog in glave. Levica je bila zapognjena na medenico, desnica je bila iztegnjena ob trupu.

Pridatki. Ni podatkov.

Opomba. Leva podlahtnica je bila pred fotografiranjem premaknjena. Na območju glave in zgornjega dela prsi je viden vkop, ki je bil zapolnjen z dolgimi človeškimi kostmi (prekop, ki ni bil dokumentiran) in puščico (1). Stopala okostja so bila pod grobom 1953_z0213. Zdi se, da je bil grob 1953_z0223 vkopan v grob 1953_z0231.

Predmet iz vkopa na mestu groba.

(1) Železna puščična ost z rombičnim prerezom in tulastim nasadiščem. Mere: dol. 94 mm, š. 15 mm, deb. 11,5 mm, t. 35,9 g. Inv. št. GM KFC 9163.



Grob 1953_z0223

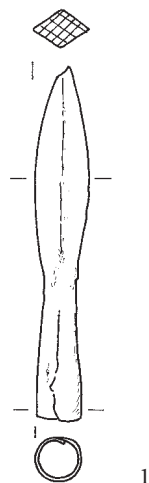

M. = 1:2



>> Lega puščice v grobu 1953_z0223

Grob 1953_p0224 (F06)

Grobna jama. Okostje je bilo pri glavi v globini 0,73 m, pri nogah 0,65 m. Azimut 102°.

Zasutje. Ni podatkov.

Okostje. Okostje je bilo dolgo 1,65 m. Zdi se, da je bila desna roka iztegnjena ob trupu, na fotografiji leva podlahtnica ni več in situ.

Pridatki. Ni podatkov.

Komentar. Glede na dolžino okostja gre najverjetneje za moški grob.



Grob 1953_z0224

Grob 1953_p0225 (F06)

Grobna jama. Okostje je bilo pri glavi v globini 0,59 m, pri nogah 0,63 m. Azimut 98°.

Zasutje. Ni podatkov.

Okostje. Okostje je bilo dolgo 1,61 m. Roki sta bili iztegnjeni ob trupu.

Pridatki. Ni podatkov.

Grob 1953_z0226 (E06)

Grobna jama. Okostje je bilo pri glavi v globini 0,76 m, pri nogah 0,71 m. Azimut 91°.

Zasutje. Ni podatkov.

Okostje. Okostje je bilo dolgo 1,49 m. Kostni leve podlahti so bile v drugotni legi. Desna roka je bila zapognjena na trebuh.

Pridatki. Ni podatkov.

Komentar. Glede na dolžino okostja gre najverjetneje za ženski grob.



Grob 1953_z0225



Grob 1953_z0226

Grob 1953_z0227 (E06)

Grobna jama. Okostje je bilo pri glavi v globini 0,59 m, pri nogah 0,59 m. Azimut 92°.

Zasutje. Ni podatkov.

Okostje. Okostje je bilo dolgo 1,57 m.

Pridatki. Ni podatkov.

Komentar. Glede na dolžino okostja gre najverjetneje za ženski grob.

Grob 1953_z0228 (E05)

Grobna jama. Okostje je bilo pri glavi v globini 0,64 m, pri nogah 0,65 m. Azimut 88°.

Zasutje. Ni podatkov.

Okostje. Okostje je bilo dolgo 1,54 m. Našli so nepopolno okostje. Manjkale so kosti desne roke in desnega dela trupa. Leva roka je bila iztegnjena ob trupu.

Pridatki. Ni podatkov.



Grob 1953_z0228

Grob 1953_p0229 (F06)

Grobna jama. Okostje je bilo pri medenici v globini 0,64 m, pri gležnju 0,60 m. Azimut 93°.

Zasutje. Ni podatkov.

Okostje. Ni podatkov.

Pridatki. Ni podatkov.

Grob 1953_z0230 (F06)

Grobna jama. Okostje je bilo v globini 0,59 m.

Zasutje. Ni podatkov.

Okostje. Dolge kosti v drugotni legi.

Pridatki. Ni podatkov.

Opomba. Prekop.



Grob 1953_z0230

Grob 1953_z0231 (F06)

Grobna jama. Okostje je bilo pri vratu v globini 0,76 m, pri nogah 0,83 m. Azimut 99°.

Zasutje. Ni podatkov.

Okostje. Našli so nepopolno okostje, od kosti glave je bila samo spodnja čeljustnica. Desna roka je bila iztegnjena ob trupu z dlanjo na stegnenici. Leva roka je bila zapognjena na medenico.

Pridatki. Ni podatkov.



Grob 1953_z0231

Grob 1953_z0232 (E05)

Grobna jama. Okostje je bilo pri glavi v globini 0,73 m, pri nogah 0,65 m. Azimut 110°.

Zasutje. Ni podatkov.

Okostje. Okostje je bilo dolgo 1,70 m.

Pridatki. Naglavni obroček (1) desno ob glavi, naglavni obroček (2) levo ob glavi, prstan (3) na desni strani.

(1) Bronast naglavni obroček z enojnima odebelitvama na koncih locna, ki ima ovalen prerez. Mere: š. 39 mm, v. 39 mm, deb. 1,5–2 mm. Inv. št. GM KFC 178. Predmet manjka. Opis po: Kranj 2, 383, 384.

(2) Bronast, desnosučen naglavni obroček z enojnima odebelitvama na koncih locna. Mere: š. 37,1 mm, v. 39,4 mm, deb. 2 mm, t. 2,5 g. Inv. št. GM KFC 178.

(3) Poškodovan ulit srebren sklenjen prstan s štirikotnim prerezom. Mere: pr. 23,4 mm, š. 4,5 mm, deb. 2,3 mm, t. 3,8 g. Inv. št. GM KFC 201.

Opomba. Prstan spada v grob po inventarni knjigi, starejša dokumentacija ga ne omenja. Pripadnost grobu je nezanesljiva.

Komentar. Dolžina okostja govori za moški grob, pridatki za ženskega. Terenske fotografije ni, da bi preverili povsem verjetno možnost, da je lobanja ležala v drugotni legi, nekoliko odmaknjeno od drugega okostja, kar je seveda podaljšalo razdaljo med temenom in stopali. Takih primerov je bilo več.

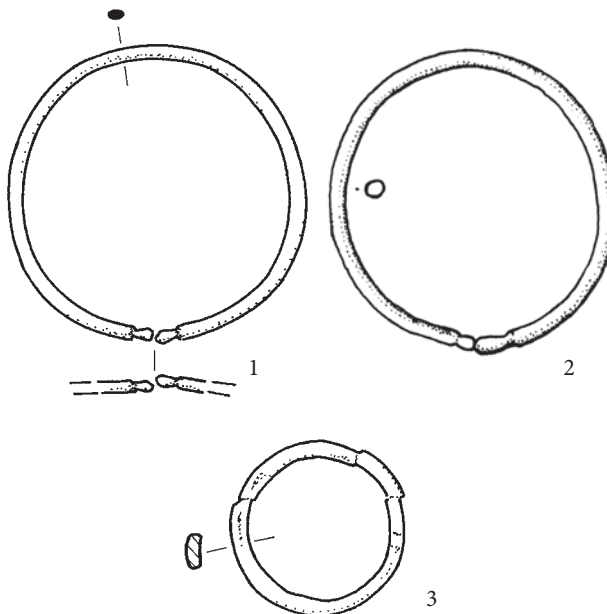

Grob 1953_z0232

Grob 1953_z0233

Grobna jama. Ni podatkov.

Zasutje. Ni podatkov.

Okostje. Ni podatkov.

Pridatki. Ni podatkov.

Grob 1953_p0234

Grobna jama. Ni podatkov.

Zasutje. Ni podatkov.

Okostje. Ni podatkov.

Pridatki. Ni podatkov.

Grob 1953_z0235 (F07)

Grobna jama. Okostje je bilo pri glavi v globini 0,88 m, pri kolenih 0,79 m. Azimut 108°.

Zasutje. Ni podatkov.

Okostje. Moški (glej komentar), adultus. našli so nepopolno okostje, ki je manjkalo od kolen navzdol. Kostni prsnega koša in desna nadlahtnica so bile v drugotni legi. Roki sta bili iztegnjeni ob trupu.

Pridatki. Nož (1) in verižni členki (2) ob levem kolku, ploščica (3) ob levi stegenici, naglavni obroček (4) levo ob glavi, spona (5) neznano kje. Nož je ležal z ostrino proti trupu in s konico proti nogam, verižni členki so bili pri vrhu držaja.

- (1) Železen nož, konica trakastega trna manjka. Trn prehaja stopničasto v rezilo. Hrbet rezila se ravno zalomi proti konici, ki manjka. Nož je tičal v nožnici, od katere se je ohranil dvokrak okov konice. Mere: dol. ohr. dela noža 70 mm, š. trna 6,5 mm, š. rezila 13,8 mm, deb. trna 2,5 mm, deb. rezila 2,8 mm, t. 4,3 g, dol. okova 74,5 mm, š. okova 21 mm, deb. okova 7 mm, t. 12,3 g. Inv. št. GM KFC 149a.
- (2) Najmanj trije, verižno povezani železni obročki. Mere: pr. 20,5–24,5 mm, deb. 2,7 mm, t. 8,6 g. Inv. št. GM KFC 149b.
- (3) Okrogla bronasta ploščica z močno izlizanim reliefnim okrasom vzporednih žlebov. Na drugi strani drugotno vrezan geometrijski okras. Mere: pr. 30 mm, deb. 4,5 mm, t. 22,9 g. Inv. št. GM KFC 169.
- (4) Bronast naglavni obroček, desnosučen, z zanko in kaveljčkom na zaključkih locna. Bil je razlomljen na tri dele. Nanj je bila vdeta svitkasta jagoda iz temnomodre steklene paste (dol. 2 mm, š. 4 mm), ki sedaj manjka. Mere (zlepljenega locna): v. 35,5, š. 32 mm, deb. 1 mm, t. 0,4 g. Inv. št. GM KFC 159.
- (5) Odlomek okroglega locna železne pasne spona. Mere: pr. 25 x 20 mm, deb. 6,2 mm, t. 3,1 g. Inv. št. GM KFC 149c.

Opomba. Okostje je ležalo pod grobom 1953_z0217, verjetno tudi pod grobom 1953_z0219.

Komentar. Naglavni obroček kaže, da je bila antropološka opredelitev okostja kot moškega napačna. Nož (1), obročki (2) in bronasta ploščica (3) so ležali blizu skupaj in verjetno predstavljajo skupek, ki je imel simbolni pomen.

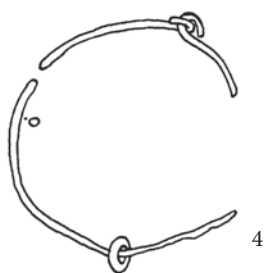
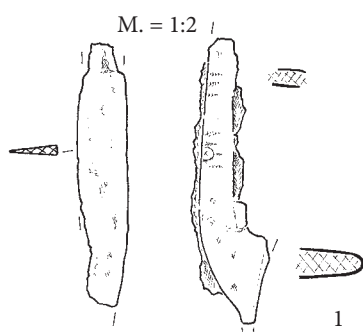

Grob 1953_z0235

Grob 1953_z0236 (E05)

Grobna jama. Okostje je bilo pri vratu v globini 0,57 m, pri medenici 0,56 m. Azimut 90°.

Zasutje. Ni podatkov.

Okostje. Ni podatkov.

Pridatki. Ni podatkov.

Opomba. Neznano kje dva železna žeblija.

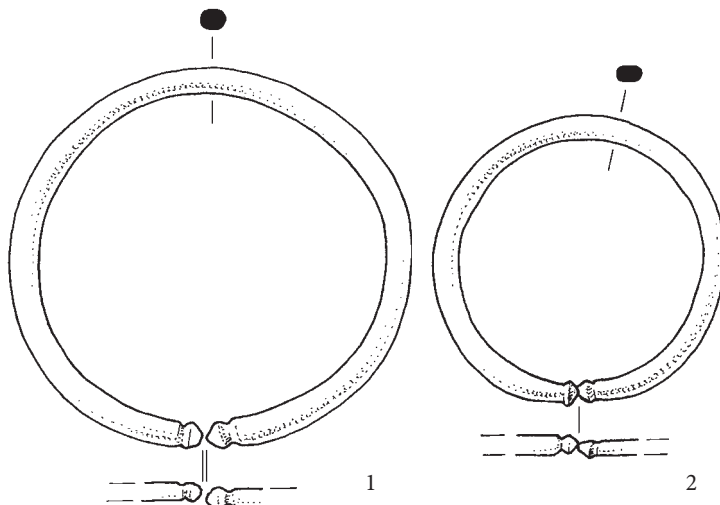
**Grob 1953_z0237 (F05)**

Grobna jama. Okostje je bilo v globini 0,61 m.

Zasutje. Ni podatkov.

Okostje. Ni podatkov.

Pridatki. Ni podatkov.

Grob 1953_z0238 (E06)

Grobna jama. Okostje je bilo v globini 0,69 m.

Zasutje. Ni podatkov.

Okostje. Ni podatkov.

Pridatki. Ni podatkov.

Grob 1953_z0239**Grob 1953_z0239 (E06)**

Grobna jama. Okostje je bilo pri vratu v globini 0,80 m, pri medenici 0,78 m. Azimut 97°.

Zasutje. Ni podatkov.

Okostje. Ni podatkov.

Pridatki. Naglavna obročka (1, 2) levo ob glavi.

(1) Bronast desnosučen naglavni obroček z enojnima odebelitvama na koncih locna, ki ima ovalni prerez (3,4 x 3,8 mm). Mere: š. 53,5 mm, v. 50,5 mm, deb. 3,4 mm, t. 13,1 g. Inv. št. GM KFC 181.

(2) Bronast desnosučen naglavni obroček z enojnima odebelitvama na koncih locna. Mere: š. 38,5 mm, v. 38,3 mm, deb. 3,0 mm, t. 6,3 g. Inv. št. GM KFC 182.

Opomba. Okostje je ležalo nad okostjem groba 1953_z0266.

**Grob 1953_z0240 (E06)**

Grobna jama. Vkopana je bila v plast s številnimi kamni, kar je dajalo vtis, da je grob obložen s kamni, široka 0,41 m. Okostje je bilo pri glavi v globini 1,11 m, pri nogah 1,07 m. Azimut 97°.

Zasutje. Odlomek lončenine.

Okostje. Ženska, adultus. Našli so dobro ohranjeno okostje. Roki sta bili zapognjeni visoko na prsi in sklenjeni pod vratom.

Pridatki. Ni podatkov.

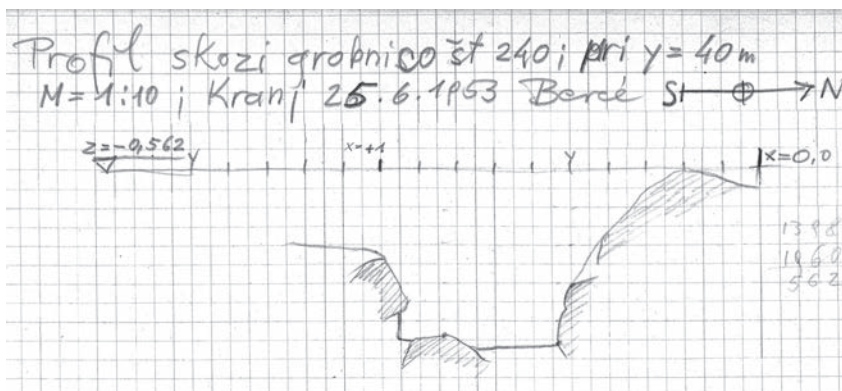

Bercetova skica, pomanjšana na polovico (M. = 1:20)

Grob 1953_z0240

Grob 1953_z0241 (E06)

Grobna jama. Okostje je bilo pri vratu v globini 0,86 m, pri nogah 0,83m. Azimut 98°.

Zasutje. Ni podatkov.

Okostje. Ni podatkov.

Pridatki. Ni podatkov.

Grob 1953_z0242 (F06)

Grobna jama. Okostje je bilo pri glavi v globini 0,86 m, pri nogah 0,91 m. Azimut 101°.

Zasutje. Ni podatkov.

Okostje. Moški, adultus. Okostje je bilo dolgo 1,59 m.

Pridatki. Ni podatkov.

Opomba. Berce se je spraševal, ali bi grob lahko pripadal "baročnim" grobovom, torej najmlajši plasti. Po seznamu najdb v muzejskih škatlah naj bi bila v grobu pasna spona.

**Grob 1953_z0243 (F06)**

Grobna jama. Glava je bila v globini 0,75 m.

Zasutje. Ni podatkov.

Okostje. Ni podatkov.

Pridatki. Naglavni obroček (1) levo ob glavi, prstan (2) ob prstih leve roke.

(1) Razlomljen bronast desnosučen naglavni obroček, del locna manjka, en zaključek locna ima kaveljček, drugi kovano zanko. Mere: š. 39,4 mm, v. 40,2 mm, deb. 2 mm, t. 1,6 g. Inv. št. GM KFC 204.

(2) Razlomljen prstan s ploskim trikotastim prerezom. Ravno odrezana zaključka locna se presegata. Mere: pr. 21 x 22,7 mm, š. 5,5 mm, deb. 1,3 mm, t. 1,6 g. Inv. št. GM KFC 205.

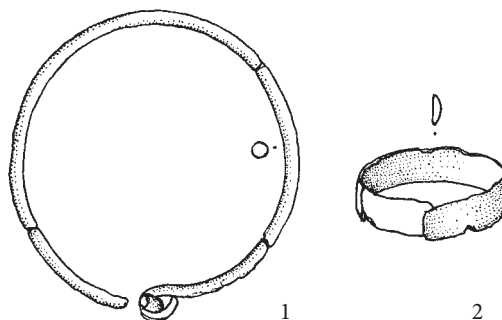

Grob 1953_z0243

Grob 1953_z0244

Grobna jama. Ni podatkov.

Zasutje. Ni podatkov.

Okostje. Ni podatkov.

Pridatki. Ni podatkov.

Grob 1953_z0245 (F06)

Grobna jama. Okostje je bilo pri glavi v globini 0,85 m, pri medenici 0,87 m. Azimut 111°.

Zasutje. Bronasta odlomka (1, 2).

Okostje. Moški, adultus. Našli so okostje, ki je bilo večinoma prekopano. In situ je bila lobanja in nadlahtnici, medenica je bila sicer na pravem mestu a že močno zasukana.

Pridatki. Ni podatkov.

Opomba. Severno ob okostju 1953_z0245 je bila in situ desna rama in spodnja čeljustnica okostja 1953_z0261. Druge kosti so bile premetane skupaj s kostmi 1953_z0245 in odložene delno preko okostja 1953_z0245, delno pa južno obenj, kjer je bila tudi lobanja 1953_z0261. Okostji sta bili prekopani hkrati. Enaka usmeritev, globina in dotikanje obeh ramen nakazujejo, da gre lahko za dvojni grob.

Komentar. Točka pri nogah je bila odmerjena, vendar brez globine.



Grobova 1953_z0245 in 1953_z0261

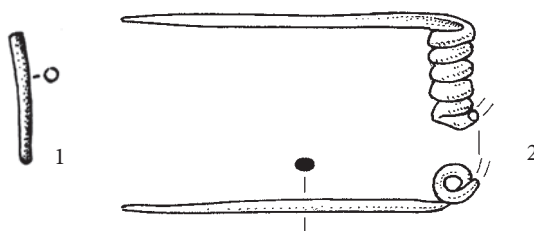

>> Grob 1953_z0245

Predmeta iz zasutja.

- (1) Odlomek bronaste žičke. Mere: d. 17,6 mm, deb. 1,9 mm, t. 0,3 g. Inv. št. GM KFC 158a.
 (2) Iгла in peresovina bronaste zaponke. Mere: š. 14,5 mm, d. 47,4 mm, deb. 2,3 mm, t. 2,3 g. Inv. št. GM KFC 158b.

Grob 1953_z0246 (F05)

Grobna jama. Okostje je bilo pri glavi v globini 0,59 m, pri nogah 0,76 m. Azimut 100°.

Zasutje. Ni podatkov.

Okostje. Okostje je bilo dolgo 1,47 m. Desna roka je bila zapognjena na medenico.

Pridatki. Naglavni obroček (1) desno ob glavi, naglavni obroček (2) levo ob glavi.

- (1) Bronast levosučen naglavni obroček z enojno odebelitvijo na enem zaključku locna in s priostrenim koncem drugega zaključka. Priostreni konec je poškodovan. Mere: š. 34,2 mm, v. 39,5 mm, deb. 2,4 mm, t. 3,2 g. Inv. št. GM KFC 176.
 (2) Bronast levosučen naglavni obroček z enojnima odebelitvama na koncih locna. Mere: š. 33,8 mm, v. 38,7 mm, deb. 2,5 mm, t. 3,9 g. Inv. št. GM KFC 192.

Komentar. Glede na dolžino okostja gre najverjetneje za ženski grob. To potrjujeta tudi naglavna obročka.

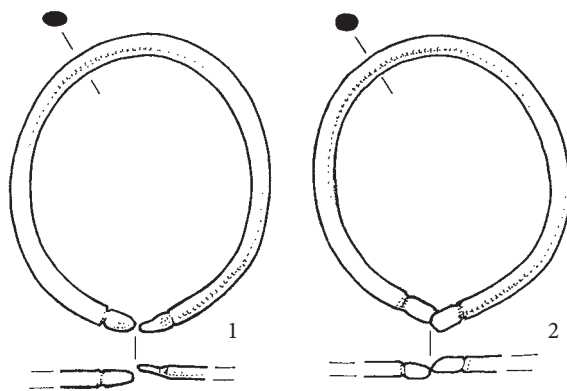
**Grob 1953_z0246****Grob 1953_z0248****Grob 1953_z0247 (E05)**

Grobna jama. Okostje je bilo pri vratu v globini 0,77 m, pri kolenih 0,73 m. Azimut 94°.

Zasutje. Ni podatkov.

Okostje. Ni podatkov.

Pridatki. Ni podatkov.

Grob 1953_z0248 (F08)

Grobna jama. Vkopana je bila globoko v ilovico. Okostje je bilo pri glavi v globini 1,40 m, pri nogah 1,46 m.

Zasutje. Ni podatkov.

Okostje. Ženska, matusus.

Pridatki. Ni podatkov.

Grob 1953_z0249 (E06)

Grobna jama. Okostje je bilo pri glavi v globini 0,97 m. Azimut 121°.

Zasutje. Ni podatkov.

Okostje. Morda ženska, adultus. Našli so nepopolno okostje brez kosti nog. Tudi kosti zgornjega dela telesa so bile slabo ohranjene.

Pridatki. Naglavni obroček (1) neznan kje.

- (1) Odlomki bronastega naglavnega obročka, ohranjen je bil zaključek locna s kaveljčkom (sedaj samo še dva odlomka locna). Na locen je bila vdeta valjasta jagoda iz temnomodrega prosojnega stekla (dol. 5,5 mm, š. 3,8 mm). Mere: š. 30 mm (po risbi), v. 30 mm (po risbi), deb. 1,1 mm, t. (odlomka locna in jagoda) 0,2 g. Inv. št. GM KFC 206.

Opomba. Okostje je ležalo delno nad grobom 1953_z0263.

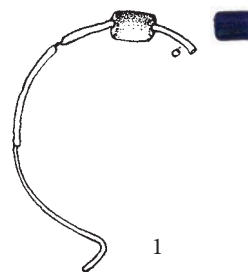
>> **Grob 1953_z0249**

Grob 1953_z0250 (E05)

Grobna jama. Okostje je bilo pri glavi v globini 0,95 m, pri nogah 0,99 m. Azimut 95°.

Zasutje. Ni podatkov.

Okostje. Morda ženska, adultus. Okostje je bilo dolgo 1,46 m. Roki sta bili zapognjeni na medenico. (Glej fotografijo na naslednji strani.)

Pridatki. Naglavni obročki (1–3) desno ob glavi.

- (1) Odlomek bronastega naglavnega obročka. Ohranjen je en zaključek locna s kaveljčkom. Mere: v. 21,9 mm, deb. 1,3 mm, t. 0,3 g. Inv. št. GM KFC 174.
- (2) Odlomek bronastega naglavnega obročka z enojno zanko na locnu, na katero je vdeta steklena jagoda. Ta je okrogla iz temnomodrega prosojnega mehurčkastega stekla (d. 9,2 mm, š. 10,7 mm) z vdeto bronasto cevčico in skozi njo vdet locen, ki je spodaj uvit v dvojno zanko. Na eni zanki je ostanek obeska iz tanke žice. Mere: š. 10,0 mm, v. 14,0 mm, deb. 1,4 mm, t. 1,4 g. Inv. št. GM KFC 207a
- (3) Odlomek bronastega naglavnega obročka. Ohranjena je samo okrogla jagoda iz temnomodrega prosojnega mehurčkastega stekla (d. 8,2 mm, š. 9,5 mm) z vdeto bronasto cevčico in skozi njo vdet locen, ki je spodaj uvit v dvojno zanko. Mere: š. 10,0 mm, v. 15,7 mm, deb. 1,3 mm, t. 1,1 g. Inv. št. GM KFC 207b.

Predmeti, ki so pripisani prostoru groba, vendar vanj najverjetneje ne spadajo.

- (4) Okrogla koščena jagoda. Mere: d. 12,8 mm, š. 11,8 mm, t. 1,6 g. Inv. št. GM KFC 1161a.
- (5) Koščena jagoda, ribje vretence. Mere: d. 8,0 mm, š. 9,0 mm, t. 0,4 g. Inv. št. GM KFC 1161b.
- (6) Okroglasta jagoda iz neprosojnega stekla nedoločljive barve. Mere: d. 5,6 mm, š. 10,0 mm, t. 0,5 g. Inv. št. GM KFC 1161c.

Komentar. Glede na dolžino okostja gre najverjetneje za ženski grob. To potrjujejo tudi naglavni obročki.

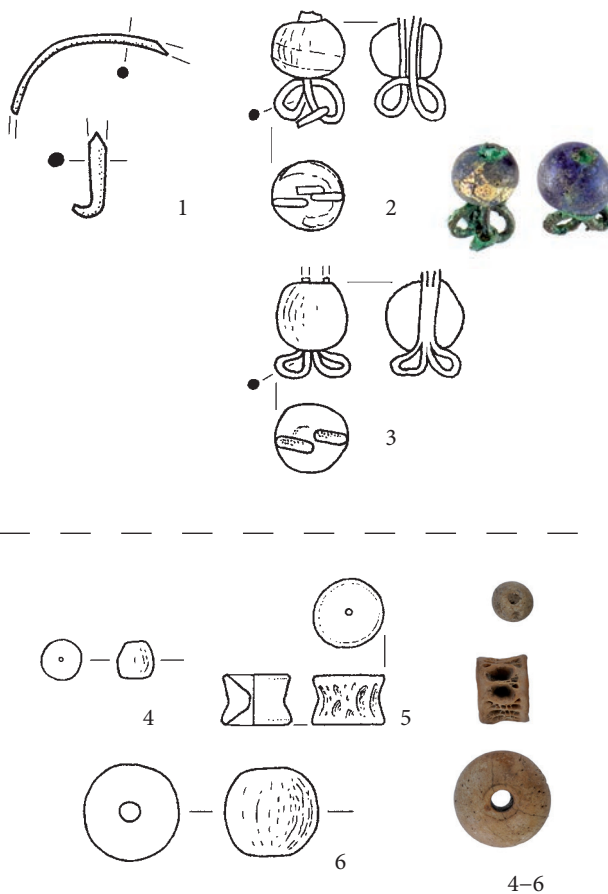

Grob 1953_z0250

Grob 1953_z0251 (E06)

Grobna jama. Okostje je bilo pri prsnem košu v globini 0,72 m.

Zasutje. 6 odlomkov prazgodovinske in antične lončenine (inv. št. GM KFC 285).

Okostje. Skoraj v celoti prekopano okostje.

Pridatki. Ni podatkov.

Grob 1953_z0252 (F06)

Grobna jama. Okostje je bilo pri glavi v globini 0,61 m.

Zasutje. Ni podatkov.

Okostje. Ni podatkov.

Pridatki. Naglavna obročka (1, 2) levo ob glavi, prstan (3) neznan kje.

- (1) Srebrn nesušen naglavni obroček s kovano zanko na enem zaključku locna in s kaveljčkom na drugem. Na locen sta vdeti prazgodovinski jagodi: 1 svitkasta jagoda iz svetlo-modrega prosojnega stekla, okrašena s črnimi očesci z belo obrobo in rumenimi pikami (d. 4,3 mm, š. 5,6 mm) ter 1 svitkasta jagoda iz temnomodrega prosojnega stekla, okrašena z očescem iz dveh belih koncentričnih krogov, vmes modro steklo (d. 4,5 mm, š. 7,0 mm). Mere: š. 22,4 mm, v. 26,5 mm, deb. 1,0 mm, t. 1,1 g. Inv. št. GM KFC 295.
- (2) Bronast levosušen naglavni obroček. Zaključka sta ravno odrezana. Mere: š. 31,8 mm, v. 34,9 mm, deb. 1,7 mm, t. 1,5 g. Inv. št. GM KFC 185.

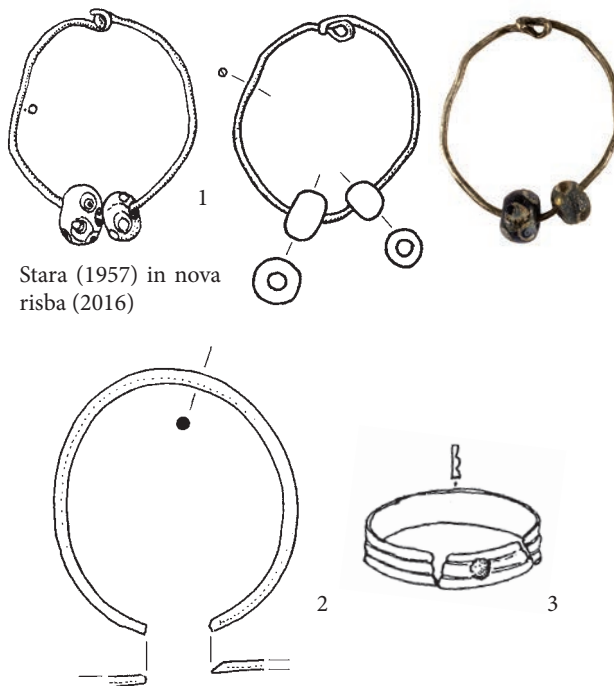

Grob 1953_z0252



Grobovi 1953_z0250, 1953_z0251 in 1953_z0258

- (3) Razlomljen prstan, morda sklenjen z železno zakovico, prerez je trakast z dvema žlebovoma. Mere: pr. 23 mm, š. 4,5 mm, deb. 1 mm. Opis po risbi. Predmet manjka.

Grob 1953_z0253 (F06)

Grobna jama. Okostje je bilo v globini 0,62 m.

Zasutje. Ni podatkov.

Okostje. Ni podatkov.

Pridatki. Ni podatkov.

Grob 1953_z0254 (D06)

Grobna jama. Okostje je bilo pri glavi v globini 0,95 m, pri nogah 0,95 m. Azimut 101°.

Zasutje. Ob levi roki so bile prekopane dolge kosti groba 1953_z0255, ob glavi železni odlomki (3).

Okostje. Okostje je bilo dolgo 1,43 m. Desnica je bila iztegnjena ob trupu, levica je bila zapognjena na medenico.

Pridatki. Naglavna obročka (1, 2) neznano kje.

- (1) Odlomek bronastega naglavnega obročka. Ohranjen je zaključek locna s kovano S zanko. Mere: v. 37 mm, deb. 2 mm. Predmet manjka. Opis po: Kranj 2, 409.
- (2) Odlomki bronastega naglavnega obročka s kovano zanko in (po opisu inventarne knjige) s kaveljčkom. Mere: š. 30 mm, v. 35 mm, deb. 2 mm. Inv. št. GM KFC 203. Predmet manjka. Opis po: Kranj 2, 410.

Opomba. Videti je, da je bil grob vkopan v grob 1953_z0255.
Komentar. Glede na dolžino okostja gre najverjetneje za ženski grob. To potrjujeta tudi naglavna obročka.

Predmet iz zasutja.

- (3) Odlomki železne skobe, v rji ostanki lesa. Mere: dol. 43 mm, š. 10,3 mm, deb. 4 mm, t. (vključno z zemljino) 17,5 g. Inv. št. GM KFC 211.



Grob 1953_z0255 (D05)

Grobna jama. Okostje je bilo v globini 0,92 m.

Zasutje. Ni podatkov.

Okostje. Našli so nepopolno okostje, brez spodnjega dela rok in večine kosti nog.

Pridatki. Ni podatkov.

Opomba. Okostje je poškodovala grobna jama 1953_z0254.

Grob 1953_z0256 (F05)

Grobna jama. Okostje je bilo pri glavi v globini 0,63 m, pri medenici 0,66 m. Azimut 107°.

Zasutje. Ni podatkov.

Okostje. Našli so nepopolno okostje. Manjkale so kosti nog. Desna roka je bila zapognjena na medenico, leva roka je bila iztegnjena ob trupu.

Pridatki. Ni podatkov.

Grob 1953_z0257 (F05)

Grobna jama. Okostje je bilo pri glavi v globini 0,68 m, pri kolenih 0,72 m. Azimut 95°.

Zasutje. Ni podatkov.

Okostje. Našli so nepopolno okostje. Razen glave in nadlahtnic so bile druge kosti v drugotni legi. (Glej fotografijo na naslednji strani.)

Pridatki. Naglavni obroček (1) neznano kje.

- (1) Bronast levosučen naglavni obroček z enojno odebelitvijo obeh zaključkih locna. Mere: š. 42,5 mm, v. 42,6 mm, deb. 2,4 mm, t. 3,7 g. Inv. št. GM KFC 175.



Grobova 1953_z0254 in 1953_z0255

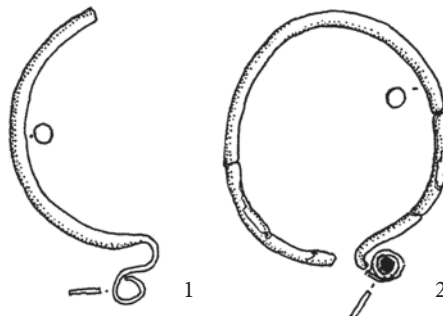

Grob 1953_z0254



Grob 1953_z0256

Grob 1953_z0258 (F06)

Grobna jama. Okostje je bilo v globini 0,88 m.

Zasutje. Ni podatkov.

Okostje. Posvem prekopano okostje, vse kosti v drugotni legi.

Pridatki. Ni podatkov.

Opomba. Neznano kje železen odlomek.

Grob 1953_z0259 (E05)

Grobna jama. Okostje je bilo v globini 0,64 m.

Zasutje. Ni podatkov.

Okostje. Ni podatkov.

Pridatki. Ni podatkov.

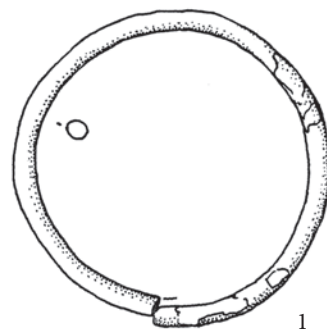

1

Grob 1953_z0257

Grob 1953_z0260 (F06)

Grobna jama. Okostje je bilo pri glavi v globini 0,83 m, pri medenici 0,87 m. Azimut 93°.

Zasutje. Ni podatkov.

Okostje. Moški, verjetno adultus. Našli so samo zgornji del okostja od medenice navzgor. Spodnji del hrbtenice je bil v drugotni legi. Roki sta bili iztegnjeni ob trupu.

Pridatki. Neznano kje nož (1) in spona (2).

(1) Odlomek železnega noža, ohranjena sta nastavek trna in del rezila. Oblika ni določljiva. Trenutno razpadel na 4 kose. Mere: dol. 100 mm, š. 26 mm, deb. nedoločljiva, t. 48,2 g. Inv. št. GM KFC 153.

(2) Železna spona z ovalnim locnom, trnom in s trakastim pritrdiščem jermena. Slednje objema pritrdiščni del locna in je bilo speto z dvema zakovicama. Mere: dol. 41,5 mm, š. locna 34, mm, š. pritrdišča 19 mm, prerez locna je poševno ovalen deb. 4,5 mm, t. 7,4 g. Inv. št. GM KFC 183.

M. = 1:2

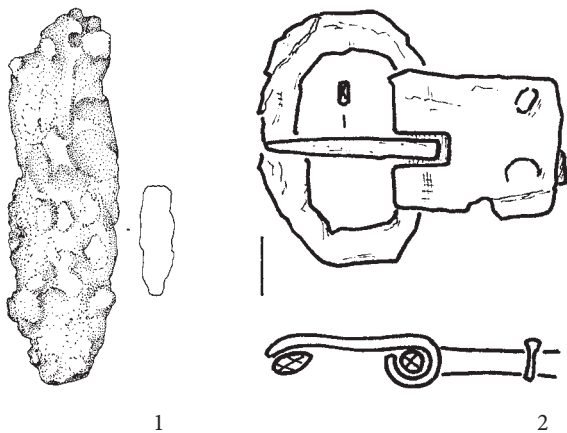

1

2



Grob 1953_z0260

Grob 1953_z0261 (F06)

Grobna jama. Ni podatkov.

Zasutje. Ni podatkov.

Okostje. Morda moški, adultus.

Pridatki. Ni podatkov.

Opomba. Glej grob 1953_z0245.

Grob 1953_z0262 (E05)

Grobna jama. Za glavo je bil najmanj 30 cm dolg prodnik.

Okostje je bilo pri glavi v globini 0,78 m, pri nogah 0,81 m. Azimut 110°.

Zasutje. Ni podatkov.

Okostje. Moški, adultus. Roki sta bili iztegnjeni ob trupu.

Pridatki. Ni podatkov.

Opomba. Okostje je bilo pod grobom 1953_z0264. Popis posnetkov na terenu ne navaja groba 1953_z0242, ampak omenja 1953_z0262. Na mestu, kjer bi morala biti fotografija 1953_z0242 ni opisa. Obstaja napis na tablici 242, ne pa napis 262. Vendar se okostje z oznako 242 ujema z okostjem 1953_z0262, ki leži pod 1953_z0264. Očitno so na terenu okostje 1953_z0262 pomotoma označili s tablico 242.



Pri fotografiranju so na tablici pomotoma pustili napačno številko groba. Gre za grob 1953_z0262 in ne 1953_z0242.

Grob 1953_z0263 (E06)

Grobna jama. Pravokotna, široka 0,85 m, dolga najmanj 2,73 m. Zahodni in severni rob je bil obložen s kamni. Ti so bili pri glavi v globini 1,07 m. Severna in južna stranica sta bili obloženi z lesenima tramovoma. Dolga sta bila najmanj 2,66 m, široka 8 cm in najmanj 6 cm visoka. Razmak med njima je bil 0,76 m. Preko prsi okostja je bila položena lesena deska (dolga več kot 76 cm in široka 26 cm). Azimut 86°.

Zasutje. Levo od glave odlomki prazgodovinske lončenine.

Okostje. Našli so delno prekopano okostje. V drugotni legi je bila lobanja, desna nadlahtnica, večina kosti prsnega koša. Roki sta bili iztegnjeni ob trupu. (Glej slike na naslednji strani.)

Pridatki. Naglavni obroček (1) neznan kje.

(1) Bronast desnosučen naglavni obroček s kovano zanko in kaveljčkom. Mere: š. 40,5 mm, v. 44,0 mm, deb. 1,8 mm, t. 2,0 g. Inv. št. GM KFC 177.

Opomba. Grob je bil pod grobovi 1953_z0239, 1953_z0249 in 1953_z0266.

Komentar. Deska, ki je ležala prečno preko prsi, je prekrivala del okostja, ki je bilo prekopano. Sklepamo lahko, da je bila pokojnica oropana in da je ropar (ali roparji) namestil desko, da bi prikril sled svojega dejanja. Do posega je prišlo, ko ni bilo več vezi, ki bi še držale kosti v anatomski legi in dovolj zgodaj, da lesena grobnica še ni strohnela.



Na posnetku, kjer se jasno vidi luknja v medenici, je grob označen s pravo oznako.

Grob 1953_z0262**Grob 1953_z0264 (E05)**

Grobna jama. Okostje je bilo pri glavi v globini 0,64 m, pri medenici 0,66 m. Azimut 105°.

Zasutje. Ni podatkov.

Okostje. Našli so nepopolno okostje, ki je bilo ohranjeno od medenice navzgor. Roki sta bili iztegnjeni ob trupu.

Pridatki. Ni podatkov.

Opomba. Pod okostjem je bil grob 1953_z0262.



Kamnita obloga se je pokazala že na vrhu groba

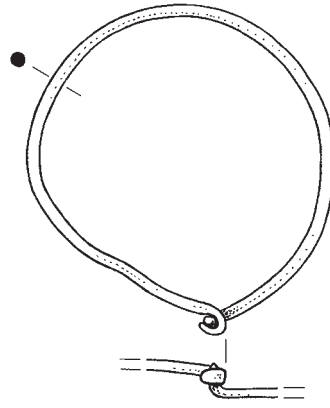

1

Grob 1953_z0263

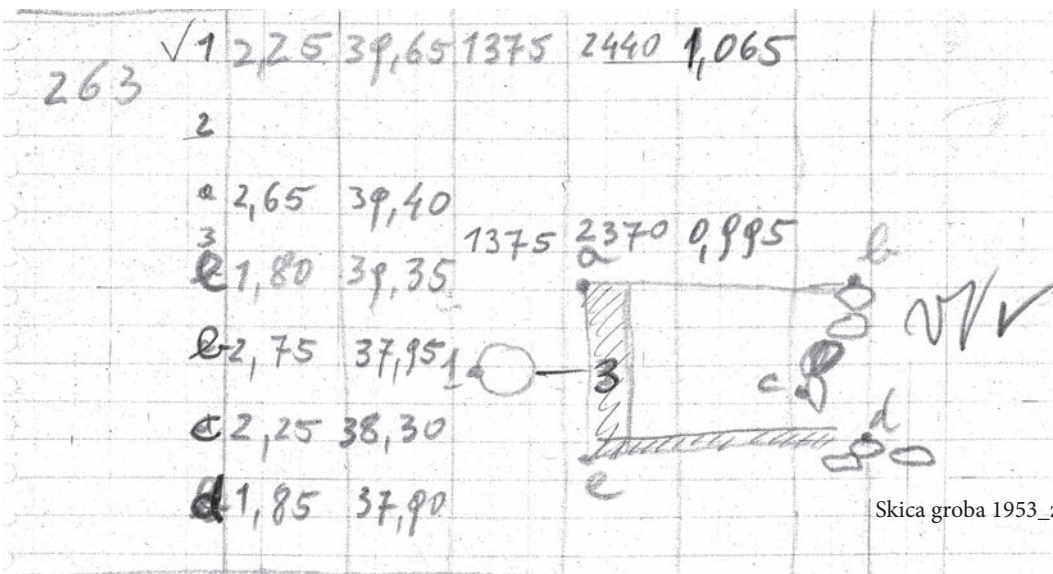

Skica groba 1953_z0263 in meritve

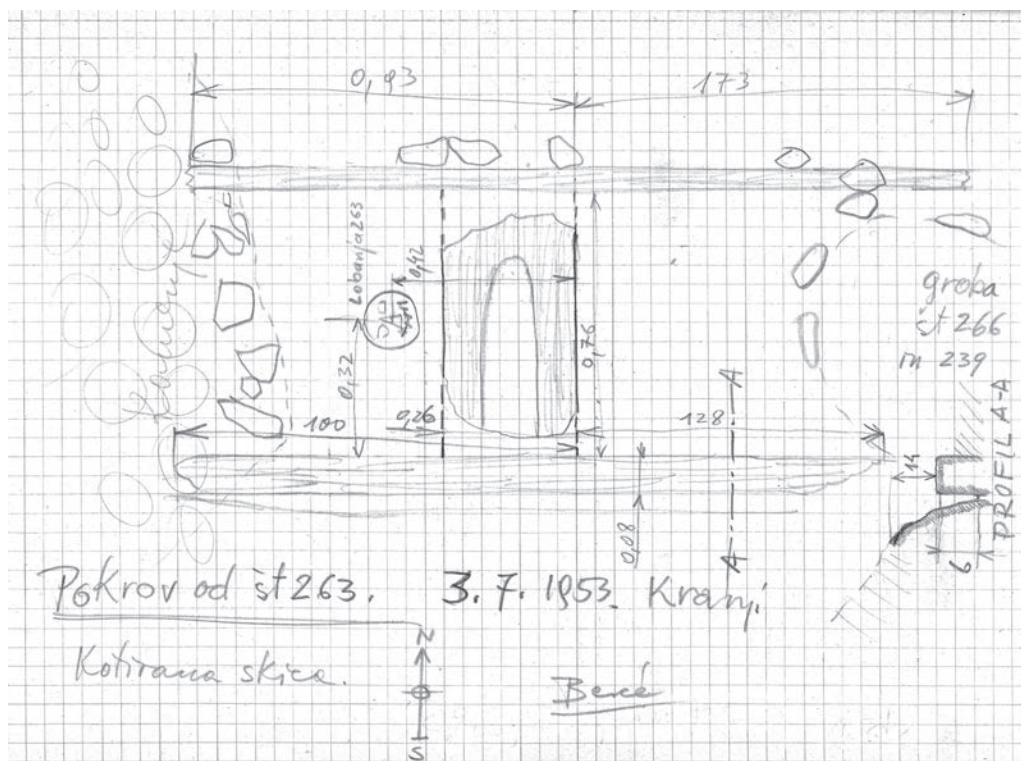

Bercetova risba groba 1953_z0263, pomanjšana na polovico. M. = 1:20.

Grob 1953_z0263

Grob 1953_z0265 (F05)

Grobna jama. Okostje je bilo pri glavi v globini 0,67 m, pri medenici 0,65 m. Azimut 90°.

Zasutje. Ni podatkov.

Okostje. Ni podatkov.

Pridatki. Ni podatkov.

Grob 1953_z0266 (E06)

Grobna jama. Okostje je bilo pri glavi v globini 1,03 m, pri nogah 1,01 m. Azimut 108°.

Zasutje. Kos brona (2) ob desni strani roke.

Okostje. Ženska, adultus. Lobanja in kosti desne roke so bile v drugotni legi, leva roka je bila iztegnjena ob trupu.

Pridatki. Prstan (1) ob prstih desne roke.

(1) Poškodovan srebrn prstan z ovalno razširitvijo locna. Na ovalno razširitev je z železno pločevino pritrjen polkroglast vložek iz prozornega mehurčkastega stekla zelenkaste barve. Locen je na razširitvi okrašen z vrezano sredinsko črto. En krak locna ima D prerez, drugi lečastega. Del locna manjka. Mere: pr. 23,6 x 23,8 mm, š. 4,3 mm, deb. 1,5 mm, t. 4,5 g. Inv. št. GM KFC 173.

Opomba. Nad okostjem je bil grob 1953_z0239. Grob 1953_z0266 je bil vkopan v grob 1953_z0263.

Predmet iz zasutja.

(2) Brezobličjen kos brona, morda kovaška žindra. Mere: š. 11,0 mm, d. 16,0 mm, deb. 10,0 mm, t. 5,3 g. Neinventariziran.



>> Grob 1953_z0266



Grobovi 1953_z0267, 1953_0270 in 1953_0272

Grob 1953_z0267 (E05)

Grobna jama. Vkopana je bila v kamnito grobljo prodnikov.

Okostje je bilo pri glavi v globini 0,86 m, pri nogah 0,90 m. Azimut 101°.

Zasutje. Ni podatkov.

Okostje. Moški, adultus. Okostje je bilo dolgo 1,63 m. Desna golenica je bila v drugotni legi. Roki sta bili iztegnjeni ob trupu.

Pridatki. Nož (1) na zunanji strani leve stegenice.

(1) Povsem razpadel železen nož. Oblika in velikost sta nedoločljivi. Inv. št. GM KFC 150. Predmet manjka ali je popolnoma propadel. Opis po: Kranj 2, 417.

Predmet iz plasti nad grobom.

(2) Bronast gumb v obliki črke T. Mere: pr. 14,2 mm, v. 15,0 mm, deb. 4,4 mm, t. 2,0 g. Inv. št. GM KFC 299.



2

Grob 1953_z0267

Grob 1953_z0268 (E05)

Grobna jama. Okostje je bilo v globini 0,97 m.

Zasutje. Ni podatkov.

Okostje. Morda moški (glej komentar), adultus.

Pridatki. Ob glavi naglavni obroček (1), neznano kje prstan (2).

Predmeta v grobu.

(1) Odlomek bronastega prstana s trakastim prerezom. Mere: pr. 19 mm, š. 2,4 mm, deb. 1 mm, t. 0,4 g. Inv. št. GM KFC 144.

(2) Razlomljen bronast naglavni obroček, desnosučen, en zaključek locna ima zanko, drugi kaveljček. Mere: v. 22,0 mm, š. 17,3 mm, deb. 1,1 mm, t. 0,4 g. Inv. št. GM KFC 143.

Komentar. Glede na nakit gre za ženski grob, antropološka opredelitev okostja kot moškega je napačna.

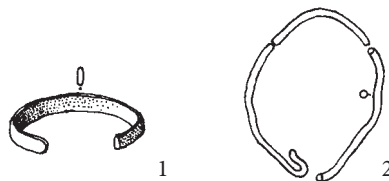

Grob 1953_z0268

Grob 1953_z0269 (E05)

Grobna jama. Okostje je bilo pri medenici v globini 0,82 m, pri nogah 0,78 m. Azimut 90°.

Zasutje. Ni podatkov.

Okostje. Morda moški, maturus.

Pridatki. Ni podatkov.

Grob 1953_z0270 (E05)

Grobna jama. Vkopana je bila v kamnito grobljo prodnikov.

Okostje je bilo pri glavi v globini 0,94 m, pri nogah 0,96 m. Azimut 117°.

Zasutje. Ni podatkov.

Okostje. Morda ženska, senilis. Okostje je bilo dolgo 1,47 m.

Kosti desnice so bile v drugotni legi, levica je bila iztegnjena ob trupu.

Pridatki. Naglavni obroček (1) neznano kje.

(1) Naglavni obroček brez razširitve locna. Predmet manjka.

Komentar. Tudi glede na dolžino okostja gre najverjetneje za ženski grob.



Grob 1953_z0270

Grob 1953_z0271 (E05)

Grobna jama. Okostje je bilo pri glavi v globini 0,84 m, pri medenici 0,84 m. Azimut 94°.

Zasutje. Ni podatkov.

Okostje. Našli so samo okostje gornjega dela telesa, kosti spodnjega dela rok niso bile ohranjene.

Pridatki. Ni podatkov.

Opomba. Okostje je bilo nad grobom 1953_z0274. Neznano kje je bila jagoda.

Grob 1953_z0272 (E05)

Grobna jama. Okostje je bilo na prsnem košu v globini 0,63 m.

Zasutje. Ni podatkov.

Okostje. Našli so samo zgornji del prsnega koša in nekaj kosti glave. (Glej fotografijo pri grobu 1953_z0267.)

Pridatki. Ni podatkov.

Grob 1953_z0273 (E05)

Grobna jama. Vkopana je bila v kamnito grobljo prodnikov.

Okostje je bilo pri glavi v globini 1,10 m, pri nogah 0,97 m. Azimut 105°.

Zasutje. Veliki prodniki nad glavo.

Okostje. Okostje je bilo dolgo 1,44 m.



Grob 1953_z0271

Pridatki. Ni podatkov.

Komentar. Glede na dolžino okostja gre najverjetneje za ženski grob. Prodniki nad glavo so bili najverjetneje del zasutja.

Grob 1953_z0274 (E05)

Grobna jama. Okostje je bilo v globini 0,93 m.

Zasutje. Ni podatkov.

Okostje. Našli so samo nekaj kosti.

Pridatki. Ni podatkov.

Opomba. Okostje je bilo pod grobom 1953_z0271.

Grob 1953_z0275 (E05)

Grobna jama. Okostje je bilo pri glavi v globini 0,76 m, pri medenici 0,80 m. Azimut 90°.

Zasutje. Ni podatkov.

Okostje. Ni podatkov.

Pridatki. Ni podatkov.



Grob 1953_z0273

Grob 1953_z0276 (E04)

Grobna jama. Okostje je bilo pri glavi v globini 0,73 m, pri nogah 0,71 m. Azimut 102°.

Zasutje. Ni podatkov.

Okostje. Moški, adultus. Okostje je bilo dolgo 1,69 m. Kosti prsnega koša so bile deloma v drugotni legi. Roki sta bili iztegnjeni ob trupu.

Pridatki. Nož (1) neznano kje.

(1) Železen nož. Držaj prehaja ravno v rezilo. Na površini so ostanki nekovinske snovi. Mere: dol. 160 mm, š. 30 mm. Predmet manjka. Opis po: Kranj 2, 421.

Opomba. Okostje je bilo nad grobom 1953_z0279.

Komentar. Tudi glede na dolžino okostja gre najverjetneje za moški grob.



Grobova 1953_z0276 in 1953_z0279

- (4) Trije odlomki bronastega naglavnega obročka. En zaključek locna manjka, drugi je zanka, pri njej je locen vibasto uvit navzdol, pod vibo je zanka. Mere: v. 32 mm, š. 17 mm, deb. 0,5 mm, t. 0,3 g. Inv. št. GM KFC 160a.
- (5) Bronast levosučan naglavni obroček z dvema zankama na zaključkih locna. Mere: š. 23,2 mm, v. 25,5 mm, deb. 0,9 mm, t. 0,4 g. Inv. št. GM KFC 162.
- (6) Bronast desnosučan naglavni obroček z zankama na zaključkih locna. Vdet je bil v locen naslednjega naglavnega obročka (po konservaciji ne več). Mere: š. 26 mm, v. 26,9 mm, deb. 0,7 mm, t. 0,4 g. Inv. št. GM KFC 161.
- (7) Bronast desnosučan naglavni obroček z zanko in kaveljčkom na zaključkih locna. Locen je uvit v tri zanke, z njih so visele bronaste verižice iz posameznih verižnih členkov (deb. 0,6 mm). Vdet je bil v locen prejšnjega naglavnega obročka. Mere: š. 24,5 mm, v. 23,5 mm, deb. 0,9 mm, t. 0,5 g. Inv. št. GM KFC 164.
- (8) Srebrn naglavni obroček z zankama na zaključkih locna, ena zanka je kovana. Mere: š. 12,2 mm, v. 15 mm, deb. 1,1 mm, t. 0,5 g. Inv. št. GM KFC 166]

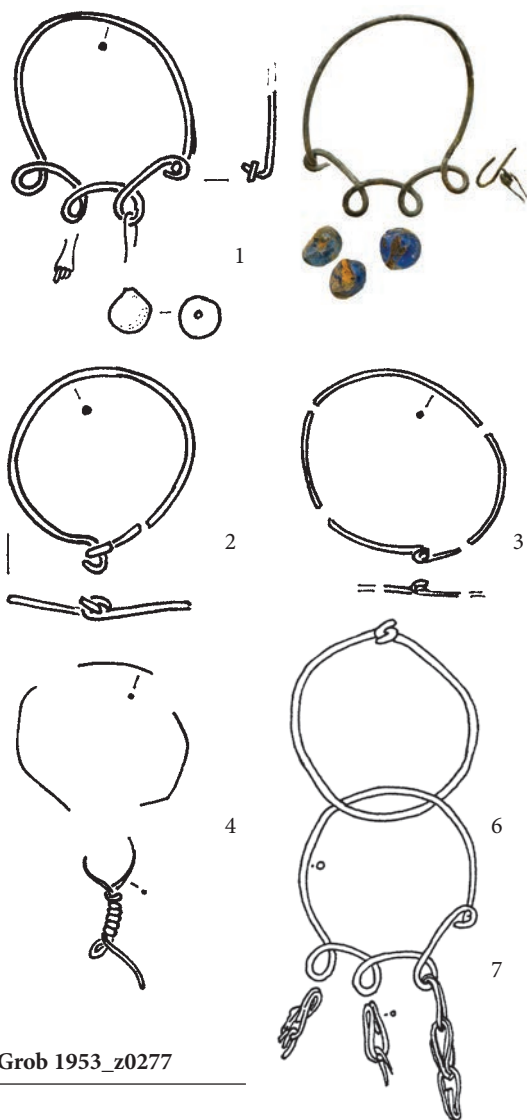
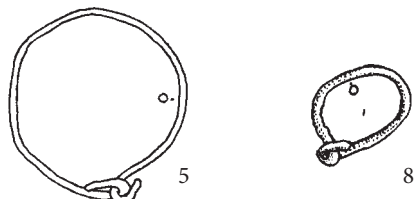

Grob 1953_z0278 (E04)

Grobna jama. Okostje je bilo pri glavi v globini 0,67 m, pri nogah 0,63 m. Azimut 87°.

Zasutje. Ni podatkov.

Okostje. Okostje je bilo dolgo 1,66 m. Roki sta bili iztegnjeni ob trupu.

Pridatki. Ni podatkov.

Komentar. Glede na dolžino okostja gre najverjetneje za moški grob.



Grob 1953_z0277



Grob 1953_z0278

Grob 1953_z0279 (E04)

Grobna jama. Vkopana je bila v kamnito grobljo prodnikov.

Okostje je bilo pri glavi v globini 0,85 m, pri nogah 0,98 m. Azimut 112°.

Zasutje. Ni podatkov.

Okostje. Okostje je bilo dolgo 1,50 m. Kosti prsnega koša so bile deloma v drugotni legi. Roki sta bili iztegnjeni ob trupu.

Pridatki. Ni podatkov.

Opomba. Okostje je bilo pod grobom 1953_z0276 (glej fotografijo pri grobu 1953_z0277).

Komentar. Glede na dolžino okostja gre najverjetneje za ženski grob.

Grob 1953_z0280 (E05)

Grobna jama. Okostje je bilo v globini 0,89 m.

Zasutje. Ni podatkov.

Okostje. Ni podatkov.

Pridatki. Naglavni obroček (1) ob desni strani glave, železen predmet (2) na levi strani (ni povedano česa).

(1) Odlomek bronastega naglavnega obročka. Ohranjeni zaključek locna ima nekovano S zanko. Mere: š. 41,8 mm, v. 49 mm, deb. 1,4 mm, t. 0,7 g. Inv. št. GM KFC 157.

(2) 11 odlomkov železnega predmeta, morda noža. Inv. št. GM KFC 167. Predmet manjka.

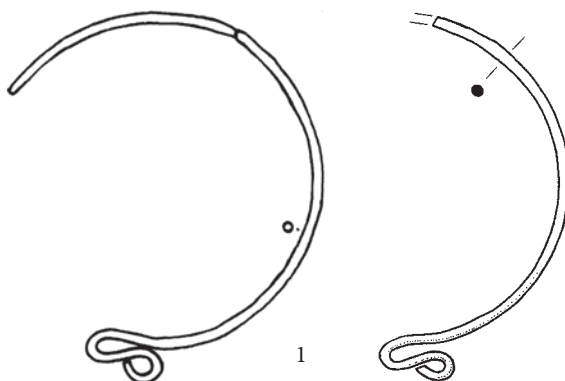
**Grob 1953_z0280****Grob 1953_z0281 (E05)**

Grobna jama. Okostje je bilo pri vratu v globini 0,65 m. Azimut 93°.

Zasutje. Ni podatkov.

Okostje. Ni podatkov.

Pridatki. Ni podatkov.

Grob 1953_z0282 (E04)

Grobna jama. Okostje je bilo pri glavi v globini 0,60 m. Azimut 64°.

Zasutje. Ni podatkov.

Okostje. Ni podatkov.

Pridatki. Ni podatkov.

Grob 1953_z0283 (F04)

Grobna jama. Okostje je bilo pri glavi v globini 0,82 m, pri nogah 0,79 m. Azimut 103°.

Zasutje. Ni podatkov.

Okostje. Spol nedoločljiv, juvenis. Okostje je bilo dolgo 1,17 m. Kosti rok in prsnega koša so bile v drugotni legi.

Pridatki. Ni podatkov.

Komentar. Glede na dolžino okostja gre najverjetneje za otroški grob.

Grob 1953_z0284 (F04)

Grobna jama. Okostje je bilo pri glavi v globini 0,90 m, pri nogah 0,89 m. Azimut 95°.

Zasutje. Ni podatkov.

Okostje. Ženska, adultus. Okostje je bilo dolgo 1,61 m. Spodnji del desnice je manjkal, levica je bila zapognjena na medenico.

Pridatki. Ni podatkov.

**Grob 1953_z0283****Grob 1953_z0284**

Grob 1953_z0285 (E04)

Grobna jama. Okostje je bilo na prsih v globini 0,62 m. Azimut 76°.

Zasutje. Ni podatkov.

Okostje. Ni podatkov.

Pridatki. Ni podatkov.

Grob 1953_z0286 (E04)

Grobna jama. Okostje je bilo pri glavi v globini 0,81 m, pri nogah 0,85 m. Azimut 90°.

Zasutje. Ni podatkov.

Okostje. Našli so nepopolno okostje. Manjkal je spodnji del nog. Roki sta bili iztegnjeni ob trupu.

Pridatki. Ni podatkov.



Grob 1953_z0286

Grob 1953_z0287 (E04)

Grobna jama. Okostje je bilo v globini 0,58 m.

Zasutje. Ni podatkov.

Okostje. Našli so premetane kosti.

Pridatki. Ni podatkov.

Komentar. Prekop.

Grob 1953_z0288 (E04)

Grobna jama. Okostje je bilo v globini 0,52 m.

Zasutje. Ni podatkov.

Okostje. Ni podatkov.

Pridatki. Naglavni obroček (1) ob desni strani glave.

Predmet v grobu.

(1) Srebrn naglavni obroček. Zaključka locna sta krožno pretrajana in sta odščipnjena. Mere: š. 23,0 mm, v. 24,3 mm, deb. 0,8 mm, t. 0,3 g. Inv. št. GM KFC 191.



Grob 1953_z0287

Grob 1953_z0289 (F04)

Grobna jama. Okostje je bilo v globini 0,57 m.

Zasutje. Ni podatkov.

Okostje. Ni podatkov.

Pridatki. Ni podatkov.

Grob 1953_z0290 (F04)

Grobna jama. Okostje je bilo v globini 0,51 m.

Zasutje. Ni podatkov.

Okostje. Ni podatkov.

Pridatki. Ni podatkov.

Grob 1953_z0291 (D05)

Grobna jama. Okostje je bilo pri glavi v globini 1,04 m, pri nogah 1,03 m. Azimut 98°.

Zasutje. Ni podatkov.

Okostje. Spol nedoločljiv, adultus. Okostje je bilo dolgo 1,62 m.

Pridatki. Ni podatkov.

Komentar. Glede na dolžino okostja gre najverjetneje za moški grob.

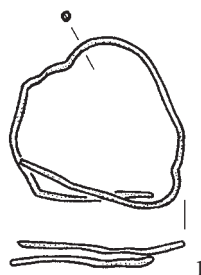

Grob 1953_z0288

Grob 1953_z0292 (E04)

Grobna jama. Okostje je bilo pri glavi v globini 0,61 m, pri križnici 0,65 m. Azimut 68°.

Zasutje. Ni podatkov.

Okostje. Moški, juvenis.

Pridatki. Ni podatkov.

Grob 1953_z0293 (E04)

Grobna jama. Okostje je bilo pri glavi v globini 0,67 m, pri križnici 0,54 m. Azimut 69°.

Zasutje. Ni podatkov.

Okostje. Ni podatkov.

Pridatki. Ni podatkov.

Grob 1953_z0294 (E04)

Grobna jama. Okostje je bilo pri glavi v globini 0,54 m, pri križnici 0,56 m. Azimut 101°.

Zasutje. Ni podatkov.

Okostje. Ni podatkov.

Pridatki. Ni podatkov.

Grob 1953_z0295 (F04)

Grobna jama. Okostje je bilo na prsih v globini 0,64 m.

Zasutje. Ni podatkov.

Okostje. Ni podatkov.

Pridatki. Ni podatkov.

Grob 1953_z0296 (E09)

Grobna jama. Okostje je bilo pri glavi v globini 0,94 m, na prsih 0,93 m. Azimut 97°.

Zasutje. Ni podatkov.

Okostje. Morda moški (glej komentar), adultus.

Pridatki. Naglavni obroček (1) ob desni strani glave, naglavni obročki ob levi strani glave (2–4).

- (1) Poškodovan srebrn naglavni obroček. Zaključka sta propadla najkasneje pri konservaciji. Mere: š. 22,2 mm, v. 23,8 mm, deb. 0,9 mm, t. 0,2 g. Inv. št. GM KFC 145.
- (2) Bronast desnosučen naglavni obroček, en zaključek locna ima kovano zanko, drugi ima kaveljček. Mere: š. 25 mm, v. 26,4 mm, deb. 1 mm, t. 0,5 g. Inv. št. GM KFC 9182.
- (3) Odlomki morda enega naglavnega obročka. Locen iz bronaste žice skoraj v celoti manjka. Ohranjen je spodnji del, ki je bil uvit, stisnjen v vzporedni žici, na kateri je bila nataknjena pločevinasta cevčica, na oboje pa še jagoda (dol. 9,9 mm, š. 9,2 mm) iz zelenkastega prozornega mehurčkastega stekla (po analizi gre za natronsko steklo: Knific, Šmit 2018, Priloga A, SN01). Pod to jagodo je locen izstopil in manjka. Domnevno je bil uvit v dve zanki, vsaka je imela svoj obesek. Od enega je ohranjena železna paličica (dol. 26 mm), ki je bila s posebnim členkom iz bronaste žičke obešena na zanko. Na koncu žičke je tičala steklena jagoda. Od drugega obeska je ohranjena samo steklena jagoda. Obe stekleni jagodi obeskov sta razpadli, ena na tri dele (dol. 8,2 mm, š. 8,4 mm), druga na dva (dol. 8 mm, š. 8,3 mm). Obe sta iz zelenkastega prozornega mehurčkastega stekla. Mere: deb. 1 mm, t. 3,0 g. Inv. št. GM KFC 9183.

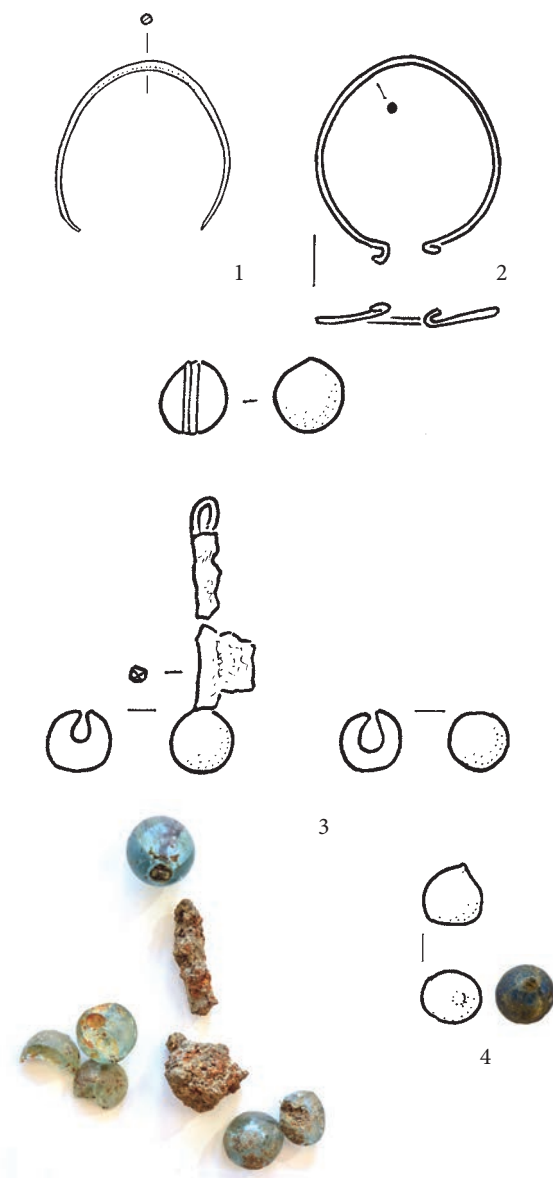

Grob 1953_z0296

- (4) Odlomek naglavnega obročka. Verjetno oblike kot KFC 9183 (3). Ohranjena je jagoda enega obeska iz prosojnega modrega stekla (po analizi gre za natronsko steklo: Knific, Šmit 2018, Priloga A, SN02). Natakunjena je bila na železno paličico. Mere: dol. 8,5 mm, š.8,3 mm, t. 0,6 g. Inv. št. GM KFC 9184.

Komentar. Naglavni obročki kažejo, da gre za ženski grob in da je bila antropološka domneva napačna.

Grob 1953_z0297 (E09)

Grobna jama. Okostje je bilo pri glavi v globini 0,96 m, pri nogah 0,81 m. Azimut 97°.

Zasutje. Ni podatkov.

Okostje. Okostje je bilo dolgo 1,22 m.

Pridatki. Naglavni obroček (1) ob desni strani glave.

- (1) Bronast naglavni obroček z enjima odebelitvama na koncih locna. Mere: š. 45 mm, v. 45 mm, deb. 2,5 mm. Inv. št. GM KFC 184. Predmet manjka. Opis po: Kranj 2, 434, 435.

Komentar. Glede na dolžino okostja gre najverjetneje za otroški grob.

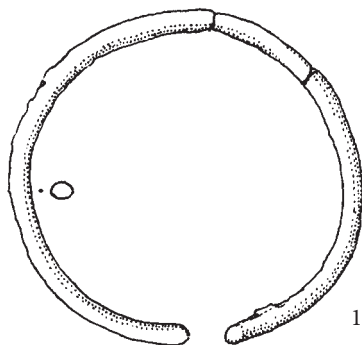

Grob 1953_z0298 (F09)

Grobna jama. Okostje je bilo pri vratu v globini 0,075. Azimut 100°.

Zasutje. Ni podatkov.

Okostje. Ni podatkov.

Pridatki. Ni podatkov.

Grob 1953_z0299 (F09)

Grobna jama. Okostje je bilo v globini 0,76 m. Azimut 94°.

Zasutje. Ni podatkov.

Okostje. Ni podatkov.

Pridatki. Ni podatkov.

Opomba. Mesto in smer groba sta določena po sosednjih grobovih 1953_z0298 in 1953_z0300, ker nima svojih koordinat, ampak samo podatek, da leži med navedenima grobovoma.

Grob 1953_z0300 (F09)

Grobna jama. Okostje je bilo pri glavi v globini 0,76 m, pri kolenih 0,72 m. Azimut 90°.

Zasutje. Ni podatkov.

Okostje. Ni podatkov.

Pridatki. Ni podatkov.

Grob 1953_z0301 (E09)

Grobna jama. Okostje je bilo pri križnici v globini 0,85 m, pri nogah 0,87 m. Azimut 96°.

Zasutje. Ni podatkov.

Okostje. Ni podatkov.

Pridatki. Ni podatkov.

Grob 1953_z0302 (E09)

Grobna jama. Okostje je bilo pri vratu v globini 0,82 m, pri nogah 0,81 m. Azimut 66°.

Zasutje. Ni podatkov.

Okostje. Našli so nepopolno okostje, ki je bilo ohranjeno samo v srednjem delu.

Pridatki. Ni podatkov.



Grob 1953_z0303 (E09)

Grobna jama. Okostje je bilo na prsih v globini 0,81 m.

Zasutje. Ni podatkov.

Okostje. Ni podatkov.

Pridatki. Ni podatkov.

Grob 1953_z0304 (E09)

Grobna jama. Okostje je bilo pri vratu v globini 0,87 m, pri nogah 0,98 m. Azimut 87°.

Zasutje. Ni podatkov.

Okostje. Ni podatkov.

Pridatki. Ni podatkov.

Grob 1953_z0305 (E09)

Grobna jama. Okostje je bilo na prsih v globini 0,84 m.

Zasutje. Ni podatkov.

Okostje. Ni podatkov.

Pridatki. Ni podatkov.

Grob 1953_z0306 (F04)

Grobna jama. Okostje je bilo na prsih v globini 0,61 m.

Zasutje. Ni podatkov.

Okostje. Ni podatkov.

Pridatki. Ni podatkov.

Grob 1953_z0307

Grobna jama. Okostje je bilo pri nogah v globini 0,54 m.

Zasutje. Ni podatkov.

Okostje. Ni podatkov.

Pridatki. Ni podatkov.

Grob 1953_z0308 (E09)

Grobna jama. Okostje je bilo pri glavi v globini 0,85 m, pri medenici 0,84 m. Azimut 93°.

Zasutje. Ni podatkov.

Okostje. Ni podatkov.

Pridatki. Ni podatkov.

RAZTRESENE NAJDBE 1953

Sonda I, najdeno skupaj 3. IV. 1953

(1) Bronast prstan s trikotnim prerezom in s presegajočima zaobljenima koncema. Na locnu verjetno sledovi popravila. Mere: pr. 20,0 mm, š. 3,3 mm, deb. 1,3 mm, t. 1,2 g. Inv. št. GM KFC 136.

(2) Bronast sklenjen prstan z D prerezom. Mere: pr. 22,0 mm, š. 4,0 mm, t. 1,6 g. Inv. št. GM KFC 137.

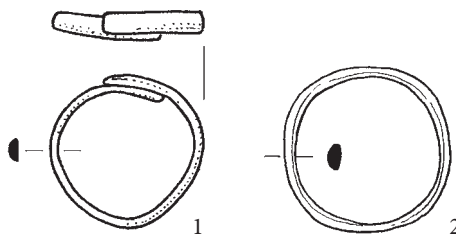

Sonda I

Sonda II

(1) Bronast naglavni obroček z dvojnima odebelitvama na koncih, sučnost ni ohranjena. Mere: š. 38,0 mm, v. 37,0 mm, deb. 2,5 mm, t. 6,0 g. Inv. št. GM KFC 101.

Opomba. Najden 7. IV. 1953.

(2) Poškodovan bronast naglavni obroček z enojno odebelitvijo na enem koncu locna in s priostrenim zaključkom drugega konca, sučnost ni ohranjena. Locen je razobličen. Mere: š. 34,0 mm, v. 41,0 mm, deb. 3,0 mm, t. 3,3 g. Inv. št. GM KFC 123.

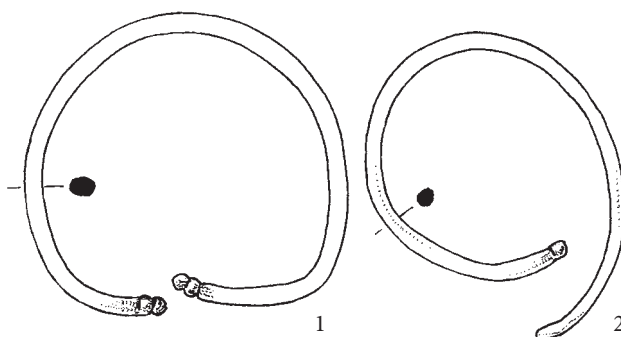

Sonda II

Jama za drevo 6

(1) Sklenjen prstan z D prerezom. Na zunanji strani locna je pod vsakim robom oboden žlebič. Mere: pr. 19,5 mm, š. 4 mm, deb. 1,3 mm. Predmet manjka, opis po risbi.

(2) Odlomek dna lonca. Prelom je zunaj svetel, znotraj temen, pustilo apnenec, neenakomerne velikosti, srednja vsebnost. Odlomek je obrvten, spodaj je odtis podlage, na njej motiv kroga s križem. Mere: š. 72 mm, d. 66 mm, deb. 8 mm, t. 56,6 g. Inv. št. GM KFC 9122.



1

M. = 1:3

2

Jama za drevo 6

Jama za drevo 13

(1) Ulit naglavni obroček, ki posnema zrnjenje. Mere po risbi: š. 22 mm, v. 41 mm, deb. locna 1,8 mm. Predmet manjka.

Opomba: Najden 8. IV. 1953.

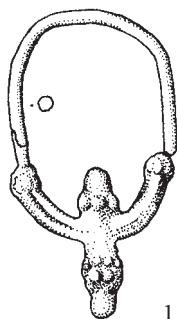

1

Kvadrant II

- (1) Poškodovan vrtljiv železen ključ s presegačim trnom in z rombično glavo ploščatega preseka ter z razkovano brado. Mere (po konservaciji): dol. 100,5 mm, š. 46,5 mm, deb. 1–6,5 mm, t. 17,6 g. Inv. št. KFC 286.
- (2) Trije odlomki železnega noža. Ohranjen je odlomek rezila (š. 15 mm, deb. 2,5 mm) in odlomka držaja (š. 14 mm, deb. 7 mm). Nož je imel trakast trn z lesenima platnicama, na njiju pa je na vsaki strani medeninasta pločevina (deb. 0,8 mm), ki je bila speta s 6 medeninastimi zakovicami, od teh sta ohranjeni še dve. Pločevinasta prevleka ima vtolčen geometrijski okras. Mere (po konservaciji): ohr. d. rezila 76,5 mm in držaja 73 mm, skupna t. 11,6 g. Inv. št. KFC 288.
- (3) Poškodovan locen železne sponne. Prezre locna na pritrđišču je pravokoten, drugod poševno trikoten. Mere (po konservaciji): dol. 61 mm, š. 63 mm, deb. 6 mm, t. 11,5 g. Inv. št. KFC 287.

Opomba. Najdeno 6. maja 1953. Inventarna knjiga predmete uvršča v kvadrant II (najdeni skupaj), vendar je v dnevniku jasno zapisano, da so ta dan kopali kvadrant III (Kranj 1, 91).

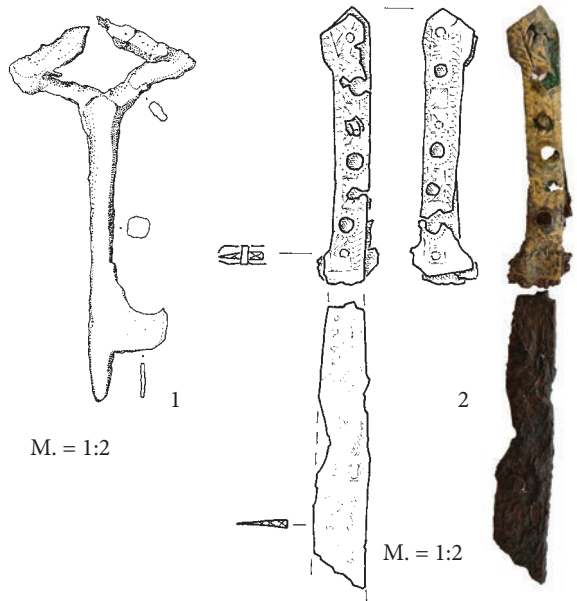

Kvadrant IV

- (1) Železna spona z dvignjenim trnom. Mere po risbi: š. 43 mm, v. 40 mm, deb. 4,6 mm. Inv. št. GM KFC 103. Predmet manjka. *Opomba.* Najdena je bila 4. V. 1953.

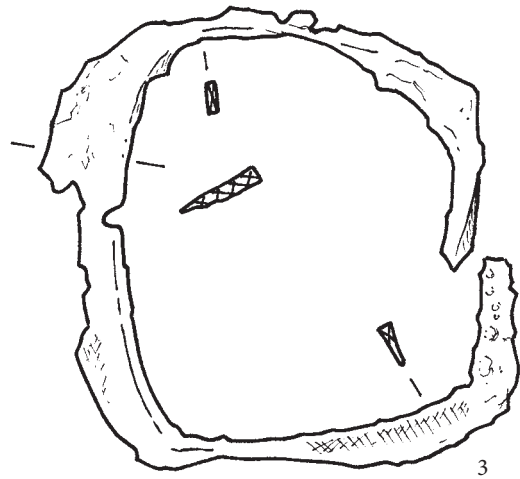
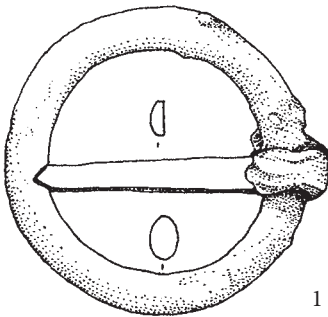

Prekopana plast

- (1) Bronast levosučen ulit naglavni obroček, locen ima obliko polmeseca s tremi rogļji na polmeseču in z obrobo, ki posnema zrnjenje. Polmesec je okrašen z jamičastim emajlom bele, rumene in temnomodre barve. Žičnati locen je na polmesec nasajen naknadno. Mere: š. 32,0 mm, v. 47,0 mm, deb. 3,3 mm, t. 5,8 g. Inv. št. GM KFC 1528.
- (2) Del naglavnega obročka, ulita polmesečasta razšititev locna z modrim emajlom. Mere: š. 32 mm, v. 27,3 mm. Inv. št. GM KFC 1529. Predmet manjka. Mere po risbi.

Opomba. Predmeta GM KFC 1528 in GM KFC 1529 po pripisu na risbi Erne Navinšek pripadata "sipu" v kvadrantu IV. To je najstarejši opis mesta njune najdbe. Po prihodu v Gorenjski muzej sta dobila oznako groba 1953_z0028, ki pa mu nedvomno ne pripadata. O tem ni nikakršne opore v starejši dokumentaciji Narodnega muzeja.

Kvadrant II



Kvadrant VII

- (1) Poškodovan bronast naglavni obroček z neohranjenima zaključkoma. Locen je razobliččen. Mere: š. 20,0 mm, v./d. 27,5 mm, deb. 0,9 mm, t. 0,2 g. Inv. št. GM KFC 133.



Prekopana plast

Kvadrant XX, globina 0,15 m, 20. VI. 1953

- (1) Medeninasta ulita ovalna svetinjica, ušesce je odlomljeno, svetinjica drugotno preluknjana. Na eni strani Brezmadežna Marija (B.VIRGO.SINE PECC.ORIG.CON), na drugi strani blaženi Jožef Kupertinski (B.IOSEPH (/C/)VPER / LORETTO (prim. Knez 2001, št. 89). Mere: š. 32,4 mm, v. 36,1 mm, deb. 2,2 mm, t. 8,9 g. Inv. št. GM KFC 208.
- (2) Medeninast ploščat gumb z vrezanim geometrijskim okrasom na sprednji strani in z ulito zanko na zadnji strani. Mere: pr. 16,1 mm, v. 6,7 mm, t. 1,0 g. Inv. št. GM KFC 210.



Kvadrant XX

Neznana lega, verjetno predmeti iz grobov

Predmeti, za katere obstaja podatek, da so bili najdeni skupaj in so nakitni, z veliko verjetnostjo pripadajo grobovom, za katere vemo, da so imeli neznane pridatke. Sestava skupkov je tako splošna in ponavljajoča, da identifikacija ni mogoča.

Inventarizirano skupaj, morda skupek iz istega groba.

Opomba. Inventarna knjiga Gorenjskega muzeja predmeta pripisuje grobu 1953_z0076, kjer pa ju ni po nobenem delu starejše dokumentacije.

- (1) Odlomka bronastega naglavnega obročka. Ohranjena je polovica locna, zaključka manjkata, en konec je nekoliko zapognjen, morda začetek kaveljčka. Mere: š. 35,0 mm, v. 53,0 mm, deb. 1,7 mm, t. 1,4 g. Inv. št. GM KFC 91a.
- (2) Odlomek bronastega naglavnega obročka z neohranjeno sučnostjo. Ohranjeni konec ima enojno odebelitev. Mere: v. 44,3 mm, deb. 1,9 mm, t. 1,3 g. Inv. št. GM KFC 91b.

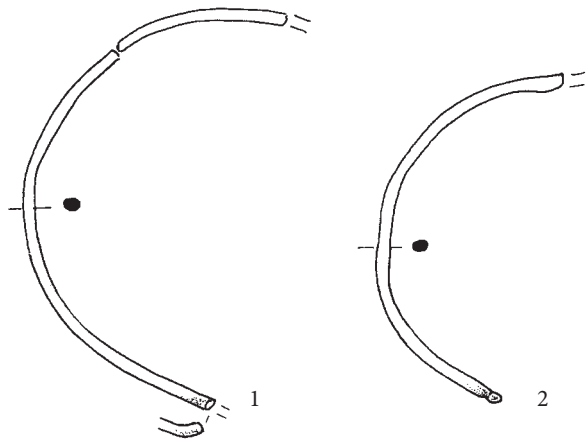

Inventarizirano skupaj (grob?), KFC 91a in 91b

Inventarizirano skupaj, verjetno skupek iz neznanega groba

Opomba. Inventarna knjiga po najdbnih lističih predmeta pripisuje grobu 1953_z0152, vendar ju ni v predmetni kartoteki. Na risbah Erne Navinšek nimata nobene oznake.

- (1) Srebrn prstan s trikotnim prerezom in s presegajočima zaobljenima koncema, ki sta speta z zakovico. Mere: pr. 21,0 x 23,0 mm, š. 3,5 mm, t. 0,8 g. Inv. št. GM KFC 12a.
- (2) Bronast prstan z D prerezom in s presegajočima trikotastima koncema locna. Mere: pr. 22,0 mm, š. 2,7 mm, t. 1,0 g. Inv. št. GM KFC 12b.

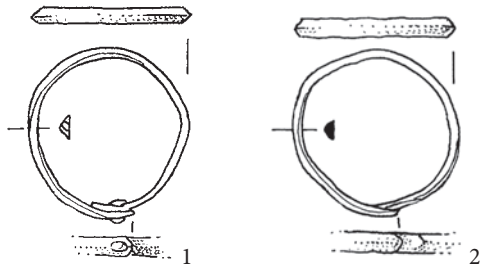

Inventarizirano skupaj (grob?), KFC 12a in 12b

Inventarizirano skupaj

- (1) Medeninasta spona. Ovalna spona s prečko, locen (deb. 3,8 mm) je reliefno okrašen. Mere: š. 24,7 mm, d. 27,7 mm, deb. 1,8 mm, t. 3,5 g. Inv. št. GM KFC 32g.
- (2) Medeninasta okrogla ulita in kovana svetinjica, na eni strani Devica Marija z Detetom (M. VIRGO), na drugi strani sv. Avguštin z gorečim srcem v levici (S A GV). Ušesce je delno odlomljeno oz. izrabljeno (Fassbinder 2003, Nr. 172). Mere: š. 16,6 mm, v. 25,0 mm, deb. 3,3 mm, t. 3,5 g. Inv. št. GM KFC 32f.
- (3) Medeninasta osemkotna kovana svetinjica, na eni strani Rožnenska Marija z detetom (REGI.SACRA.ROS; prim.



Inventarizirano skupaj, KFC 32

Knez 2001, št. 129 in 164), na drugi strani sv. Osvald (S.OSVALDO RE.DI.NORTVMB.). Mere: š. 32,5 mm, v. 35,5 mm, deb. 2,1 mm, t. 4,2 g. Inv. št. GM KFC 32c.

- (4) Medeninasta ulita križno-ovalna predrta svetinjica z dvema ušescema, Kristusovo objokovanje. Mere: š. 22,1 mm, v. 31,7 mm, deb. 1,6 mm, t. 2,1 g. Inv. št. GM KFC 32a.
- (5) Polkroglast votel medeninast gumb z zanko in luknjicama (ena ni prebita) na hrbtni strani, okrašen z iztolčenim rastlinskim okrasom. Mere: pr. 23,8 mm, v. 23,8 mm, deb. 15,4 mm, t. 3,0 g. Inv. št. GM KFC 32b.
- (6) Bronasta igla. Bucika s kroglasto glavico. Mere: š. 2,0 mm, v. 33,3 mm, deb. 0,6 mm, t. 0,1 g. Inv. št. GM KFC 32d.



Inventarizirano skupaj, KFC 32

Najdeno skupaj

- (1) Bronast nesučen naglavni obroček, en konec locna je ravno odrezan, drugi ima enojno odebelitev. Mere: š. 29,4 mm, v. 30,2 mm, deb. 1,8 mm, t. 1,6 g. Inv. št. GM KFC 197a.
- (2) Poškodovan bronast naglavni obroček z enojnima odebelitvama na koncih, sučnost ni ohranjena. Locen je razobličen. Mere: š. 50,0 mm, v. 61,0 mm, deb. 1,7 mm, t. 3,3 g. Inv. št. GM KFC 198.
- (3) Odlomek bronastega trakastega predmeta. Mere: š. 4,1 mm, v. 15,4 mm, deb. 1,4 mm, t. 0,5 g. Inv. št. GM KFC 197b.
- (4) Odlomek locna bronastega prstana z D prerezom. Mere: š. 2,9 mm, d. 6,6 mm, deb. 1,3 mm, t. 0,1 g. Inv. št. GM KFC 197c.

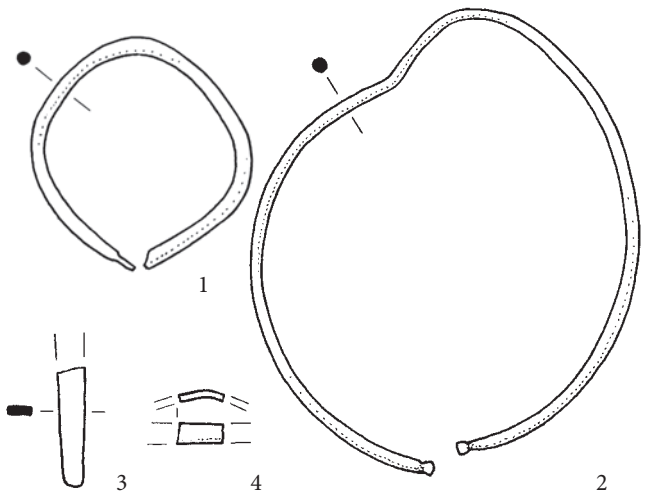

Najdeno skupaj, KFC 197 in 198

Najdeno skupaj

- (1) Bronast naglavni obroček z zanko in kaveljčkom, locen je prelomljen, sučnost ni ohranjena. Mere: š. 38,5 mm, v. 40,0 mm, deb. 1,0 mm, t. 0,7 g. Inv. št. GM KFC 107.
- (2) Poškodovan bronast naglavni obroček z neohranjenima zaključkoma, sučnost ni ohranjena. Oba konca sta poškodovana, eden je kovan, prvotno verjetno kovana zanka in kaveljček. Mere: š. 26,0 mm, v. 22,0 mm, deb. 1,0 mm, t. 0,6 g. Inv. št. GM KFC 106.

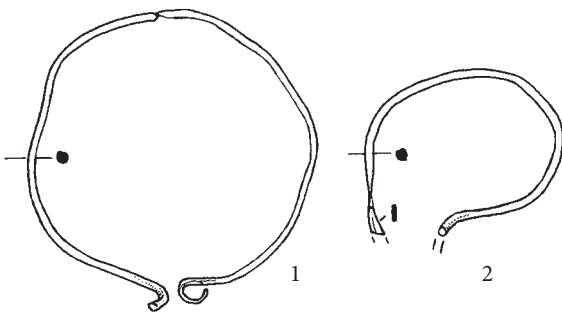

Najdeno skupaj

- (1) Bronast naglavni obroček z enojnima odebelitvama na koncih, sučnost ni ohranjena. Mere: š. 35,0 mm, v. 35,7 mm, deb. 2,5 mm, t. 4,0 g. Inv. št. GM KFC 117.
- (2) Bronast desnosučen naglavni obroček z enojno odebelitvijo na enem koncu locna, drugi konec je odlomljen. Mere: š. 2,5 mm, v. 3,1 mm, deb. 2,1 mm, t. 1,2 g. Inv. št. GM KFC 118.

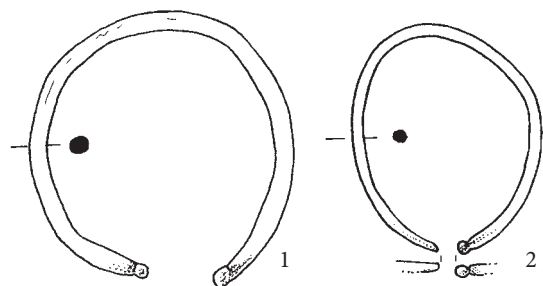

Najdeno skupaj, KFC 117 in 118

Najdeno skupaj

- (1) Bronast naglavni obroček z enojnima odebelitvama na koncih, sučnost ni ohranjena. Mere: š. 43,0 mm, v. 41,5 mm, deb. 2,8 mm, t. 3,4 g. Inv. št. GM KFC 121.

Opomba. Precej verjetno iz enega od grobov.

- (2) Poškodovan bronast naglavni obroček z enojnima odebelitvama na koncih, sučnost ni ohranjena. Razlomljen je bil na več delov, od katerih so ohranjeni trije. Mere: š. 33,0 mm, v. 35,0 mm, deb. 3,0 mm, t. 3,0 g. Inv. št. GM KFC 122.

Opomba. Precej verjetno iz enega od grobov.

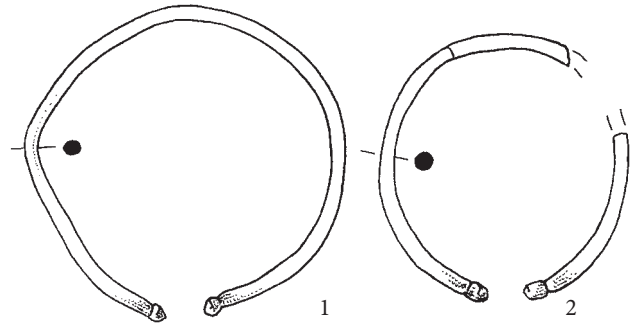

Neznana lega

- (1) Srebrn obroček, en zaključek je ravno odrezan, drugi je priostren. Mere: š. 19,5 mm, v. 18,0 mm, deb. 1,5 mm, t. 0,7 g. Inv. št. GM KFC 140.

- (2) Bronast desnosučen naglavni obroček, vibast vrez na zaključkih posnema dvojno odebelitev. Na locen je vdeta bikonična jagoda iz temnomodrega neprosojnega stekla (d. 10 mm, š. 10,5 mm). Mere: š. 31,0 mm, v. 34,0 mm, deb. 1,6 mm, t. 2,7 g. Inv. št. GM KFC 1961.

- (3) Bronast levosučen naglavni obroček z dvojnima odebelitvama na koncih. Mere: š. 37,0 mm, v. 33,0 mm, deb. 2,5 mm, t. 5,6 g. Inv. št. GM KFC 100.

- (4) Bronast naglavni obroček z dvojnima odebelitvama na koncih, sučnost ni ohranjena. Mere: š. 37,0 mm, v. 38,0 mm, deb. 3,0 mm, t. 5,4 g. Inv. št. GM KFC 102.

- (5) Bronast levosučen naglavni obroček z dvojnima odebelitvama na koncih. Mere: š. 39,8 mm, v. 44,0 mm, deb. 2,9 mm, t. 6,6 g. Inv. št. GM KFC 193.

- (6) Bronast levosučen naglavni obroček, en zaključek locna ima enojno odebelitev, drugi dvojno, ki je le rahlo nakazana. Prerez locna je ovalen. Mere: š. 37,0 mm, v. 38,7 mm, deb. 2,0 x 2,7 mm, t. 3,7 g. Inv. št. GM KFC 292.

- (7) Bronast naglavni obroček z dvojnima odebelitvama na koncih, sučnost ni ohranjena. Mere: š. 40,5 mm, v. 40,0 mm, deb. 2,1 mm, t. 5,1 g. Inv. št. GM KFC 139.

- (8) Bronast levosučen naglavni obroček z enojnima odebelitvama na koncih. Mere: š. 37,0 mm, v. 43,5 mm, deb. 2,9 mm, t. 3,3 g. Inv. št. GM KFC 124.

- (9) Bronast desnosučen naglavni obroček z enojnima odebelitvama na koncih. Mere: š. 41,6 mm, v. 45,0 mm, deb. 1,7 mm, t. 2,1 g. Inv. št. GM KFC 293.

- (10) Bronast levosučen naglavni obroček z enojnima odebelitvama na koncih. Mere: š. 28,8 mm, v. 34,2 mm, deb. 1,7 mm, t. 1,6 g. Inv. št. GM KFC 294.

Najdeno skupaj, KFC 121 in 122

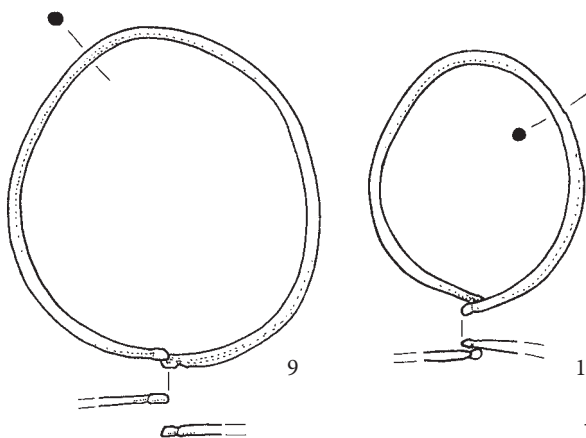
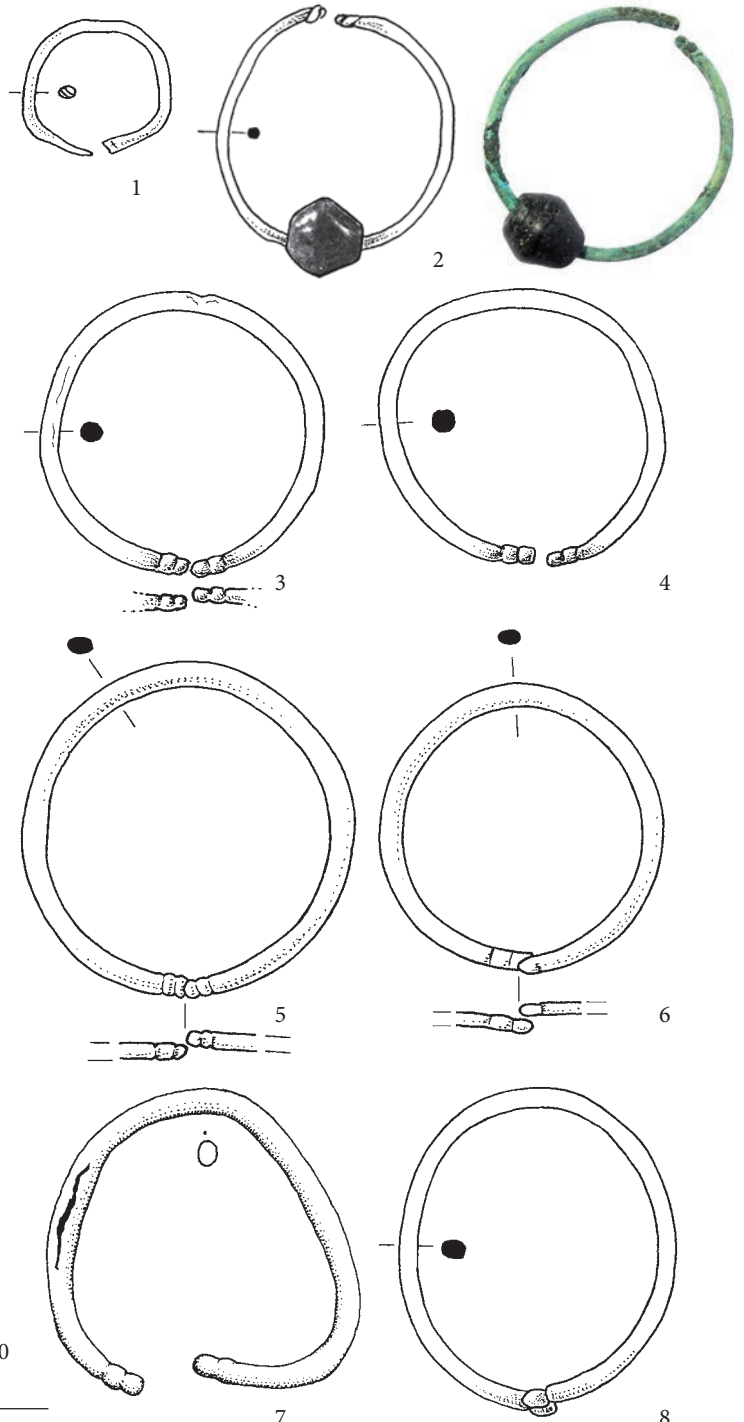

- (11) Bronast levosučen naglavni obroček z enojnima odebelitvama na koncih locna. Mere: š. 39,7 mm, v. 36,8 mm, deb. 3,0 mm, t. 6,12 g. Inv. št. GM KFC 1984.
- (12) Bronast levosučen naglavni obroček z enojnima odebelitvama na koncih. Mere: š. 40,5 mm, v. 40,7 mm, deb. 2,3 mm, t. 3,9 g. Inv. št. GM KFC 155.
- (13) Poškodovan bronast naglavni obroček z enojno odebelitvijo na enem zaključku, drugi ni ohranjen, sučnost ni ohranjena. Locen je razobličen. Mere: š. 35,6 mm, v. 37,8 mm, deb. 2,7 mm, t. 3,6 g. Inv. št. GM KFC 142.
- (14) Bronast naglavni obroček z enojno odebelitvijo na enem zaključku locna in s priostrenim koncem drugega zaključka, sučnost ni ohranjena. Locen je razobličen. Mere: š. 33,0 mm, v. 29,5 mm, deb. 2,0 mm, t. 1,7 g. Inv. št. GM KFC 152.
- (15) Bronast levosučen naglavni obroček z enojno odebelitvijo na enem zaključku locna in z zaobljenim koncem drugega zaključka. Mere: š. 27,0 mm, v. 32,0 mm, deb. 1,9 mm, t. 2,3 g. Inv. št. GM KFC 131.
- (16) Odlomek bronastega naglavnega obročka. Ohranjen je zaključek z enojno odebelitvijo. Mere: š. 56,5 mm, v. 58,5 mm, deb. 2,3 mm, t. 4,1 g. Inv. št. GM KFC 125.
- (17) Bronast desnosučen naglavni obroček z zanko in kaveljčkom. Mere: š. 27,5 mm, v. 29,4 mm, deb. 1,5 mm, t. 1,1 g. Inv. št. GM KFC 194.
- Opomba.* Najden je bil v prekopani plasti 20. VI. 1953.
- (18) Poškodovan bronast desnosučen naglavni obroček z zanko in kaveljčkom. Mere: š. 24,5 mm, v. 26,5 mm, deb. 1,5 mm, t. 0,6 g. Inv. št. GM KFC 116.
- (19) Poškodovan bronast naglavni obroček. Ohranjeni zaključek je kovana zanka. Mere: š. 25,0 mm, v. 25,5 mm, deb. 1,6 mm, t. 0,5 g. Inv. št. GM KFC 127.
- (20) Odlomki bronastega naglavnega obročka. Ohranjena je kovana S zanka. Mere: š. 36,0 mm, v. 45,0 mm, deb. 1,8 mm, t. 2,7 g. Inv. št. GM KFC 132.
- (21) Odlomka bronastega naglavnega obročka. Ohranjeni zaključek je kaveljček. Mere: š. 25,0 mm, v. 56,0 mm, deb. 2,0 mm, t. 2,1 g. Inv. št. GM KFC 126.

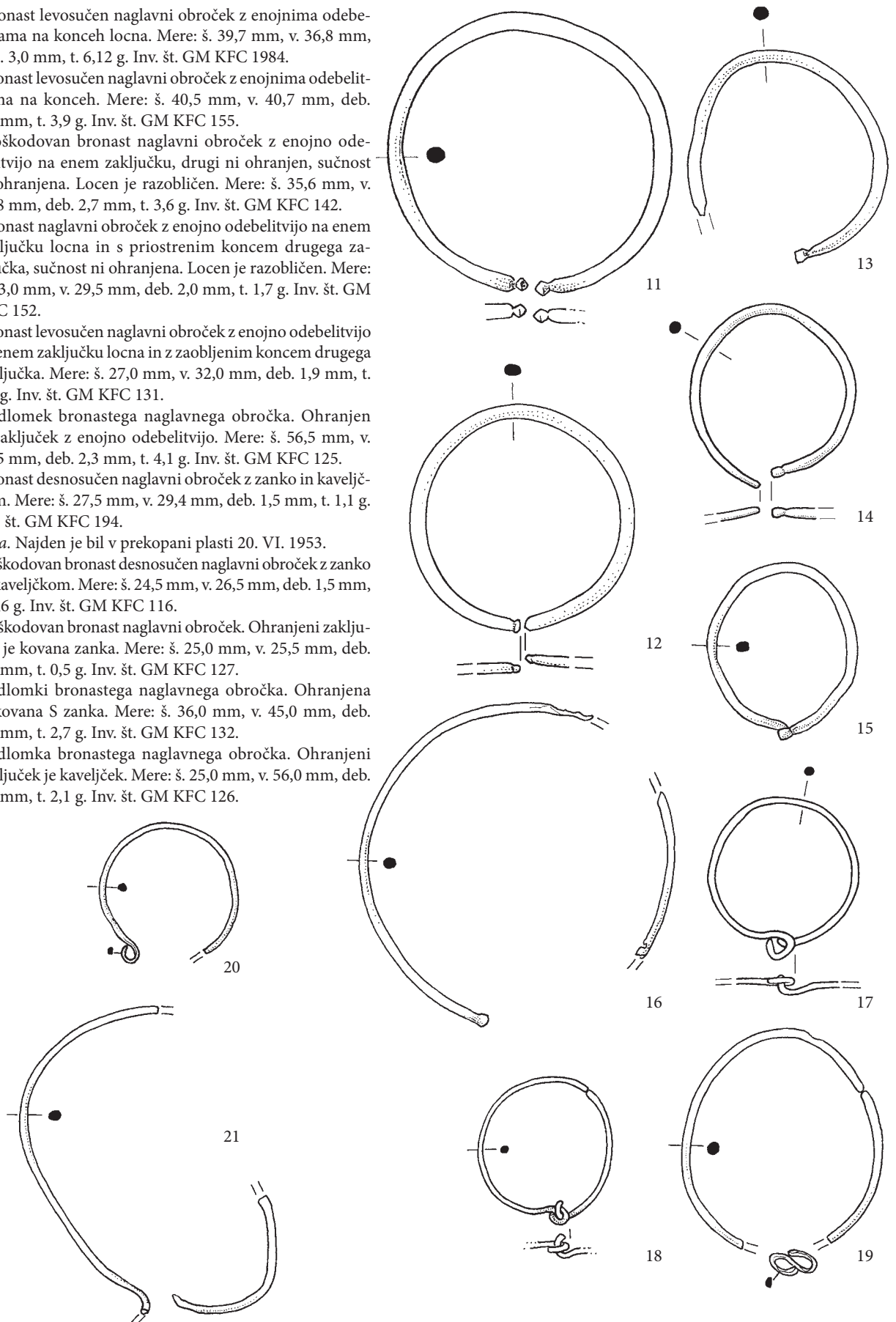

(22) Prstan iz pločevine, prerez je bil trakast, zaključka locna sta bila ravno odrezana in prvotno speta z zakovico. V času risanja leta 1957 zakovice ni bilo več in prstan je bil neskljenjen. Srednji del locna je bil rombično razširjen in na zunanji strani okrašen s štirimi vrezanimi krožnimi očesci, ki sta jih povezovali po dve črti vrezani s kolescem. Mere po risbi: pr. 19,5 mm, š. 4–10 mm, deb. 0,4 mm. Predmet manjka.

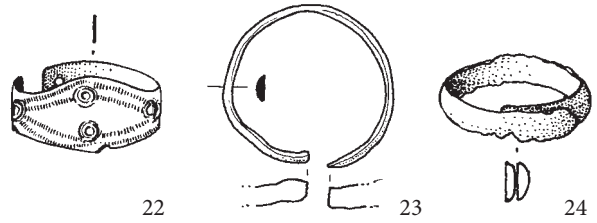

(23) Bronast neskljenjen prstan s ploskim D prerezom in z ravno odrezanima koncema. Mere: pr. 22,5 mm x 21,5 mm, š. 4,0 mm, t. 1,7 g. Inv. št. GM KFC 138.

(24) Bronast prstan s ploskim D prerezom in presegajočima koncema. Mere: pr. 20 mm, š. 5 mm, deb. 1,5 mm. Predmet manjka. Opis po: Kranj 2, 334.

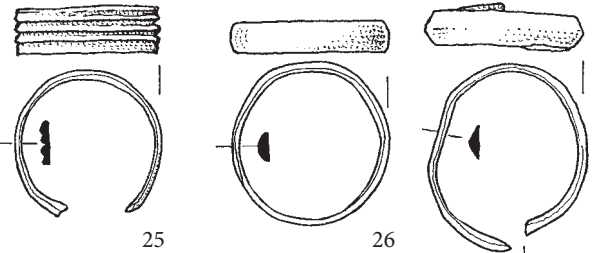

(25) Bronast neskljenjen prstan z žlebljenim trakastim prerezom in z ravno odrezanima koncema. Na locnu so trije vzdolžni žlebovi. Mere: pr. 19,0 mm, š. 6,0 mm, t. 0,9 g. Inv. št. GM KFC 113.

(26) Bronast sklenjen prstan z D prerezom. Mere: pr. 21,0 x 22,0 mm, š. 4,0 mm, t. 1,5 g. Inv. št. GM KFC 114.

(27) Bronast neskljenjen prstan s trikotnim prerezom. En konec locna je ravno odrezan, drugi zaobljen. Mere: pr. 23,0 x 25,0 mm, š. 4,5 mm, t. 1,5 g. Inv. št. GM KFC 128.



(28) Bronast sklenjen prstan z lečastim prerezom. Locen je nesomerno obrabljen. Mere: pr. 25,0 mm x 23,0 mm, deb. 5,0 mm, t. 4,1 g. Inv. št. GM KFC 129.

(29) Bronast prstan z lečastim prerezom. Ravno odrezana konca sta skoraj staknjena. Mere: pr. 23,5 mm, v. 24,5 mm, deb. 3,0 mm, t. 2,9 g. Inv. št. GM KFC 130.

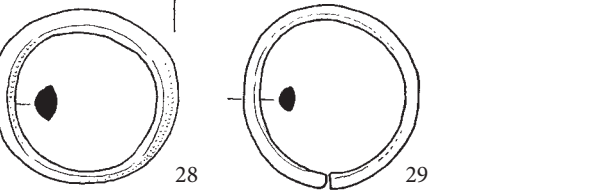

(30) Bronast sklenjen prstan z žlebljenim trakastim prerezom. Mere: pr. 20,0 mm, š. 4,0 mm, t. 1,5 g. Inv. št. GM KFC 63.

Opomba. Inventarna knjiga ga pomotoma pripisuje grobu 1953_z0071.

(31) Bronast sklenjen prstan z žlebljenim trakastim prerezom. Na locnu je vzdolžen žleb. Mere: pr. 23,0 x 21,0 mm, š. 3,0 mm, t. 1,0 g. Inv. št. GM KFC 108.

(32) Bronast prstan, samo dva odlomka locna, prerez je trakast z dvema žleboma. Mere: dol. 18,5 mm, š. 5,0 mm, deb. 0,8 mm, t. 0,2 g. Inv. št. GM KFC 9179.

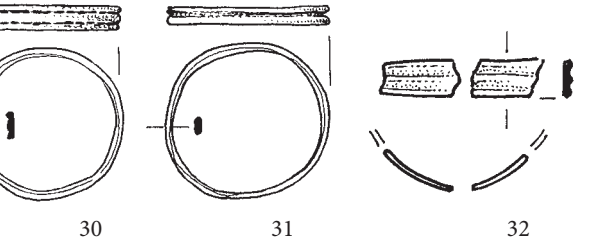

(33) Medeninast trakast prstan s trakastim prerezom. Konca sta razkovaná in sklenjena v motiv zvestih rok. Locen je okrašen s prečnimi vrezi. Mere: pr. 22,0 x 23,0 mm, š. 6,0 mm, t. 3,4 g. Inv. št. GM KFC 109.

Opomba. Najden je bil v prekopani plasti 23. IV. 1953.

(34) Prstan iz bronaste pločevine, poškodovan, samo odlomek locna z rombično razširitvijo, prerez trakast. Mere: dol. 23,3 mm, š. 6,3–11,3 mm, deb. 0,6 mm, t. 0,7 g. Inv. št. GM KFC 9178.

(35) Medeninast prstan, samo dva odlomka locna, ki se širi v motiv zvestih rok. Prerez je trakast. Mere: dol. 27 mm, š. 4,0–8,6 mm, deb. 0,7 mm, t. 0,5 g. Inv. št. GM KFC 9180.

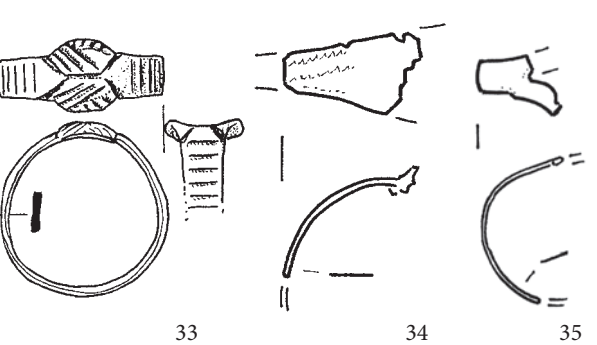

(36) Medeninast prstan, poškodovan, locen je prelomljen. Prvotno verjetno sklenjen, prerez pravokoten. Mere: pr. 21,5 x 24,3 mm, š. 2,2 mm, deb. 1,2 mm, t. 1,0 g. Inv. št. GM KFC 9176.

(37) Medeninast prstan, poškodovan, locen je razlomljen na tri dele, del manjka. Prvotno verjetno sklenjen, prerez pravokoten. Mere: pr. 21 mm, š. 2,2 mm, deb. 1,2 mm, t. 0,8 g. Inv. št. GM KFC 9177.

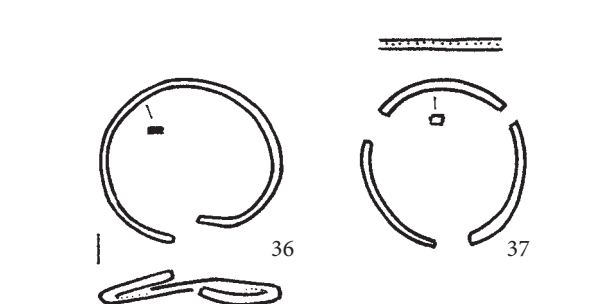

(38) Poškodovana železna spona. Locen je D oblike, s trnom (d. 29,1 mm) kvadratnega prereza. Mere: š. 24,3 mm, d. 38,6 mm, deb. 4,3 mm, t. 8,5 g. Inv. št. GM KFC 141.

(39) Železna spona. Locen je D oblike, oblika prereza nedoločljiva. Mere: š. 40, dol. 34 mm, deb. 6 mm, t. 8,9 g. Inv. št. GM KFC 9168.

(40) Železna spona z okroglim locnom in s trnom. Prerez locna verjetno okrogel. Mere po risbi: pr. locna 44 mm, dol. 47 mm, š. locna 7 mm, deb. locna 7 mm. Predmet manjka.

(41) Železna spona z okroglim locnom in s trnom. Prerez locna verjetno okrogel. Mere po risbi: pr. locna 42 mm, dol. 55 mm, š. locna 7 mm, deb. locna 6 mm. Predmet manjka.

(42) Železna okrogla spona, poškodovana. Del locna manjka. Trn objema pritrdišče, konica manjka. Prerez locna je bil verjetno okrogel. Mere: pr. 58 mm, dol. 61 mm, š. locna 8 mm, t. 36,9 g. Inv. št. GM KFC 9172.

(43) Odlomka železnega noža s trakastim trnom. Konici trna in rezila manjkata, prehod trna v rezilo ni razviden. Mere: dol. 129 mm, š. 20 mm, deb. 3,5 mm, t. 25,4 g. Inv. št. GM KFC 148b.

Opomba. Verjetno iz enega od grobov, ampak neugotovljivo.

(44) Železen vrtljiv ključ s presegačim trnom, z rombično glavo, kvadratnega preseka ter z razčlenjeno brado. Mere: dol. 103,7 mm, š. 35 mm, deb. 7 mm, t. 29,5 g. Inv. št. GM KFC 9164.

(45) Železen obroček, verjetno prvotno ovalnega, sedaj pravokotnega prereza. Mere: pr. 46,5 mm, š. locna 6 mm, deb. 4,5 mm, t. 16,8 g. Inv. št. GM KFC 9165.

(46) Železen obroček, verjetno prvotno ovalnega, sedaj pravokotnega prereza. Mere: pr. 43 mm, š. locna 6 mm, deb. 5,5 mm, t. 12,4 g. Inv. št. GM KFC 9166.

(47) Železen obroček, verjetno prvotno ovalnega, sedaj brezobličnega prereza. Mere: pr. 37,5 mm, š. locna 7 mm, deb. 6 mm, t. 9,4 g. Inv. št. GM KFC 9167.

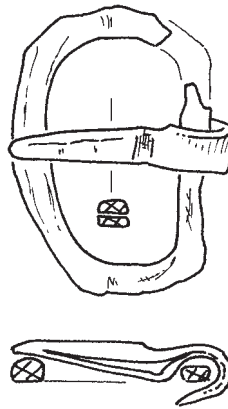

38

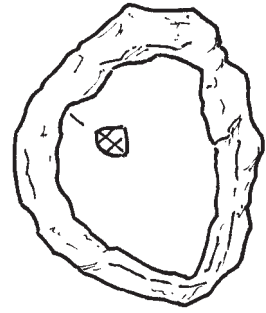

39

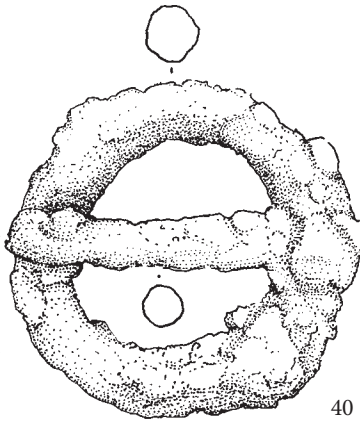

40

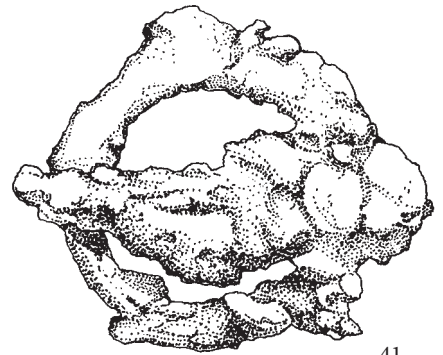

41

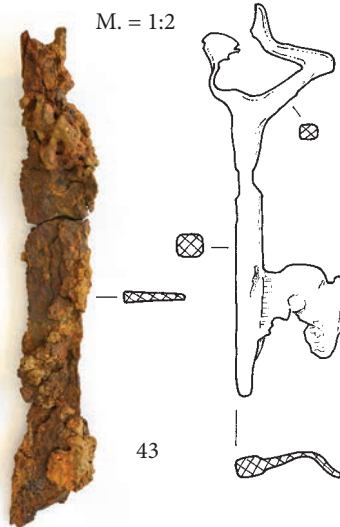

M. = 1:2

43



44

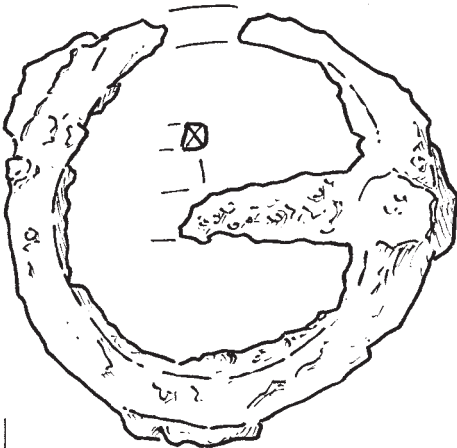

42

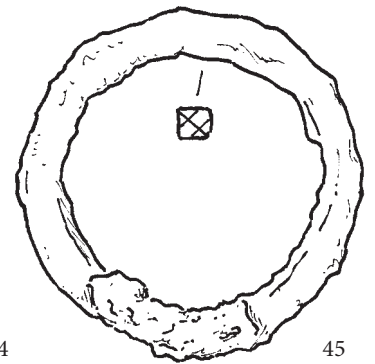

45

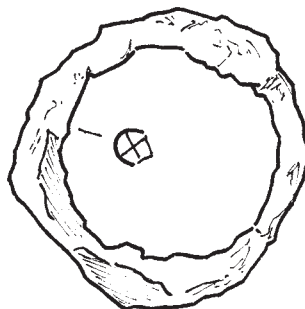

46

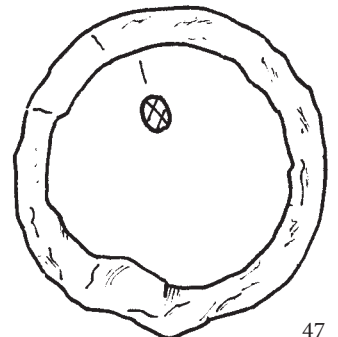

47



- (48) 3 bronasti pozlačeni verižni členki. Stranska členka imata obliko ščitastega trna pasne sponse. Mere: š. 16,0 mm, d. 43,0 mm, deb. 4,0 mm, t. 8,4 g. Inv. št. GM KFC 1993.
- (49) Odlomek zožanega dela steklene posode. Steklo je prozorno, mehurčkasto, zelenorumene barve. Morda del cerkvenega lestenca? Mere: dol. 25 mm, š. 21 mm, deb. 14 mm, t. 7,7 g. Inv. št. GM KFC 9126.
- (50) Odlomek ustja (tip 4b po Modrijan 2011) in ramena obvrtna posode, zunaj in znotraj lisasta, prelom temen. Pustilo: kremen, drugo, velike vsebnosti in neenakomerne velikosti. Na zunanji strani vodoravno metličenje in enojna valovnica. Pod robom ustja na zunanji strani prismojeni ostanki. Mere: š. 85,0 mm, v. 78,0 mm, deb. 5,0 mm, t. 58,0 g. Inv. št. GM KFC, neinventarizirano.
- (51) Odlomek lončenine, ustje S2 (po Pleterski 2010). Zunaj in znotraj je lisast, prelom temen, pustilo apnenec, neenakomerne velikosti, velika vsebnost. Ustje je obvrtno, na ramenu sta dve zelo nizki valovnici. Mere: š. 47 mm, d. 36 mm, deb. 9 mm, t. 21,5 g. Inv. št. GM KFC 9103.
- (52) Odlomek lončenine, ustje lonca S3 (po Pleterski 2010). Zunaj in znotraj je temen, prelom temen, pustilo kremen, neenakomerne velikosti, velika vsebnost. Ustje in vrat sta obvrtna, okrašen je z dvema valovnicama. Mere: š. 45 mm, d. 32 mm, deb. 6 mm, t. 14,0 g. Inv. št. GM KFC 9129.
- (53) Odlomek lončenine, ustje sklede. Zunaj in znotraj je lisast, prelom večbarven, pustilo apnenec, neenakomerne velikosti, velika vsebnost. Odlomek je neobvrten, okrašen je z vodoravno črto. Mere: š. 37 mm, d. 54 mm, deb. 5,5 mm, t. 11,4 g. Inv. št. GM KFC 9128.
- (54) Odlomek lončenine, ostenje. Zunaj in znotraj je lisast, prelom temen, pustilo kremen, neenakomerne velikosti, velika vsebnost. V notranjosti ostanki prismojene hrane. Odlomek je neobvrten, okrašen je z vodoravnim glavničnjem. Mere: š. 48 mm, d. 54 mm, deb. 4 mm, t. 13,9 g. Inv. št. GM KFC 9113.
- (55) Odlomek lončenine. Zunaj in znotraj je svetel, prelom večbarven, pustilo apnenec, neenakomerne velikosti, velika vsebnost. Odlomek je neobvrten, okrašen je s pasovi vodoravnih in valovitih črt. Mere: š. 46 mm, d. 50 mm, deb. 4 mm, t. 13,2 g. Inv. št. GM KFC 9130.
- (56) Odlomek lončenine. Zunaj in znotraj je svetel, prelom večbarven, pustilo kremen, neenakomerne velikosti, velika vsebnost. Odlomek je neobvrten, okrašen je z vodoravnima črtama. Mere: š. 65 mm, d. 53 mm, deb. 5,5 mm, t. 27,1 g. Inv. št. GM KFC 9131.
- (57) Odlomek lončenine, ostenje. Zunaj in znotraj je lisast, prelom večbarven, pustilo kremen, neenakomerne velikosti, majhna vsebnost. Odlomek je neobvrten, okrašen je z valovnico in vodoravno črto. Mere: š. 37 mm, d. 28 mm, deb. 5 mm, t. 7,0 g. Inv. št. GM KFC 9119.
- (58) Odlomek lončenine, ostenje. Zunaj in znotraj je temen, prelom temen, pustilo kremen, neenakomerne velikosti, srednja vsebnost. Odlomek je neobvrten, okrašen je z dvema valovnicama. Mere: š. 35 mm, d. 34 mm, deb. 4 mm, t. 6,8 g. Inv. št. GM KFC 9114.
- (59) Odlomek lončenine, ostenje. Zunaj svetel, znotraj je temen, prelom večbarven, pustilo apnenec, neenakomerne velikosti, srednja vsebnost. Odlomek je obvrten, okrašen z valovnico. Mere: š. 38 mm, d. 21 mm, deb. 6 mm, t. 7,1 g. Inv. št. GM KFC 9118.

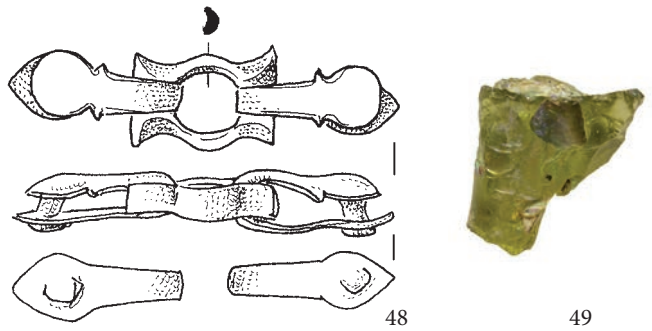

Vsa lončenina: M. = 1.3

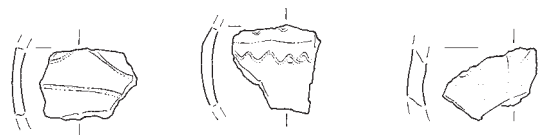
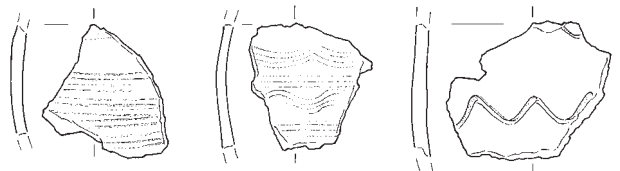
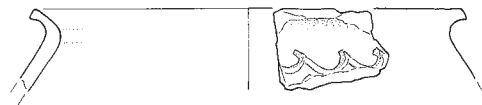
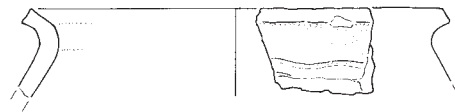
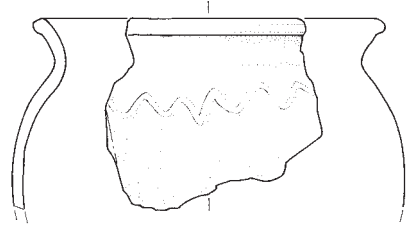

- (60) Odlomek lončenine. Zunaj svetel, znotraj temen z ostanki prismojene hrane, prelom večbarven, pustilo apnenec, neenakomerne velikosti, srednja vsebnost. Odlomek je neobvrten, okrašen je z valovnico. Mere: š. 40 mm, d. 36 mm, deb. 6,5 mm, t. 10,6 g. Inv. št. GM KFC 9132.
- (61) Odlomek lončenine. Zunaj je lisast, znotraj je temen z ostanki prismojene hrane, prelom temen, pustilo apnenec, neenakomerne velikosti, srednja vsebnost. Odlomek je neobvrten, okrašen je s pasovi valovnic. Mere: š. 34 mm, d. 33 mm, deb. 5 mm, t. 6,8 g. Inv. št. GM KFC 9152.

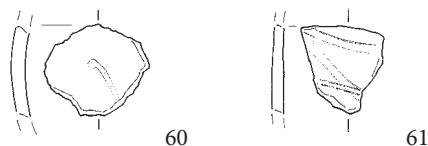

DODATKI K OBJAVLJENIM GROBOVOM, IZKOPANIH V LETIH 1965, 1969 IN 1970

LETO 1965

Grob 1965_z0138 (glej Pleterski, Štular, Belak 2016, 68)

- (1) Bronast desnosučen naglavni obroček z enojno odebelitvijo na vsakem zaključku locna. Locen je bil ovit s tanko bronasto žičko (deb. 0,4 mm), ki je bila zvita v osmičaste okrase. Mere: v. 32,5 mm, š. 28,8 mm, deb. 1,9 mm, t. 1,9 g. Neinventarizirano.

Opomba. Ob objavi (Pleterski, Štular, Belak 2016, 68) je predmet manjkal, leta 2018 pa se je spet pojavil, zato dodajamo opis, ki smo ga prej naredili le po risbi.

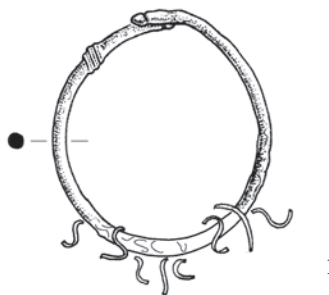

Grob 1965_z0138

LETO 1969

Grob 1969_p0001 (glej Pleterski, Štular, Belak 2016, 133)

V objavi smo zapisali, da ni podatkov o zasutju ne o pridatkih, kasneje pa smo v založenih Valičevih izpiskih našli omembo preperle jagode.

Komentar. Ni jasno, če gre za predmet v grobu ali v zasutju.

Grob 1969_p0222 (glej Pleterski, Štular, Belak 2016, 175)

V objavi smo zapisali, da ni podatkov o zasutju ne o pridatkih, kasneje pa smo v založenih Valičevih izpiskih našli podatek o obročkih in tekstilu.

Komentar. Ni jasno, če gre za predmete v grobu ali v zasutju.

LETO 1970

Grob 1970_p0400 (glej Pleterski, Štular, Belak 2016, 222)

V objavi smo zapisali, da ni podatkov o zasutju ne o pridatkih, kasneje pa smo v založenih Valičevih izpiskih našli omembo manšetnih gumbov.

Komentar. Ni jasno, če gre za predmete v grobu ali v zasutju.

GROBOVI IN PREDMETI 2011–2013

GROBOVI IN PREDMETI IZ GROBOV

Grob 2011_x0001

Grobna jama. Ohranjen je bil samo severni vogal, ki je bil pravokoten, gl. 0,15 m. N. v. dna 383,10 m. Azimut 69°.

Zasutje. Odlomki lončenine (4 prazgodovinski, 5 poznosrednjeveških ali novoveških).

Okostje. Odrasla oseba, 30–50 let. Našli so samo nekaj kosti v drugotni legi.

Pridatki. V srednjem delu grobne jame odlomek prstana (1).

(1) Odlomek ulitega prstana iz bele kovine s krožno razširitvijo locna za vložek. V okroglast čelni del je vdeta okrogla vbočena ploščica iz turkiznega prozornega mehurčkastega stekla. Vložek je narejen iz odlomka steklene posode. Mere: š. 15,5 mm, d. 16,5 mm, deb. 3,0 mm, t. 2,5 g. Inv. št. GM KFC 5770 (PN 532).



Grob 2011_x0002 (D04)

Grobna jama. Pravokotna z zaobljenimi vogali, d. 1,22 m, š. 0,52 m, gl. 0,1 m. Kamen ob glavi. N. v. medenice 383,40 m. Azimut 109°.

Zasutje. Odlomki živalskih kosti in odlomki lončenine (5 prazgodovinskih in 15 poznosrednjeveških ali novoveških).

Okostje. Otrok, 8–9 let. Našli so nepopolno okostje. Desna roka iztegnjena ob trupu.

Pridatki. Pod lobanjo naglavni obroček (1), odlomek naglavnega obročka (2), prstan (3) in ogrlica (4), med lobanjo in spodnjo čeljustnico zaponka (5).

(1) Odlomek bronastega naglavnega obročka, sučnost ni ohranjena. Del locna manjka. En konec je kaveljček, drugi je zvit v osmičasto zanko. Mere: v. 30,3 mm, deb. 1,0 mm, t. 0,4 g. Inv. št. GM KFC 5140 (PN 601).

(2) Odlomek bronastega naglavnega obročka, sučnost ni ohranjena. En zaključek ima enojno odebelitev, drugi je staro

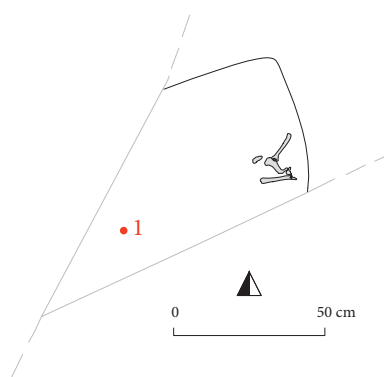

Grob 2011_x0002

Grob 2011_x0001

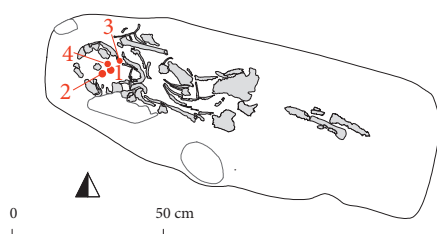

odlomljen. Mere: š. 24,0 mm, v. 26,7 mm, deb. 2,1 mm, t. 1,0 g. Inv. št. GM KFC 5141 (PN 602).

- (3) Bronast prstan s ploskim D prerezom in s presegajočima koncema lončna, eden je ravno odrezan, drugi je zaobljen. Mere: pr. 18,9 mm, š. 3,5 mm, deb. 0,7 mm, t. 1,0 g. Inv. št. GM KFC 5142 (PN 695).
- (4) Ogrlica iz 73 jagod: 2 svitkasti jagodi (d. 2,0 in 2,5 mm, š. 2,9 in 3,0 mm) iz prosojnega zelenega stekla in 71 vretenčastih jagod iz neprosojnega stekla, od tega 1 črna (d. 2,2 mm, š. 2,1 mm), najmanj 15 verjetno zelenih (d. 2,3–5,0 mm, š. 2,9–4,5 mm) in 55 nedoločljive barve (d. 1,7–5,9 mm, š. 2,3–3,6 mm). Mere: t. 7,5 g. Inv. št. GM KFC 5750 (PN 603).
- (5) Verjetno razpadla okrasna zaponka: 51 odlomkov bronaste pločevine. Mere največjega kosa: 9 x 15 mm, najmanjšega 1 x 3 mm. Inv. št. KFC 5139 (PN 537).

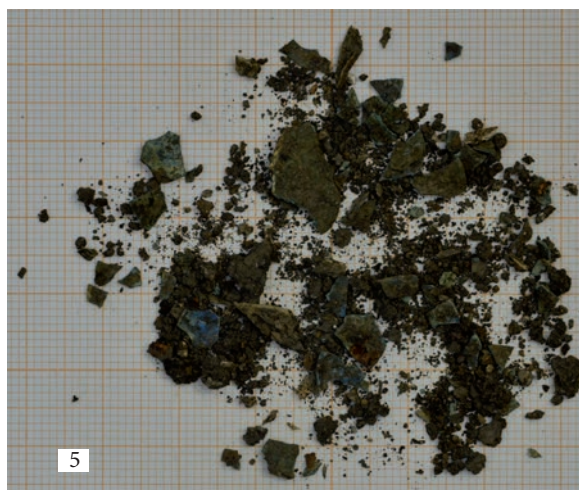

Grob 2011_x0002

Grob 2011_x0003 (D05)

Grobna jama. Ohranjen je bil samo srednji del, š. 0,55 m, gl. 0,09 m. N. v. medenice 383,36 m. Azimut 97°.

Zasutje. Odlomki živalskih kosti in 43 odlomkov poznosrednjeveške ali novoveške lončenine.

Okostje. Ženska, 30–40 let. Našli so nepopolno okostje.

Pridatki. Na desni roki prstan (1).

- (1) Bronast prstan s trakastim prerezom in z rombično razširitvijo lončna, ki je sklenjen z zakovico. En konec lončna je ravno odrezan, drugi zaobljen. Okras je 5 iztolčenih bunčic in geometrijski vzorec narejen s koleščkanjem. Mere: pr. 21,0 mm, š. 6–16,0 mm, deb. 0,6 mm, t. 1,7 g. Inv. št. GM KFC 5143 (PN 614).

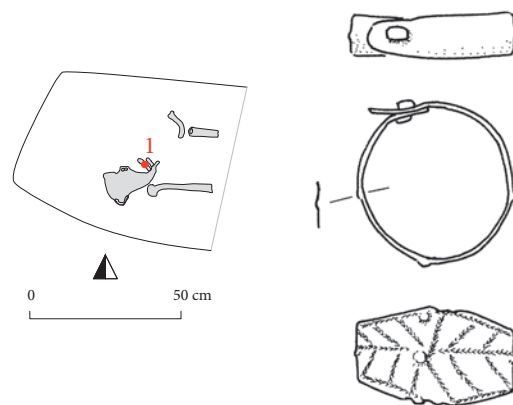

1

Grob 2011_x0003

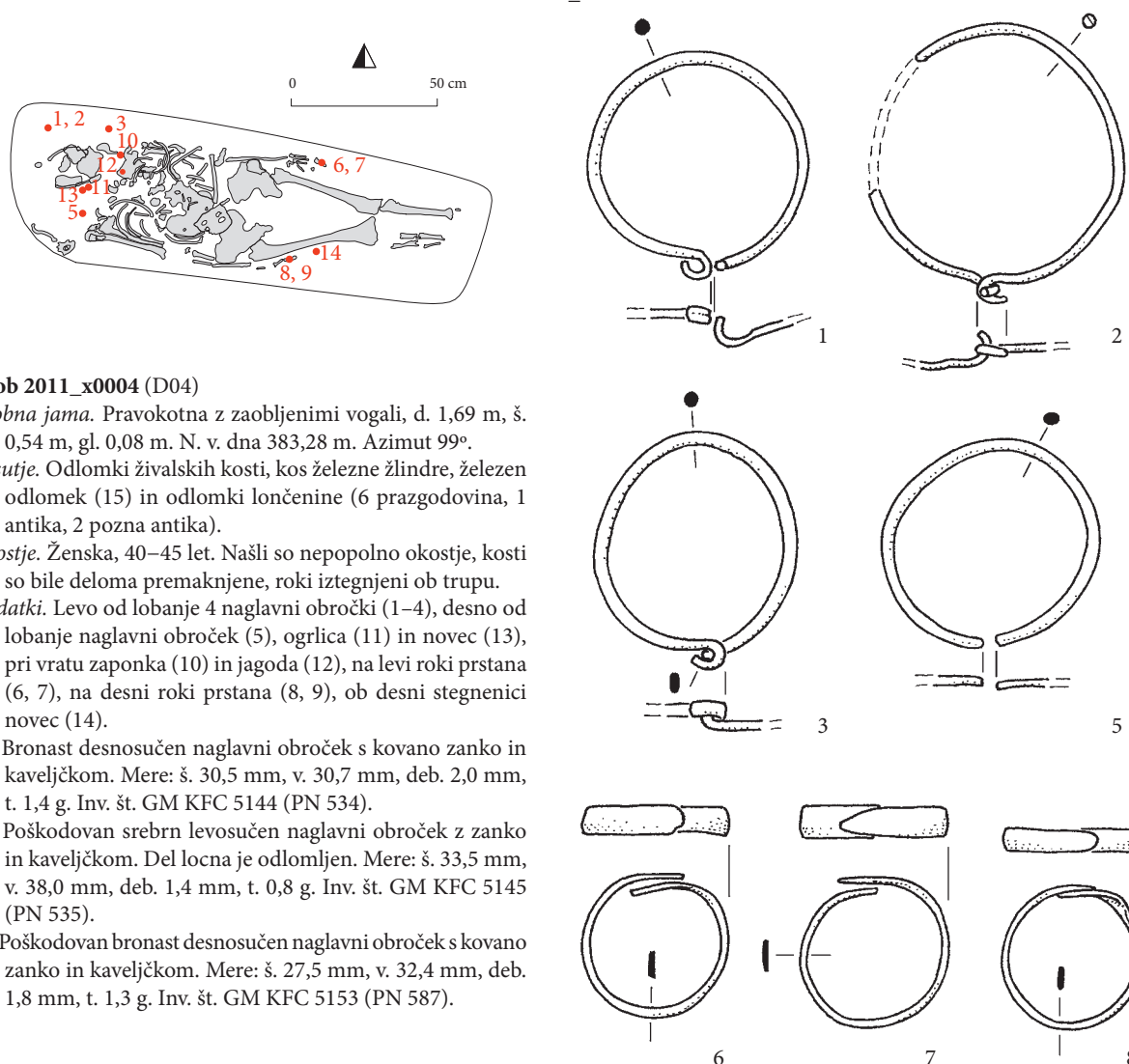

Grob 2011_x0004

**Grob 2011_x0004 (D04)**

Grobna jama. Pravokotna z zaobljenimi vogali, d. 1,69 m, š. 0,54 m, gl. 0,08 m. N. v. dna 383,28 m. Azimut 99°.

Zasutje. Odlomki živalskih kosti, koš železne žilindre, železen odlomek (15) in odlomki lončenine (6 prazgodovina, 1 antika, 2 pozna antika).

Okostje. Ženska, 40–45 let. Našli so nepopolno okostje, kosti so bile deloma premaknjene, roki iztegnjeni ob trupu.

Pridatki. Levo od lobanje 4 naglavni obročki (1–4), desno od lobanje naglavni obroček (5), ogrlica (11) in novc (13), pri vratu zaponka (10) in jagoda (12), na levi roki prstana (6, 7), na desni roki prstana (8, 9), ob desni stegenici novc (14).

- (1) Bronast desnosučen naglavni obroček s kovano zanko in kaveljčkom. Mere: š. 30,5 mm, v. 30,7 mm, deb. 2,0 mm, t. 1,4 g. Inv. št. GM KFC 5144 (PN 534).
- (2) Poškodovan srebrn levosučen naglavni obroček z zanko in kaveljčkom. Del locna je odlomljen. Mere: š. 33,5 mm, v. 38,0 mm, deb. 1,4 mm, t. 0,8 g. Inv. št. GM KFC 5145 (PN 535).
- (3) Poškodovan bronast desnosučen naglavni obroček s kovano zanko in kaveljčkom. Mere: š. 27,5 mm, v. 32,4 mm, deb. 1,8 mm, t. 1,3 g. Inv. št. GM KFC 5153 (PN 587).

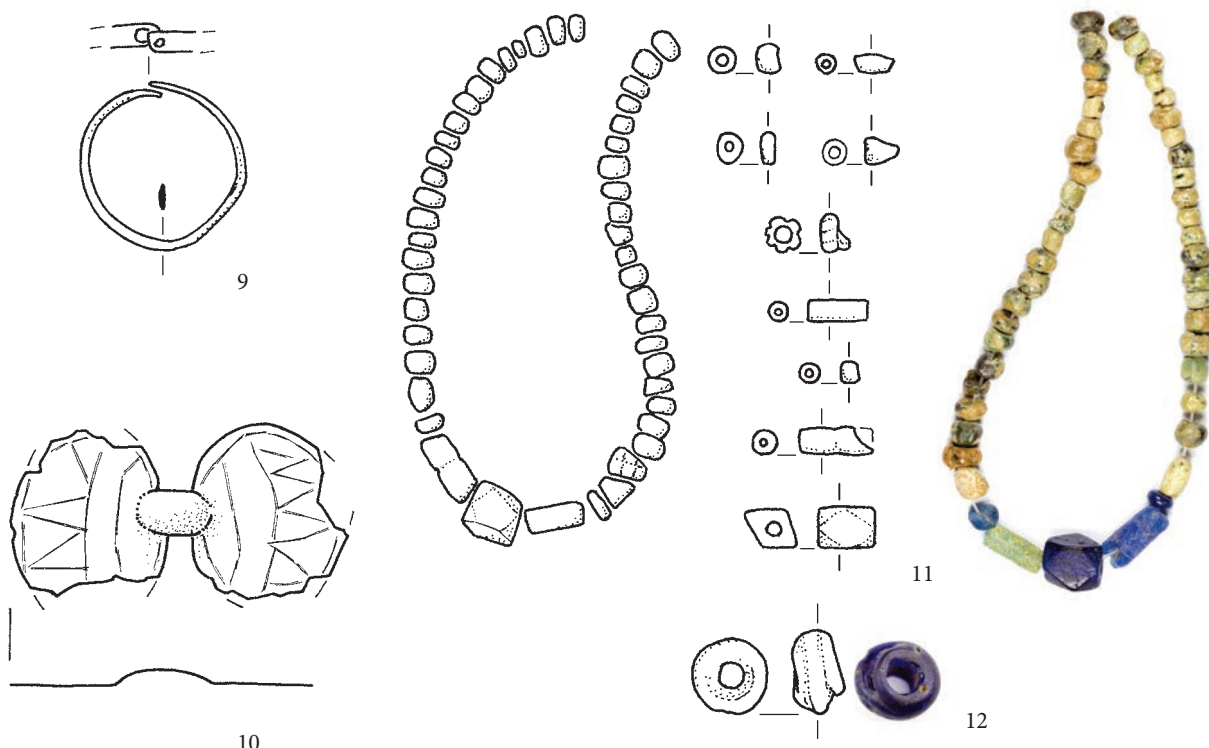

Grob 2011_x0004

- (4) Odlomek bronastega naglavnega obročka, ohranjen je zaključek, ki je uvit v zanko. Mere: dol. 20 mm, deb. 1 mm. PN 536. Predmet manjka.
- (5) Bronast desnosučen naglavni obroček z ravno odrezanima koncema. Mere: š. 29,6 mm, v. 29,0 mm, deb. 1,7 mm, t. 1,1 g. Inv. št. GM KFC 5146 (PN 538).
- (6) Bronast prstan z lečastim prerezom in s presegajočima zaobljenima koncema locna. Mere: pr. 20,0 mm, š. 4,4 mm, deb. 1,1 mm, t. 1,2 g. Inv. št. GM KFC 5148 (PN 558).
- (7) Bronast prstan z lečastim prerezom in s presegajočima zaobljenima koncema locna. Mere: pr. 21,0 mm, š. 4,8 mm, deb. 1,0 mm, t. 1,5 g. Inv. št. GM KFC 5149 (PN 559).
- (8) Bronast prstan z lečastim prerezom in s presegajočima zaobljenima koncema locna. Mere: pr. 19,4 mm, š. 3,7 mm, deb. 0,9 mm, t. 1,0 g. Inv. št. GM KFC 5150 (PN 562).
- (9) Bronast prstan z lečastim prerezom in s presegajočima zaobljenima koncema locna, ki sta sklenjena z zakovico. Zakovica ni ohranjena. En zaključek locna je poškodovan. Mere: pr. 22,0 mm, š. 3,8 mm, deb. 1,2 mm, t. 1,2 g. Inv. št. GM KFC 5151 (PN 563).
- (10) Poškodovana bronasta pločevinasta dvoramna zaponka z izbočenim osrednjim delom. Geometrijski okras je verjetno vtisnjen s koleščkanjem, na hrbtni strani so sledovi pritrjevanja igle in ležišča za iglo. Mere: š. 20,4 mm, d. 43,5 mm, deb. 3,0 mm, t. 1,9 g. Inv. št. GM KFC 5152 (PN 586).
- (11) Ogrlica: 39 kroglasto-sodčastih jagod (d. 2,1–3,3 mm, š. 3,0–4,4 mm) iz neprozornega stekla nedoločljive barve, 4 vretenčaste jagode (d. 2,8–5,7 mm, š. 2,3–4,1 mm) iz medenorumenega prosojnega stekla, 2 svitkasti jagodi (d. 3,3–3,4 mm, š. 4,2–4,3 mm) iz medenorumenega prosojnega stekla, 1 poliedrična jagoda (d. 7,8 mm, š. 6,2 mm) iz temnomodrega prosojnega stekla, 1 valjasta jagoda (d. 10 mm, š. 4,4 mm) iz svetlomodrega prosojnega jamičastega stekla (poškodovana), 1 valjasta jagoda (d. 8,6 mm, š. 3,4 mm) iz zelenega prosojnega jamičastega stekla, 1 svitkasta jagoda (d. 1,8 mm, š. 3,8 mm) iz temnomodrega prosojnega stekla, 1 svitkasta jagoda (d. 2,2 mm, š. 4,0 mm) iz svetlomodrega prosojnega jamičastega stekla, 4 vretenčaste jagode (d. 2,8–5,7 mm, š. 2,3–4,1 mm) iz medenorumenega prosojnega stekla, 1 melonasta jagoda (d. 3,5 mm, š. 5,3 mm) iz neprosojnega stekla nedoločljive barve. Mere: t. 5,7 g. Inv. št. GM KFC 5751 (PN 579).
- (12) Sesukana jagoda (d. 7,0 mm, š. 11,2 mm) iz temnomodrega prosojnega mehurčkastega stekla. Mere: t. 0,8 g. Inv. št. GM KFC 5752 (PN 585).
- (13) Poškodovan bronast novc. Mere: pr. 14,0 x 15,5 mm, deb. 1,7 mm, t. 1,5 g. Inv. št. GM KFC 5147 (PN 541).
- (14) Bronast novc, zelo obrabljen. Mere: pr. 21,0 mm, deb. 1,6 mm, t. 3,1 g. Inv. št. GM KFC 5154 (PN 593).
- Opomba.* Grob 2011_x0004 je poškodoval grob 2011_x0016. *Komentar.* Novca (13, 14) bi bila lahko tudi del zasutja. *Predmet iz zasutja.*
- (15) Železen odlomek trapezaste oblike. Mere: dol. 46 mm, š. 6–15 mm. Inv. št. KFC 5136 (PN 5000). Predmet manjka.

Grob 2011_x0005 (D04)

Grobna jama. Pravokotna z zaobljenimi vogali, d. 1,62 m, š. 0,5 m, gl. 0,12 m. N. v. dna 383,27 m. Azimut 128°.

Zasutje. Odlomki živalskih kosti, odlomki lončenine (7 prazgodovina, 3 pozna antika, 10 srednji ali novi vek), desno od desne stegenice žebelj (PN 566), v jugovzhodnem delu grobne jame odlomek bronastega predmeta (PN 575) in dva odlomka železnih žabljev (PN 569, 573).

Okostje. Verjetno ženska, 35 let in več. Našli so nepopolno okostje, kosti so bile delno v drugotni legi, roki sta bili zapognjeni na medenico.

Pridatki. Brez pridatkov.

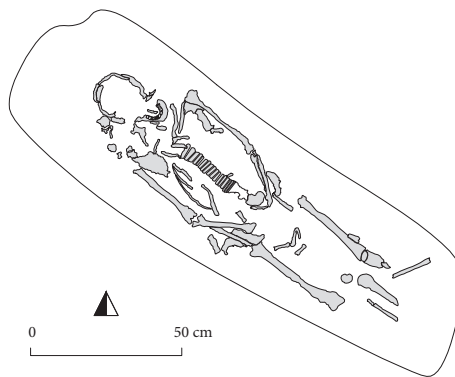
**Grob 2011_x0005****Grob 2011_x0006 (D06)**

Grobna jama. Z zaobljenima koncema, d. 1,22 m, š. 0,42 m, gl. 0,1 m. N. v. dna 383,27. Azimut 91°.

Zasutje. Brez podatkov.

Okostje. Otrok, do 2 leti. Samo ostanki lobanje.

Pridatki. Brez pridatkov.

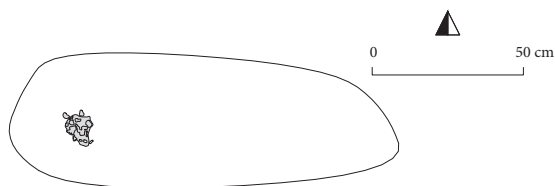
**Grob 2011_x0006****Grob 2011_x0007 (D06)**

Grobna jama. Pri glavi zaobljena, pri nogah pravokotna z zaobljenima vogaloma, d. 1,64 m, š. 0,64 m, gl. 0,2 m. N. v. dna 383,19 m. Azimut 112°.

Zasutje. Odlomki lončenine (10 prazgodovina, 3 pozna antika), živalske kosti.

Okostje. Ženska, 40–45 let. Dobro ohranjeno, roki sta bili iztegnjeni ob trupu.

Pridatki. Na levi strani lobanje naglavni obroček (1), na desni strani lobanje naglavni obroček (2), na desni roki prstan (3).

- (1) Bronast levosučen naglavni obroček s trojnima odebelitvama zaključkov locna. Mere: š. 48,7 mm, v. 49,7 mm, deb. 4,1 mm, t. 13,0 g. Inv. št. GM KFC 5155 (PN 567).
- (2) Bronast levosučen naglavni obroček z dvojnima odebelitvama zaključkov locna. Mere: š. 48,4 mm, v. 49,1 mm, deb. 3,8 mm, t. 11,4 g. Inv. št. GM KFC 5156 (PN 568).
- (3) Bronast nesklenjen prstan z ovalnim prerezom in z ravnim odrezanim koncema locna. Mere: pr. 23,9 mm, š. 3,2 mm, deb. 2,5 mm, t. 2,7 g. Inv. št. GM KFC 5157 (PN 574).

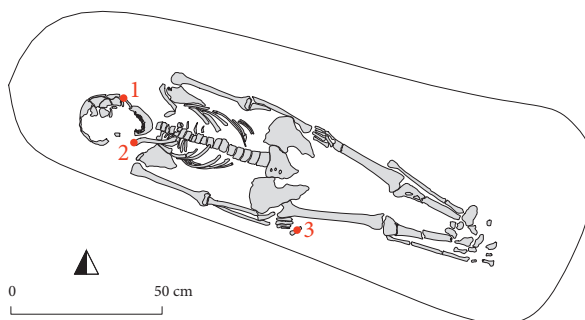
**>> Grob 2011_x0007**

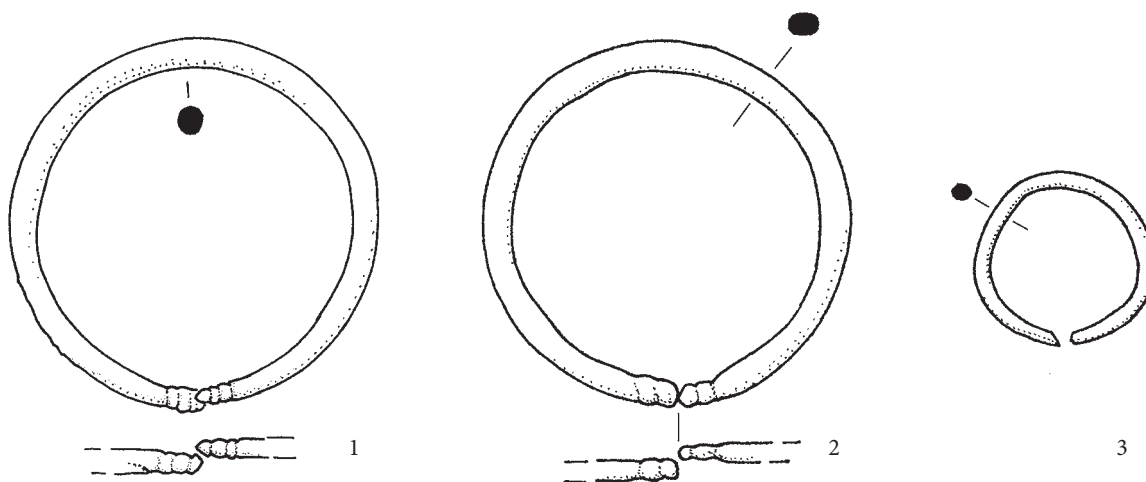

Grob 2011_x0007

Grob 2011_x0008 (C04)

Grobna jama. Dokumentiran je bil samo zahodni del, ki ima ovalen zaključek, š. 0,51 m, gl. 0,05 m. N. v. dna 383,38 m. Azimut 94°.

Zasutje. Brez podatkov.

Okostje. Okostje ni bilo izkopano in zato ni določeno.

Pridatki. Brez pridatkov.

Opomba. Grob ni bil izkopan v celoti.

Grob 2011_x0009 (C06)

Grobna jama. Ni ohranjena v celoti, vzhodni del ima zaobljen zaključek, š. 0,65 m, gl. 0,25 m. N. v. dna 383,12 m. Azimut 81°.

Zasutje. Živalske kosti.

Okostje. Moški, 30–40 let. Našli so nepopolno okostje, desnica je bila iztegnjena ob trupu, levica manjka.

Pridatki. Na desni strani lobanje naglavna obročka (1, 2), na desni roki prstan (3).

(1) Odlomek locna bronastega naglavnega obročka. Mere: dol. 30,0 mm, deb. 2,0 mm, t. 0,3 g. Inv. št. GM KFC 5158 (PN 556).

(2) Poškodovan bronast desnosučen naglavni obroček z enojnima odebelitvama zaključkov locna. Mere: š. 24,5 mm, v. 30,0 mm, deb. 1,8 mm, t. 0,7 g. Inv. št. GM KFC 5160 (PN 581).

(3) Bronast prstan s trakastim prerezom in s presegajočima ravno odrezanima koncema, ki sta sklenjena z zakovico. Zakovica ni ohranjena. Locen je na zunanji strani okrašen s komaj vidno vzdolžno črto, narejeno s koleščkanjem. Mere: pr. 22,4 mm, š. 6,0 mm, deb. 0,8 mm, t. 1,8 g. Inv. št. GM KFC 5159 (PN 578).

Komentar. Tatjana Tomazo Ravnik je okostje opredelila kot verjetno moško. Obstaja torej nasprotje med antropološkim in kulturnim spolom, ki ga naglavna obročka določata kot žensko.

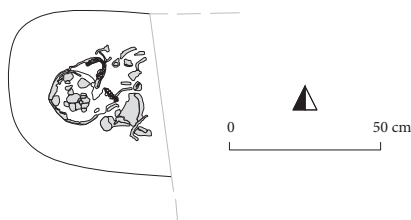

Grob 2011_x0008



>> Grob 2011_x0009

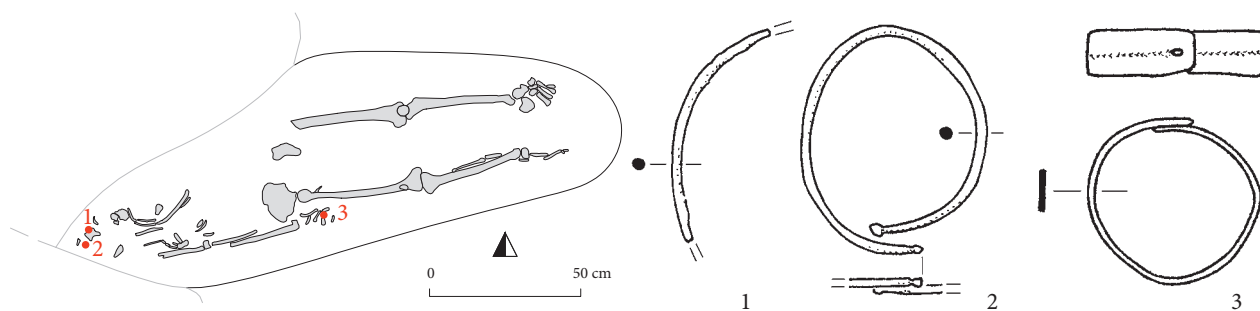

Grob 2011_x0009

Grob 2011_x0010 (C04)

Grobna jama. Močno poškodovana, oblika nerazpoznavna, š. 0,5 m, gl. 0,07 m. N. v. dna 383,24 m. Azimut 99°.

Zasutje. Odlomki lončenine (7 antika), v južnem delu grobne jame trije odlomki železnega žebnja (PN 577).

Okostje. Moški, 30–40 let. Našli so nepopolno okostje.

Pridatki. Na zunanji strani leve stegnenice nož (1).

(1) Železen nož z odlomljenim trnom, ki v ostrino prehaja stopničasto, prehod v hrbet ni prepoznaven; konica je v osi rezila (d. 146 mm, š. 22,5 mm), hrbet se komaj opazno ravno zalomi v konico, ostrina zavija v konico. Mere: š. 22,5 mm, d. 157,0 mm, deb. 4,5 mm, t. 37,6 g. Inv. št. GM KFC 5100 (PN 607).

**Grob 2011_x0011 (C07)**

Grobna jama. Ohranjen je samo zahodni del, ki je zaobljen, š. 0,5 m, gl. 0,1 m. N. v. dna 383,26 m. Azimut 103°.

Zasutje. Na desni strani lobanje košček staljenega bronu (PN 584).

Okostje. Verjetno ženska, 30–40 let. Našli so nepopolno okostje.

Pridatki. Na levi strani prsnega koša med rebri jagoda (1).

(1) Sodčasta jagoda (d. 3,0 mm, š. 3,0 mm) iz prosojnega modrega stekla. Mere: t. 0,1 g. Inv. št. GM KFC 5753 (PN 596).

Komentar. Jagoda (1) bi bila lahko del zasutja.

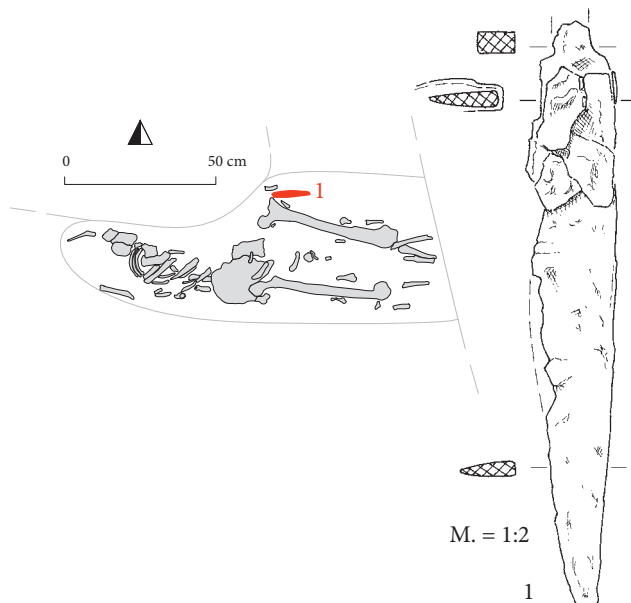

Grob 2011_x0010

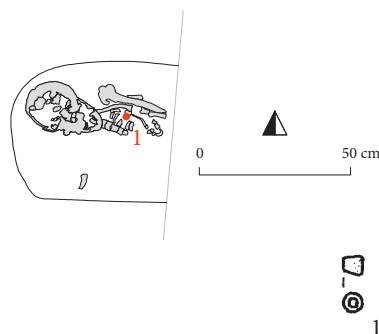

Grob 2011_x0011

Grob 2011_x0012 (D12)

Grobna jama. Nedoločljive oblike, gl. 0,2 m. N. v. lise 383,34 m.

Zasutje. Odlomek prazgodovinske lončenine.

Okostje. Verjetno moški, 30–45 let. Našli so nekaj premetanih kosti. (Glej fotografijo pri grobu 2011_x0014.)

Pridatki. Brez pridatkov.

Komentar. Najverjetneje gre za prekop.

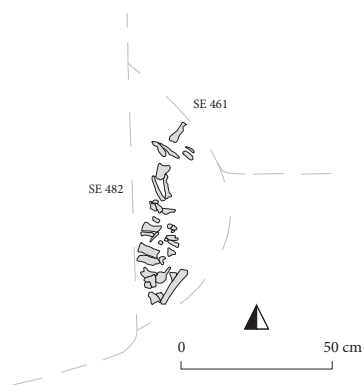
**Grob 2011_x0012****Grob 2011_x0013 (B07)**

Grobna jama. Ohranjen je bil severni del, ki je pri glavi zaobljen, pri nogah pravokoten in zaobljen, d. 1,28 m, gl. 0,16 m. N. v. dna 383,12 m. Azimut 101°.

Zasutje. Živalske kosti, levo od leve nadlahtnice odlomek bronaste žice (PN 583a) ter odlomek bronaste pločevine (PN 583b).

Okostje. Otrok, 12–15 let. Našli so nepopolno okostje, levica je bila zapognjena na trebuh.

Pridatki. Brez pridatkov.

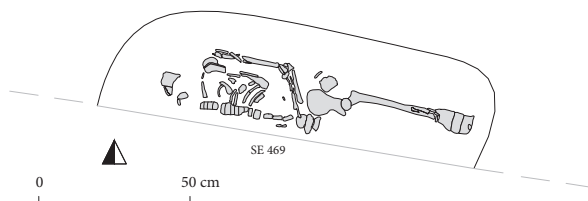
**Grob 2011_x0013****Grob 2011_x0014 (D06)**

Grobna jama. Ohranjen je bil samo del jame, gl. 0,15 m. N. v. dna 383,18 m. Azimut 99°.

Zasutje. 5 odlomkov antične lončenine.

Okostje. Moški, 45–55 let. Našli so nepopolno okostje, desnica je bila iztegnjena ob trupu.

Pridatki. Brez pridatkov.

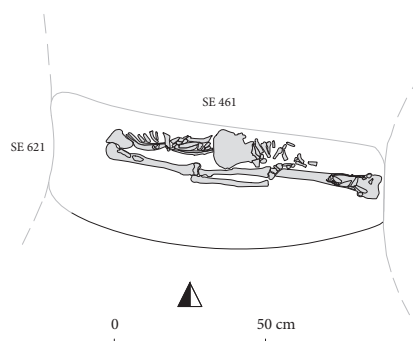

Grobova 2011_x0012 in 2011_x0014

**Grob 2011_x0014**

Grob 2011_x0015 (C07)

Grobna jama. Ohranil se je samo severozahodni vogal, ki je zaobljeno pravokoten, gl. 0,1 m. N. v. dna 383,03 m. Azimut 94°.

Zasutje. Odlomki lončenine (5 prazgodovina, 20 srednji ali novi vek), svinčen odlomek (PN 617) in pod levim delom medenice bronast odlomek (PN 616).

Okostje. Moški, 35–45 let. Našli so nepopolno okostje, levica je bila iztegnjena ob trupu.

Pridatki. Nož (1).

(1) Nož s piramidastim trnom (d. 37 mm, š. 10 mm, deb. 3 mm), ta stopničasto prehaja v hrbet in poševno v ostrino. Hrbet se ravno zalomi v konico, ostrina pa zavije v konico, ki je v osi rezila (d. 108 mm, š. 19 mm, deb. 3,4 mm). Mere: š. 19,0 mm, d. 145,0 mm, deb. 3,4 mm, t. 26,4 g. Inv. št. GM KFC 5101 (PN 626).

Opomba. Lega noža na fotografiji ni vidna; tudi na risbi ni označena.

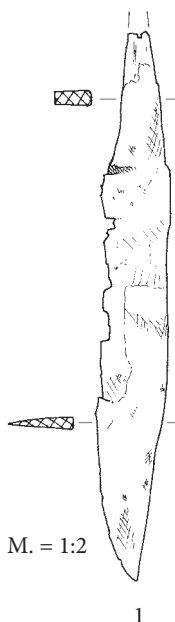
**Grob 2011_x0015****Grob 2011_x0016 (D04)**

Grobna jama. Pravokotna z zaobljenimi vogali, d. 1,01 m, š. 0,33 m, gl. 1 m. N. v. dna 383,25 m. Azimut 108°.

Zasutje. Odlomki lončenine (2 prazgodovina, 3 antika).

Okostje. Otrok, 2,5–3,5 let. Našli so nepopolno okostje, kosti so bile delno v drugotni legi.

Pridatki. Brez pridakov.

Opomba. Grob je poškodoval vkop groba 2011_x0004.

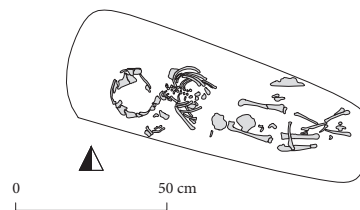
**Grob 2011_x0016****Grob 2011_x0017**

Grobna jama. Ohranil se je samo del jame, gl. 0,23 m. N. v. dna 382,93 m.

Zasutje. Brez podatkov.

Okostje. Ženska, 45 let in več. Ohranilo se je samo nekaj odlomkov kosti.

Pridatki. Brez pridakov.

**Grob 2011_x0017**

Grob 2011_x0018 (B06)

Grobna jama. Oba konca sta bila zaobljena, d. 1,28 m, š. 0,4 m, gl. 0,12 m. N. v. dna 383,30 m. Azimut 90°.

Zasutje. Odlomki lončenine (1 pozna antika, 15 srednji ali novi vek), v severovzhodnem delu grobne jame jagoda (3), na prostoru desne podlahtnice jagoda (4).

Okostje. Otrok, 3–4 leta. Našli so nepopolno okostje, del kosti je bil v drugotni legi.

Pridatki. Ogrlica (1), pod vratom naglavni obroček (2).

(1) Ogrlica iz 44 vretenčastih jagod (d. 2,2–6,3 mm, š. 2,8–4,3 mm) iz neprosojne steklene paste nedoločljive (morda zelene in rumene) barve ter 1 poškodovana orientalska votla sodčasta jagoda (d. 8,5 mm, š. 4,8 mm) iz medenorjavega prozornega stekla. Mere: t. 5,0 g. Inv. št. GM KFC 5757 (PN 1386) in 5756 (PN 1383).

(2) Odlomki bronastega naglavnega obročka. Ohranjeni so verižni členki iz tanke žičke (deb. 0,3 mm), na katero je bila vdeta kroglasta jagoda (d. 4,8 mm, š. 6,0 mm) iz prosojnega belega mehurčkastega stekla. Mere: t. 0,4 g. Inv. št. GM KFC 5161 (PN 651).

Predmeta iz zasutja.

(3) Svitkasta jagoda (d. 5,7 mm, š. 11,2 mm) iz prosojnega modrega stekla, verjetno prazgodovinska. Mere: t. 0,9 g. Inv. št. GM KFC 5754 (PN 645).

(4) Kolobarjasta jagoda (d. 8,3 mm, š. 13,1 mm) iz prosojnega modrega stekla, verjetno prazgodovinska. Mere: t. 1,5 g. Inv. št. GM KFC 5755 (PN 646).

Komentar. Naglavni obroček (2) lahko zanesljivo rekonstruiramo kot takega, ki je imel zanko in kaveljček za zaključka locna, spodnji del locna pa uvit v več zank, s katerih so visele verižice, ki so jih zaključevale jagode. Število zank locna ostaja neznano.

Jagodi (3, 4) ležita v grobni jami raztreseno in ne pripadata zgodnjersrednjeveškim jagodam, zato sta verjetneje del zasutja kot pa stara predmeta v ogrlici (1), ki je bila najdena šele pri spiranju zemljenega polnila groba.

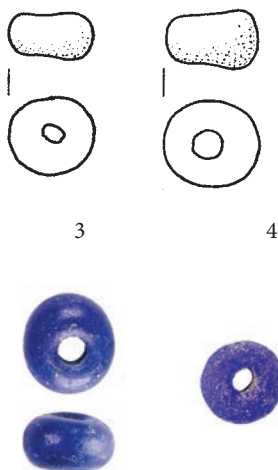
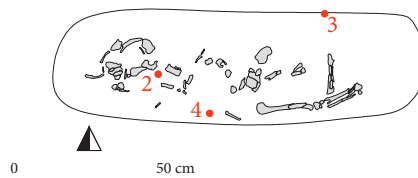

Grob 2011_x0018

Grob 2011_x0019 (B04)

Grobna jama. Pri glavi je bila zaobljena, pri nogah pravokotna, d. 1,9 m, š. 0,6 m, gl. 0,13 m. N. v. dna 383,18 m. Azimut 94°.

Zasutje. Odlomki lončenine (3 prazgodovina, 9 antika), odlomek igle z bikonično glavico (PN 2732), pri levem delu medenice odlomek bronaste pločevine (PN 655).

Okostje. Moški, 45–50 let. Našli so nepopolno okostje, levica je bila zapognjena na trebuh, desnica je bila iztegnjena ob trupu.

Pridatki. Pod levo stegenico nož (1).

(1) Železen nož s trakastim trnom (d. 46 mm, š. 7 mm) z ostanki lesenega držaja, prehod v rezilo ni prepoznaven. Konica rezila (d. 72 mm, š. 14,5 mm) je odlomljena. Mere: š. 14,5 mm, d. 118,0 mm, deb. 4,0 mm, t. 15,8 g. Inv. št. GM KFC 5102 (PN 654).

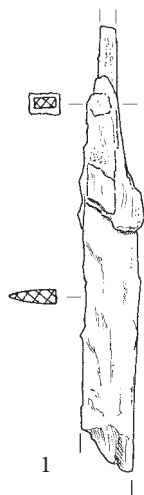

M. = 1:2

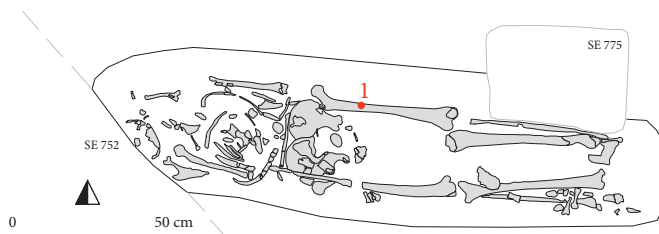

Grob 2011_x0019

Grob 2011_x0020 (B05)

Grobna jama. Ohranjena je bila samo v majhnem delu, prvotna oblika ni prepoznavna, gl. 0,1 m. N. v. dna 383,18 m. Azimut 94°.

Zasutje. Odlomki lončenine (2 prazgodovina, 1 antika, 15 srednji ali novi vek).

Okostje. Ženska, 30–40 let. Našli so nepopolno okostje, desnica je bila iztegnjena ob trupu.

Pridatki. Na desni strani lobanje naglavni obroček (1).

(1) Bronast nesučen naglavni obroček z enojnima odebelitvama na zaključkih locna. Mere: š. 53,3 mm, v. 60,7 mm, deb. 3,2 mm, t. 7,9 g. Inv. št. GM KFC 5162 (PN 652).

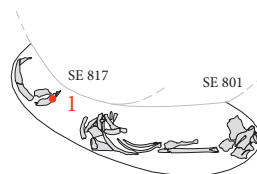

0 50 cm

Grob 2011_x0021 (B06)

Grobna jama. Pravokotna z zaobljenimi vogali, d. 2,1 m, š. 0,65 m, gl. 0,15 m. N. v. dna 383,16 m. Azimut 97°.

Zasutje. Odlomki lončenine (7 prazgodovina, 4 pozna antika).

Okostje. Ženska, 40–50 let. Našli so nepopolno okostje, roki sta bili iztegnjeni ob trupu. Poškodovan ga je vkop jame [SE 819]. Lobanja v drugotni legi v kotu groba (glej spodaj).

Pridatki. Naglavni obroček (1) desno od lobanje. Naglavni obroček (2) desno pod lobanjo. Levo pod lobanjo naglavni obročka (3, 4). Prstan (5) na levi roki. Pri izpiranju polnila groba je bila najdena jagoda (6), ki morda pripada enem od naglavnih obročkov.

(1) Poškodovan srebrn naglavni obroček s kovano zanko in kaveljčkom. Del locna manjka. Mere: š. 31,0 mm, v. 33,9 mm, deb. 1,8 mm, t. 1,0 g. Inv. št. GM KFC 5163 (PN 656).

(2) Poškodovan srebrn naglavni obroček s kovano zanko in kaveljčkom. Zanka je poškodovana. Mere: š. 30,4 mm, v. 33,0 mm, deb. 1,3 mm, t. 0,5 g. Inv. št. GM KFC 5165 (PN 658).

(3) Poškodovan bronast naglavni obroček s kovano S zanko in kaveljčkom. Del locna manjka. Mere: š. 34,0 mm, v. 43,0 mm, deb. 1,9 mm, t. 1,7 g. Inv. št. GM KFC 5166 (PN 659).

(4) Bronast desnosučen naglavni obroček s kovano S zanko in kaveljčkom. Mere: š. 35,0 mm, v. 39,2 mm, deb. 1,5 mm, t. 1,6 g. Inv. št. GM KFC 5167 (PN 660).

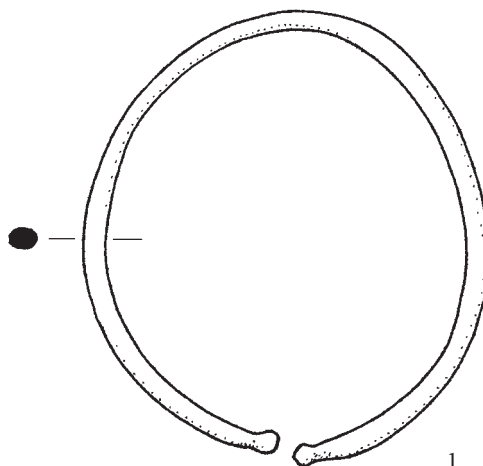

Grob 2011_x0020

(5) Bronast prstan s presegačima koncema, eden je odrezan ravno, drugi trikotasto, in s trikotnim prerezom locna. Mere: pr. 22,4 mm, š. 4,5 mm, deb. 1,2 mm, t. 1,7 g. Inv. št. GM KFC 5164 (PN 657).

(6) Valjasta jagoda (d. 3,2 mm, š. 3,0 mm) iz prosojnega modrega stekla. Mere: t. 0,1 g. Inv. št. GM KFC 5758 (PN 1384).

Komentar. Glava ne leži v anatomske legi, od nje je opazno odmaknjena v kot groba. To bi se lahko zgodilo zaradi pritiska zemljine, če bi šlo za pokop v krsti, ki ima votel prostor, in bi se njen strohnel les v nekem trenutku vdal. Pri izkopavanjih sledov krste niso opazili. Vkop v srednji del trupa nakazuje celo možnost, da vidimo sledi protivampirске obravnave pokojnice. V vsakem primeru pa je do premika glave prišlo zelo kmalu po pogrebu, ker je pritrditev naglavnih obročkov (1–4) tedaj še učinkovala. Prstan (7) je bil najden povsem ob jugovzhodnem robu grobne jame in oblikovno sodi v mlajši čas. Najverjetneje pripada plasti ob grobu.

Predmet ob grobu.

(7) Srebrn sklenjen prstan z ovalnim prerezom. Mere: pr. 21,9 mm, š. 2,5 mm, deb. 1,0 mm, t. 0,9 g. Inv. št. GM KFC 5168 (PN 692).

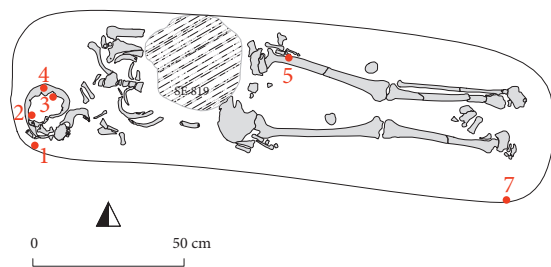

Grob 2011_x0022 (B05)

Grobna jama. Na zahodu se ni ohranila, na vzhodu je bila pravokotna, š. 0,44 m, gl. 0,08 m. N. v. dna 383,13 m. Azimut 92°.

Zasutje. 15 odlomkov poznosrednjeveške ali novoveške lončenine, jagoda (1).

Okostje. Moški, 25–35 let. Našli so nepopolno okostje. Levica je bila iztegnjena ob trupu.

Pridatki. Brez prdatkov.

Predmet iz zasutja.

(1) Svitkasta jagoda (d. 2,2 mm, š. 5,3 mm) iz prosojnega medenorjavega stekla. Mere: t. 0,1 g. Inv. št. GM KFC 5759 (PN 2701).

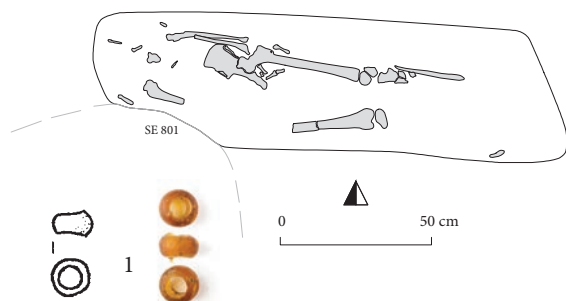

Grob 2011_x0022

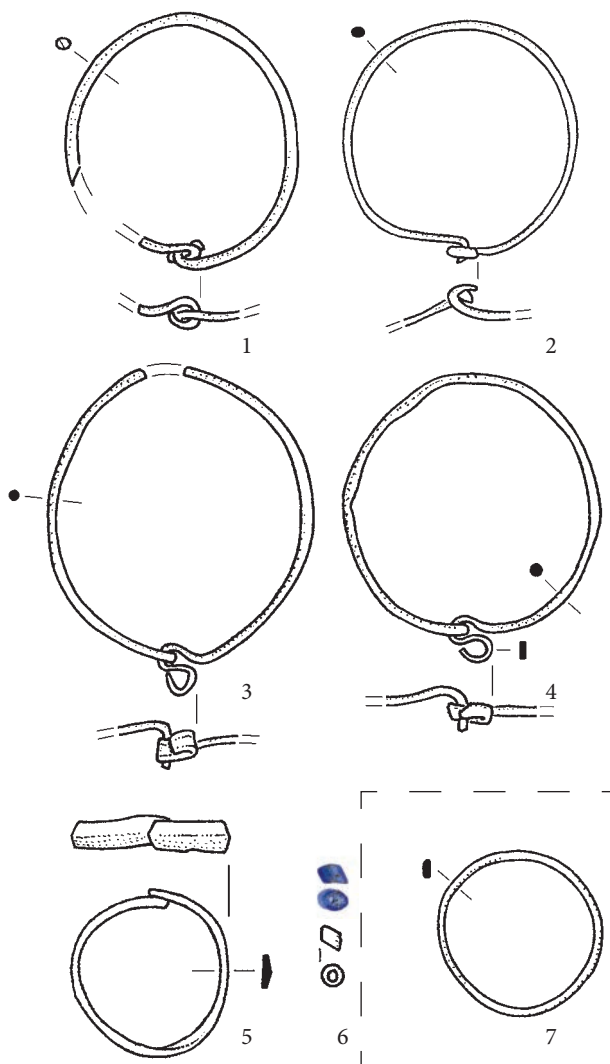

Grob 2011_x0021

Grob 2011_x0023 (B06)

Grobna jama. Ohranil se je samo severni vogal, ki je bil zaobljen. N. v. lobanje 383,28 m. Azimut 129°.

Zasutje. Brez podatkov.

Okostje. Našli so nepopolno okostje. Okostje ni bilo izkopano in zato ni določeno.

Pridatki. Brez pridatkov.

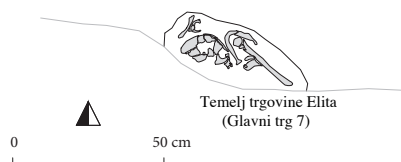
**Grob 2011_x0023****Grob 2011_x0024 (C09)**

Grobna jama. Na zahodu je zaobljena, na vzhodu pravokotna z zaobljenimi vogali, d. 0,87 m, š. 0,47 m, gl. 0,04 m. N. v. dna 383,11 m. Azimut 113°.

Zasutje. Jagoda (1), živalske kosti, odlomki lončenine (1 prazgodovina, 3 pozna antika), odlomki treh železnih žebeljev (PN 740, PN 1006, PN 1340), v jugozahodnem delu groba železen odlomek (PN 746).

Okostje. Otrok, 2–3 leta.

Pridatki. Brez pridatkov.

Predmet iz zasutja.

(1) Odlomek sodčaste jagode (d. 3,4 mm, š. 3,5 mm) iz prosojnega zelenega stekla. Mere: t. 0,1 g. Inv. št. GM KFC 5760 (PN 1339).

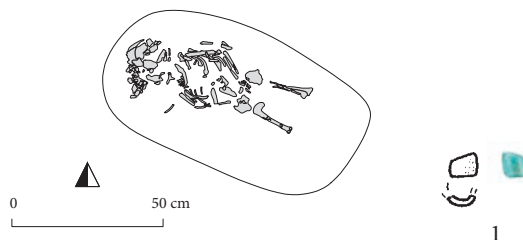
**Grob 2011_x0024****Grob 2011_x0025 (B09)**

Grobna jama. Na zahodu je bila zaobljena, na vzhodu oblika ni prepoznavna, d. 1,91 m, š. 0,49 m, gl. 0,18 m. N. v. dna 382,94 m. Azimut 110°.

Zasutje. Odlomki lončenine (1 prazgodovina, 3 pozna antika), odlomki dveh železnih žebeljev (PN 781, PN 1351).

Okostje. Moški, 25–30 let. Našli so nepopolno okostje. Kostni so bile deloma v drugotni legi. Levica iztegnjena ob trupu.

Pridatki. Levo od leve stegenice nož (1).

(1) Železen nož z neprepoznavnim trnom (d. 60 mm) in z neprepoznavnim prehodom trna v rezilo. Konic rezila (d. 107 mm, š. 16 mm) je odlomljena. Mere: š. 16,0 mm, d. 167,0 mm, deb. 6,0 mm, t. 27,3 g. Inv. št. GM KFC 5104 (PN 771).

Opomba. Okostje je poškodoval grob 2011_x0032.

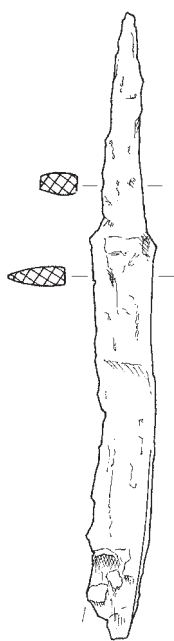

M. = 1:2

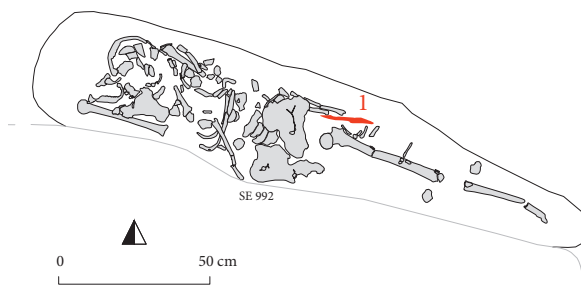
**Grob 2011_x0025**

1

Grob 2011_x0026 (C08)

Grobna jama. Našli so samo del grobne jame, gl. 0,08 m. N. v. dna 383,09 m. Azimut 108°.

Zasutje. Odlomki lončenine (3 prazgodovina, 1 srednji ali novi vek).

Okostje. Otrok, 5,5–6,5 let. Našli so nepopolno okostje.

Pridatki. Brez pridatkov.

**Grob 2011_x0027 (B07)**

Grobna jama. Na vzhodu je pravokotna z zaobljenimi vogali, d. 1,88 m, š. 0,55 m, gl. 0,1 m. N. v. dna 383,06 m. Azimut 81°.

Zasutje. Odlomki lončenine (7 prazgodovina, 11 pozna antika, 1 srednji ali novi vek), železen žebelj (PN 1069).

Okostje. Ženska, 18–23 let. Našli so nepopolno okostje. Desnica je bila zapognjena na trebuh.

Pridatki. Pod lobanjo naglavni obroček (1), levo ob lobanji naglavni obroček (2), pod vratom naglavni obroček (3), desno ob medenici trije naglavni obročki (4–6), na mestu manjkajoče leve stegenice prstan (7).

(1) Bronast desnosučen naglavni obroček z ravno odrezanima koncema. Mere: š. 34,4 mm, v. 38,5 mm, deb. 1,8 mm, t. 1,5 g. Inv. št. GM KFC 5173 (PN 765).

(2) Bronast nesučen naglavni obroček z enim ravno odrezanim zaključkom locna, drugi ima enojno odebelitev. Mere: š. 47,2 mm, v. 44,0 mm, deb. 2,0 mm, t. 2,3 g. Inv. št. GM KFC 5174 (PN 766).

(3) Poškodovan bronast naglavni obroček s polmesečasto razkovanim locnom. Roglja polmeseca sta odebeljena. Someren rastlinski okras na polmeseecu je narejen z vrezi in z vtolčenimi jamicami. Mere: š. 50,0 mm, v. 61,0 mm, deb. 1,4 mm, deb. locna 2,1 mm, t. 7,8 g. Inv. št. GM KFC 5172 (PN 764).

(4) Bronast levosučen naglavni obroček s polmesečasto razkovanim locnom. Roglja polmeseca sta odebeljena. Someren rastlinski okras je narejen s koleščkanjem in s trikotnimi vbodi. Mere: š. 59,9 mm, v. 60,8 mm, deb. 1,1 mm, t. 9,5 g. Inv. št. GM KFC 5169 (PN 754).

(5) Poškodovan bronast naglavni obroček z enojnima odebelitvama na koncih locna, sučnost ni ohranjena. Nasilno razklenjen. Mere: š. 58,5 mm, v. 51,0 mm, deb. 1,8 mm, t. 2,2 g. Inv. št. GM KFC 5170 (PN 755).

(6) Bronast desnosučen naglavni obroček z ravno odrezanima koncema locna. Mere: š. 35,5 mm, v. 38,5 mm, deb. 1,9 mm, t. 1,7 g. Inv. št. GM KFC 5171 (PN 756).

(7) Poškodovan bronast prstan z lečastim prerezom. Konca sta presegajoča in zaobljena. Mere: pr. 21,5 mm, š. 3,7 mm, deb. 0,8 mm, t. 0,7 g. Inv. št. GM KFC 5175 (PN 768).

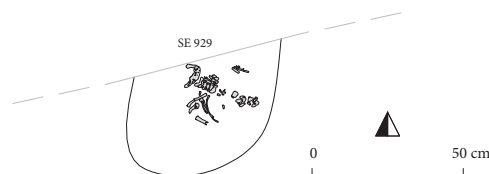

Grob 2011_x0026

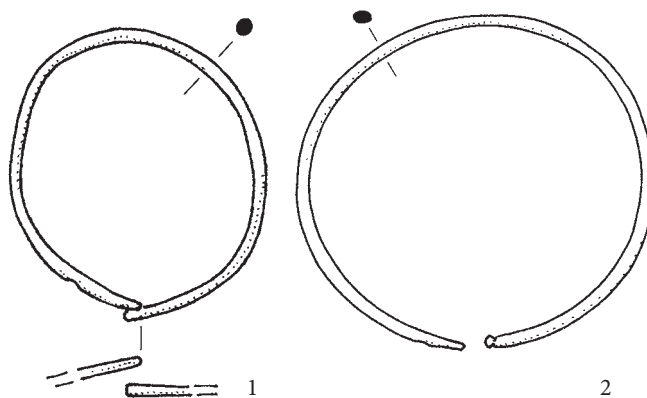
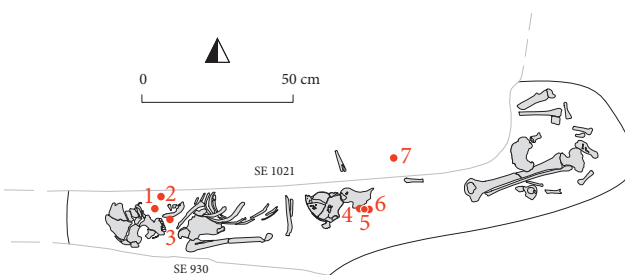

>> Grob 2011_x0027

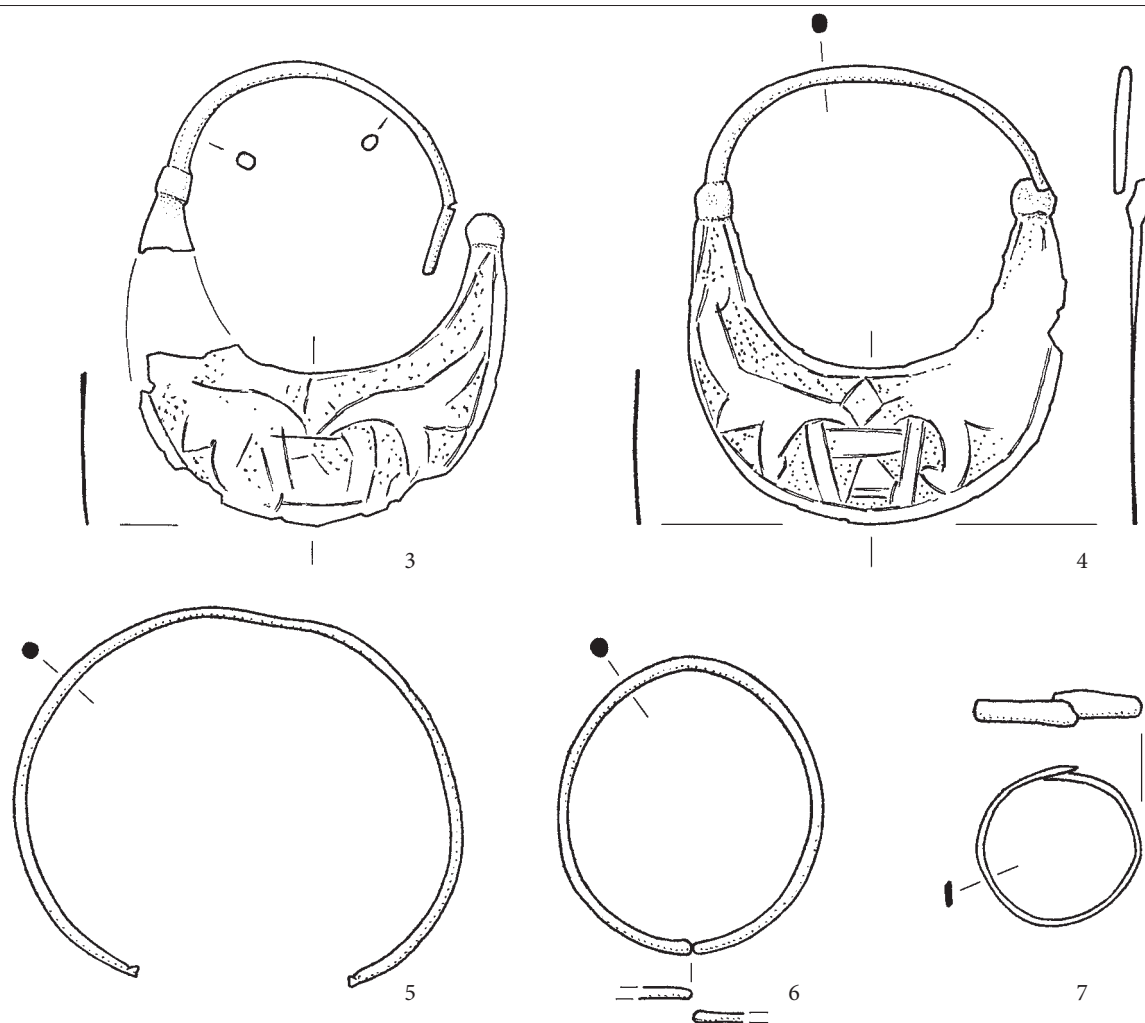

Grob 2011_x0027

Grob 2011_x0028 (C09)

Grobna jama. Ohranil se je samo majhen del groba, gl. 0,05 m.
N. v. dna 383,12 m. Azimut 114°.

Zasutje. 2 odlomka poznosrednjeveške ali novoveške lončenine.

Okostje. Verjetno ženska, 30–45 let. Našli so samo del noge.

Pridatki. Brez pridatkov.

**Grob 2011_x0029 (C09)**

Grobna jama. Našli so samo del jame, gl. 0,09 m. N. v. dna 383,11 m. Azimut 119°.

Zasutje. Odlomki lončenine (1 antika, 5 pozna antika, 5 srednji ali novi vek).

Okostje. Otrok, 12–15 let (Tomazo Ravnik: verjetno ženska).
Našli so nepopolno okostje.

Pridatki. Nož (1) ob levi nadlahtnici.

(1) Odlomek železnega noža s trakastim trnom (d. 48 mm) in ostanki lesenega držaja. Prehod v rezilo ni prepoznaven. Konica rezila (d. 88 mm, š. 11 mm, deb. 3,3 mm) je odlomljena. Mere: š. 11,0 mm, d. 136,0 mm, deb. 3,3 mm, t. 10,0 g. Inv. št. GM KFC 5103 (PN 759).

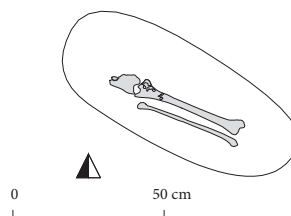

Grob 2011_x0028

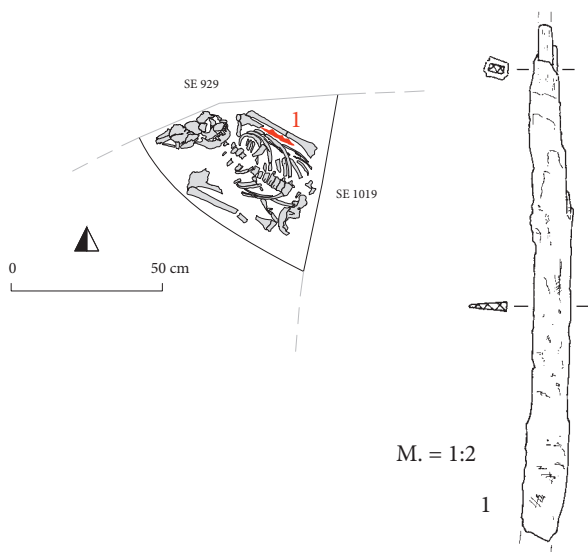

Grob 2011_x0027

Grob 2011_x0030 (C08)

Grobna jama. Pri nogah je bila zaobljena, š. 0,42 m, gl. 0,15 m. N. v. dna 383,06 m. Azimut 102°.

Zasutje. Odlomka lončenine (1 prazgodovina, 1 srednji ali novi vek), odlomki treh železnih žebeljev (PN 1328, PN 1336, PN 1337).

Okostje. Otrok, 5,5–6,5 let. Roki sta bili zapognjeni na medenico.

Pridatki. Brez pridatkov.

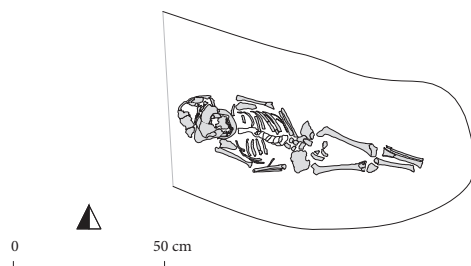

Grob 2011_x0030

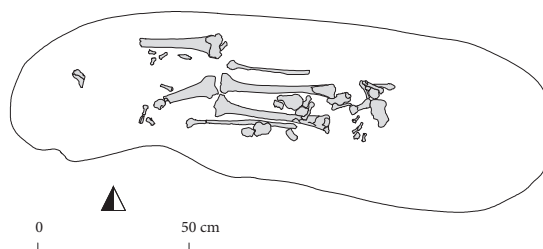

Grob 2011_x0031

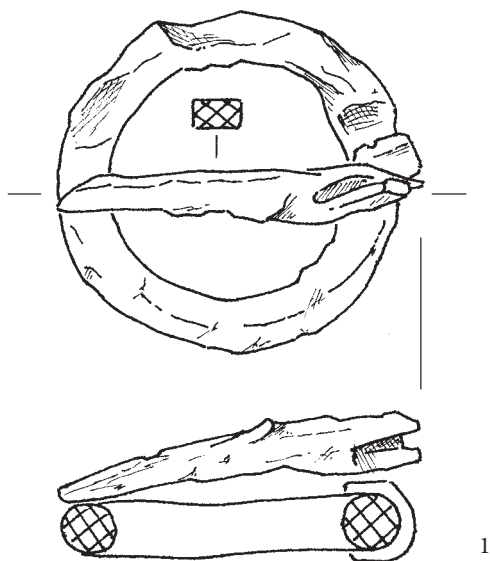
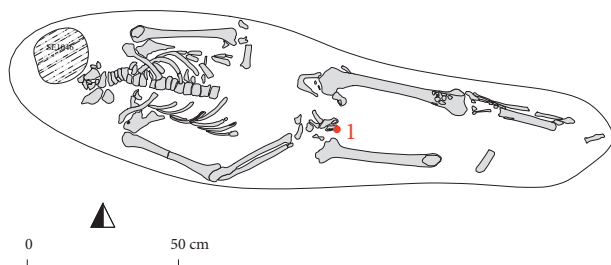

Grob 2011_x0032

Grob 2011_x0032 (B09)

Grobna jama. Na zahodu in vzhodu zaobljena, d. 2,15 m, š. 0,55 m, gl. 0,1 m. N. v. dna 382,95 m. Azimut 100°.

Zasutje. Odlomki lončenine (4 prazgodovina, 4 antika, 11 pozna antika, 16 srednji ali novi vek), železen žebelj (PN 769) in še en železen žebelj pod levo nadlahtnico (PN 1007).

Okostje. Moški, 45–50 let. Našli so nepopolno okostje. Desnica je bila zapognjena na medenico. Glavo je uničil vkop jame za kol [SE 1046].

Pridatki. Pod desnim delom medenice spona (1).

(1) Okrogla poškodovana železna spona z verjetno okroglim prerezom locna, trn se je najverjetneje ovijal okoli pritrđišča, prerez trna morda pravokoten. Mere: pr. 44,0 mm, d. 51,4 mm, deb. 7,0 mm, t. 25,5 g. Inv. št. GM KFC 5105 (PN 772).

Opomba. Z grobno jamo so poškodovali grob 2011_x0025.

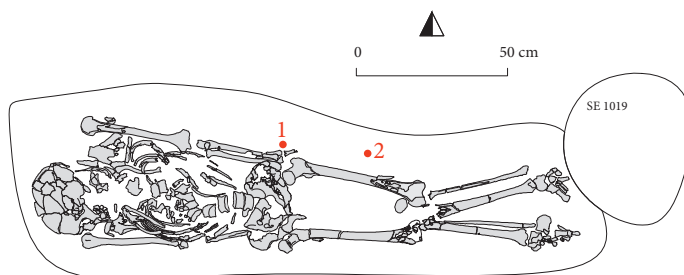
**Grob 2011_x0033 (C09)**

Grobna jama. Na zahodu in vzhodu pravokotna z zaobljenimi vogali, d. 1,92 m, š. 0,65 m, gl. 0,14 m. N. v. dna 382,93 m. Azimut 91°.

Zasutje. Odlomki lončenine (3 prazgodovina, 9 pozna antika), košček bronaste taline (PN 1308).

Okostje. Moški, 30–35 let. Roki iztegnjeni ob trupu.

Pridatki. Levo od leve dlani nož (1), levo od leve stegenice nož (2).

(1) Odlomek železnega noža, trn je prehajal v rezilo poševno, prehod v ostrino je odbrušen, hrbet je raven, ostrina zavija v konico k hrbtu. Ostrina je izjemno odbrušena, kar kaže dolgotrajno uporabo. Trn je odlomljen. Mere: š. 17,2 mm, d. 86,0 mm, deb. 4,0 mm, t. 10,3 g. Inv. št. GM KFC 5106 (PN 783).

(2) Odlomek železnega noža s trakastim trnom (d. 35 mm, š. 7 mm, deb. 2,5 mm), ki je odlomljen ter ima poševen prehod v hrbet in ostrino. Konica rezila (d. 86 mm, š. 15,5 mm, deb. 3,3 mm) je pri ostrini, hrbet zavija v konico, ostrina je usločena proti konici. Mere: š. 15,5 mm, d. 121,0 mm, deb. 3,3 mm, t. 14,8 g. Inv. št. GM KFC 5107 (PN 789).

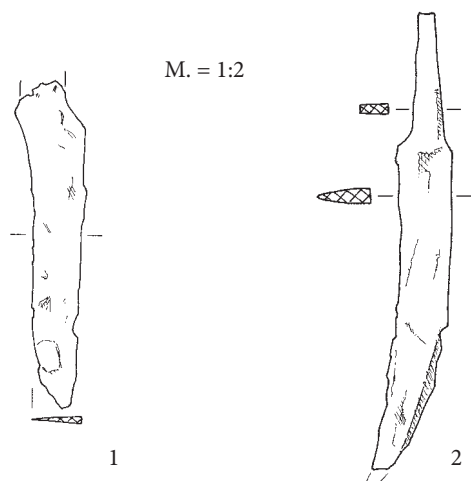

Grob 2011_x0033

Grob 2011_x0034 (C09)

Grobna jama. Na zahodu in vzhodu zaobljena, d. 0,86 m, š. 0,36 m, gl. 0,15 m. Ob stenah grobne jame 3 veliki kamni: eden za glavo, eden levo od glave, eden desno od nog. Kup kamnov ob vzhodnem robu grobne jame je bil tam najverjetneje že pred grobom. N. v. dna 382,94 m. Azimut 102°.

Zasutje. Živalske kosti.

Okostje. Otrok, 0–0,5 leta. Zdi se, da je bilo truplo položeno na desni bok, desni komolec je bil dvignjen visoko proti glavi, desna podlaht je bila položena navzdol proti nogam.

Pridatki. Brez pridatkov.

Komentar. Pokop skrčenca. Posebno obravnavo pokojnika potrjujejo tudi trije veliki kamni v grobu (glej zgoraj).

**Grob 2011_x0034****Grob 2011_x0035**

Grobna jama. Ohranjena je bila le delno, š. 0,53 m, gl. 0,09 m. Azimut 109°.

Zasutje. Živalske kosti, 13 odlomkov poznoantične ali zgodnj srednjeveške lončenine in železen žebelj v severovzhodnem delu grobne jame (PN 767).

Okostje. Ženska, 25–35 let. Ohranjenih je bilo le nekaj kosti desnega ramena.

Pridatki. Brez pridatkov.

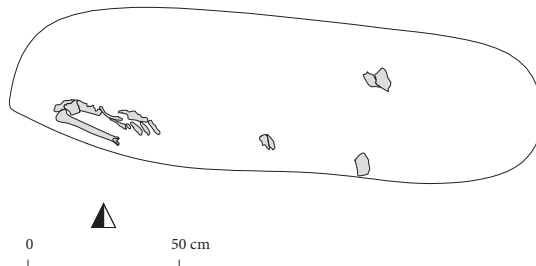
**Grob 2011_x0035****Grob 2011_x0036**

Grobna jama. Ohranjen je bil samo vzhodni zaobljen zaključek, š. 0,44 m, gl. 0,09 m. N. v. dna 383,03 m.

Zasutje. 3 odlomki poznoantične ali zgodnj srednjeveške lončenine in bronast odlomek.

Okostje. Verjetno ženska, 30–50 let. Ohranjene so bile samo kosti stopal.

Pridatki. Brez pridatkov.

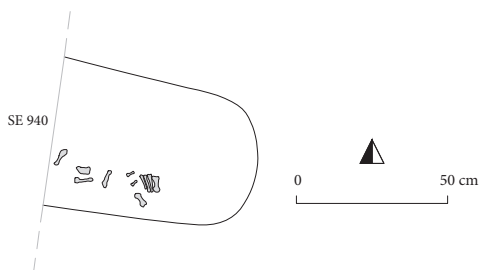
**Grob 2011_x0036**

Grob 2011_x0037 (B09)

Grobna jama. Ni bila vidna, gl. 0,05 m.

Zasutje. Ni podatkov.

Okostje. Otrok, 2–3 leta. Našli so nepopolno okostje.

Pridatki. Brez pridakov.

**Grob 2011_x0037****Grob 2011_x0038 (C08)**

Grobna jama. Na zahodni in vzhodni strani zaobljena, d.

1,95 m, š. 0,6 m, gl. 0,13 m. N. v. dna 383,03 m. Azimut 83°.

Zasutje. 5 odlomkov prazgodovinske lončenine, železen žebelj (PN 1327) in levo od levega kolena pravokoten odlomek železa (PN 792).

Okostje. Ženska, 30–35 let. Desnica je bila iztegnjena ob trupu, kosti trupa in leve roke so bile v drugotni legi (glej komentar spodaj).

Pridatki. Ogrlica (1), naglavni obroček za lobanjo (2), naglavni obročka desno od lobanje (3,4), naglavni obročki pod lobanjo (5–7), obroček na desni strani prsnega koša (8), na desni strani medenice (glej komentar spodaj) prstan (9).

(1) Ogrlica iz 7 kroglasto-sodčastih jagod (d. 4,1–6,5 mm, š. 4,2–6,2 mm) iz neprosojnega rumenega stekla. Mere: t. 2,8 g. Inv. št. GM KFC 5761 (PN 1239).

(2) Bronast nesušen naglavni obroček z enojnima odebelitvama na koncih locna. Mere: š. 50,3 mm, v. 48,3 mm, deb. 1,7 mm, t. 2,0 g. Inv. št. GM KFC 5179 (PN 793).

(3) Bronast naglavni obroček, sučnost ni ohranjena. Ohranjen je zaključek s kovano S zanko. Mere: š. 40,0 mm, v. 41,0 mm, deb. 1,5 mm, t. 1,0 g. Inv. št. GM KFC 5177 (PN 785).

(4) Srebrn levosušen naglavni obroček s kovano zanko in kaveljčkom. Mere: š. 38,3 mm, v. 35,8 mm, deb. 1,7 mm, t. 1,2 g. Inv. št. GM KFC 5183 (PN 798).

(5) Poškodovan srebrn naglavni obroček s kovano zanko in kaveljčkom, sučnost ni ohranjena. Kaveljček je odlomljen.

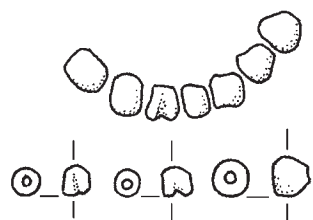
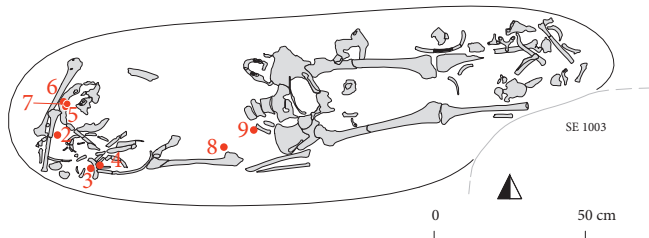

1

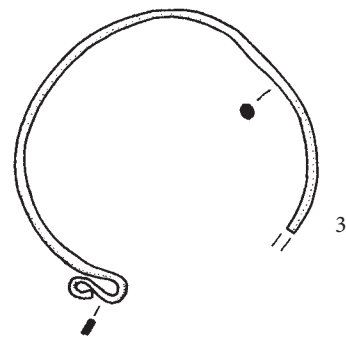

3

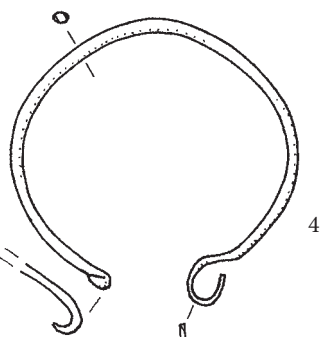

4

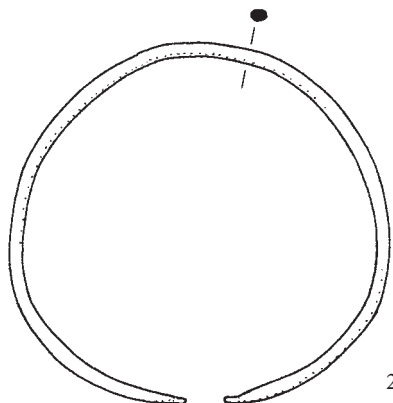

2

Grob 2011_x0038

Mere: š. 36,2 mm, v. 36,6 mm, deb. 1,6 mm, t. 1,3 g. Inv. št. GM KFC 5181 (PN 795).

- (6) Bronast desnosučen naglavni obroček s kovano zanko in kaveljčkom. Mere: š. 39,7 mm, v. 42,5 mm, deb. 1,5 mm, t. 1,4 g. Inv. št. GM KFC 5182 (PN 796).
- (7) Bronast desnosučen naglavni obroček z enim ravno odrezanim zaključkom locna in z enojno odebelitvijo na drugem zaključku. Mere: š. 46,8 mm, v. 47,8 mm, deb. 1,5 mm, t. 2,1 g. Inv. št. GM KFC 5180 (PN 794).
- (8) Nesklenjen zlat obroček, verjetno del ogrlice (1). Mere: š. 4,3 mm, v. 5,2 mm, deb. 1,2 mm, t. 0,2 g. Inv. št. GM KFC 5176 (PN 780).
- (9) Bronast nesklenjen prstan z lečastim prerezom in zaobljenima zaključkoma locna. Mere: pr. 22,0 mm, š. 4,4 mm, deb. 1,0 mm, t. 1,1 g. Inv. št. GM KFC 5178 (PN 791).

Komentar. Kostni levica, rebra in hrbtenična vretenca so bile nakopičene tako okrog glave kot tudi preko spodnjega dela leve noge, v levem delu trupa pa je zijal vkop. Z razlago, da so to sledovi roparskega posega, se ujema močno okrnjena ogrlica (1) ter zlati obroček (8) in prstan (9) na nenavadnem mestu. Obroček dokazuje, da so bili v grobu zlati predmeti, ki so vzbudili roparski pohlep. Do posega v grob je prišlo potem, ko so organski deli trupla že toliko propadli, da deli okostja niso bili več medsebojno spojeni. Vsekakor pa so roparji zelo dobro vedeli, kaj iščejo in kje bodo to našli. Izmuznil se jim je le zlati obroček (8) in mimogrede so prestavili prstan (9), ki je bil prvotno pač na levi roki.

Legajo preloženih kosti kaže, da je bilo truplo roparjem dostopno v svoji celotni dolžini in površini. To bi nakazovalo vsaj dve možnosti. Prva je, da je obstajala grobna votlina, v kateri je ležalo truplo, kar bi bilo mogoče v primeru nekakšne preproste krste. Njenih sledov izkopavanja niso odkrila, zato je verjetnejša druga možnost. Roparji so odmetali celotno zasutje groba vse do trupla, kjer so se nato usmerili na levi zgornji del trupa. Tak postopek bi bil potreben, če vemo, kje ima pokojnica iskane predmete, ne vidimo ali ne vemo pa več povsem natančno, kako truplo leži. Kar tudi govori za to, da je od pogreba minilo že vsaj nekaj mesecev, ko se je grobna gomila že dodobra posedla in nekoliko zarašla. Dva kupa premetanih kosti morda nakazujeta, da sta bila roparja dva, ki sta hitela in je vsak v naglici premetaval kosti na svojo stran. Če ob tem pomislimo še na njun predstavniki svet, ki je prav verjetno obsegal predstavo o nevarnostih iz onostranstva, ki jih lahko prinese poseganje v grob, sta morala imeti bodisi magična pomagala, bodisi sta čakala na poseg tri desetletja (prim. Pleterski 2013, 318).

Grob 2011_x0039 (B09)

Grobna jama. Na zahodu je bila zaobljena, na vzhodu pravokotna z zaobljenimi vogali, d. 1,6 m, š. 0,57 m, gl. 0,12 m. N. v. dna 382,92 m. Azimut 103°.

Zasutje. Trije bronasti odlomki (PN 1329, PN 1330, PN 2746), odlomek poznoantične ali zgodnjersrednjeveške lončenine, desno od levega stopala dva odlomka železnega žeblja (PN 786), levo od levega stopala dva odlomka železnega žeblja (PN 787) in desno od desnega stopala naglavni obroček (2).

Okostje. Otrok, 12–15 let. Desnica je bila iztegnjena ob trupu, levica zapognjena na medenico.

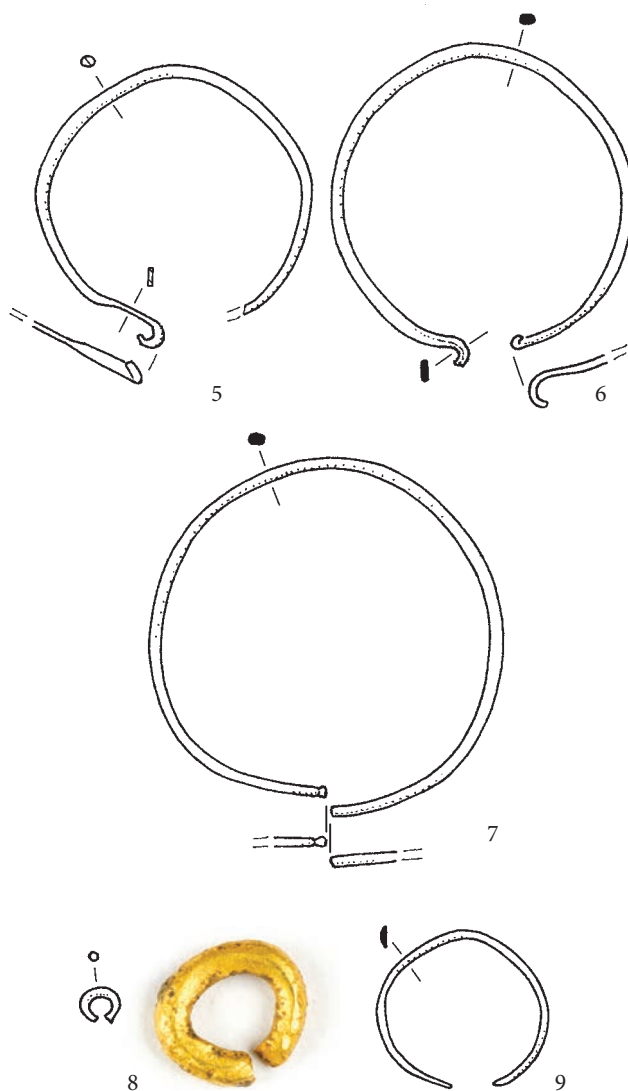

M. = 4:1

Grob 2011_x0038

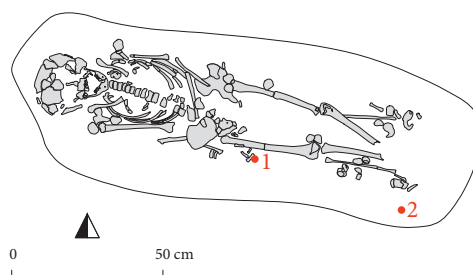

Grob 2011_x0039

Pridatki. Na desni roki prstan (1).

(1) Medeninast sklenjen prstan s trakastim prerezom. Mere: pr. 22,0 mm, š. 2,4 mm, deb. 1,1 mm, t. 1,1 g. Inv. št. GM KFC 5184 (PN 784).

Predmet iz zasutja.

(2) Bronast nesučen naglavni obroček z enim ravno odrezanim zaključkom locna in z enojno odebelitvijo na drugem koncu. Mere: š. 18,9 mm, v. 17,7 mm, deb. 1,6 mm, t. 1,8 g. Inv. št. GM KFC 5185 (PN 790).

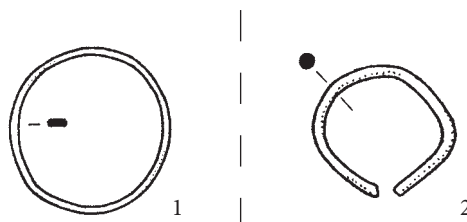

Grob 2011_x0039

Grob 2011_x0040 (D09)

Grobna jama. Ohranjena je bila na zahodni strani, kjer je bila zaobljena, š. 0,55 m, gl. 0,19 m. N. v. dna 383,03 m. Azimut 109°.

Zasutje. Živalske kosti in odlomki lončenine (3 prazgodovina, 11 pozna antika).

Okostje. Moški, 45–50 let. Našli so nepopolno okostje. Desnica je bila zapognjena na medenico, levica iztegnjena ob trupu.

Pridatki. Brez pridatkov.

Opomba. Z grobno jamo so poškodovali grobova 2011_x0043 in 2011_x0044.

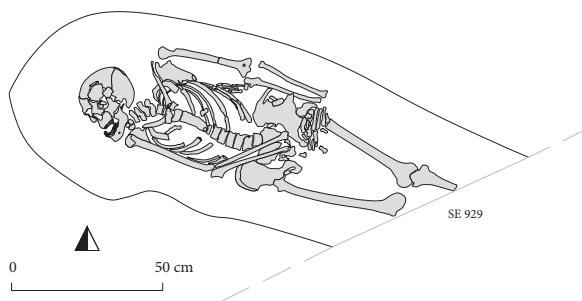

Grob 2011_x0040

Grob 2011_x0041 (C10)

Grobna jama. Ohranjena je bila na vzhodnem delu, kjer je bila pravokotna z zaobljenimi vogali, š. 0,55 m, gl. 0,18 m. N. v. dna 382,88 m. Azimut 109°.

Zasutje. Živalske kosti, odlomki lončenine (1 prazgodovina, 5 antika, 6 pozna antika, 9 srednji ali novi vek).

Okostje. Moški, 30–35 let. Našli so nepopolno okostje. Roki sta bili iztegnjeni ob trupu.

Pridatki. Brez pridatkov.

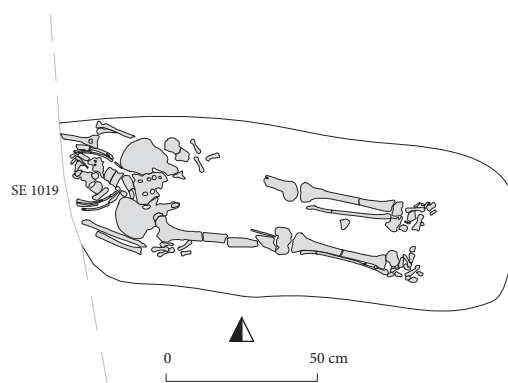

Grob 2011_x0042 (C08)

Grobna jama. Ohranjena je bila v zahodnem delu, kjer je bila pravokotna z zaobljenimi vogali, š. 0,38 m, gl. 0,05 m. N. v. dna 383,13 m. Azimut 107°.

Zasutje. Odlomki lončenine (6 prazgodovina, 6 antika).

Okostje. Otrok, 1–2 leti. Našli so samo kosti glave.

Pridatki. Brez pridatkov.

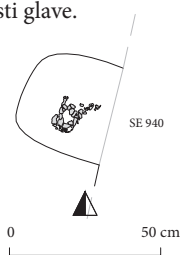

Grob 2011_x0042



Grob 2011_x0041

Grob 2011_x0043 (D09)

Grobna jama. Ohranil se je samo majhen del, gl. 0,17 m. N. v. dna 383,03 m. Azimut 113°.

Zasutje. Živalske kosti in odlomki lončenine (2 antika, 14 srednji ali novi vek).

Okostje. Verjetno moški, 40–50 let. Našli so nepopolno okostje.

Pridatki. Brez pridakov.

Opomba. Grob sta poškodovala grobova 2011_x0040 in 2011_x0044.

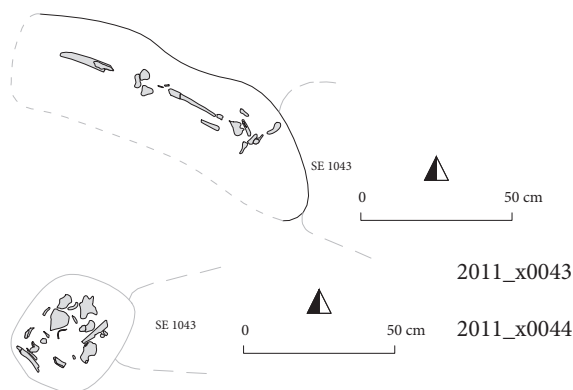
**Grobova 2011_x0043 in 2011_x0044****Grob 2011_x0044**

Grobna jama. Prvotna se ni ohranila, gl. 0,1 m. N. v. dna 383,11 m.

Zasutje. Odlomek pozno srednjeveške ali novoveške lončenine.

Okostje. Ženska (Tomazo Ravnik: moški), 45–55 let. Našli so nepopolno okostje v drugotni legi.

Pridatki. Brez pridakov.

Opomba. Grobno jamo je poškodoval grob 2011_x0040, sama je poškodovala grob 2011_x0043.

Komentar. Prekop.

Grob 2011_x0045 (C10)

Grobna jama. Ohranil se je zahodni del, ki je zaobljen, š. 0,5 m, gl. 0,1 m. N. v. dna 382,75 m. Azimut 104°.

Zasutje. 4 odlomki poznoantične ali zgodnesrednjeveške lončenine.

Okostje. Moški, 45–50 let. Našli so nepopolno okostje. Desnica je bila iztegnjena ob trupu, levica zapognjena na medenico.

Pridatki. Na levi stegenici nož (1).

(1) Železen nož s trakastim trnom (d. 51 mm). Prehod trna v rezilo ni prepoznaven. Konica je bliže hrbtu rezila (d. 96 mm, š. 19 mm, deb. 4 mm), hrbet se ravno zalomi v konico, ostrina pa zavije v konico. Mere: š. 13,0 mm, d. 147,0 mm, deb. 4,0 mm, t. 17,8 g. Inv. št. GM KFC 5108 (PN 850).



1

M. = 1:2

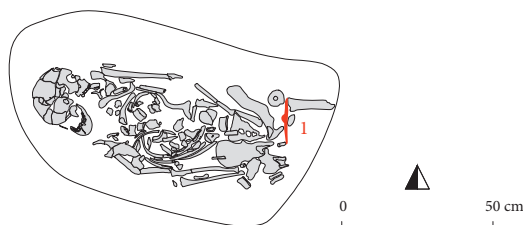
**Grob 2011_x0045****Grob 2011_x0046 (C10)**

Grobna jama. Ohranjena je bila v majhnem delu, nedoločljive oblike, gl. 0,1 m. N. v. dna 382,89 m. Azimut 110°.

Zasutje. Levo ob spodnji čeljusti bronast odlomek (PN 853).

Okostje. Otrok, 12–15 let. Našli so nepopolno okostje. Levica je bila zapognjena na medenico.

Pridatki. Brez pridakov.

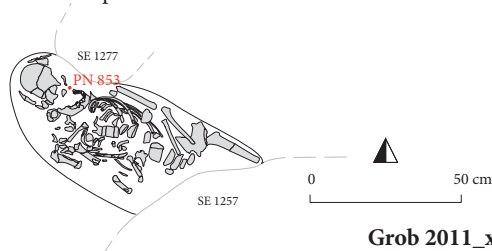
**Grob 2011_x0046**

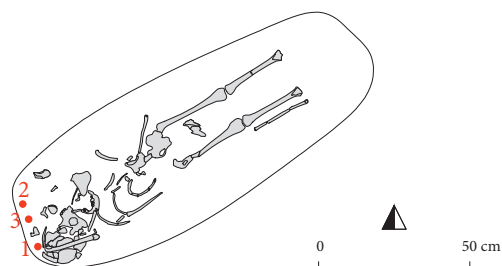
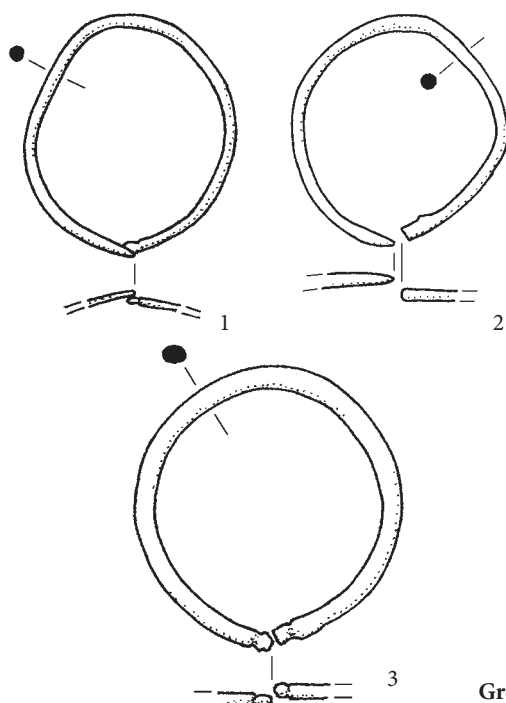

Grob 2011_x0047

Grob 2011_x0047 (C10)

Grobna jama. Pravokotna z zaobljenimi vogali, d. 1,15 m, š. 0,5 m, gl. 0,1 m. N. v. dna 382,92 m. Azimut 58°.

Zasutje. Živalske kosti, odlomki lončenine (5 prazgodovina, 15 pozna antika), bronast žebliček (PN 861), odlomek turkizno modrega stekla.

Okostje. Otrok, 6–7 let. Kostni zgornjega dela telesa so bile v drugotni legi.

Pridatki. Za lobanjo naglavni obroček (1), levo ob lobanji naglavna obročka (2, 3).

- (1) Bronast desnosučen naglavni obroček z ravno odrezanim zaključkom locna in z enojno odebelitvijo na drugem koncu. Mere: š. 37,7 mm, v. 31,7 mm, deb. 1,8 mm, t. 1,2 g. Inv. št. GM KFC 5186 (PN 858).
- (2) Poškodovan bronast desnosučen naglavni obroček z ravno odrezanim zaključkom locna in s priostrenim koncem drugega zaključka. Mere: š. 28,7 mm, v. 31,0 mm, deb. 1,9 mm, t. 1,3 g. Inv. št. GM KFC 5187 (PN 859).
- (3) Bronast levosučen naglavni obroček z enojnima odebelitvama zaključkov locna. Mere: š. 35,3 mm, v. 38,8 mm, deb. 2,8 mm, t. 3,9 g. Inv. št. GM KFC 5188 (PN 860).

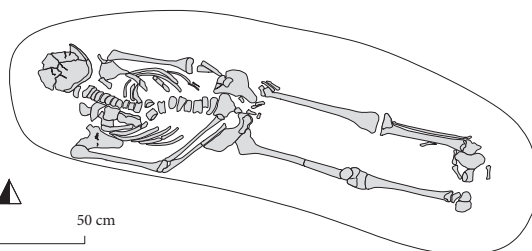
**Grob 2011_x0048 (B11)**

Grobna jama. Z zaobljenima koncema, d. 1,78 m, š. 0,6 m, gl. 0,12 m. N. v. dna 382,69 m. Azimut 106°.

Zasutje. Prstan (1), odlomek modrega stekla, bronast žebliček.

Okostje. Moški, 14–16 let. Levica je bila iztegnjena ob trupu, desnica zapognjena na medenico.

Pridatki. Brez pridatkov.

Predmet iz zasutja.

- (1) Bronast prstan s trakastim prerezom in presegačočima ravno odrezanima koncema, ki sta speta z zakovico. Locen je na zunanji strani okrašen z valovitim prepletom, ki je vrezan s koleščkanjem. Mere: pr. 20,8 mm, š. 4,3 mm, deb. 0,9 mm, t. 1,4 g. Inv. št. GM KFC 5189 (PN 929).

Opomba. Grobna jama je bila nad grobom 2011_x0054.

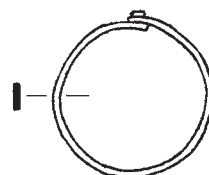

1

Grob 2011_x0048

Grob 2011_x0049 (B10)

Grobna jama. Na obeh straneh zaobljena, d. 1,66 m, š. 0,5 m, gl. 0,16 m. N. v. dna 382,79 m. Azimut 105°.

Zasutje. Živalske kosti, 8 odlomkov poznoantične ali zgodnje-srednjeveške lončenine, odlomek predilne uteži (7).

Okostje. Ženska, 40–50 let. Našli so nepopolno okostje. Roki sta bili položeni na stegni. Glavo in desno ramo je uničil okrogel vkop [SE 1333] (glej spodaj).

Pridatki. Levo od desne golenice prstan (1), naglavna obročka pri desnem stopalu (2, 3), naglavni obročki desno od desnega stopala (4–6).

- (1) Bronast nesklenjen prstan z lečastim prerezom in z zaobljenima koncema locna. Mere: pr. 21,8 mm, š. 4,2 mm, deb. 1 mm, t. 0,7 g. Inv. št. GM KFC 5190 (PN 855).
- (2) Odlomek bronastega naglavnega obročka. Ohranjeni konec locna ima kovano zanko. Mere: v. 26,9 mm, deb. 1,3 mm, t. 0,3 g. Inv. št. GM KFC 5192 (PN 857).
- (3) Poškodovan bronast naglavni obroček s kovano S zanko in s kaveljčkom, sučnost ni ohranjena. Mere: š. 55,0 mm, v. 51,0 mm, deb. 1,2 mm, t. 0,9 g. Inv. št. GM KFC 5193 (PN 862).
- (4) Poškodovan bronast naglavni obroček, sučnost ni ohranjena. Ohranjen konec locna ima obliko kovane S zanke. Mere: š. 43,5 mm, v. 46,5 mm, deb. 1,4 mm, t. 0,9 g. Inv. št. GM KFC 5191 (PN 856).
- (5) Odlomek bronastega naglavnega obročka. Ohranjeni konec locna ima zanko. Mere: v. 48,0 mm, deb. 1,4 mm, t. 0,8 g. Inv. št. GM KFC 5194 (PN 1008).
- (6) Poškodovan bronast naglavni obroček, sučnost ni ohranjena. Locen je zviti, ohranjen je zaključek razkovanе zanke. Mere: š. 40,0 mm, v. 51,0 mm, deb. 1,5 mm, t. 1,1 g. Inv. št. GM KFC 5195 (PN 1009).

Komentar. Predmeti (1–6) v grobu niso v uporabnostni legi, vendar so položeni skupaj, kar pomeni, da v grobu niso naključno, da niso del zasutja ampak pridelek. V tej luči se zazdi pomenljiv tudi okrogel vkop, ki je uničil glavo in desno ramo. Tam bi naglavni obročki pravzaprav morali ležati. Vendar tudi prstan ni na prstu, ampak blizu desnega stopala. Vtis je, da pokojnici namenoma niso nataknili nakita, vendar ji ga hkrati niso želeli odreči in so ga zato položili v grob. Če je vkop v glavo namerno povezan z grobom, bi lahko tudi pomenilo, da so ta poseg načrtovali že ob samem pogrebu in zato umaknili nakit.

Predmet v zasutju.

- (7) Odlomek predilne uteži. Inv. št. GM KFC 5762 (PN 2631). Ker predmet manjka, ni znano, v kateri čas sodi.

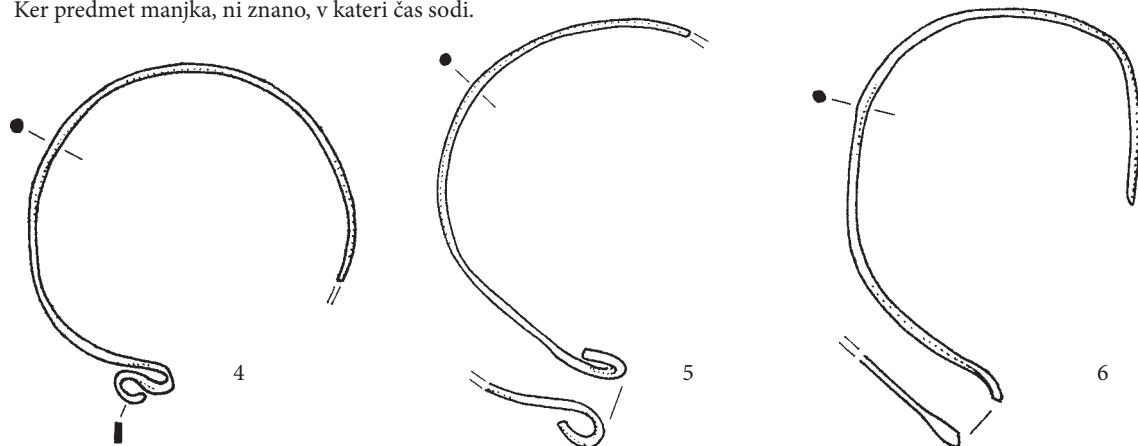
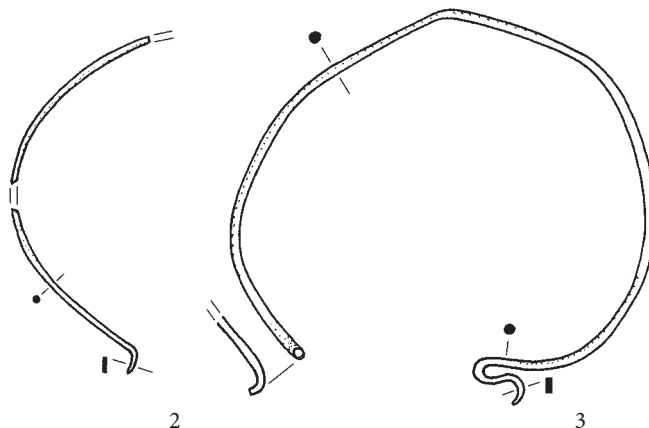
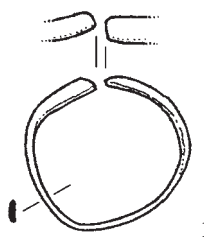
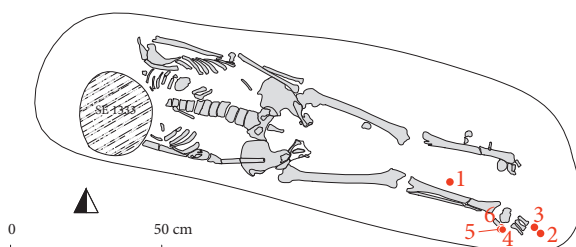

Grob 2011_x0049

Grob 2011_x0050 (C11)

Grobna jama. Oblika ni prepoznavna, š. 0,5 m, gl. 0,25 m. N. v. medenice 382,66 m. Azimut 110°.

Zasutje. Odlomek prazgodovinske lončenine.

Okostje. Otroški okostji. Otrok, 3,5–4,5 let. Roki zapognjeni na medenico, glava močno premaknjena proti severu. Otrok, 1,5–2,5 let. Brez lobanje, roki zapognjeni na prsi. Mlajši otrok severno, starejši južno.

Pridatki. Brez pridatkov.

Komentar. Dvojni grob.

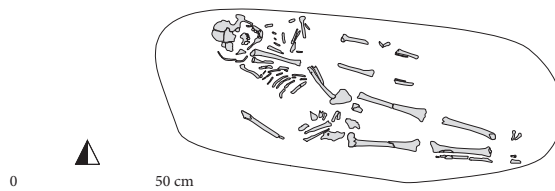
**Grob 2011_x0050****Grob 2011_x0051 (C10)**

Grobna jama. Odkopali so zaobljeni vzhodni zaključek, š. 0,4 m, gl. 0,1 m. N. v. dna 382,89 m. Azimut 110°.

Zasutje. Ni podatkov.

Okostje. Otrok, 13–15 let. Odkopali so samo spodnji del nog.

Pridatki. Brez pridatkov.

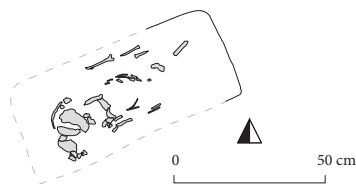
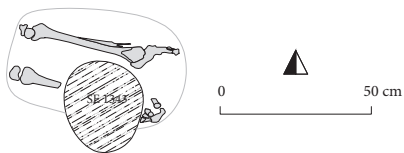
**Grob 2011_x0052****Grob 2011_x0052 (C11)**

Grobna jama. Oblika ni prepoznavna, gl. 0,05 m. N. v. dna 382,79 m. Azimut 59°.

Zasutje. Ni podatkov.

Okostje. Otrok, 1,5–2,5 let. Našli so nepopolno okostje. Roki sta bili iztegnjeni ob trupu.

Pridatki. Brez pridatkov.

**Grob 2011_x0053 (C11)**

Grobna jama. Z ovalnim zaključkom na zahodu, š. 0,52 m, gl. 0,24 m. N. v. dna 382,75 m. Azimut 110°.

Zasutje. Živalske kosti, 5 odlomkov prazgodovinske lončenine, odlomek bronastega novca (PN 2743), jagoda (8).

Okostje. Ženska, 20–25 let. Našli so nepopolno okostje. Leva je bila iztegnjena ob trupu, desnica zapognjena na medenico.

Pridatki. Pod vratom naglavna obročka (1, 2), med lobanjo in levo lopatico naglavni obroček (3), levo ob lobanji prstan (4), desno ob levi stegenici prstan (5), neznano kje prstan (6), desno od hrbtenice naglavni obroček (7).

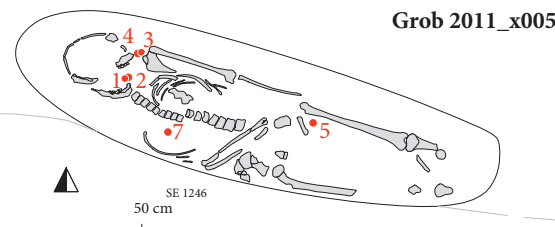
**Grob 2011_x0053**

- (1) Bronast naglavni obroček, locen je razkovan v polmesec, ki ima na kocu rogljev odebelitvi. Someren rastlinski okras polmeseca je narejen s kolesčkanjem in s tresočim vrezom. Mere: š. 46,7 mm, v. 57,0 mm, deb. 0,8 mm, (deb. locna 2,2 mm), t. 6,0 g. Inv. št. GM KFC 5198 (PN 868).
- (2) Bronast nesučen naglavni obroček. En zaključek locna ima enojno odebelitev, drugi je ravno odrezan in zakrivljen v kaveljček. Mere: š. 19,3 mm, v. 29,8 mm, deb. 1,6 mm, t. 1,0 g. Inv. št. GM KFC 5199 (PN 1004).
- (3) Poškodovan bronast desnosučen naglavni obroček, locen je razkovan v polmesec, ki ima na kocu rogljev odebelitvi. Someren rastlinski okras polmeseca je narejen s kolesčkanjem in s tresočim vrezom. Mere: š. 44,2 mm, v. 53,4 mm, deb. 2,1 mm, (deb. locna 0,8 mm), t. 3,9 g. Inv. št. GM KFC 5196 (PN 864).
- (4) Bronast prstan s trikotnim prerezom in s presegačima ravno odrezanima koncema locna. Mere: pr. 22,0 mm, š. 5,0 mm, deb. 1,1 mm, t. 1,0 g. Inv. št. GM KFC 5200 (PN 1005).
- (5) Poškodovan bronast prstan s trakastim prerezom in s presegačima zaobljenima koncema locna. Mere: pr. 19,7 mm, š. 3,5 mm, deb. 0,7 mm, t. 0,6 g. Inv. št. GM KFC 5197 (PN 865).
- (6) Odlomek bronastega prstana s trikotnim prerezom. Ohranjen je en zaobljen zaključek locna. Mere: š. 4,0 mm, d. 27,0 mm, deb. 0,8 mm, t. 0,5 g. Inv. št. GM KFC 5201 (PN 2656).

Opomba: v grobu je bil še bronast naglavni obroček PN 866 (7), ki je pri dvigu razpadel.

Predmet iz zasutja.

- (8) Svitkasta jagoda (d. 1,8 mm, š. 3,3 mm) iz prosojnega modrega stekla. Mere: t. 0,1 g. Inv. št. GM KFC 5763 (PN 2704).

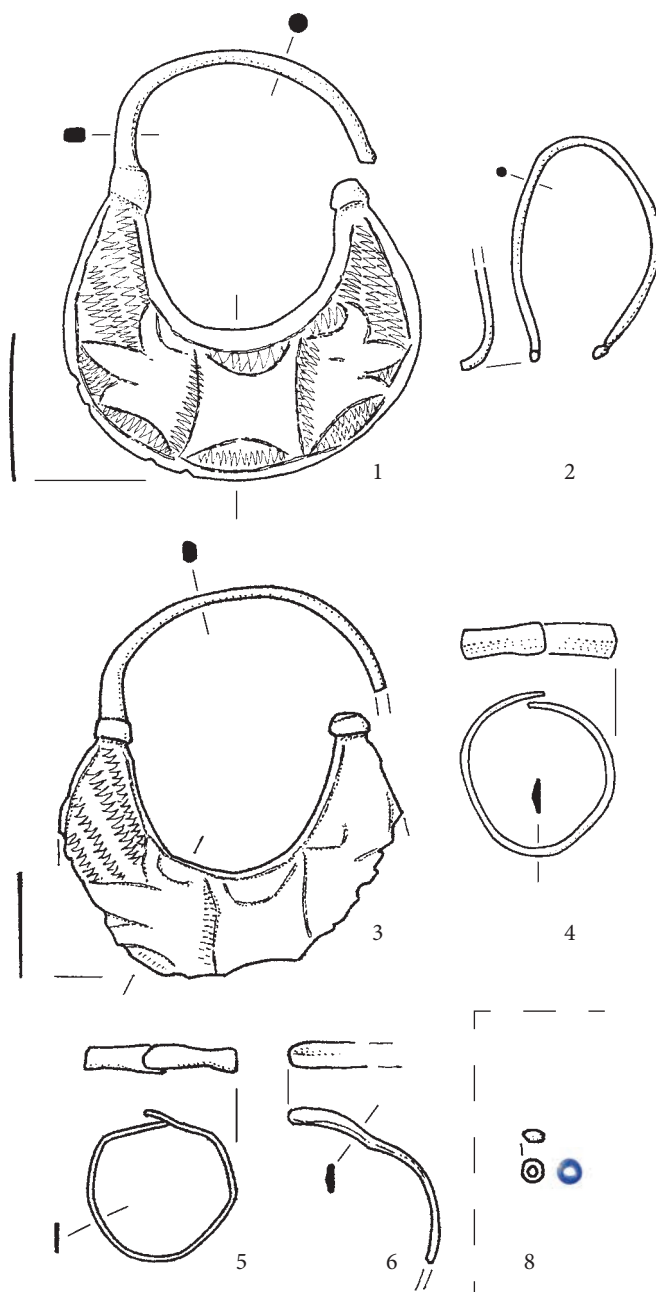

Grob 2011_x0053



Grob 2011_x0054

Grob 2011_x0054 (B11)

Grobna jama. Pravokotna z zaobljenimi vogali, d. 2,06 m, š. 0,6 m, gl. 0,32 m. N. v. dna 382,57 m. Azimut 91°.

Zasutje. Živalske kosti, odlomki lončenine, jagoda (4), naglavni obroček (5) in med rebri na levi strani prsi dva odlomka železnega žeblja (PN 871).

Okostje. Moški, 35–40 let. Levica je bila iztegnjena ob trupu, desnica zapognjena na medenico.

Pridatki. Pod vratom (1) [PN 872], ob levem boku (2) [PN 870] in desno ob levi stegenici (3) [PN 869] odlomki istega noža.

(1–3) Železen nož, razlomljen na 3 dele. Nož ima trakast trn (š. 8,0 mm) z ravnim prehodom v rezilo, konica je verjetno v osi rezila. Mere: š. 11,7 mm, d. 200,0 mm, t. 19,1 g. Poleg je gruda rje (d. 20,0 mm, t. 4,7 g). Inv. št. GM KFC: trn 5109 (PN 869), srednji del 5110 (PN 870), konica 5111.

Predmeta iz zasutja.

(4) Vretenčasta jagoda (d. 4,9 mm, š. 3,2 mm) iz neprosojnega stekla nedoločljive barve. Mere: t. 0,1 g. Inv. št. GM KFC 5764 (PN 2655).

(5) Trije odlomki bronastega naglavnega obročka. En zaključek locna je ploščato skovan, drugi je zakrivljen v zanko. Dolžina 7,9 cm, širina 5,4 cm. PN 2727. Predmet manjka.

Opomba. Grob je bil pod grobom 2011_x0048.

M. = 1:2

1–3

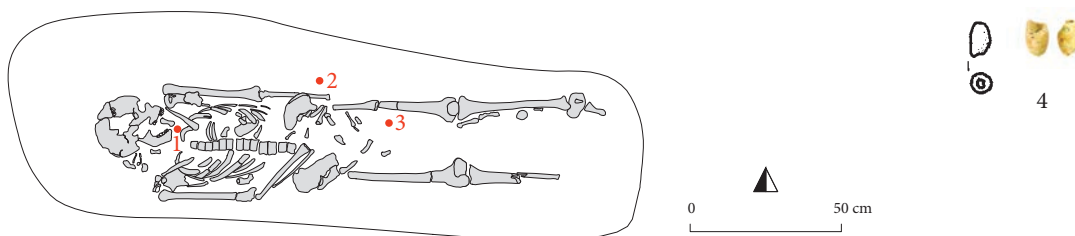

Grob 2011_x0054

Grob 2011_x0055 (C11)

Grobna jama. N. v. lobanje 382,83 m.

Zasutje. Ni podatkov.

Okostje. Okostje ni bilo izkopano in zato ni določeno.

Pridatki. Brez pridatkov.

Opomba. Grob ni bil izkopan in dokumentiran.

Grob 2011_x0056

Grobna jama. Oblika neprepoznavna, š. 0,6 m, gl. 0,23 m. N. v. dna 382,59 m. Azimut 134°.

Zasutje. Odlomki lončenine (1 prazgodovina, 4 pozna antika).

Okostje. Verjetno ženska. 35 let in več. Našli so samo del levice, ki je bila iztegnjena ob trupu.

Pridatki. Brez pridatkov.

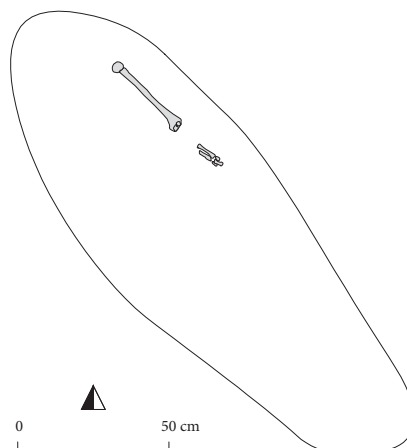

Grob 2011_x0056

Grob 2011_x0057 (B11)

Grobna jama. Na severu zaobljena, š. 0,22 m, gl. 0,13 m. N. v. dna 382,74 m. Azimut 176°.

Zasutje. 36 odlomkov poznosrednjeveške ali novoveške lončenine, odlomki dveh železnih žebeljev (PN 887, PN 1338) in jagode (1).

Okostje. Otrok, 9–10 let. Našli so samo kosti glave.

Pridatki. Brez pridatkov.

Predmet iz zasutja.

(1) Odlomek svitkaste jagode (d. 5,3 mm, ohr. š. 10,4 mm) iz prozornega mehurčkastega zelenega stekla. Mere: t. 0,4 g. Inv. št. GM KFC 5765 (PN 2657).

Opomba. Grobna jama se je nadaljevala v rob izkopa. Okostje je delno uničil vkop jame [SE 1385].

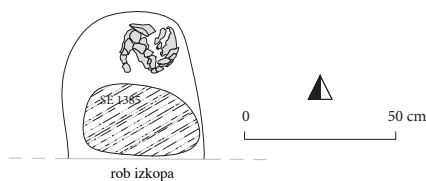

Grob 2011_x0057

Grob 2011_x0058 (B12)

Grobna jama. Vzhodni del je bil zaobljen, š. 0,55 m, gl. 0,2 m. N. v. dna 382,62 m. Azimut 114°.

Zasutje. Odlomki lončenine (5 pozna antika, 3 srednji ali novi vek), jagoda (2).

Okostje. Moški, 35–45 let. Našli so nepopolno okostje. Desnica je bila iztegnjena ob trupu.

Pridatki. Desno od desnega kolka prstan (1).

(1) Bronast ulit sklenjen prstan z zaobljenim rombičnim prerezom. Locen je posreben. Mere: pr. 23,3 mm, š. 5,9 mm, deb. 3,3 mm, t. 3,7 g. Inv. št. GM KFC 5202 (PN 902).

Predmet iz zasutja.

(2) Svitkasta jagoda (d. 3,5 mm, š. 8,3 mm) iz prosojnega temnomodrega stekla, morda prazgodovinskega. Mere: t. 0,2 g. Inv. št. GM KFC 5766 (PN 1081).

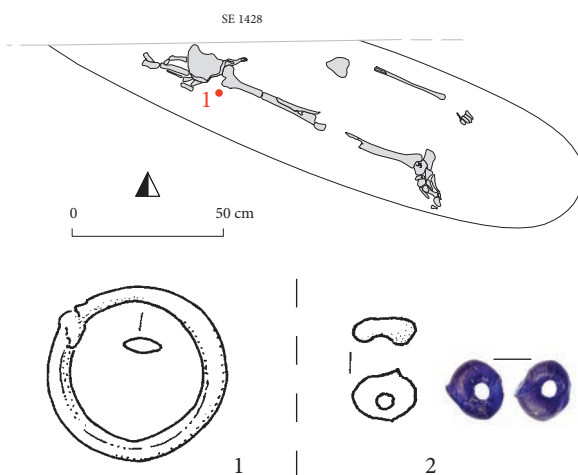
**Grob 2011_x0058****Grob 2011_x0059 (C12)**

Grobna jama. Na vzhodu pravokotna z zaobljenimi vogali, š. 0,45 m, gl. 0,07 m. N. v. dna 382,78 m. Azimut 115°.

Zasutje. 1 odlomek prazgodovinske lončenine.

Okostje. Odrasla oseba, spol ni določljiv. Našli so samo del nog.

Pridatki. Brez pridatkov.

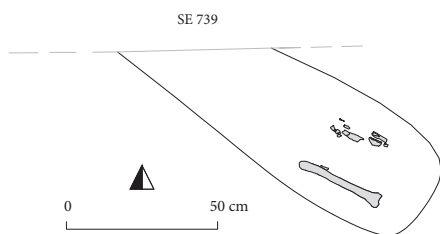
**Grob 2011_x0060 (C14)**

Grobna jama. Na zahodu zaobljena, gl. 0,14 m. N. v. dna 382,73 m. Azimut 86°.

Zasutje. Odlomek novca (PN 930) in odlomek antične lončenine.

Okostje. Otrok, 6–7 let. Levica je bila iztegnjena ob trupu, desnica zapognjena na medenico.

Pridatki. Brez pridatkov.

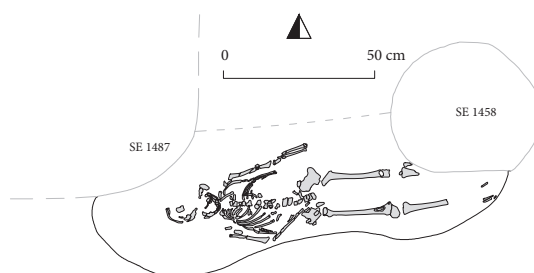
**Grob 2011_x0060**

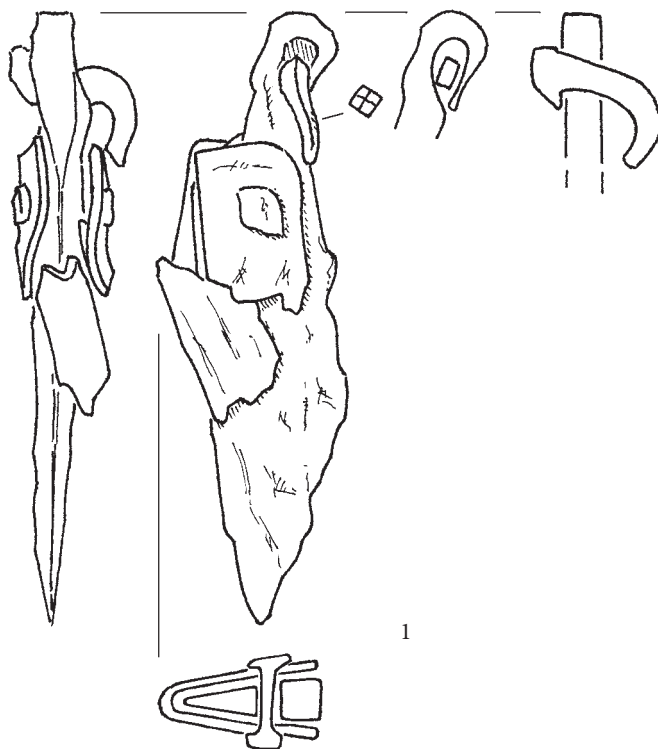
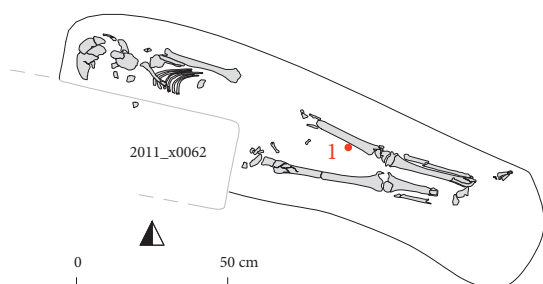
**Grob 2011_x0061 (C14)**

Grobna jama. Pravokotna z zaobljenimi vogali, d. 1,9 m, š. 0,5 m; g. 0,17 m. N. v. dna 382,62 m. Azimut 111°.

Zasutje. 5 odlomkov poznosrednjeveške ali novoveške lončenine.

Okostje. Moški, 40–55 let. Našli so nepopolno okostje.

Pridatki. Med nogama ob levi stegenici britev (1).

(1) Poškodovana železna britev s kovinskimi platnicami. Trn (d. 18 mm, š. 7 mm) je zavrt v ušesce z vdetim odlomkom železnega obročka; ohranjeni so ostanki kovinskih platnic, ki so bile z železno zakovico pritrjene na rezilo; konica bliže ostrini, hrbet se lomi v konico, ostrina je ravna. Mere: š. 18,5 mm, d. 81,0 mm, deb. 10,0 mm, t. 18,4 g. Inv. št. GM KFC 5112 (PN 937).

Opomba. Okostje je poškodoval grob 2011_x0062.

Grob 2011_x0061**Grob 2011_x0062 (C13)**

Grobna jama. Oblika ni bila razvidna, š. 0,45 m, gl. 0,22 m. N. v. dna 382,66 m. Azimut 93°.

Zasutje. Odlomki lončenine in kosti. V grobu je bil železen predmet (PN 934), ki je pri dvigu razpadel.

Okostje. Ženska, 20–30 let. Našli so nepopolno okostje. Levica je bila zapognjena na medenico, desnica na trebuh.

Pridatki. Brez pridakov.

Opomba. Glavo je uničil mlajši vkop [SE 1505]. Grobna jama je poškodovala grob 2011_x0061.

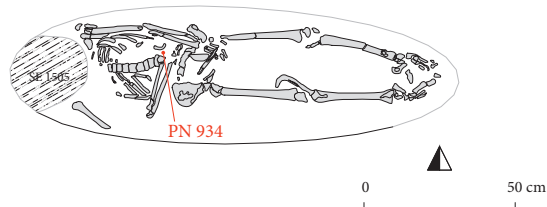
**Grob 2011_x0062**

Grob 2011_x0063 (B13)

Grobna jama. Na zahodu pravokotna z zaobljenimi vogali, š. 0,55 m; g. 0,15 m. N. v. dna 382,48 m. Azimut 65°.

Zasutje. Živalske kosti, odlomki lončenine (1 prazgodovina, 2 srednji ali novi vek) in stekla.

Okostje. Ženska, 45–55 let. Roki sta bili iztegnjeni ob trupu.

Pridatki. Brez pridatkov.

**Grob 2011_x0064 (C12)**

Grobna jama. Oblika je bila neprepoznavna, gl. 0,07 m. N. v. dna 382,89 m. Azimut 110°.

Zasutje. Brez podatkov.

Okostje. Otrok, 0–1 leta. Našli so nepopolno okostje.

Pridatki. Brez pridatkov.

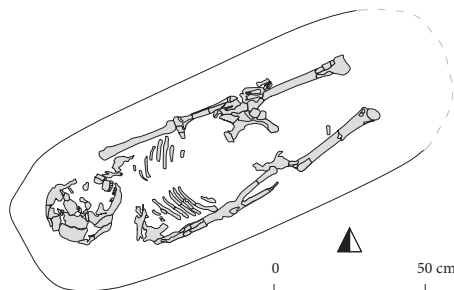
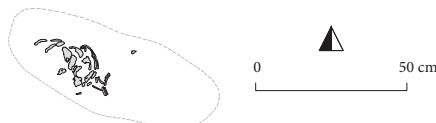
**Grob 2011_x0063****Grob 2011_x0065****Grob 2011_x0066 (C12)**

Grobna jama. Oblika je bila neprepoznavna, gl. 0,11 m. N. v. dna 382,77 m.

Zasutje. Ni podatkov.

Okostje. Otrok, 1–1,5 leta. Našli so nepopolno okostje.

Pridatki. Brez pridatkov.

Grob 2011_x0066 (C12)

Grobna jama. Na zahodu pravokotna z zaobljenimi vogali, na vzhodu zaobljena, d. 1,8 m, š. 0,5 m, gl. 0,15 m. N. v. dna 382,63 m. Azimut 114°.

Zasutje. Dva železna žebnja (PN 1068, PN 1071), odlomek stekla (PN 965), odlomki lončenine (1 prazgodovina, 7 pozna antika), med stegnicama odlomek bronaste pločevine (PN 960), za lobanjo jagoda (8).

Okostje. Ženska, 30–35 let. Roki sta bili iztegnjeni ob trupu.

Pridatki. Naglavni obročki (1–3) za glavo, naglavni obroček med nogama ob desni golenici (4), naglavni obroček ob desnem stopalu (5), prstana (6, 7) na desni roki.

(1) Bronast desnosučen naglavni obroček z enojnima odebelitvama na koncih locna. Mere: š. 42,3 mm, v. 43,9 mm, deb. 2,8 mm, t. 5,2 g. Inv. št. GM KFC 5205 (PN 956).

**>> Grob 2011_x0066**

- (2) Bronast desnosučen naglavni obroček z enojnima odebelitvama na koncih locna. Mere: š. 35,5 mm, v. 36,7 mm, deb. 1,8 mm, t. 1,5 g. Inv. št. GM KFC 5206 (PN 957).
- (3) Srebrn desnosučen naglavni obroček z enojnima odebelitvama na koncih locna. Mere: š. 29,7 mm, v. 29,4 mm, deb. 1,8 mm, t. 1,5 g. Inv. št. GM KFC 5207 (PN 958).
- (4) Bronast desnosučen naglavni obroček z enojnima odebelitvama na koncih locna. Mere: š. 42,4 mm, v. 41,7 mm, deb. 2,9 mm, t. 5,2 g. Inv. št. GM KFC 5208 (PN 961).
- (5) Bronast nesučen naglavni obroček z enojnima odebelitvama na koncih locna. Mere: š. 34,1 mm, v. 35,8 mm, deb. 1,8 mm, t. 2,0 g. Inv. št. GM KFC 5209 (PN 964).
- (6) Bronast prstan s trakastim prerezom in z ravno odrezanima koncema, ki sta bila sklenjena z zakovico. Locen je okrašen z obrobnima vzdolžnima črtama med katerima so V vrezi in prečne črtice, morda geometrizirano posnemanje pleteninastega okrasa. Mere: pr. 26,6 mm, š. 5,4 mm, deb. 1,0 mm, t. 2,5 g. Inv. št. GM KFC 5203 (PN 954).
- (7) Bronast nesklenjen prstan z okroglim prerezom in s poševno odrezanima koncema. Mere: pr. 23,4 mm, š. 2,7 mm, deb. 1,7 mm, t. 1,9 g. Inv. št. GM KFC 5204 (PN 955).

Komentar. Naglavna obročka pri nogah (4, 5) sta par obročka pri glavi (1, 2) in zato nedvomno del istega nakitnega sestava. Njuna nenavadna lega je morda posledica nerodnosti pri pogrebu, lahko pa je tudi namerna.

Predmet iz zasutja.

- (8) Svitkasta jagoda (d. 4,0 mm, š. 6,2 mm) iz rjavega prosojnega jamičastega stekla. Mere: t. 0,1 g. Inv. št. GM KFC 5767 (PN 948).

Grob 2011_x0067 (B13)

Grobna jama. Zaobljena na obeh straneh, d. 1,65 m, š. 0,43 m, gl. 0,12 m. N. v. dna 382,58 m. Azimut 51°.

Zasutje. 3 odlomki poznosrednjeveške ali novoveške lončene, živalske kosti, odlomka železnih žabljev.

Okostje. Moški, 18–22 let. Roki sta bili zapognjeni na medenico.

Pridatki. Brez pridatkov.

Opomba. Grobna jama je poškodovala grobove 2011_x0069, 2011_x0070 in 2011_x0071.

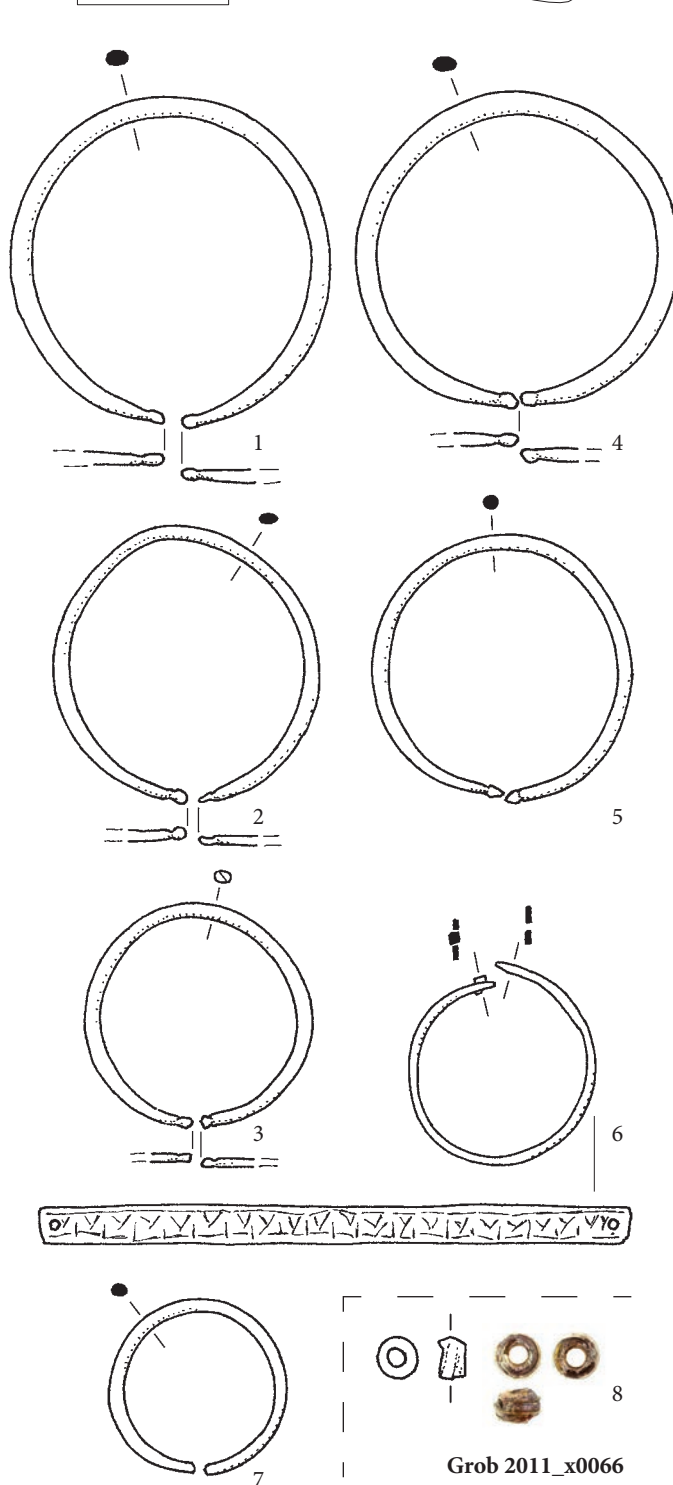
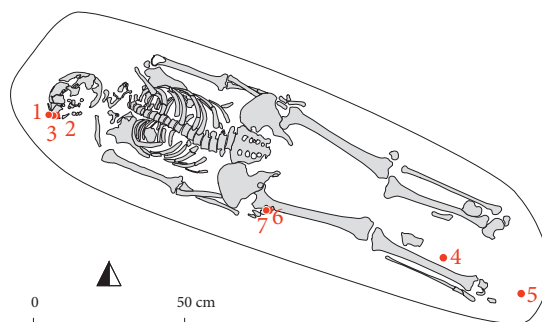
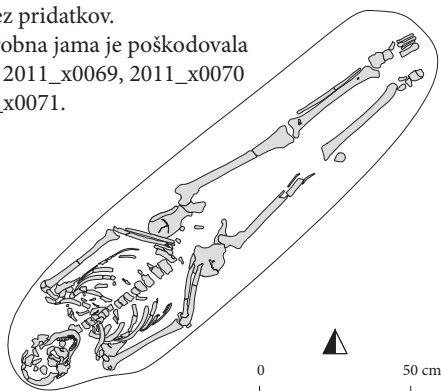

Grob 2011_x0066

Grob 2011_x0068 (C13)

Grobna jama. Zahodni del je bil zaobljen, vzhodni neohranjen, š. 0,52 m, gl. 0,11 m. N. v. dna 382,64 m. Azimut 111°.

Zasutje. 5 odlomkov poznoantične ali zgodnjerednjeveške lončenine, živalske kosti, odlomek železnega žeblja (PN 1067).

Okostje. Moški, 40–50 let. Našli so nepopolno okostje. Roki sta bili iztegnjeni ob trupu.

Pridatki. Brez pridatkov.

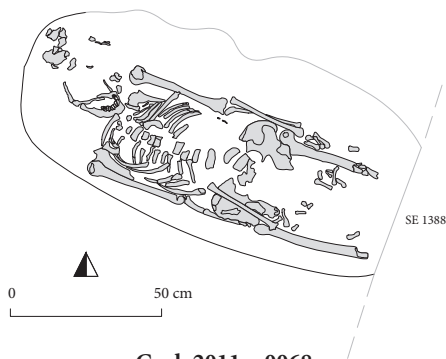
**Grob 2011_x0068****Grob 2011_x0069 (C13)**

Grobna jama. Na obeh straneh zaobljena, d. 1,65 m, š. 0,6 m, gl. 0,15 m. N. v. dna 382,53 m. Azimut 78°.

Zasutje. Paličast bronast odlomek (PN 1326).

Okostje. Ženska, 50–55 let. Našli so nepopolno okostje. Desnica je bila iztegnjena ob trupu.

Pridatki. Naglavni obroček (1), najden pri mokrem sejanju, in prstan (2) pri spodnjem delu leve noge.

(1) Bronast levosučen naglavni obroček z ravno odrezanim zaključkom locna, drugi ima dvojno odebelitev. Mere: š. 28,8 mm, v. 30,6 mm, deb. 2,3 mm, t. 2,0 g. Inv. št. GM KFC 5211 (PN 997).

(2) Srebrn sklenjen prstan z lečastim prerezom in brez razširitve locna. Močno obrabljen. Mere: pr. 22,8 mm, š. 3,3 mm, deb. 1,8 mm, t. 1,7 g. Inv. št. GM KFC 5210 (PN 971).

Opomba. Okostje je poškodoval grob 2011_x0067.

Komentar. Oba predmeta bi bila lahko tudi del zasutja.

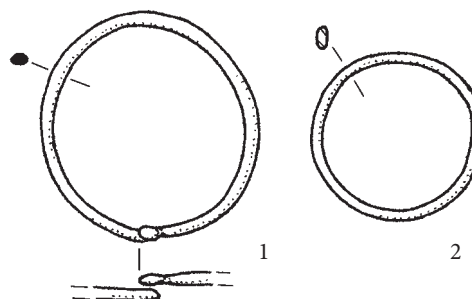
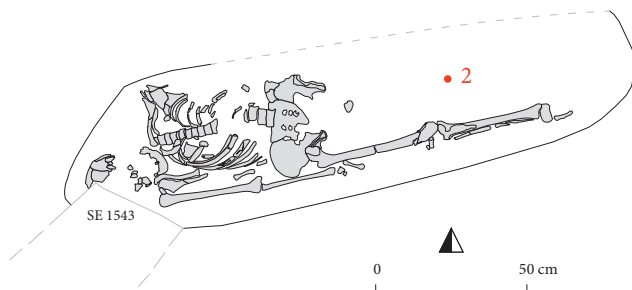
**Grob 2011_x0069****Grob 2011_x0070 (B13)**

Grobna jama. Ohranjen je bil vzhodni del, ki je bil pravokoten z zaobljenimi vogali, š. 0,5 m, gl. 0,15 m. N. v. dna 382,53 m. Azimut 101°.

Zasutje. Odlomka železnih žebeljev (PN 1064, PN 1065), ploščat odlomek železa (PN 1066), odlomek jagode nedoločljive oblike iz turkiznega in rumenega stekla (PN 1070).

Okostje. Moški, 40–45 let. Našli so nepopolno okostje. Levica je bila iztegnjena ob trupu.

Pridatki. Brez pridatkov.

Opomba. Grobno jamo je poškodoval grob 2011_x0067.

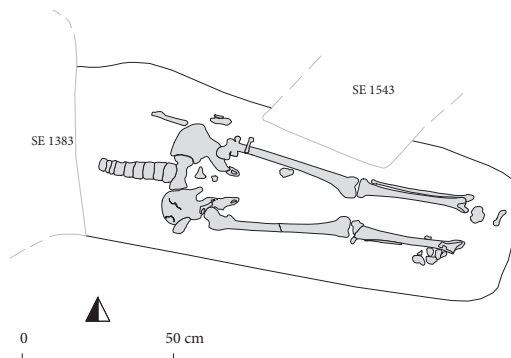
**Grob 2011_x0070**

Grob 2011_x0071 (C13)

Grobna jama. Zaključka nista bila ohranjena, š. 0,75 m, gl. 0,16 m. N. v. dna 382,66 m. Azimut 102°.

Zasutje. Odlomki lončenine in kosti.

Okostje. Moški, 40–45 let. Našli so nepopolno okostje, roki sta bili iztegnjeni ob trupu.

Pridatki. Brez pridatkov.

Opomba. Okostje je poškodoval grob 2011_x0067.

**Grob 2011_x0072 (B13)**

Grobna jama. Pravokotna z zaobljenimi vogali, d. 1,8 m, š. 0,52 m, gl. 0,15 m. N. v. dna 382,45 m. Azimut 47°.

Zasutje. Odlomek bronaste paličice (PN 998), ob desni roki odlomek bronastega predmeta (PN 977).

Okostje. Ženska, 40–45 let. Roki sta bili iztegnjeni ob trupu.

Pridatki. Prstan (1), na levi stegenici nož (2).

(1) Bronast sklenjen prstan s trakastim prerezom. Mere: pr. 19,5 mm, š. 2,0 mm, deb. 1 mm, t. 0,4 g. Inv. št. GM KFC 5212 (PN 975).

(2) Poškodovan železen nož. Trakast, najverjetneje drugotno upognjen trn z ohranjenimi ostanki lesa (d. 31,2 mm, š. 7 mm), katerega prehod v hrbet ni ohranjen, prehod v rezilo je stopničast; rezilo ima konico v osi rezila, hrbet je izbočen, ostrina se ravno prelomi v konico. Mere: š. 21,2 mm, d. 107,4 mm, deb. 6,0 mm, t. 25,4 g. Inv. št. GM KFC 5113 (PN 974).

Komentar. Prstan (1) bi lahko bil tudi del zasutja.

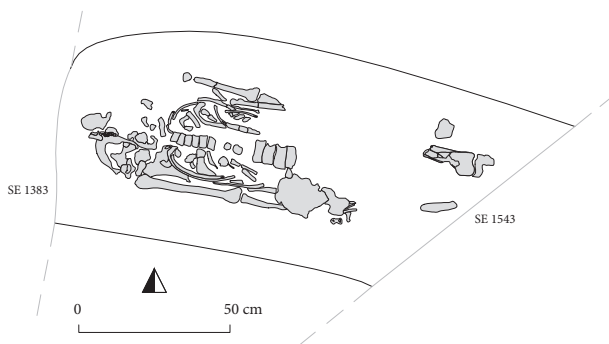
**Grob 2011_x0071****Grob 2011_x0073 (D09)**

Grobna jama. Pravokotna, d. 1,94 m, š. 0,73 m, gl. 0,56 m. N. v. dna 382,99 m. Azimut 111°.

Zasutje. Živalske kosti in odlomki lončenine (5 prazgodovina, 9 pozna antika), odlomek železnega žeblja (PN 1333), jagodi (5).

Okostje. Ženska, 18–20 let. Našli so nepopolno okostje. Roki sta bili iztegnjeni ob trupu.

Pridatki. Pod glavo naglavna obročka (1, 2), desno od glave naglavna obročka (3, 4).

(1) Poškodovan bronast levosučan naglavni obroček s kovano S zanko in s kaveljčkom ter z vdeto stekleno jagodo. Del S zanke je odlomljen. Na locnu tiči svitkasta jagoda (d. 6,8 mm, š. 15,2 mm) iz neprosojne steklene paste nedoločljive barve, ki ima na obodu 3 izbokle pike svetle barve in dodan osmičast okras nedoločljive svetle barve. Mere: š. 49,4 mm, v. 66,4 mm, deb. 1,7 mm, t. 5,5 g. Inv. št. GM KFC 5215 (PN 1115).

(2) Bronast naglavni obroček s kovano S zanko in kaveljčkom, sučnost ni ohranjena. Mere: š. 28,4 mm, v. 20,7 mm, deb. 1,2 mm, t. 0,3 g. Inv. št. GM KFC 5216 (PN 1116).

(3) Bronast desnosučan naglavni obroček s kovano S zanko in s kaveljčkom ter z vdeto stekleno jagodo. Na locnu tiči svitkasta jagoda (d. 8,7 mm, š. 13,4 mm) iz neprosojnega stekla nedoločljive barve, ima osmičast okras nedoločljive svetle barve in 3 pike nedoločljive svetle barve. Mere: š. 57,1 mm, v. 60,3 mm, deb. 2,0 mm, t. 6,3 g. Inv. št. GM KFC 5213 (PN 1097).

(4) Bronast desnosučan naglavni obroček z zanko in kaveljčkom. Mere: š. 28,7 mm, v. 20,5 mm, deb. 1,0 mm, t. 0,3 g. Inv. št. GM KFC 5214 (PN 1111).

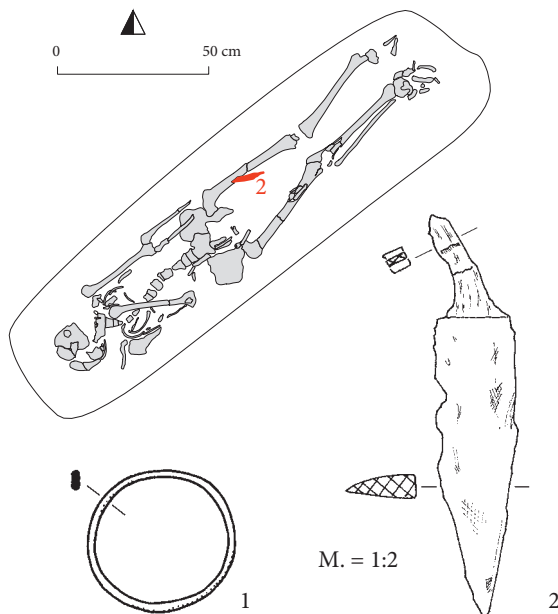
**Grob 2011_x0072**

Predmeta iz zasutja.

- (5) Odlomek kroglaste jagode (d. 5,0 mm, š. 5,5 mm) iz črnega neprosojnega stekla. Mere: t. 0,1 g. Inv. št. GM KFC 5768a.
 (6) Odlomek kolobarjaste jagode (d. 2,4 mm, ohr. š. 4,4 mm) iz modrega neprosojnega stekla. Mere: t. 0,1 g. Inv. št. GM KFC 5768b (PN 2703).

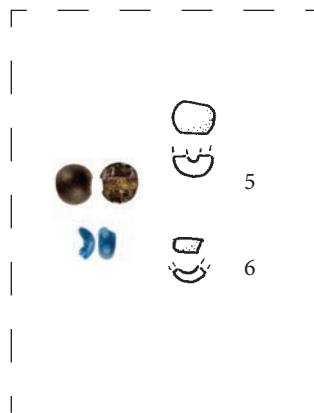
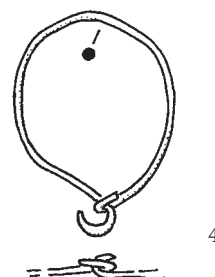
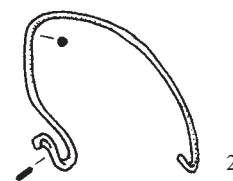
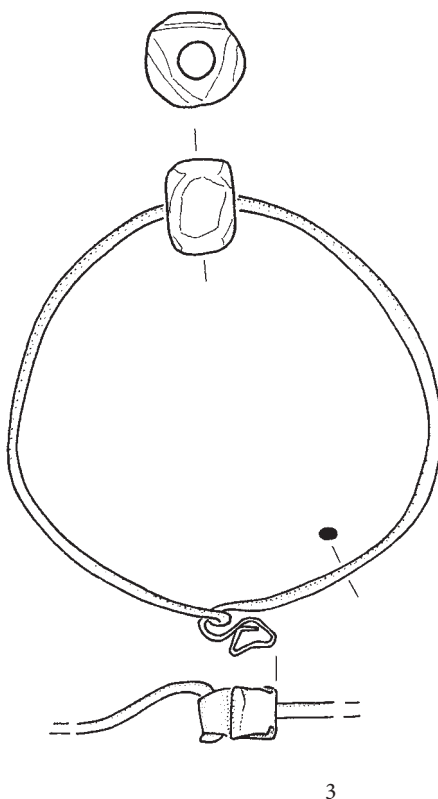
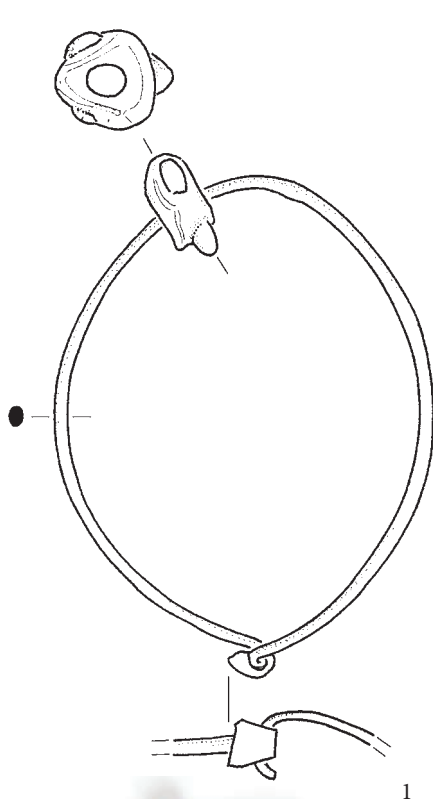
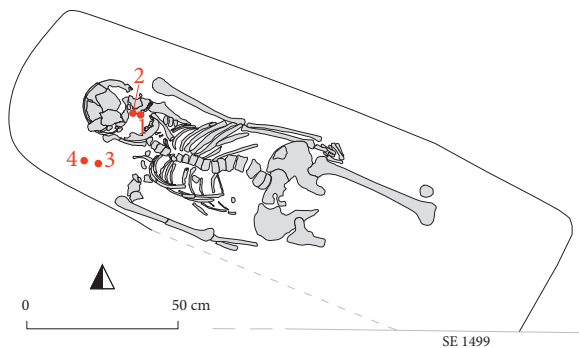

Grob 2011_x0073

Grob 2011_x0074 (E13)

Grobna jama. Pravokotna z zaobljenimi vogali, d. 1,9 m, š. 0,49 m, gl. 0,1 m. N. v. dna 382,62 m. Azimut 108°.

Zasutje. Odlomek poznoantične ali zgodnesrednjeveške lončenine, odlomek železnega žeblja (PN 1341), jagoda (1).

Okostje. Moški, 40–50 let. Našli so nepopolno okostje, del kosti je bil v drugotni legi.

Pridatki. Brez pridatkov.

Predmet iz zasutja.

(1) Svitkasta jagoda (d. 2,0 mm, š. 3,9 mm) iz prosojnega modrega stekla. Mere: t. 0,1 g. Inv. št. GM KFC 5769 (PN 2654).

Opomba. Srednji del okostja je poškodoval okrogel vkop [SE 1677]. Grobna jama je poškodovala grob 2011_x0075.

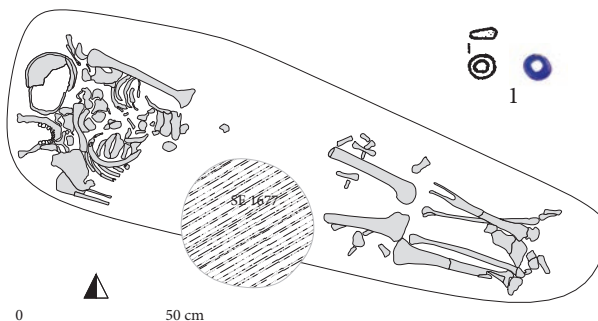

Grob 2011_x0074

Grob 2011_x0075 (E13)

Grobna jama. Zaobljena na obeh straneh, d. 1,8 m, š. 0,55 m, gl. 0,14 m. N. v. dna 382,47 m. Azimut 79°.

Zasutje. Glavica železnega žeblja (PN 1332).

Okostje. Ženska, 50–55 let. Okostje je bilo v veliki meri prekopano, večina kosti je bila v drugotni legi.

Pridatki. Brez pridatkov.

Opomba. Okostje je pokodoval grob 2011_x0074.

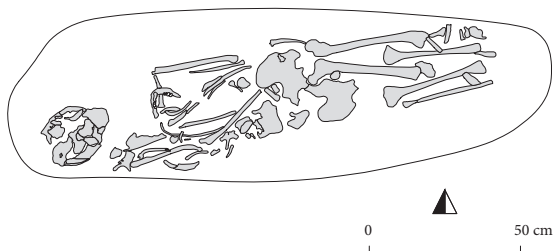

Grob 2011_x0075

Grob 2011_x0076 (E13)

Grobna jama. Zaobljena na obeh straneh, d. 1,9 m, š. 0,7 m, gl. 0,12 m. N. v. dna 382,63 m. Azimut 114°.

Zasutje. 9 odlomkov poznoantične lončenine, odlomek železnega žeblja (PN 1334), jagoda (5).

Okostje. Ženska, 35–40 let. Našli so nepopolno okostje, roki sta bili iztegnjeni ob trupu.

Pridatki. Desno ob glavi naglavna obročka (1, 2), na desni strani prsi zaponka (3), med kolene prstan (4)

(1) Poškodovan bronast levosučen naglavni obroček s kovano S zanko in kaveljčkom. Zanka je poškodovana. Mere: š. 49,8 mm, v. 56,2 mm, deb. 2,2 mm, t. 3,1 g. Inv. št. GM KFC 5217 (PN 1142).

(2) Odlomek locna železnega naglavnega obročka (dol. 13,4 mm, deb. 1,7 mm, t. 1,2 g), na katerem je bila vdeta starejšezelznodobna turkizna jagoda s štirimi dvojnimi koncentričnimi modro-belimi očesci iz neprosojne steklene paste (d. 8,8 mm, š. 12,6 mm; t. 1,5 g). Mere: t. 2,7 g. Inv. št. GM KFC 5557 (PN 1145).

(3) Bronasta okrogla pločevinasta zaponka z izbočenim osrednjim delom je okrašena z geometrijskim okrasom, ki je

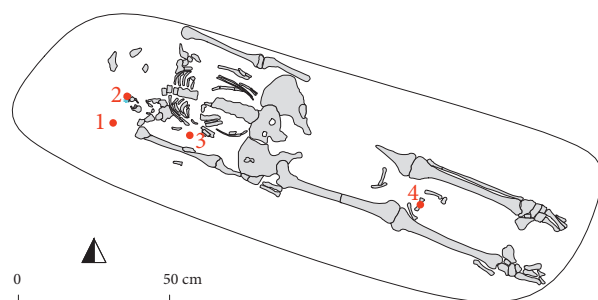

>> Grob 2011_x0076

narejen s koleščkanjem. Na hrbtni strani so ohranjeni sledovi pritrdišča igle in ležišča za iglo. Mere: d. 36,0 mm, deb. 5,9 mm, t. 1,2 g. Inv. št. GM KFC 5219 (PN 1153).

- (4) Srebrn sklenjen prstan s trikotnim prerezom. Mere: pr. 22,4 mm, š. 4,7 mm, deb. 2,2 mm, t. 3,1 g. Inv. št. GM KFC 5218 (PN 1151).

Opomba. Spodnji del leve roke, levi del medenice in levo stegenico je uničil vkop, ki mu najverjetneje pripada kamen, ki je ležal na mestu leve stegenice, kot kaže terenska fotografija. Grobna jama je poškodovala grob 2011_x0079.

Komentar. Prstan (4), ki je bil med kolena očitno v drugotni legi, najverjetneje pripada levi roki.

Predmet iz zasutja.

- (5) Svitkasta jagoda (d. 2,9 mm, š. 4,1 mm) iz temnomodrega prosojnega mehurčkastega stekla. Mere: t. 0,1 g. Inv. št. GM KFC 5771 (PN 2702).

Grob 2011_x0077 (D14)

Grobna jama. Ohranjen je vzhodni del, ki je zaobljen, š. 0,4 m, gl. 0,15 m. N. v. dna 382,68 m. Azimut 79°.

Zasutje. Srebrnik (PN 2742), 2 odlomka prazgodovinske lončenine.

Okostje. Moški, 40–50 let. Našli so samo spodnji del nog.

Pridatki. Brez pridakov.

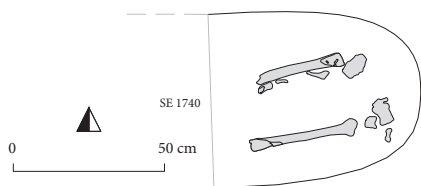

Grob 2011_x0078 (D11)

Grobna jama. Pravokotna z zaobljenimi vogali, d. 1,22 m, š. 0,5 m, gl. 0,12 m. N. v. dna 382,80 m. Azimut 93°.

Zasutje. Odlomek bronastega okova (PN 1243), železen odlomek (PN 1163), 17 odlomkov antične lončenine.

Okostje. Otrok, 6–7 let. Našli so nepopolno okostje.

Pridatki. Na mestu neohranjene desne nadlahtnice naglavna obročka (1, 2).

- (1) Bronast desnosučen naglavni obroček z zanko in kaveljčkom. Na locen sta vdeti jagodi: dvojna svitkasta steklena jagoda svetlomodre barve s 4 pari modrih očesc na belem polju obrobjenih z modrim krožcem (d. 17,9 mm, š. 13,1 mm) in valjasta, t. i. zelena jagoda z mozaičnimi očesci (dol. 10,5 mm, š. 6,9 mm) tipa MAP0673 ali MAP0674

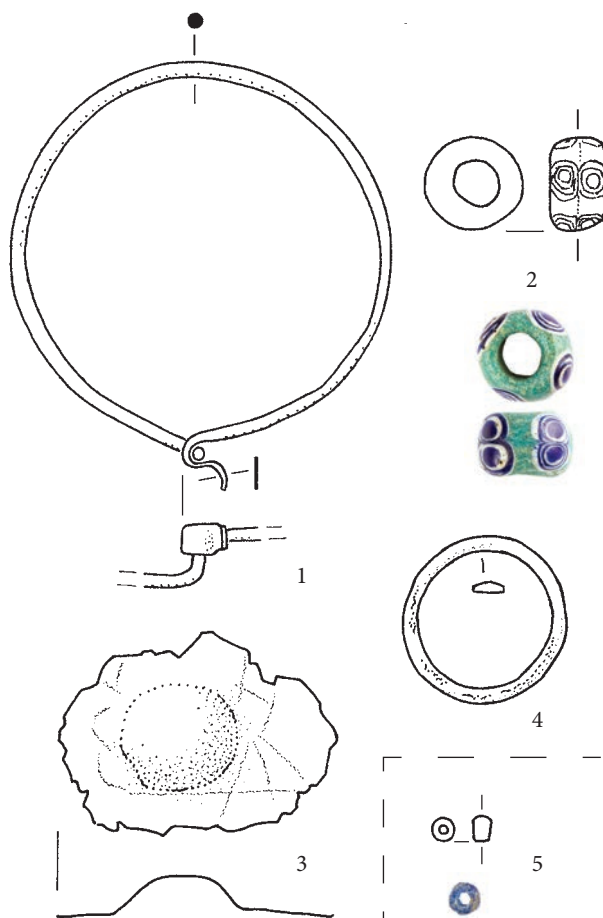

Grob 2011_x0076

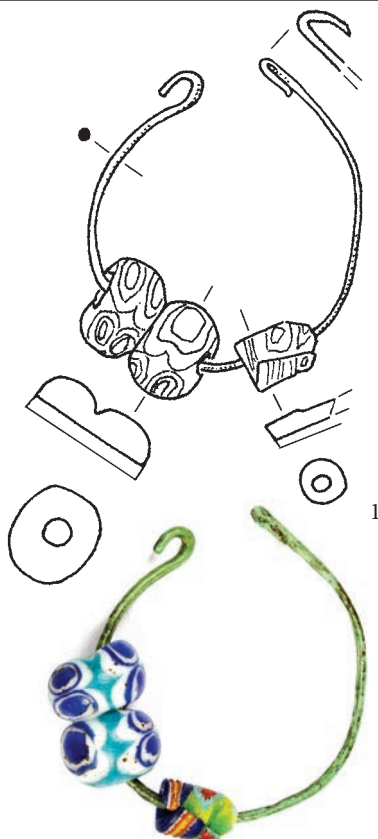

Grob 2011_x0078

M. = 2:1



(Andrae 1973), ohranjena je približno polovica jagode. Mere: š. 37,3 mm, v. 43,1 mm, deb. 1,3 mm, t. 5,2 g. Inv. št. GM KFC 5220 PN (1159).

- (2) Poškodovan bronast levosučen naglavni obroček s kovano zanko in kaveljčkom. Locen je zvit. Mere: š. 49,5 mm, v. 31,9 mm, deb. 1,9 mm, t. 2,6 g. Inv. št. GM KFC 5221 (PN 1160).

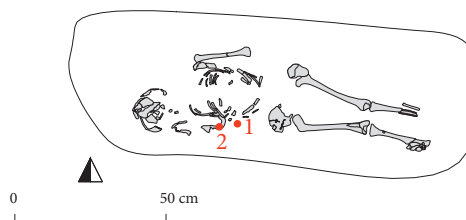
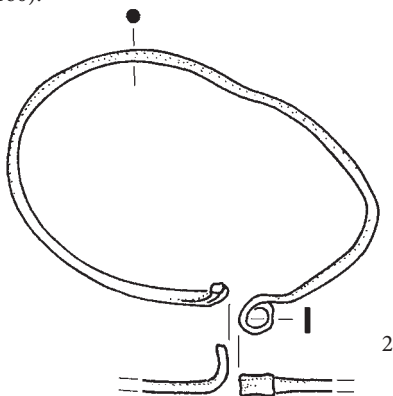

Grob 2011_x0078

Grob 2011_x0079 (E13)

Grobna jama. Ohranjen je vzhodni del, ki je zaobljen, š. 0,4 m, gl. 0,12 m. N. v. dna 382,55 m. Azimut 112°.

Zasutje. Železen žebelj (PN 1325).

Okostje. Otrok, 7–8 let. Našli so nepopolno okostje, kosti deloma v drugotni legi. Levica je bila zapognjena na medenico.

Pridatki. Brez pridatkov.

Opomba. Okostje je poškodoval grob 2011_x0076.



Grob 2011_x0080 (E14)

Grobna jama. Zaobljena na obeh straneh, d. 2,03 m, š. 0,6 m, gl. 0,18 m. N. v. dna 382,56 m. Azimut 97°.

Zasutje. Ni podatkov.

Okostje. Verjetno ženska, 25–40 let. Našli so samo spodnji del nog.

Pridatki. Brez pridatkov.

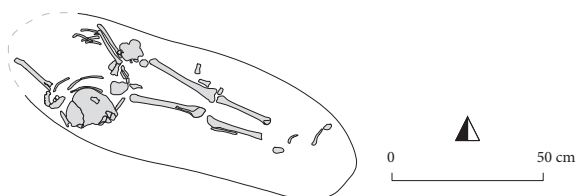

Grob 2011_x0079

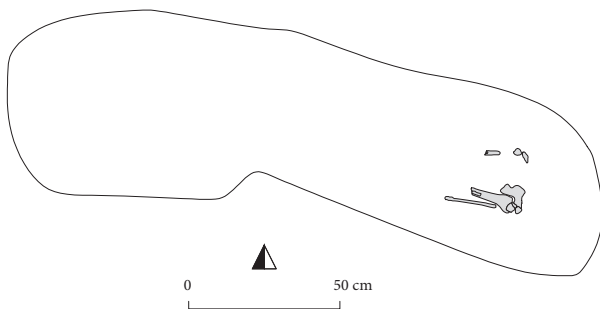

Grob 2011_x0080

Grob 2011_x0081 (E13)

Grobna jama. Ni bila ohranjena v celoti, na vzhodu pravokotna, š. 0,4 m, gl. 0,12 m. N. v. dna 382,63 m. Azimut 109°. *Zasutje.* Odlomki lončenine (1 prazgodovina, 2 pozna antika). *Okostje.* Verjetno moški, 30–45 let. Našli so nepopolno okostje. Če desna podlahtnica ni bila drugotno premaknjena, potem je bila desnica iztegnjena ob trupu.

Pridatki. Brez pridatkov.

Opomba. Severni del groba je uničil komunalni jarek, medenico in zgornji del nog pa okrogel vkop [SE 1756].

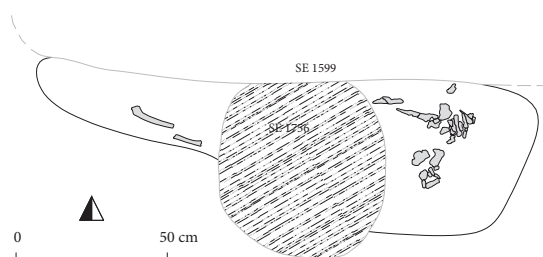
**Grob 2011_x0081****Grob 2011_x0082 (D07)**

Grobna jama. Pravokotna z zaobljenimi vogali, š. 0,5 m, gl. 0,15 m. N. v. dna 382,95 m. Azimut 112°.

Zasutje. Odlomki lončenine (47 prazgodovina, 2 antika, 1 pozna antika, 12 srednji ali novi vek).

Okostje. Moški, 45–50 let. Našli so samo zgornji del okostja.

Pridatki. Brez pridatkov.

Opomba. Izkopavalci so gornji del okostja imenovali grob 2011_x0082, ostanke nog pa 2011_x0084. Gre za isti grob.



Izkopan kot 2011_x0082

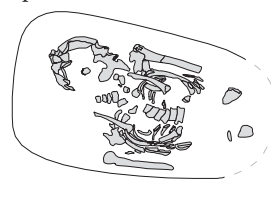

0 50 cm

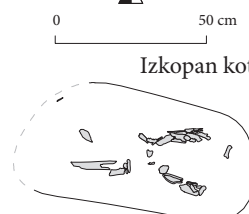

Izkopan kot 2011_x0084

**Grob 2011_x0082****Grob 2011_x0083 (D07)**

Grobna jama. Ohranjena je na zahodni strani, kjer je pravokotna z zaobljenima vogaloma, š. 0,5 m, gl. 0,12 m. N. v. dna 382,97 m. Azimut 112°.

Zasutje. Jagoda (3), za glavo bronast odlomek (4) in odlomki lončenine (12 prazgodovina, 1 antika).

Okostje. Ženska, 25–30 let. Našli so nepopolno okostje. Roki sta bili iztegnjeni ob trupu.

Pridatki. Naglavni obroček (1), na lobanji drugi naglavni obroček (2).

(1) Odlomek srebrnega naglavnega obročka z zanko in kaveljčkom, sučnost ni ohranjena. Mere: š. 31,0 mm, v. 37,6 mm, deb. 1,1 mm, t. 0,4 g. Inv. št. GM KFC 5224 (PN 1266).

(2) Odlomek bronastega naglavnega obročka. Ohranjen je zaključek locna z zanko. Mere: v. 34,0 mm, deb. 1,0 mm, t. 0,3 g. Inv. št. GM KFC 5223 (PN 1261).

Predmeta iz zasutja.

(3) Vretenčasta jagoda (d. 5,1 mm, š. 4,1 mm) iz neprosojnega stekla nedoločljive barve. Mere: t. 0,1 g. Inv. št. GM KFC 5772 (PN 2653).

(4) Konična bronasta paličica, ki je odlomljena na obeh koncih. Mere: š. 2,4 mm, d. 33,4 mm, deb. 2,4 mm, t. 0,7 g. Inv. št. GM KFC 5222 (PN 1260).

Komentar. Jagoda (3) je časovno mlajša od groba in je v njegov prostor najverjetneje prišla drugotno, morda med gradnjo komunalnega jarka, ki je uničil južni del groba. Druga možnost je vkop, ki je uničil zgornji del nog.

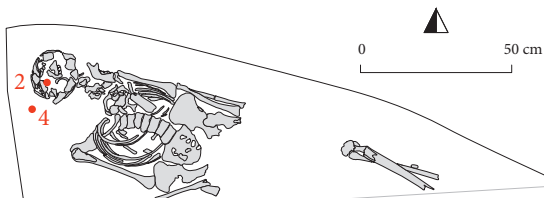

0 50 cm

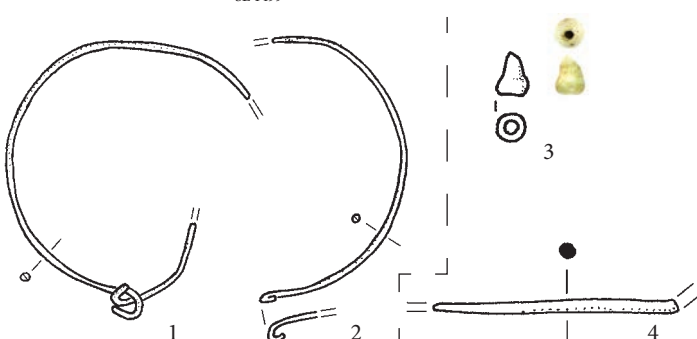

SE 1499

**Grob 2011_x0083**

Grob 2011_x0084 (D07)

Opomba. Glej grob 2011_x0082.

Grob 2011_x0085 (E09)

Grobna jama. Oblika se ni ohranila, gl. 0,07 m. N. v. dna 383,15 m. Azimut 97°.

Zasutje. Odlomki lončenine (9 prazgodovina, 2 antika, 2 pozna antika).

Okostje. Ženska, 25–35 let (Tomazo Ravnik: moški, maturus).

Našli so samo del kosti nog.

Pridatki. Brez pridatkov.



Grob 2011_x0084 (oz. spodnji del groba 2011_x0082)

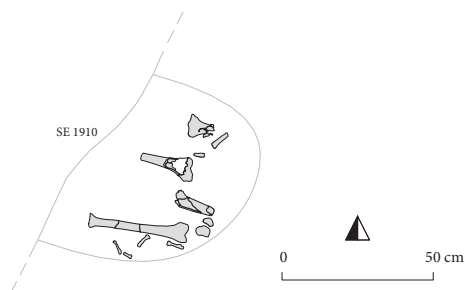

Grob 2011_x0085

Grob 2011_x0086 (E05)

Grobna jama. Oblika je bila neprepoznavna, gl. 0,08 m. N. v. dna 383,44 m. Azimut 95°.

Zasutje. 4 odlomki prazgodovinske lončenine.

Okostje. Otrok, 2–3 leta. Našli so nepopolno okostje, levica je bila iztegnjena ob trupu.

Pridatki. Brez pridatkov.

Grob 2011_x0087 (D06)

Grobna jama. Oblika ni bila ohranjena, gl. 0,12 m. N. v. dna 383,13 m. Azimut 111°.

Zasutje. Ob robu grobne jame dva železna odlomka (PN 1295), odlomki lončenine (14 prazgodovina, 2 pozna antika) in bronast odlomek.

Okostje. Moški, 25–30 let (Tomazo Ravnik: maturus). Našli so samo del okostja, levica je bila iztegnjena ob trupu.

Pridatki. Brez pridatkov.

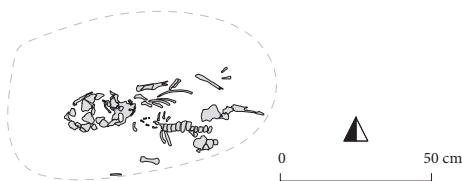

Grob 2011_x0086

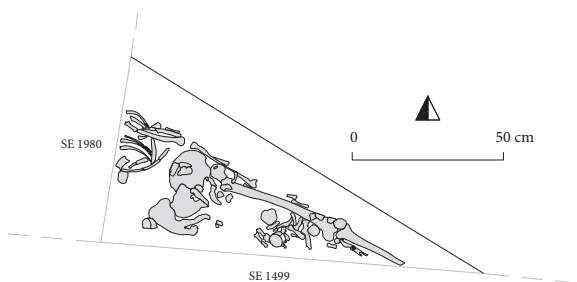

Grob 2011_x0087

Grob 2011_x0088 (E04)

Grobna jama. Ohranjen je bil severni del (glej spodaj), ki je imel zaobljena pravokotna vogala, d. 2 m, gl. 0,25 m. N. v. dna 383,23 m. Azimut 88°.

Zasutje. Jagoda (1), živalske kosti, bronast odlomek in odlomki lončenine (5 prazgodovina, 7 antika, 4 pozna antika).

Okostje. Ženska, 45–50 let. Večina kosti je bila v drugotni legi.

Pridatki. Brez pridatkov.

Komentar. Kamni južno ob okostju so polnili starega vkopa, ki je uničil južni del grobne jame in premetal kosti.

Predmet iz zasutja.

(1) Svitkasta jagoda (d. 2,4 mm, š. 3,7 mm) iz prosojnega turkiznega stekla. Mere: t. 0,1 g. Inv. št. GM KFC 5773 (PN 2652).

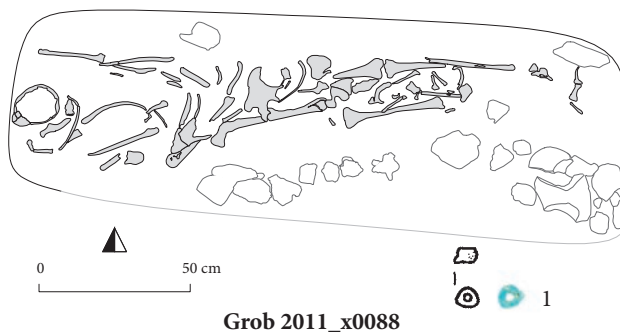
**Grob 2011_x0089 (E06)**

Grobna jama. Pravokotna, severozahodni del je bil obložen z večjimi prodniki, d. 2,47 m, š. 1,05 m, gl. 0,2 m. N. v. dna 382,72 m. Azimut 102°.

Zasutje. Jagoda (1), odlomka železnega žeblja (PN 1348), živalske kosti, 5 odlomkov prazgodovinske lončenine, desno od desne golenice bronast odlomek (PN 1300), levo od desne podlahtnice 6 odlomkov bronaste pločevine (PN 1302), levo od leve stegenice odlomek bronaste žice (PN 1303).

Okostje. Moški, 30–35 let. Roki sta bili iztegnjeni ob trupu.

Pridatki. Brez pridatkov.

Predmet iz zasutja.

(1) Svitkasta jagoda (d. 1,2 mm, š. 3,4 mm) iz prosojnega turkiznega stekla. Mere: t. 0,1 g. Inv. št. GM KFC 5774 (PN 1349).

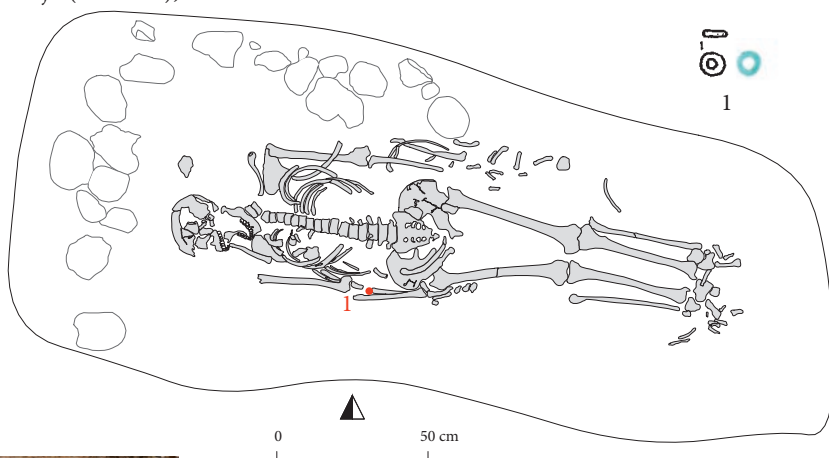
**Grob 2011_x0090 (C03)**

Grobna jama. Ohranjen je bil samo zahodni del, ki je bil pravokoten, š. 0,61 m, gl. 0,21 m. N. v. dna 383,34 m. Azimut 95°.

Zasutje. Živalske kosti in 1 odlomek poznoantične ali zgodnje-srednjeveške lončenine.

Okostje. Spol nedoločljiv, 35–50 let (Tomazo Ravnik: moški, maturus). Našli so samo zgornji del okostja.

Pridatki. Brez pridatkov.

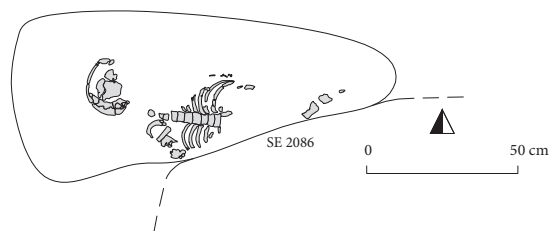

Grob 2011_x0091 (C03)

Grobna jama. Ohranjen je bil pravokotni zahodni del jame, š. 0,45 m, gl. 0,15 m. N. v. dna 383,38 m. Azimut 102°.

Zasutje. Živalske kosti in odlomek poznoantične ali zgodnj srednjeveške lončenine.

Okostje. Moški, 30–40 let. Našli so samo del okostja, desnica je bila iztegnjena ob trupu.

Pridatki. Brez pridatkov.

Opomba. Grobna jama je poškodovala grob 2011_x0094.

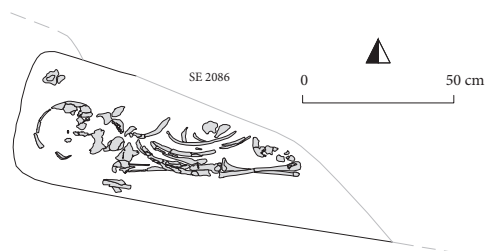
**Grob 2011_x0091****Grob 2011_x0092 (D04)**

Grobna jama. Ohranjen je bil zahodni zaključek, ki je bil pravokoten z zaobljenima vogaloma, š. 0,46 m, gl. 0,08 m. N. v. dna 383,44 m.

Zasutje. 3 odlomki poznosrednjeveške ali novoveške lončenine.

Okostje. Otrok, 1,5–3 leta. Našli so nekaj premetanih kosti glave in medenice.

Pridatki. Za lobanjo naglavni obroček (1).

(1) Bronast desnosučen naglavni obroček z enim ravno odrezanim zaključkom locna, drugi je priostren. Mere: š. 22,7 mm, v. 28,3 mm, deb. 1,4 mm, t. 0,9 g. Inv. št. GM KFC 5225 (PN 1342).

Komentar. Prekop.

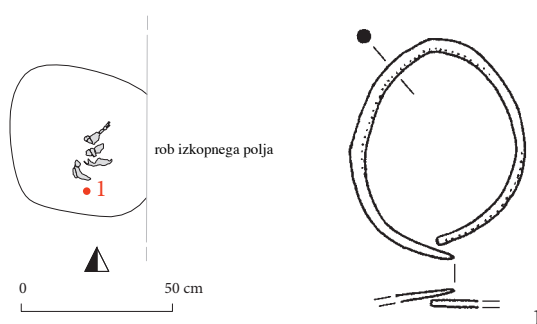
**Grob 2011_x0092****Grob 2011_x0093 (C03)**

Grobna jama. Oblika ni bila prepoznavna, gl. 0,20 m. Trije večji kamni ob južnem robu grobne jame ji najverjetneje ne pripadajo. N. v. dna 383,32 m. Azimut 117°.

Zasutje. Živalske kosti, odlomek bronaste žice (PN 1346), odlomek belega, rumenega in modrega prosojnega stekla.

Okostje. Ženska, 30–40 let. Našli so samo manjši del okostja. Desnica je bila iztegnjena ob trupu.

Pridatki. Brez pridatkov.

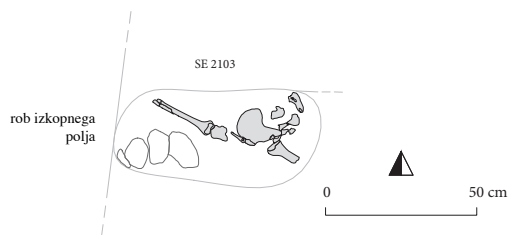
**Grob 2011_x0093****Grob 2011_x0094 (C03)**

Grobna jama. Ohranil se je zahodni, zaobljen zaključek, š. 0,55 m, gl. 0,12 m. Severno stran grobne jame deloma obdajajo večji prodniki. N. v. dna 383,30 m. Azimut 108°.

Zasutje. Odlomek prazgodovinske lončenine, odlomek prstana (2).

Okostje. Verjetno ženska, 45–55 let. Našli so nepopolno okostje.

Pridatki. Naglavni obroček (1).

- (1) Bronast desnosučen naglavni obroček z zanko in kaveljčkom. Na locen je vdeta svitkasta jagoda (d. 2,3 mm, š. 3,7 mm) iz modrozelenega prosojnega jamičastega stekla. Mere: š. 11,1 mm, v. 13,9 mm, deb. 0,9 mm, t. 0,2 g. Inv. št. GM KFC 5226 (PN 1350).

Opomba. Okostje je poškodoval grob 2011_x0091.

Komentar. Prstan (2) je mlajši od groba in je v grob najverjetneje zašel pri mlajših prekopavanjih zemljišča. Da je bil prekopan, kaže tudi njegova slaba ohranjenost.

Predmet iz zasutja.

- (2) Odlomek bronastega prstana s trakastim prerezom. Locen je prečno narebren. Mere: š. 4,4 mm, d. 10,2 mm, deb. 1,6 mm, t. 0,1 g. Inv. št. GM KFC 5227 (PN 2651).

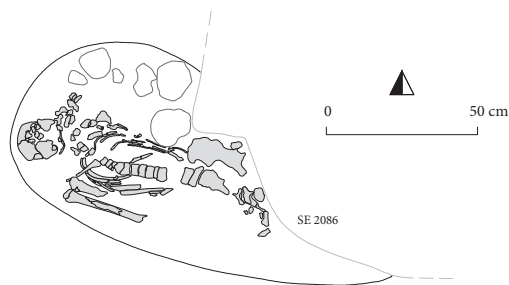

Grob 2011_x0094

Grob 2011_x0095 (E03)

Grobna jama. Oblika ni bila prepoznavna, gl. 0,2 m. N. v. dna 383,47 m. Azimut 99°.

Zasutje. Jagoda (1), živalske kosti in odlomki lončenine (1 antika, 5 pozna antika).

Okostje. Moški, 45–55 let. Našli so samo del okostja, številne kosti so bile v drugotni legi.

Pridatki. Brez pridatkov.

Komentar. Vse kosti spodnjega dela rok so bile premaknjene, zato je vtis, da sta bili iztegnjeni ob trupu, lahko varljiv.

Predmet iz zasutja.

- (1) Sodčasta jagoda (d. 5,2 mm, š. 4,5 mm) iz prosojnega modrega stekla. Mere: t. 0,1 g. Inv. št. GM KFC 5775 (PN 2650).

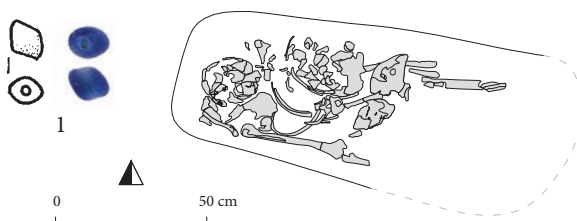

Grob 2011_x0095

Grob 2011_x0096 (D04)

Grobna jama. Oblika ni bila prepoznavna, š. 0,63 m, gl. 0,25 m. N. v. dna 383,22 m. Azimut 100°.

Zasutje. Odlomek poznoantične ali zgodnj srednjeveške lončenine, dva dela bronaste litine (PN 1345), dva odlomka bronaste pločevine (PN 1345), bronast nesklenjen obroček (PN 1345), v vzhodni polovici groba odlomek bronaste traku (PN 1352), levo ob desni podlahtnici del bronaste litine (PN 1353).

Okostje. Ženska, 30–40 let. Našli so nepopolno okostje, roki sta bili iztegnjeni ob trupu.

Pridatki. Brez pridatkov.

Opomba. Že na terenu je prišlo do zamenjave oznak okostij iz grobov 2011_x0096 in 2011_x0097. To stanje so dobili antropologi. Njihove podatke smo pripisali pravima grobovoma.

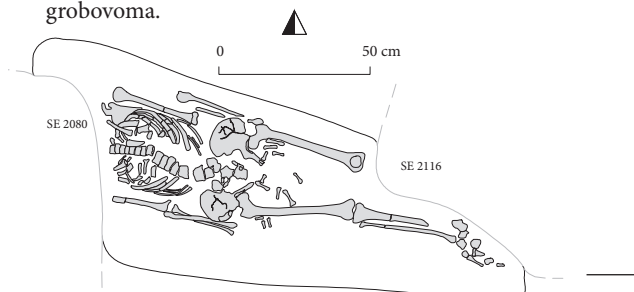

Grob 2011_x0096

Grob 2011_x0097 (D04)

Grobna jama. Oblika ni bila določljiva, gl. 0,06 m. N. v. dna 383,38 m.

Zasutje. Ni podatkov.

Okostje. Odrasla oseba, 30–50 let. Našli so samo nekaj kosti.

Pridatki. Brez pridatkov.

Opomba. Že na terenu je prišlo do zamenjave oznak okostij iz grobov 2011_x0096 in 2011_x0097. To stanje so dobili antropologi. Njihove podatke smo pripisali pravima grobovoma.

**Grob 2011_x0097****Grob 2011_x0098 (J15)**

Grobna jama. Oblika ni bila prepoznavna, gl. 0,11 m. N. v. dna 383,18 m. Azimut 120°.

Zasutje. Odlomki lončenine (1 prazgodovina, 4 srednji ali novi vek), ploščat kamen (1), glavica železnega žeblja desno od desnega kolena (PN 1375), železen žebelj levo ob desnem stopalu (PN 1377), železen žebelj pod levim delom medenice (PN 1379).

Okostje. Otrok, 10–12 let. Našli so nepopolno okostje. Kosti zgornjega dela telesa so bile v veliki meri v drugotni legi.

Pridatki. Brez pridatkov.

Predmet iz zasutja.

- (1) Ploščat kamen z železno rjo zgoraj, spodaj in ob strani. Mere: š. 35,0 mm, d. 39,0 mm, deb. 7,0 mm, t. 14,0 g. Inv. št. GM KFC 5137 (PN 1376).

Grob 2011_x0099 (I14)

Grobna jama. Oblika ni bila prepoznavna, gl. 0,08 m. N. v. dna 383,22 m. Azimut 113°.

Zasutje. Ni podatkov.

Okostje. Otrok, 4–5 let. Našli so nepopolno okostje.

Pridatki. Brez pridatkov.

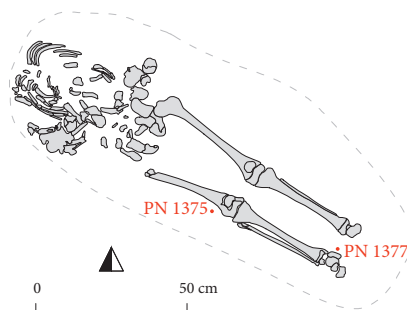

Grobovi 2011_x0099, 2011_x0100 in 2011_x0521

**Grob 2011_x0099****Grob 2011_x0098**

Grob 2011_x0100 (I15)

Grobna jama. Oblika ni bila prepoznavna, gl. 0,05 m. N. v. dna 383,26 m. Azimut 96°.

Zasutje. Ni podatkov.

Okostje. Verjetno moški, 17–22 let. Našli so samo nekaj delov okostja.

Pridatki. Brez pridatkov.

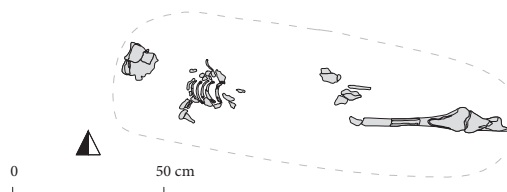
**Grob 2011_x0100****Grob 2011_x0101 (I12)**

Grobna jama. Oblika ni bila prepoznavna, gl. 0,09 m. N. v. dna 383,19 m. Azimut 116°.

Zasutje. Odlomki lončenine.

Okostje. Moški, 25–35 let. Odkopali so samo kosti levega boka.

Pridatki. Brez pridatkov.

Opomba. Po terenski fotografiji je okostje segalo pod temelj cerkve.

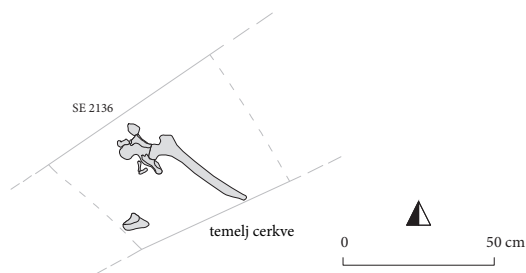

Grobova 2011_x0101 in 2011_x0102

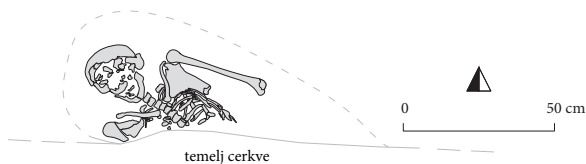
**Grob 2011_x0102****Grob 2011_x0103 (I13)**

Grobna jama. Oblika ni bila prepoznavna, g. 0,08 m. N. v. dna 383,13 m. Azimut 115°.

Zasutje. Ni podatkov.

Okostje. Otrok, 7–8 let. Našli so samo nekaj kosti zgornjega dela telesa.

Pridatki. Brez pridatkov.

Opomba. Po terenski fotografiji je okostje poškodoval temelj cerkve.

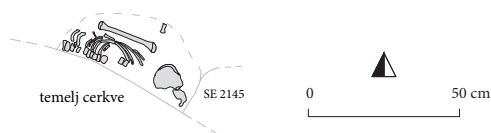
**Grob 2011_x0103**

Grob 2011_x0104 (F12)

Grobna jama. N. v. stopal 383,26 m.

Zasutje. Ni podatkov.

Okostje. Moški, 15–20 let. Skoraj v celoti uničeno okostje, preostale kosti v drugotni legi.

Pridatki. Brez pridatkov.

**Grob 2011_x0105 (J13)**

Grobna jama. Nedoločljiva. N. v. medenice 383,18 m. Azimut 94°.

Zasutje. Ni podatkov.

Okostje. Moški, 40–50 let. Našli so samo noge.

Pridatki. Brez pridatkov.

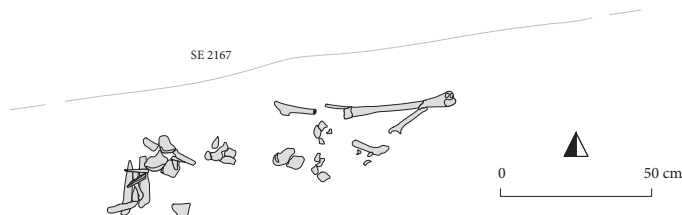
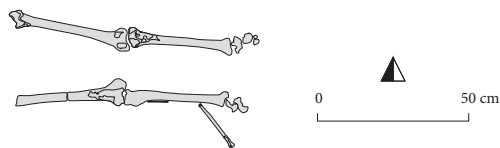
**Grob 2011_x0104****Grob 2011_x0106 (J14)**

Grobna jama. Nedoločljiva. N. v. medenice 383,21 m. Azimut 101°.

Zasutje. Ni podatkov.

Okostje. Otrok, 3,5–5 let. Našli so samo noge.

Pridatki. Brez pridatkov.



Grob 2011_x0106, 2011_x0107, 2011_x0108 in 2011_x0109

Grob 2011_x0107 (I14)

Grobna jama. Nedoločljiva. N. v. medenice 383,25 m. Azimut 113°.

Zasutje. Ni podatkov.

Okostje. Odrasla oseba. Našli so samo spodnji del nog.

Pridatki. Brez pridatkov.

**Grob 2011_x0106****Grob 2011_x0108 (I14)**

Grobna jama. Nedoločljiva. N. v. medenice 383,19 m. Azimut 100°.

Zasutje. Ni podatkov.

Okostje. Otrok, 7–8 let. Našli so samo kosti zgornjega dela telesa.

Pridatki. Brez pridatkov.

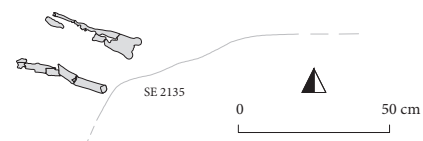
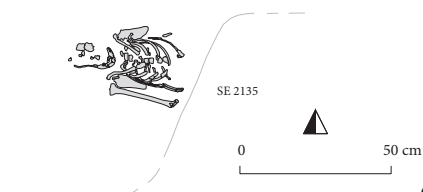
**Grob 2011_x0107****Grob 2011_x0108**

Grob 2011_x0109 (I14)

Grobna jama. Nedoločljiva. N. v. medenice 383,24 m. Azimut 119°. (Glej fotografijo pri grobu 2011_x0106.)

Zasutje. Ni podatkov.

Okostje. Verjetno moški, 16–19 let. Našli so samo nekaj kosti.

Pridatki. Brez pridatkov.

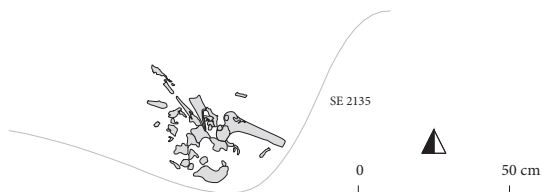
**Grob 2011_x0109****Grob 2011_x0110 (F12)**

Grobna jama. N. v. lobanje 383,35 m.

Zasutje. Ni podatkov.

Opomba. Zasutje in vkop groba nista bila določena.

Okostje. Verjetno ženska, 45 let in več. Našli so samo nekaj kosti glave in zgornjega levega dela trupa.

Pridatki. Na levem delu prsnega koša med rebri dva spenca (1, 2), na mestu leve nadlahtnice obročka (3, 4), neznano kje obroček (5).

(1) Kaveljček medeninastega spenca. Mere: š. 7,3 mm, d. 9,3 mm, deb. 1,4 mm, t. 0,2 g. Inv. št. GM KFC 5229 (PN 1390).

(2) Poškodovan medeninast spenec. Mere: š. 5,2 mm, d. 12,5 mm, deb. 1,1 mm, t. 0,4 g. Inv. št. GM KFC 5231 (PN 1393).

(3) Obroček gumbnice iz bele kovine. Mere: pr. 11,0 mm, deb. 1,9 mm, t. 0,6 g. Inv. št. GM KFC 5228 (PN 1389).

(4) Obroček gumbnice iz bele kovine. Mere: pr. 11,1 mm, deb. 1,8 mm, t. 0,6 g. Inv. št. GM KFC 5230 (PN 1392).

(5) Obroček gumbnice iz bele kovine. Mere: pr. 11,1 mm, deb. 1,8 mm, t. 0,6 g. Inv. št. GM KFC 5232 (PN 1394).

Opomba. Grobna jama je poškodovala grob 2011_x0131 in je nad grobom 2011_x0148.

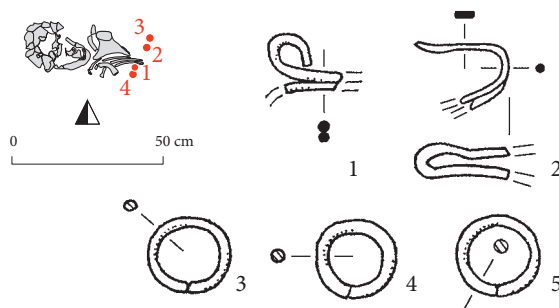
**Grob 2011_x0110****Grob 2011_x0111 (F12)**

Grobna jama. Nedoločljiva. N. v. medenice 383,30 m. Azimut 79°.

Zasutje. Ni podatkov.

Okostje. Otrok, 4–5 let. Našli so nepopolno okostje.

Pridatki. Brez pridatkov.

Opomba. Grobna jama je bila nad grobom 2011_x0151.

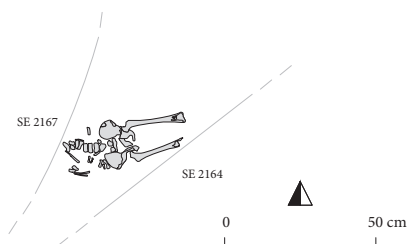
**Grob 2011_x0111****Grob 2011_x0112 (H13)**

Grobna jama. Nedoločljiva. N. v. medenice 383,08 m. Azimut 100°.

Zasutje. Ni podatkov.

Okostje. Otrok, 0–0,5 let. Našli so nepopolno okostje. Levica je bila zapognjena na prsi.

Pridatki. Brez pridatkov.

**Grob 2011_x0112**

Grob 2011_x0113 (H13)

Grobna jama. N. v. stopal 383,23 m.

Zasutje. Ni podatkov.

Okostje. Odrasla oseba. Našli so samo del leve noge.

Pridatki. Brez pridatkov.

Opomba. Po terenski fotografiji je okostje poškodoval temelj cerkve.



Grobovi 2011_x0113, 2011_x0125 in 2011_x0122

Grob 2011_x0114 (I13)

Grobna jama. Nedoločljiva. N. v. medenice 383,17 m. Azimut 108°.

Zasutje. Ni podatkov.

Okostje. Moški, 25–35 let. Našli so nekaj kosti nog.

Pridatki. Brez pridatkov.

Opomba. Grobna jama je poškodovala grob 2011_x0124 in je bila nad grobovoma 2011_x0133 in 2011_x0155.



Grobova 2011_x0114 in 2011_x0124

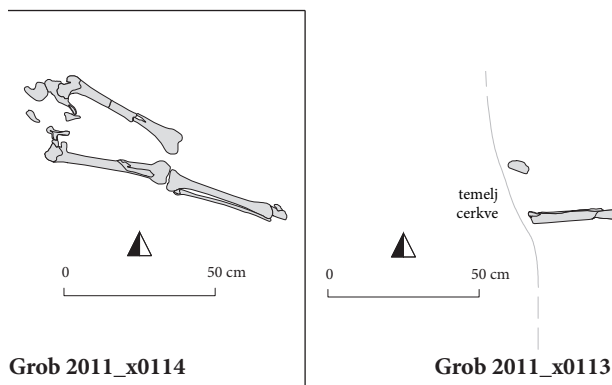

Grob 2011_x0114

Grob 2011_x0113

Grob 2011_x0115 (H13)

Grobna jama. N. v. medenice 383,17 m.

Zasutje. Ni podatkov.

Okostje. Otrok, 8–12 let. Odkopali so samo nekaj kosti.

Pridatki. Brez pridatkov.

Opomba. Po terenski fotografiji je okostje segalo pod temelj cerkve. Hkrati je okostje nad grobovoma 2011_x0123 in 2011_x0142.

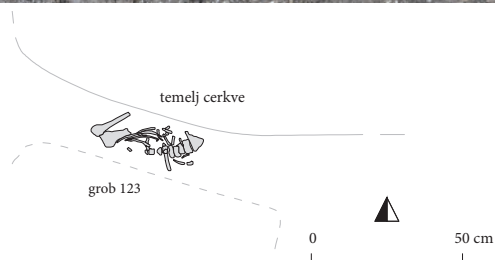

Grob 2011_x0115

Grob 2011_x0116 (G13)

Grobna jama. N. v. medenice 383,28 m.

Zasutje. Ni podatkov.

Okostje. Nekaj premetanih kosti dveh oseb: ženska, 20–25 let in moški, 40–55 let.

Pridatki. Brez pridatkov.

Komentar. Prekop.

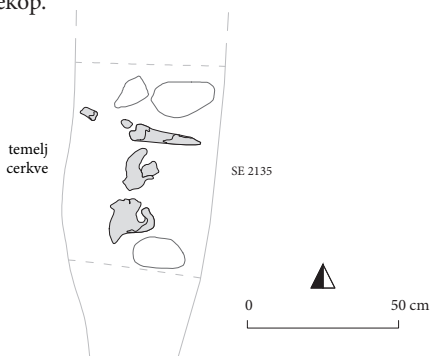

Grob 2011_x0116



Grob 2011_x0117 (G13)

Grobna jama. Nedoločljiva. N. v. medenice 383,22 m. Azimut 138°.

Zasutje. Ni podatkov.

Okostje. Otrok, 6,5–8 let. Odkopali so samo del okostja. Roki sta bili zapognjeni na trebuh.

Pridatki. Brez pridatkov.

Opomba. Po terenski fotografiji je okostje segalo pod temelj cerkve.

Grob 2011_x0118 (I13)

Grobna jama. Nedoločljiva. N. v. medenice 383,15 m. Azimut 118°.

Zasutje. Ni podatkov.

Okostje. Moški, 45–55 let. Našli so samo del okostja. Levica je bila zapognjena na trebuh.

Pridatki. Na desni strani reber školjka (1).

(1) Školjčna lupina pokrovače, velike pokrovače (*Pecten jacobaeus*) oz. t. i. jakobove školjke, s predrtinama za pritrjevanje na krilcih. Školjka je sprijeta z delom človeškega rebra in s prstjo. Mere: š. 67,0 mm, d. 61,0 mm. Inv. št. GM KFC 5776 (PN 1407).

Opomba. Terenska fotografija kaže plast malte, ki nalega na okostje, to pa je nad grobom 2011_x0130.

Po biološki ekspertizi (Vasja Mikuž in Aleksander Horvat) ostanek lupine zaradi izbočenosti lupine, po širini lupine in po številu radialnih reber (~ 14) pripada manjšemu primerku mediteranske vrste *Pecten jacobaeus* (Linne, 1757) oziroma veliki pokrovači. Glede na majhnost lupine lahko sklepamo, da lupina izvira iz naših krajev, saj so tipične mediteranske oblike običajno večje.

Komentar. Malta bi lahko bila zidarski ostanek gradnje gotske cerkvene stavbe.

Določitev školjke pa odpira zanimivo vprašanje, ali so bili vsi ljudje, ki so jih pokopali z jakobovimi školjkami, tudi v resnici v Komposteli.



Grobova 2011_x0117 in 2011_x0119

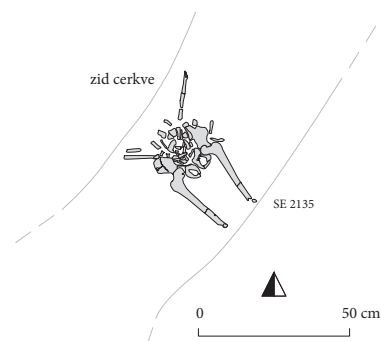

Grob 2011_x0117



Grob 2011_x0118

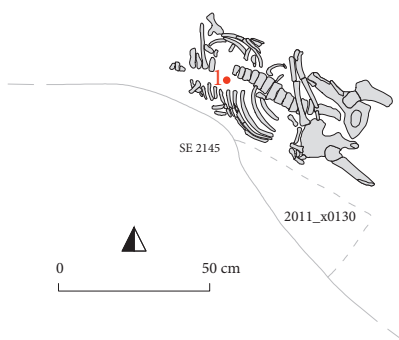

Grob 2011_x0119 (G13)

Grobna jama. Nedoločljiva. N. v. medenice 383,25 m. Azimut 138°. (Glej fotografijo pri grobu 2011_x0117.)

Zasutje. Ni podatkov.

Okostje. Otrok, 5–7 let. Našli so samo kosti levega boka.

Pridatki. Brez pridakov.

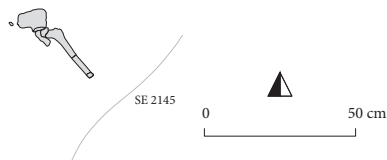
**Grob 2011_x0120 (G13)**

Grobna jama. N. v. medenice 383,18 m. Ni podatkov.

Zasutje. Ni podatkov.

Okostje. Ženska, 15–20 let. Odkopali so samo kosti stopal.

Pridatki. Brez pridakov.

Opomba. Okostje je segalo pod temelj cerkve in bilo pod grobom 2011_x0116.

**Grob 2011_x0120****Grob 2011_x0121 (H13)**

Grobna jama. Nedoločljiva. N. v. stopal 383,11 m. Azimut 106°.

Zasutje. Ni podatkov.

Okostje. Spol nedoločljiv, odrasla oseba. Našli so samo spodnji del nog.

Opomba. Zasutje in vkop groba nista bila določena.

Pridatki. Brez pridakov.

Opomba. Okostje je nad grobom 2011_x0134.

**Grob 2011_x0121****Grob 2011_x0122 (H13)**

Grobna jama. Nedoločljiva. N. v. stopal 383,13 m. Azimut 94°.

Zasutje. Ni podatkov.

Okostje. Otrok, 8–12 let. Odkopali so samo spodnji del nog.

Pridatki. Brez pridakov.

Opomba. Po terenski fotografiji je okostje segalo pod temelj cerkve. Grobna jama je poškodovala grob 2011_x0125.

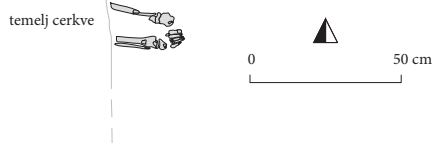

Grob 2011_x0125 in 2011_x0122

**Grob 2011_x0122**

Grob 2011_x0123 (H13)

Grobna jama. Nedoločljiva. N. v. medenice 383,11 m. Azimut 100°.

Zasutje. Ni podatkov.

Okostje. Verjetno moški, 35–45 let. Našli so samo nekaj kosti zgornjega dela telesa.

Pridatki. Brez pridatkov.

Opomba. Okostje je bilo pod grobom 2011_x0115 in nad grobovi 2011_x0154, 2011_x0167 in 2011_x0192.

**Grob 2011_x0123****Grob 2011_x0124 (I13)**

Grobna jama. Nedoločljiva. N. v. stopal 383,16 m. Azimut 116°.

Zasutje. Ni podatkov.

Okostje. Otrok, 5,5–6,5 let. Našli so samo spodnji del nog.

Pridatki. Brez pridatkov.

Opomba. Okostje je poškodoval grob 2011_x0114.

**Grob 2011_x0124****Grob 2011_x0125 (H13)**

Grobna jama. Nedoločljiva. N. v. stopal 383,12 m. Azimut 102°. (Glej fotografijo pri grobu 2011_x0122.)

Zasutje. Ni podatkov.

Okostje. Ženska, 25–40 let. Odkopali so samo spodnji del desne noge.

Pridatki. Brez pridatkov.

Opomba. Po terenski fotografiji je okostje segalo pod temelj cerkve. Bilo je tudi pod grobom 2011_x0113. Poškodoval ga je grob 2011_x0122.

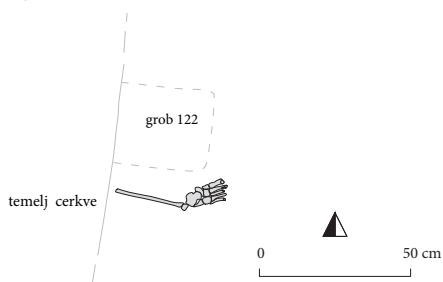
**Grob 2011_x0126 (F12)**

Grobna jama. N. v. medenice 383,32 m. Azimut 95°.

Zasutje. Ni podatkov.

Opomba. Zasutje in vkop groba nista bila določena.

Okostje. Moški, 45–60 let. Našli so samo del zgornjega dela telesa. Desnica je bila zapognjena na prsi.

Pridatki. Brez pridatkov.

Opomba. Severni del groba je uničil vkop cevi za meteorno vodo. Okostje je nad grobom 2011_x0163.

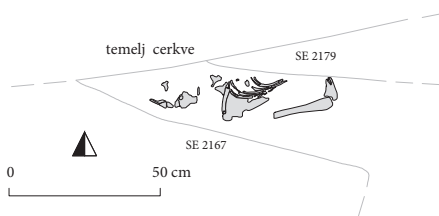
**Grob 2011_x0126****Grob 2011_x0127 (G13)**

Grobna jama. Nedoločljiva. N. v. medenice 383,16 m. Azimut 121°.

Zasutje. Ni podatkov.

Okostje. Ženska, 25–35 let. Našli so samo del okostja. Levica je bila zapognjena na trebuh.

Pridatki. Brez pridatkov.

Okostje je nad grobovoma 2011_x0135 in 2011_x0139.

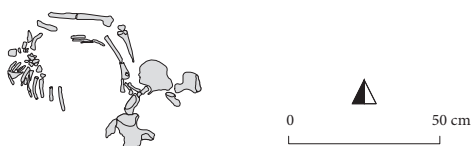
**Grob 2011_x0127**

Grob 2011_x0128 (G13)

Grobna jama. Nedoločljiva. N. v. medenice 383,14 m. Azimut 108°.

Zasutje. Ni podatkov.

Okostje. Ženska, 25–30 let. Našli so nepopolno okostje. Roki sta bili zapognjeni na medenico.

Pridatki. Brez pridatkov.

Grob 2011_x0129 (H13)

Grobna jama. Nedoločljiva. N. v. medenice 383,06 m. Azimut 109°.

Zasutje. Ni podatkov.

Okostje. Spol nedoločljiv, 30–45 let. Našli so razpadajoče okostje. Roki sta bili zapognjeni na prsi.

Pridatki. Brez pridatkov.

Opomba. Okostje je bilo nad grobovoma 2011_x0146 in 2011_x0201.

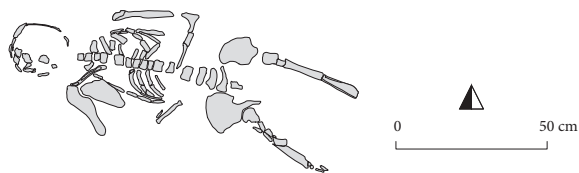
**Grob 2011_x0130 (H13)**

Grobna jama. Nedoločljiva. N. v. stopal 383,14 m. Azimut 116°.

Zasutje. Ni podatkov.

Okostje. Moški, 35–45 let. Našli so samo spodnji del nog.

Pridatki. Brez pridatkov.

Opomba. Okostje je bilo pod grobom 2011_x0118.

Grob 2011_x0131 (F12)

Grobna jama. Nedoločljiva. N. v. stopal 383,32 m. Azimut 78°.

Zasutje. Ni podatkov.

Okostje. Spol nedoločljiv, 35–50 let. Našli so samo del nog.

Pridatki. Brez pridatkov.

Opomba. Del okostja je uničil grob 2011_x0110.

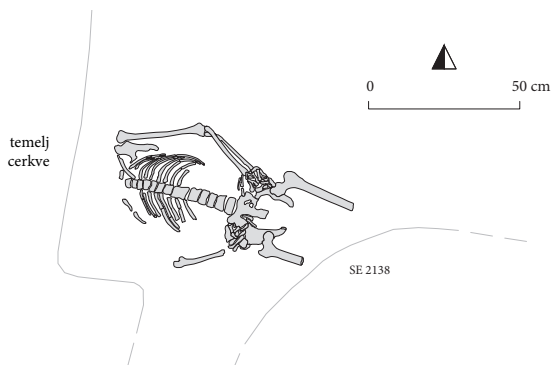
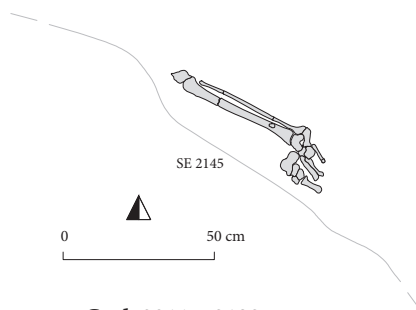
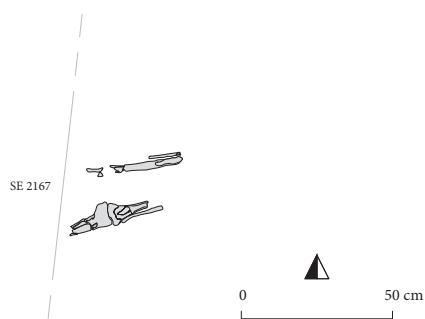
**Grob 2011_x0128****Grob 2011_x0130****Grob 2011_x0131**

Grob 2011_x0132 (F12)

Grobna jama. N. v. medenice 383,24 m.

Zasutje. Ni podatkov.

Okostje. Otrok, novorojenček. Našli so samo nekaj odlomkov kosti.

Pridatki. Brez pridakov.

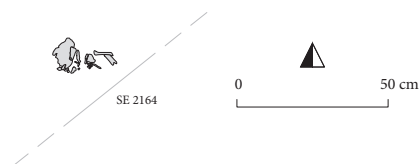
**Grob 2011_x0132****Grob 2011_x0133 (I13)**

Grobna jama. Nedoločljiva. N. v. medenice 383,09 m. Azimut 117°.

Zasutje. Ni podatkov.

Okostje. Moški, 30–35 let. Našli so samo del trupa.

Pridatki. Brez pridakov.

Opomba. Okostje je bilo pod grobom 2011_x0114.

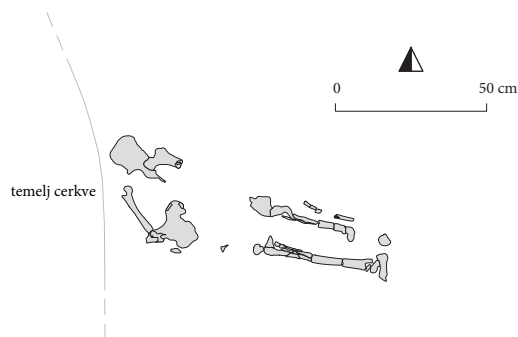
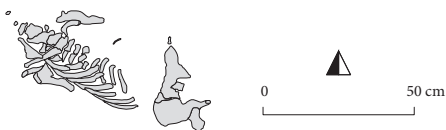

Grobova 2011_x0133 in 2011_x0137

**Grob 2011_x0134****Grob 2011_x0134 (H13)**

Grobna jama. Nedoločljiva. N. v. medenice 383,10 m. Azimut 107°.

Zasutje. Ni podatkov.

Opomba. Zasutje in vkop groba nista bila določena.

Okostje. Ženska, 20–25 let. Odkopali so nekaj kosti spodnjega dela telesa.

Pridatki. Brez pridakov.

Opomba. Po terenski fotografiji je poškodovano okostje segalo pod temelj cerkve, ležalo je pod grobom 2011_x0121.

Grob 2011_x0135 (G13)

Grobna jama. Nedoločljiva. N. v. medenice 383,14 m. Azimut 112°.

Zasutje. Ni podatkov.

Okostje. Moški, 35–45 let. Našli so samo spodnji del nog.

Pridatki. Brez pridakov.

Opomba. Po terenski fotografiji je okostje uničil temelj cerkve. Okostje je bilo pod grobom 2011_x0127.

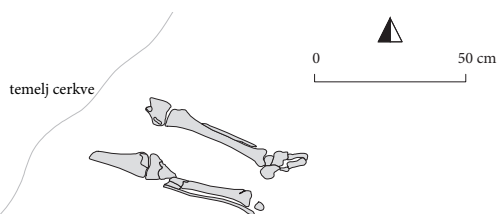
**Grob 2011_x0135**

Grob 2011_x0136 (F13)

Grobna jama. Nedoločljiva. N. v. medenice 383,26 m. Azimut 138°.

Zasutje. Ni podatkov.

Okostje. Moški, 45–55 let. Našli so samo kosti nog.

Pridatki. Brez pridatkov.

Opomba. Okostje je v veliki meri uničil vkop cevi za meteorno vodo. Ležalo je nad grobom 2011_x0152.

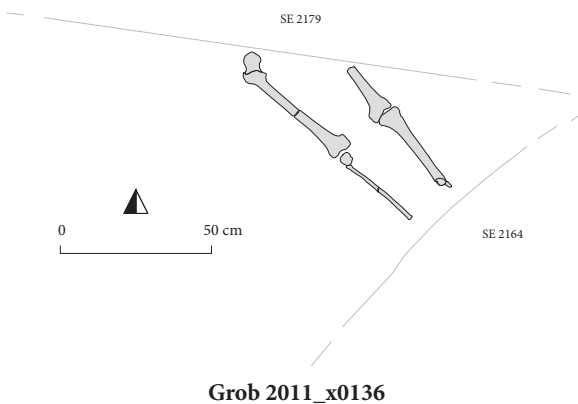
**Grob 2011_x0137 (I12)**

Grobna jama. Nadoločljiva. N. v. medenice 383,12 m. Azimut 110°.

Zasutje. Ni podatkov.

Opomba. Zasutje in vkop groba nista bila določena.

Okostje. Verjetno moški, 30–45 let. Našli so samo del razpadajočega okostja prsnega koša.

Pridatki. Brez pridatkov.

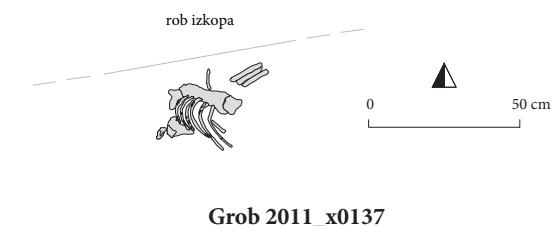

Grobova 2011_x0137 in 2011_x0143

Grob 2011_x0138 (H13)

Grobna jama. Nedoločljiva. N. v. medenice 383,06 m. Azimut 120°.

Zasutje. 100 odlomkov prazgodovinske lončenine.

Okostje. Otrok, 6–8 let. Našli so nepopolno okostje. Desnica je bila iztegnjena ob trupu.

Pridatki. Brez pridatkov.

**Grob 2011_x0139 (G13)**

Grobna jama. Nedoločljiva. N. v. medenice 383,15 m. Azimut 116°.

Zasutje. Ni podatkov.

Okostje. Otrok, 11–14 let. Našli so nepopolno okostje. Desnica je bila zapognjena na medenico.

Pridatki. Brez pridatkov.

Opomba. okostje je bilo pod grobom 2011_x0127 in nad grobom 2011_x0149.



Grob 2011_x0140 (F13)

Grobna jama. Nedoločljiva. N. v. medenice 383,25 m. Azimut 105°.

Zasutje. Ni podatkov.

Okostje. Otrok, 1,5–2 let. Našli so nepopolno okostje, desnica je bila iztegnjena ob trupu.

Pridatki. Brez pridatkov.

Opomba. Okostje je bilo nad grobom 2011_x0166.

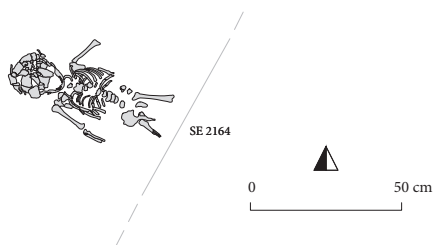
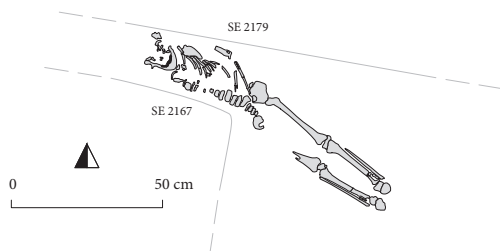
**Grob 2011_x0140****Grob 2011_x0142 (H13)**

Grobna jama. Nedoločljiva. N. v. medenice 383,10 m. Azimut 89°.

Zasutje. Ni podatkov.

Okostje. Verjetno ženska, 30–45 let. Odkopali so samo del okostja. Levica je bila iztegnjena ob trupu, desnica zapognjena na medenico.

Pridatki. Brez pridatkov.

Opomba. Po terenski fotografiji je okostje segalo pod temelj cerkve. Bilo je pod grobom 2011_x0115 in nad grobom 2011_x0192.

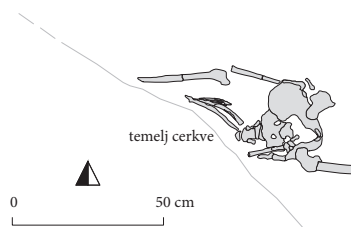
**Grob 2011_x0142****Grob 2011_x0143 (I13)**

Grobna jama. N. v. medenice 383,09 m.

Zasutje. Ni podatkov.

Okostje. Verjetno moški, 40–55 let. Našli so samo del trupa.

Pridatki. Brez pridatkov.

**Grob 2011_x0143**

Grob 2011_x0144 (F12)

Grobna jama. N. v. stopal 383,28 m.

Zasutje. Ni podatkov.

Okostje. Otrok, manj kot 15 let. Našli so samo desno nogo.

Pridatki. Brez pridatkov.

Opomba. Okostje je bilo nad grobom 2011_x0148.

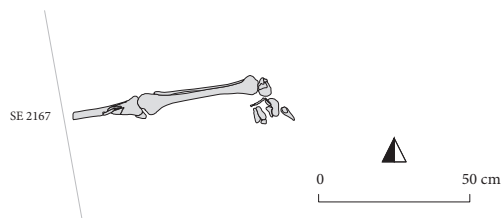
**Grob 2011_x0144****Grob 2011_x0145 (H13)**

Grobna jama. Nedoločljiva. N. v. medenice 382,94 m. Azimut 94°.

Zasutje. Pod lobanjo odlomek bronaste žičke (PN 1423).

Okostje. Ženska, 30–35 let. Našli so nepopolno okostje, del kosti je bil v drugotni legi. Roki sta bili iztegnjeni ob trupu.

Pridatki. Na levi strani lobanje naglavni obroček (1), na desni strani lobanje naglavni obroček (2) in žična zanka (3), pod glavo žična zanka (4) pod desnim delom medenice prstan (5).

- (1) Bronast nesučen naglavni obroček z enojnima odebelitvama zaključkov locna. Mere: š. 28,2 mm, v. 27,3 mm, deb. 2,3 mm, t. 2,0 g. Inv. št. GM KFC 5233 (PN 1415).
- (2) Bronast desnosučen naglavni obroček z enojnima odebelitvama zaključkov locna. Mere: š. 29,3 mm, v. 28,9 mm, deb. 2,3 mm, t. 2,8 g. Inv. št. GM KFC 5234 (PN 1416).
- (3) Bronasta žična zanka z odlomljenima koncema. Mere: š. 10,3 mm, d. 13,7 mm, deb. 1,9 mm, t. 0,6 g. Inv. št. GM KFC 5235 (PN 1419).
- (4) Bronasta žična zanka z odlomljenima koncema. Mere: š. 7,5 mm, d. 9,4 mm, deb. 1,8 mm, t. 0,3 g. Inv. št. GM KFC 5238 (PN 1422).
- (5) Dva odlomka srebrnega prstana z D prerezom. Mere: pr. 23,6 mm, š. 5,0 mm, deb. 3,1 mm, t. 2,3 g. Inv. št. GM KFC 5236 (PN 1420) in GM KFC 5237 (PN 1421).

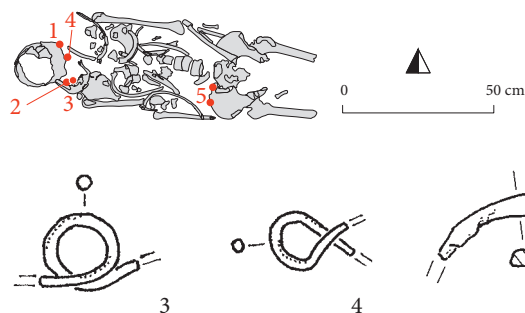
**Grob 2011_x0145****Grob 2011_x0146 (H13)**

Grobna jama. Nedoločljiva. N. v. medenice 383,04 m. Azimut 109°.

Zasutje. Ni podatkov.

Okostje. Otrok, 3–5 let. Našli so nepopolno okostje, del kosti v drugotni legi.

Pridatki. Brez pridatkov.

Opomba. Okostje je bilo pod grobom 2011_x0129.

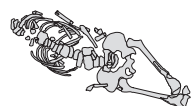
**Grob 2011_x0146**

Grob 2011_x0147 (F12)

Grobna jama. Nedoločljiva. N. v. medenice 383,41 m. Azimut 189°.

Zasutje. Ni podatkov.

Okostje. Verjetno moški, 35–50 let. Odkopali so samo del okostja.

Pridatki. Brez pridatkov.

Opomba. Del okostja sega pod temelj cerkve. Okostje je nad grobom 2011_x0150.

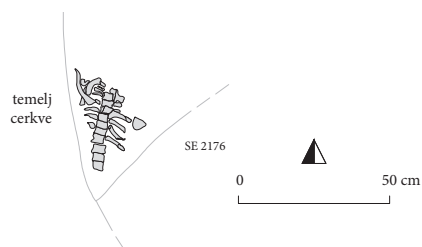
**Grob 2011_x0147****Grob 2011_x0148 (F12)**

Grobna jama. Nedoločljiva. N. v. medenice 383,18 m. Azimut 109°.

Zasutje. Ni podatkov.

Okostje. Otrok, 7–8 let. Našli so samo spodnji del telesa.

Pridatki. Brez pridatkov.

Opomba. Okostje je bilo pod grobovoma 2011_x0110 in 2011_x0144 ter nad grobom 2011_x0157.

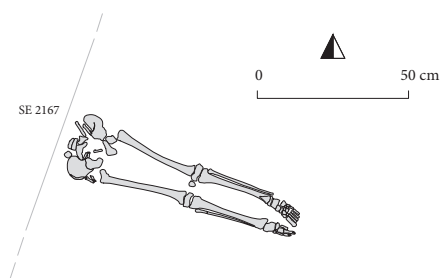
**Grob 2011_x0149 (G13)**

Grobna jama. Nedoločljiva. N. v. stopal 383,07 m. Azimut 113°.

Zasutje. Ni podatkov.

Okostje. Verjetno ženska, odrasla. Odkopali so samo spodnji del nog.

Pridatki. Brez pridatkov.

Opomba. Okostje je segalo pod temelj cerkve in bilo pod grobom 2011_x0139.

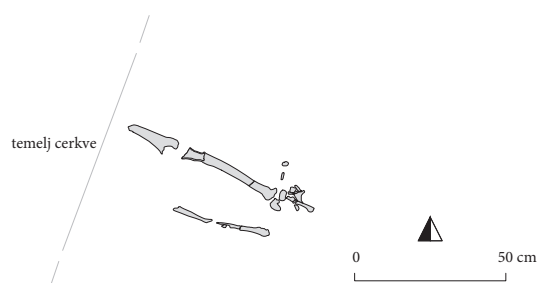
**Grob 2011_x0149****Grob 2011_x0150 (F12)**

Grobna jama. Nedoločljiva. N. v. medenice 383,27 m. Azimut 85°.

Zasutje. Ni podatkov.

Okostje. Otrok, 4–7 let. Našli so samo del okostja. (Glej risbo na naslednji strani.)

Pridatki. Brez pridatkov.

Opomba. Okostje je bilo pod grobom 2011_x0147.



>> **Grob 2011_x0150**

Grob 2011_x0151 (F12)

Grobna jama. Nedoločljiva. N. v. medenice 383,19 m. Azimut 86°.

Zasutje. Ni podatkov.

Okostje. Otrok, 5,5–7 let. Našli so samo zgornji del okostja.

Levica je bila zapognjena na trebuh.

Pridatki. Brez pridatkov.

Opomba. Okostje je ležalo pod grobom 2011_x0111.

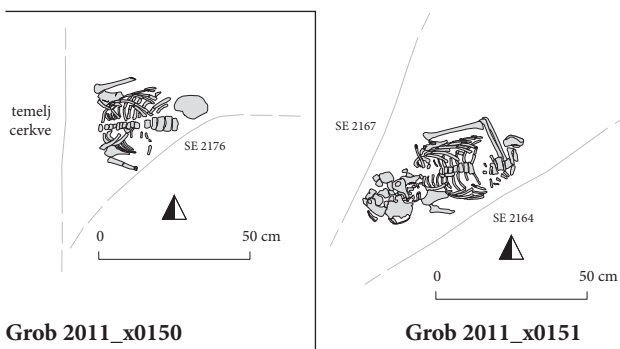
**Grob 2011_x0152 (F13)**

Grobna jama. Nedoločljiva. N. v. medenice 383,16 m. Azimut 127°.

Zasutje. Ni podatkov.

Okostje. Ženska, 25–30 let. Našli so samo del okostja. Desnica je bila zapognjena na trebuh.

Pridatki. Brez pridatkov.

Opomba. Okostje je bilo pod grobom 2011_x0136 in nad grobom 2011_x0176. Grobna jama je poškodovala grob 2011_x0160.

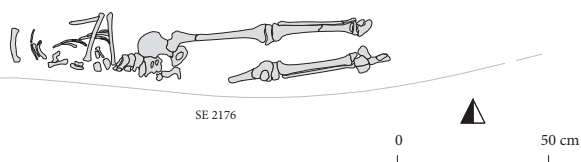
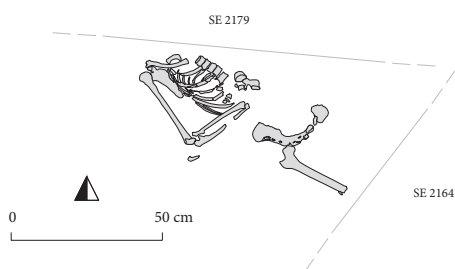
**Grob 2011_x0153 (F12)**

Grobna jama. Nedoločljiva. N. v. medenice 383,22 m. Azimut 85°.

Zasutje. Ni podatkov.

Okostje. Otrok, 8–9 let. Našli so nepopolno okostje, levica je bila zapognjena na prsi.

Pridatki. Brez pridatkov.

Opomba. Okostje je bilo nad grobom 2011_x0175.

Grob 2011_x0153**Grob 2011_x0154 (H13)**

Grobna jama. Nedoločljiva. N. v. medenice 383,05 m. Azimut 96°.

Zasutje. Ni podatkov.

Okostje. Moški, 40–45 let. Našli so nepopolno okostje. Desnica je bila zapognjena na medenico.

**Grob 2011_x0154**

Pridatki. Brez pridatkov.

Opomba. Okostje je ležalo pod grobom 2011_x0123 in nad grobovi 2011_x0167, 2011_x0192, 2011_x0203.

Grob 2011_x0155 (I13)

Grobna jama. Nedoločljiva. N. v. medenice 383,14 m. Azimut 125°.

Zasutje. Ni podatkov.

Okostje. Otrok, 5–7 let. Našli so nepopolno okostje. Desnica je bila iztegnjena ob trupu.

Pridatki. Brez pridatkov.

Opomba. Okostje je ležalo pod grobom 2011_x0114.

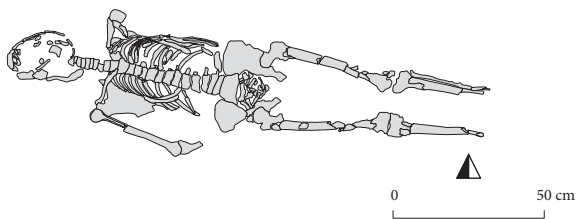

Grob 2011_x0154

Grob 2011_x0156 (E14)

Grobna jama. Nedoločljiva. N. v. medenice 383,00 m. Azimut 108°.

Zasutje. ni podatkov.

Okostje. Moški, 40–50 let. Našli so nepopolno okostje. Levica je bila zapognjena na medenico. Desna noga zapognjena v kolenu.

Pridatki. Spona (1) med nogama ob levi stegenici.

(1) Ostanek železne pasne sponke z locnom D oblike, ki je razlomljen na 3 dele. Mere: d. 30,0 mm, š. 47,0 mm, deb. 6,0 mm, t. 5,6 g. Inv. št. GM KFC 5114 (PN 1432).

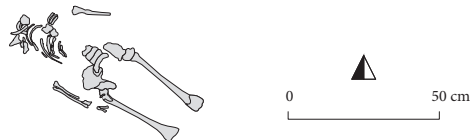

Grob 2011_x0155

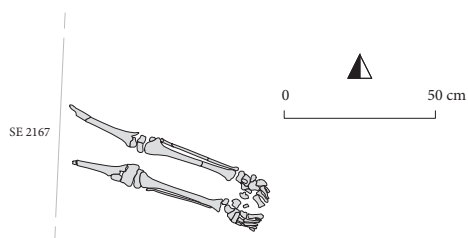

Grob 2011_x0157

Grob 2011_x0157 (F12)

Grobna jama. Nedoločljiva. N. v. stopal 383,16 m. Azimut 110°.

Zasutje. Ni podatkov.

Okostje. Otrok, 10–12 let. Našli so samo nogi.

Pridatki. Brez pridatkov.

Opomba. Okostje je bilo pod grobom 2011_x0148 in nad grobovi 2011_x0161, 2011_x0172, 2011_x0185.

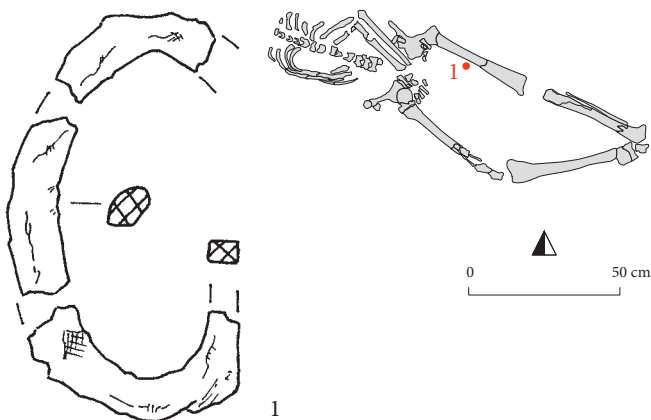

Grob 2011_x0158 (F12)

Grobna jama. Nedoločljiva. N. v. medenice 383,24 m. Azimut 94°.

Zasutje. Ni podatkov.

Okostje. Otrok, 5–7 let. Našli so nepopolno okostje.

Pridatki. Brez pridakov.

Opomba. Na levi kolčnici je lisa zelene patine. Okostje je bilo nad grobom 2011_x0174.

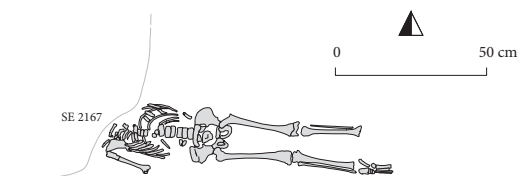
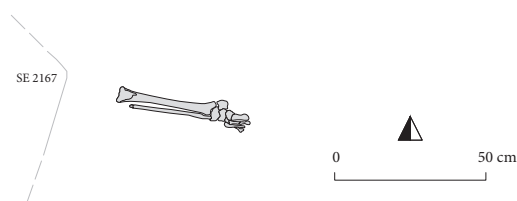
**Grob 2011_x0158****Grob 2011_x0159****Grob 2011_x0160** (F13)

Grobna jama. N. v. medenice 383,16 m.

Zasutje. Ni podatkov.

Okostje. Ženska, 45 let in več. Našli so samo kosti desnega ramena.

Pridatki. Brez pridakov.

Opomba. Okostje je delno uničil grob 2011_x0152, ležalo je nad grobom 2011_x0176.

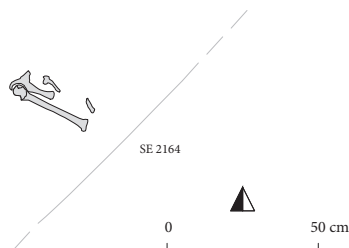
**Grob 2011_x0160****Grob 2011_x0161** (F12)

Grobna jama. Nedoločljiva. N. v. medenice 383,16 m. Azimut 114°. (Glej risbo in fotografijo na naslednji strani.)

Zasutje. Ni podatkov.

Okostje. Ženska, 35–40 let. Našli so samo del okostja. Levica je bila zapognjena na trebuh.

Pridatki. Brez pridakov.

Opomba. Okostje je bilo pod grobom 2011_x0157 in nad grobovoma 2011_x0170 ter 2011_x0178.

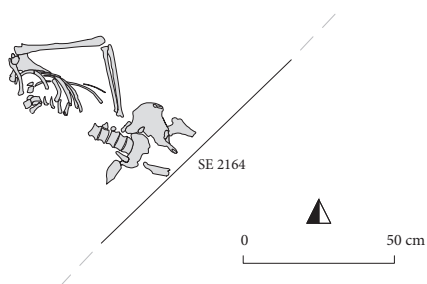

Grob 2011_x0161

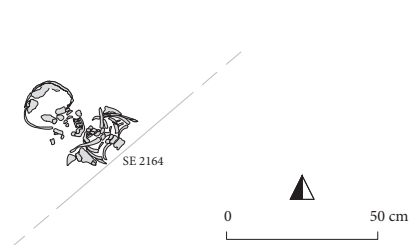

Grob 2011_x0162

Grob 2011_x0162 (F12)

Grobna jama. Nedoločljiva. N. v. medenice 383,11 m. Azimut 121°.

Zasutje. Ni podatkov.

Okostje. Otrok, 8,5–9,5 let. Našli so le zgornji del okostja.

Pridatki. Brez pridakov.

Opomba. Okostje je bilo nad grobovoma 2011_x0173 in 2011_x0182.

**Grob 2011_x0163 (F12)**

Grobna jama. Nedoločljiva. N. v. medenice 383,07 m. Azimut 146°.

Zasutje. Ni podatkov.

Okostje. Ženska, 30–40 let. Našli so samo nekaj kosti.

Pridatki. Brez pridakov.

Opomba. Okostje je bilo pod grobom 2011_x0126.

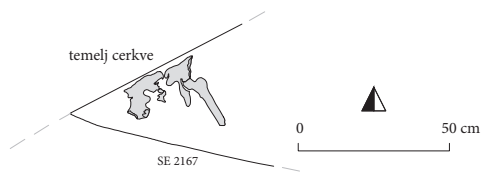

Grob 2011_x0163

Grob 2011_x0164 (F12)

Grobna jama. Nedoločljiva. N. v. medenice 383,06 m. Azimut 115°.

Zasutje. Ni podatkov.

Okostje. Ženska, 45–55 let. Našli so samo spodnji del okostja.

Pridatki. Brez pridakov.

Opomba. Okostje je bilo pod grobom 2011_x0141 in nad grobom 2011_x0179.

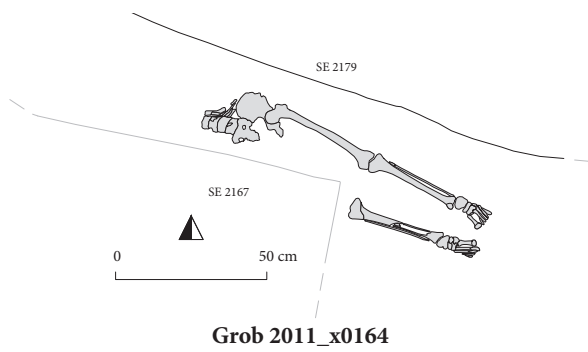

>> Grob 2011_x0164

**Grob 2011_x0165 (F12)**

Grobna jama. Nedoločljiva. N. v. stopal 383,07 m. Azimut 140°.

Zasutje. ni podatkov.

Okostje. Ženska, 30–45 let. Našli so samo spodnji del nog.

Pridatki. Brez pridakov.

Grob 2011_x0166 (F12)

Grobna jama. Nedoločljiva. N. v. medenice 383,15 m. Azimut 112°.

Zasutje. Ni podatkov.

Okostje. Ženska, 40–55 let. Našli so del kosti trupa.

Pridatki. Brez pridakov.

Opomba. Okostje je bilo pod grobovi 2011_x0140, 2011_x0141, 2011_x0159 in nad grobom 2011_x0176.

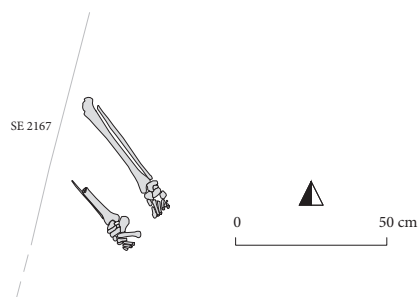
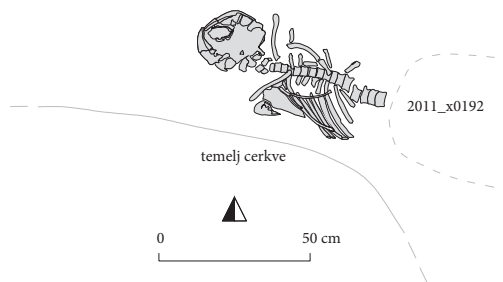
**Grob 2011_x0165****Grob 2011_x0167****Grob 2011_x0167 (H13)**

Grobna jama. Nedoločljiva. N. v. medenice 383,00 m. Azimut 108°.

Zasutje. Ni podatkov.

Okostje. Moški, 50 let in več. Odkopali so del zgornjega dela okostja.

Pridatki. Brez pridakov.

Opomba. Okostje po terenski fotografiji sega pod temelj cerkve in je nad okostjem groba 2011_x0192, hkrati je bilo pod grobovoma 2011_x0123 in 2011_x0154.

Grob 2011_x0168 (F12)

Grobna jama. Nedoločljiva. N. v. medenice 383,18 m. Azimut 122°.

Zasutje. Ni podatkov.

Okostje. Moški, 40–50 let. Našli so samo južni del okostja. Desnica je bila zapognjena na medenico.

Pridatki. Brez pridatkov.

Opomba. Okostje je bilo pod grobom 2011_x0104 in nad grobom 2011_x0181.

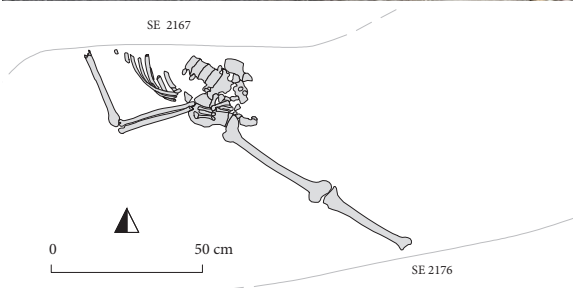
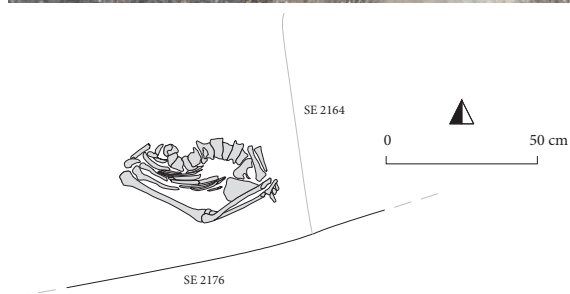
**Grob 2011_x0168****Grob 2011_x0170****Grob 2011_x0170 (F12)**

Grobna jama. Nedoločljiva. N. v. medenice 383,10 m. Azimut 113°.

Zasutje. Ni podatkov.

Okostje. Otrok, 8–12 let. Našli so samo del trupa.

Pridatki. Brez pridatkov.

Opomba. Okostje je bilo pod grobom 2011_x0161 in nad grobom 2011_x0178.

**Grob 2011_x0171 (F12)**

Grobna jama. Nedoločljiva. N. v. medenice 383,13 m. Azimut 113°.

Zasutje. Ni podatkov.

>> **Grob 2011_x0171**

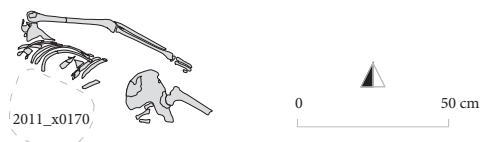

Okostje. Ženska, 25–30 let. Našli so samo del okostja. Levica je bila iztegnjena ob trupu.

Pridatki. Brez pridatkov.

Opomba. Okostje je bilo nad grobom 2011_x0176, stratigrafski odnos do groba 2011_x0170 ni jasen.

Grob 2011_x0172 (F12)

Grobna jama. N. v. lobanje 383,13 m.

Zasutje. Ni podatkov.

Okostje. Na kupu kosti dveh oseb: otrok, 3–6 let in verjetno moški, 25–40 let.

Pridatki. Brez pridatkov.

Opomba. Kostje so bile pod grobom 2011_x0158 in nad grobom 2011_x0173.

Komentar. Morda prekop.

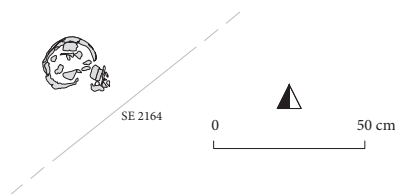

Grob 2011_x0172

Grob 2011_x0173 (F12)

Grobna jama. Nedoločljiva. N. v. medenice 383,04 m. Azimut 104°.

Zasutje. Ni podatkov.

Okostje. Moški, 30–35 let. Našli so zgornji del trupa.

Pridatki. Brez pridatkov.

Opomba. Okostje je bilo pod grobovoma 2011_x0162 in 2011_x0172 ter nad grobovoma 2011_x0178 in 2011_x0186.

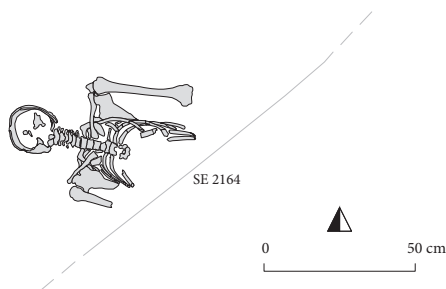

Grob 2011_x0173

Grob 2011_x0174 (F12)

Grobna jama. Nedoločljiva. N. v. medenice 383,09 m. Azimut 76°.

Zasutje. Ni podatkov.

Okostje. Otrok, 3,5–4,5 let. Našli so kosti spodnjega dela telesa, desnica je bila zapognjena na medenico.

Pridatki. Brez pridatkov.

Opomba. Okostje je bilo pod grobom 2011_x0158 in nad grobom 2011_x0175.

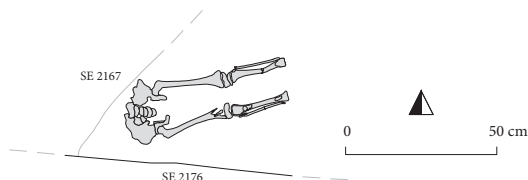

Grob 2011_x0174

Grob 2011_x0175 (F12)

Grobna jama. Nedoločljiva. N. v. medenice 383,11 m. Azimut 97°.

Zasutje. Ni podatkov.

Okostje. Moški, 40–50 let. Našli so samo del okostja.

Pridatki. Brez pridatkov.

Opomba. Okostje je pod grobovoma 2011_x0153 in 2011_x0174.

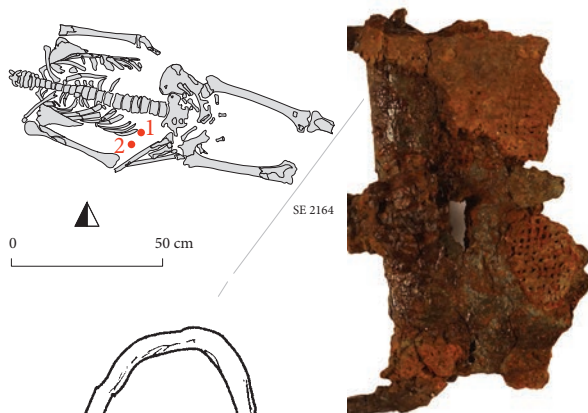
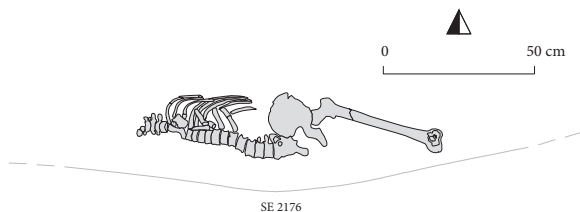

Grob 2011_x0175

Grob 2011_x0176 (F12)

Grobna jama. Nedoločljiva. N. v. medenice 383,09 m. Azimut 105°.

Zasutje. Ob desni podlahtnici prstan (2).

Okostje. Verjetno moški, 35–45 let. Našli so nepopolno okostje, roki sta bili zapognjeni na medenico.

Pridatki. Med desnim delom medenice in rebri spona (1).

(1) Železna pasna spona z locnom pravokotnega preseka (3 x 5 mm) v obliki lire s koničnim trnom (d. 55 mm) pravokotnega preseka (3,5 x 7 mm) ima pritržišče locna ovito s pločevinastim trakom za pritrjevanje na jermen (š. 45 mm) z ohranjenimi sledovi tkanine (križno tkanje, 14 x 14 niti/cm²). Mere: š. 77,0 mm, d. 88,0 mm, deb. 5,0 mm, t. 25,3 g. Inv. št. GM KFC 5115 (PN 1439).

Opomba. Okostje je bilo pod grobovi 2011_x0152, 2011_x0160, 2011_x0166, 2011_x0171 in nad grobovoma 2011_x0184, 2011_x0195.

Predmet iz zasutja.

(2) Poškodovan bronast prstan z žlebljenim trakastim prerezom in z ravno odrezanima koncema locna, ki sta bila sklenjena z zakovico. Zakovica ni ohranjena, locen je razklenjen in zvit. Mere: pr. 20,0 x 29,5 mm, š. 4,3 mm, deb. 0,9 mm, t. 1,1 g. Inv. št. GM KFC 5239 (PN 1438).

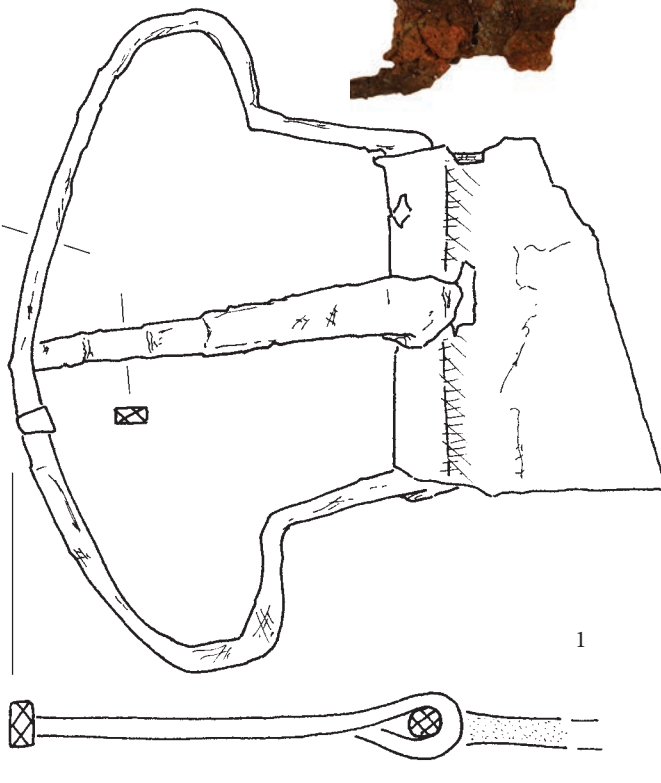
**Grob 2011_x0177 (F12)**

Grobna jama. Nedoločljiva. N. v. medenice 383,12 m. Azimut 86°.

Zasutje. Ni podatkov.

Okostje. Moški, 40–50 let. Našli so kosti zgornjega dela telesa, ki so bile delno v drugotni legi.

Pridatki. Brez pridatkov.

Opomba. Okostje je bilo nad grobom 2011_x0189.

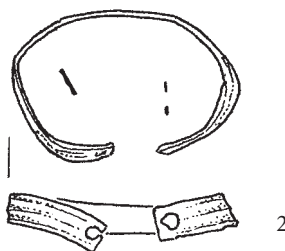

Grob 2011_x0176

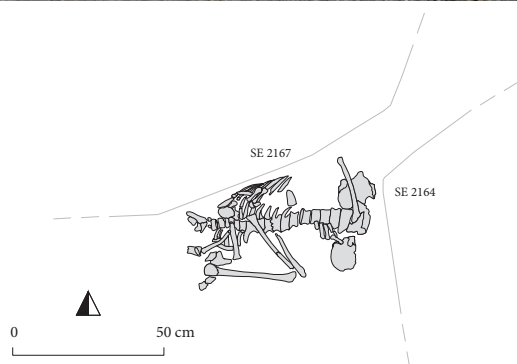

Grob 2011_x0177

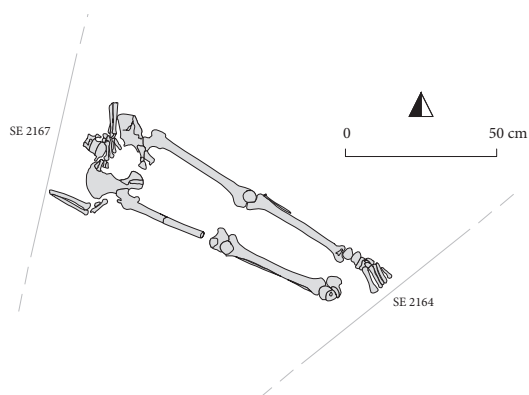

Grob 2011_x0178

Grob 2011_x0178 (F12)

Grobna jama. Nedoločljiva. N. v. medenice 383,07 m. Azimut 117°.

Zasutje. Ni podatkov.

Okostje. Moški, 40–45 let. Našli so nepopolno okostje. Desnica je bila iztegnjena ob trupu, levo zapognjena na trebuh.

Pridatki. Brez pridatkov.

Opomba. Okostje je bilo pod grobovi 2011_x0161, 2011_x0170, 2011_x0173 in nad grobom 2011_x0196.

**Grob 2011_x0179 (F12)**

Grobna jama. Nedoločljiva. N. v. medenice 383,02 m. Azimut 85°.

Zasutje. Ni podatkov.

Okostje. Ženska, 50–60 let. Našli so samo kosti desnega boka.

Pridatki. Brez pridatkov.

Opomba. Okostje je bilo pod grobom 2011_x0164 in nad grobom 2011_x0202.

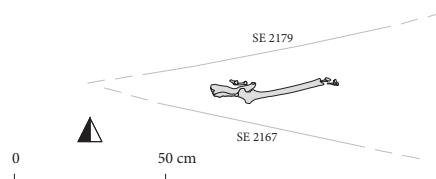

Grob 2011_x0179

Grob 2011_x0180 (I13)

Grobna jama. Nedoločljiva. N. v. medenice 383,06 m. Azimut 95°.

Zasutje. Ni podatkov.

Okostje. Verjetno moški, 35 let in več. Našli so samo del okostja, desnica je bila zapognjena na medenico.

Pridatki. Brez pridatkov.

Opomba. Okostje je bilo nad grobovoma 2011_x0183 in 2011_x0188.



Grob 2011_x0180



Grob 2011_x0181 (F12)

Grobna jama. N. v. medenice 383,10 m.

Zasutje. Ni podatkov.

Okostje. Spol nedoločljiv, 25–30 let. Samo kupček premetanih kosti.

Pridatki. Brez pridatkov.

Opomba. Kosti so bile pod grobom 2011_x0168 in nad grobom 2011_x0187.

Komentar. Prekop.

**Grob 2011_x0181****Grob 2011_x0182 (F12)**

Grobna jama. N. v. medenice 383,03 m.

Zasutje. Ni podatkov.

Okostje. Otrok, 10–15 let. Samo odlomki kosti glave.

Pridatki. Brez pridatkov.

Opomba. Kosti so bile pod grobom 2011_x0162 in nad grobom 2011_x0186.

**Grob 2011_x0183****Grob 2011_x0183 (I13)**

Grobna jama. Nedoločljiva. N. v. medenice 383,06 m. Azimut 110°.

Zasutje. Ni podatkov.

Okostje. Otrok, 1–2 leti. Našli so nepopolno okostje, levica je bila zapognjena na medenico.

Pridatki. Brez pridatkov.

Opomba. Okostje je bilo pod grobom 2011_x0180.

**Grob 2011_x0184 (F12)**

Grobna jama. Nedoločljiva. N. v. medenice 383,03 m. Azimut 113°.

Zasutje. Ni podatkov.

Okostje. Ženska, 40–50 let. Našli so nepopolno okostje, levica je bila zapognjena na trebuh.

Pridatki. Brez pridatkov.

Opomba. Okostje je bilo pod grobom 2011_x0176 in nad grobom 2011_x0195.



>> **Grob 2011_x0184**

Grob 2011_x0185 (F12)

Grobna jama. N. v. medenice 383,10 m.

Zasutje. Ni podatkov.

Okostje. Ženska, 50 let in več. Našli so samo nekaj kosti, desnica je bila zapognjena na medenico.

Pridatki. Brez pridatkov.

Opomba. Kostni so ležale pod grobom 2011_x0157.

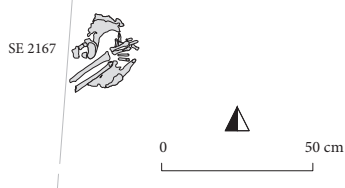
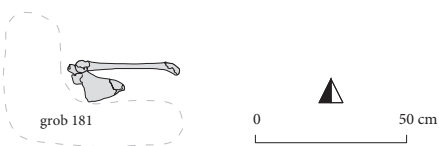
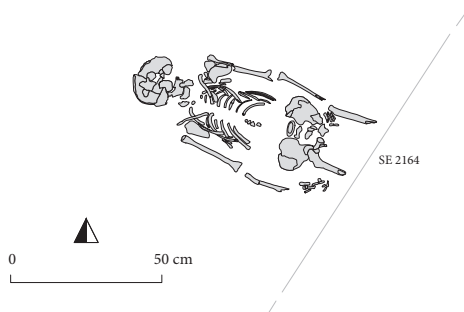
**Grob 2011_x0185****Grob 2011_x0187****Grob 2011_x0187 (F12)**

Grobna jama. Nedoločljiva. N. v. medenice 383,08 m. Azimut 89°.

Zasutje. Ni podatkov.

Okostje. Odrasla oseba. Našli so samo kosti leve rame.

Pridatki. Brez pridatkov.

Opomba. Kostni so ležale pod grobovoma 2011_x0169 in 2011_x0181.

Grob 2011_x0188 (I13)

Grobna jama. Nedoločljiva. N. v. medenice 383,07 m. Azimut 98°.

Zasutje. Ni podatkov.

Okostje. Otrok, 7–8 let. Odkopali so nepopolno okostje, desnica je bila zapognjena na trebuh.

Pridatki. Brez pridatkov.

Opomba. Okostje je segalo v rob izkopa. Ležalo je pod grobom 2011_x0180.

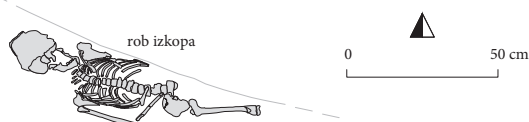
**Grob 2011_x0188**

Grob 2011_x0189 (F12)

Grobna jama. Nedoločljiva. N. v. medenice 383,09 m. Azimut 108°.

Zasutje. Ni podatkov.

Okostje. Spol nedoločljiv, odrasla oseba (Tomazo Ravnik: maturus). Samo nekaj kosti glave in prsnega koša.

Pridatki. Brez pridatkov.

Opomba. Okostje je bilo pod grobom 2011_x0177.

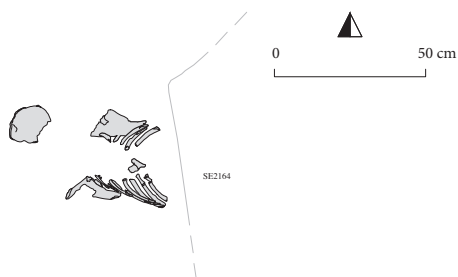
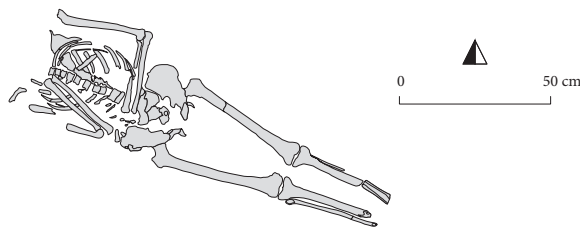
**Grob 2011_x0189****Grob 2011_x0191 (I13)**

Grobna jama. Nedoločljiva. N. v. medenice 383,05 m. Azimut 109°.

Zasutje. Ni podatkov.

Okostje. Ženska, 45 let in več. Ostanke zgornjega dela okostja, desnica je bila zapognjena na trebuh.

Pridatki. Brez pridatkov.

**Grob 2011_x0191****Grob 2011_x0192 (H13)**

Grobna jama. Pod okostjem ostanke lesene deske. N. v. medenice 382,96 m. Azimut 105°.

Zasutje. Ni podatkov.

Okostje. Moški, 30–35 let. Našli so nepopolno okostje, desnica je bila zapognjena na trebuh.

Pridatki. Ob levi strani medenice spona (1), desno ob desni strani medenice spona (2), neznano kje še ena spona (3).

(1) Poškodovana železna spona, okrogla z locnom okroglega preseka in s presegajočim zožujočim trnom (d. 37,3 mm) pravokotnega prereza. Mere: pr. 33,5 mm, deb. 3,8 mm, t. 6,8 g. Inv. št. GM KFC 5117 (PN 1443).

**Grob 2011_x0192**

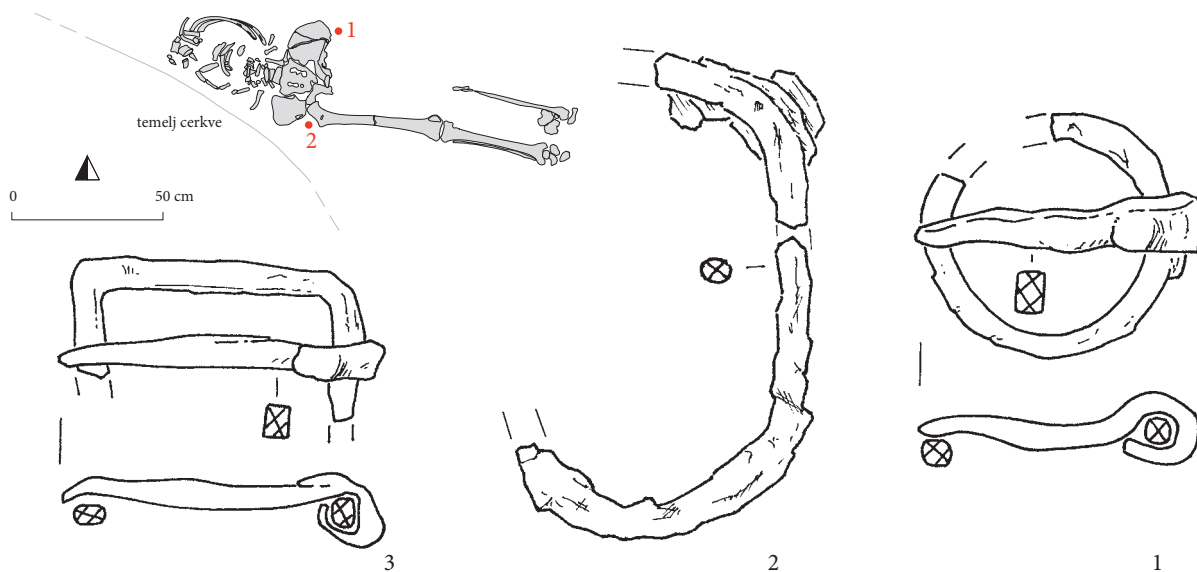

Grob 2011_x0192

(2) 4 odlomki železne ovalne spone morda ovalnega prereza. Mere: dol. 39,5 mm, š. 57,0 mm, deb. 4,0 mm, t. 10,4 g. Inv. št. GM KFC 5116 (PN 1442).

(3) Odlomek železne pravokotne spone z locnom kvadratnega preseka in s presegajočim koničnim trnom (d. 43 mm) pravokotnega preseka. Mere: š. 19,0 mm, d. 39,0 mm, deb. 4,0 mm, t. 4,7 g. Inv. št. GM KFC 5134 (PN 2713).

Opomba. Po terenski fotografiji je okostje segalo pod temelj cerkve in je bilo pod grobovi 2011_x0123, 2011_x0142, 2011_x0154, 2011_x0167 ter nad grobom 2011_x0203.



Grob 2011_x0193 (F12)

Grobna jama. Nedoločljiva. N. v. dna 382,94 m. Azimut 84°.

Zasutje. Ni podatkov.

Okostje. Moški, 45–50 let. Našli so nepopolno okostje, desnica je bila zapognjena na prsi.

Pridatki. Brez pridatkov.

Grob 2011_x0194 (I13)

Grobna jama. Nedoločljiva. N. v. medenice 383,14 m. Azimut 112°.

Zasutje. Ni podatkov.

Okostje. Moški, 40–55 let. Našli so del kosti nog.

Pridatki. Brez pridatkov.

Opomba. Kostni so ležale pod grobom 2011_x0108 in nad grobom 2011_x0199.

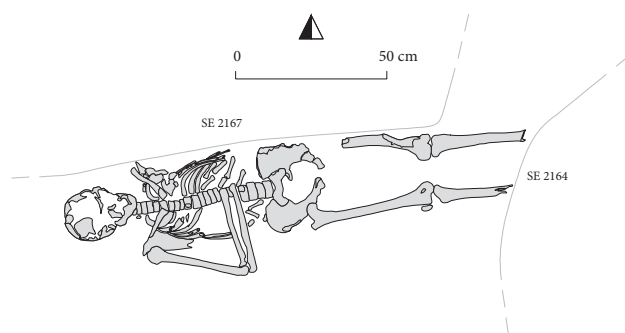

Grob 2011_x0193

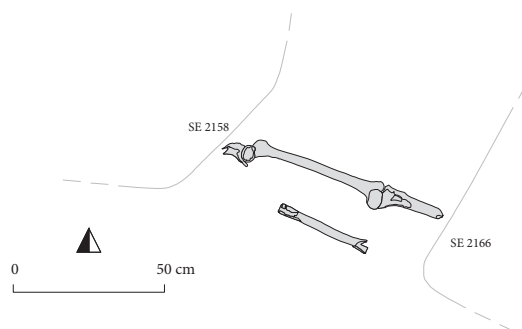

Grob 2011_x0194



Grob 2011_x0195 (F12)

Grobna jama. Nedoločljiva. N. v. medenice 383,01 m. Azimut 108°.

Zasutje. Ni podatkov.

Okostje. Moški, 30–45 let. Našli so del kosti nog.

Pridatki. Brez pridatkov.

Opomba. Kosti so ležale pod grobom 2011_x0176 in nad grobom 2011_x0184.

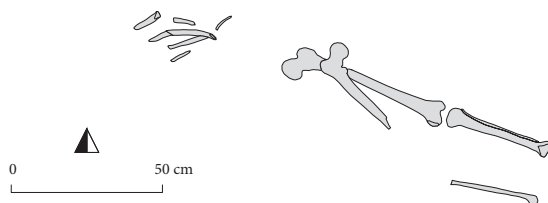
**Grob 2011_x0195****Grob 2011_x0197 (J14)**

Grobna jama. Nedoločljiva. N. v. medenice 383,06 m. Azimut 196°.

Zasutje. Ni podatkov.

Okostje. Moški, 20–25 let. Našli so nepopolno okostje. Roki sta bili zapognjeni na trebuh in se tam presegali.

Pridatki. Nad levo stranjo medenice spona (1).

(1) Osmičasta železna pasna spona, trn je poškodovan. Mere: š. 24,5 mm, d. 35,0 mm, deb. 6,3 mm, t. 6,3 g. Inv. št. GM KFC 5118 (PN 1444).

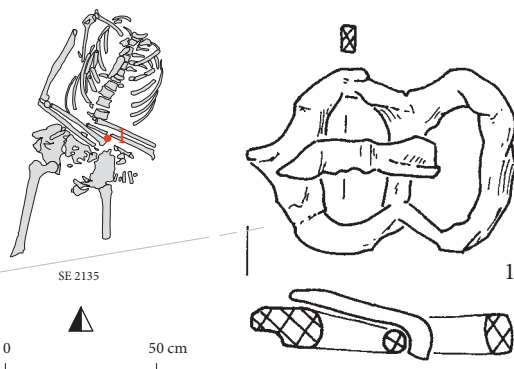
**Grob 2011_x0197****Grob 2011_x0198 (J14)**

Grobna jama. Nedoločljiva. N. v. stopal 383,04 m. Azimut 109°.

Zasutje. Ni podatkov.

Okostje. Otrok, 4–10 let. Našli so spodnji del nog.

Pridatki. Brez pridatkov.

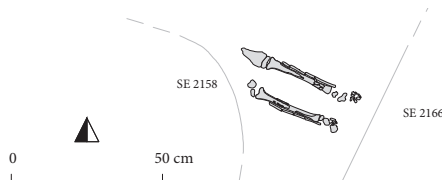
**Grob 2011_x0198**



Grob 2011_x0198

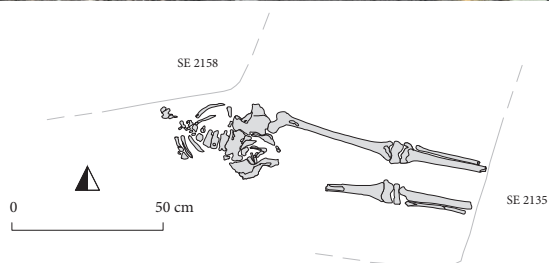

Grob 2011_x0199

Grob 2011_x0199 (I13)

Grobna jama. Nedoločljiva. N. v. medenice 383,12 m. Azimut 101°.

Zasutje. Ni podatkov.

Okostje. Moški, 15–18 let. Našli so nepopolno okostje.

Pridatki. Brez pridatkov.

Opomba. Okostje je ležalo pod grobovi 2011_x0108, 2011_x0109, 2011_x0194.

**Grob 2011_x0200** (F12)

Grobna jama. Jugozahodni vogal je pravokoten in zaobljen, gl. 0,06 m. N. v. dna 382,89 m. Azimut 113°.

Zasutje. Ni podatkov.

Okostje. Ženska, 18–20 let. Našli so nepopolno okostje, levica je bila zapognjena na medenico.

Pridatki. Brez pridatkov.

Opomba. V severnem delu je okostje segalo pod vkop cevi za meteorno vodo.

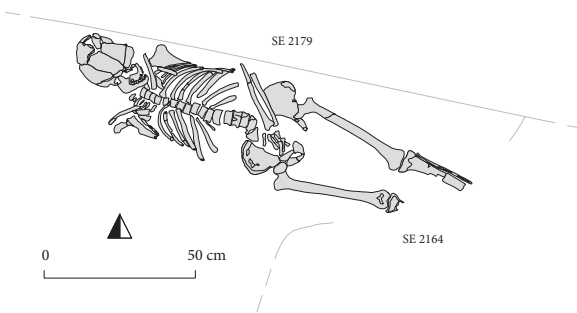

Grob 2011_x0200

Grob 2011_x0201 (H13)

Grobna jama. Nedoločljiva. N. v. medenice 382,96 m. Azimut 98°.

Zasutje. Ni podatkov.

Okostje. Moški, 30–35 let. Roki sta bili iztegnjeni ob trupu.

Pridatki. Brez pridatkov.

Opomba. Okostje je ležalo pod grobom 2011_x0112 in 2011_x0129.

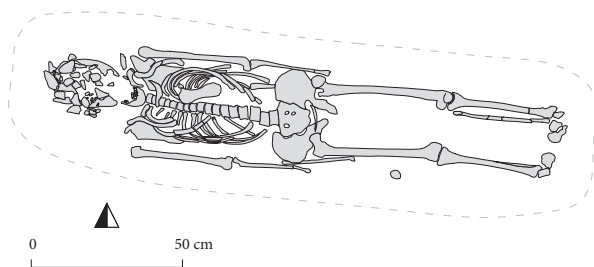

Grob 2011_x0201

Grob 2011_x0202 (F12)

Grobna jama. Nedoločljiva. N. v. medenice 382,97 m. Azimut 119°.

Zasutje. Ni podatkov.

Okostje. Moški, 45–55 let. Našli so nepopolno okostje, levica je bila zapognjena na medenico.

Pridatki. Brez pridatkov.

Opomba. Okostje je ležalo pod grobom 2011_x0179.

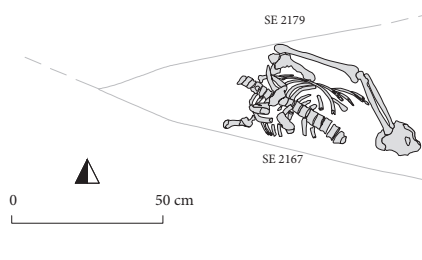
**Grob 2011_x0202**

Grobna 2011_x0204 in 2011_x0205

Grob 2011_x0204 (F12)

Grobna jama. Oblika nedoločljiva, gl. 0,07 m. N. v. dna 382,85 m. Azimut 101°.

Zasutje. Ni podatkov.

Okostje. Otrok, 8–9 let. Našli so nepopolno okostje, roki sta bili zapognjeni na medenico.

Pridatki. Brez pridatkov.

Opomba. Grobna jama je poškodovala grob 2011_x0205.

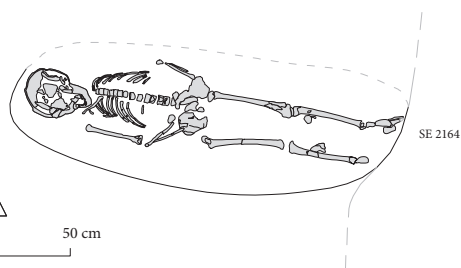
**Grob 2011_x0204****Grob 2011_x0205 (F12)**

Grobna jama. Oblika nedoločljiva, gl. 0,06 m. N. v. dna 382,86 m.

Zasutje. Ni podatkov.

Okostje. Otrok, 1,5–2,5 let. Našli so nepopolno okostje.

Pridatki. Brez pridatkov.

Opomba. Okostje in grobna jama je poškodoval grob 2011_x0204.

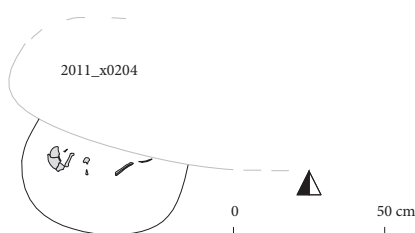
**Grob 2011_x0205**

Grob 2011_x0206 (F12)

Grobna jama. Oblika nedoločljiva, gl. 0,08 m. N. v. dna 382,86 m. Azimut 117°.

Zasutje. Ni podatkov.

Okostje. Otrok, 8–12 let. Našli so nepopolno okostje. Desnica je bila iztegnjena ob trupu, levica zapognjena na trebuh.

Pridatki. Brez pridakov.

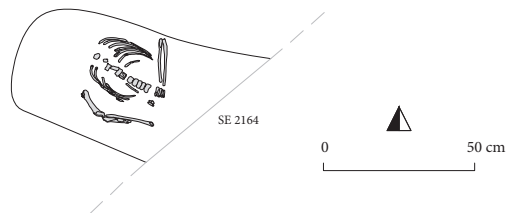
**Grob 2011_x0206****Grob 2011_x0207** (I14)

Grobna jama. Vkopana je bila skozi veliko površino estriha, oblika zaključkov ni določljiva, š. 0,46 m, gl. 0,27 m. N. v. dna 382,81 m. Azimut 91°.

Zasutje. Živalske kosti.

Okostje. Ženska, 25–35 let. Našli so nepopolno okostje, številne kosti so ležale v drugotni legi (glej spodaj).

Pridatki. Levo na lobanji trije naglavni obročki (1–3), desno pod zgornjo čeljustnico naglavna obročka (4, 5), levo ob levem ramenu naglavni obroček (6), levo ob trupu novец (7), neznano kje jagoda (8).

- (1) Bronast levosučen naglavni obroček z enojno odebelitvijo enega zaključka locna in s priostrenim drugim koncem locna. Mere: š. 26,1 mm, v. 27,6 mm, deb. 2,2 mm, t. 1,6 g. Inv. št. GM KFC 5241 (PN 1455).
- (2) Bronast nesušen naglavni obroček z ravno odrezanim zaključkom locna in z enojno odebelitvijo drugega zaključka. Mere: š. 24,8 mm, v. 30,7 mm, deb. 2,2 mm, t. 1,9 g. Inv. št. GM KFC 5242 (PN 1456).
- (3) Odlomek bronastega naglavnega obročka z neohranjenima zaključkoma locna in z neohranjeno sučnostjo. Mere: v. 41,0 mm, deb. 1,3 mm, t. 0,8 g. Inv. št. GM KFC 5246 (PN 1460).
- (4) Bronast desnosučen naglavni obroček z ravno odrezanim zaključkom locna in z enojno odebelitvijo drugega zaključka. Mere: š. 27,7 mm, v. 32,8 mm, deb. 2,3 mm, t. 2,2 g. Inv. št. GM KFC 5243 (PN 1457).
- (5) Bronast nesušen naglavni obroček; en konec locna ima enojno odebelitev, drugi je ravno odrezan in uvit v kaveljček. Mere: š. 29,5 mm, v. 30,9 mm, deb. 2,0 mm, t. 2,2 g. Inv. št. GM KFC 5244 (PN 1458).
- (6) Bronast nesušen naglavni obroček z enim neohranjenim zaključkom locna. Ohranjeni zaključek ima enojno odebelitev. Mere: š. 24,0 mm, v. 25,4 mm, deb. 2,2 mm, t. 2,4 g. Inv. št. GM KFC 5245 (PN 1459).
- (7) Poškodovan bronast novец. Mere: pr. 15,3 mm, deb. 1,6 mm, t. 1,6 g. Inv. št. GM KFC 5240 (PN 1451).
- (8) Svitkasta jagoda (d. 2,0 mm, š. 3,7 mm) iz prosojnega modrega stekla. Mere: t. 0,1 g. Inv. št. GM KFC 5777 (PN 2649).

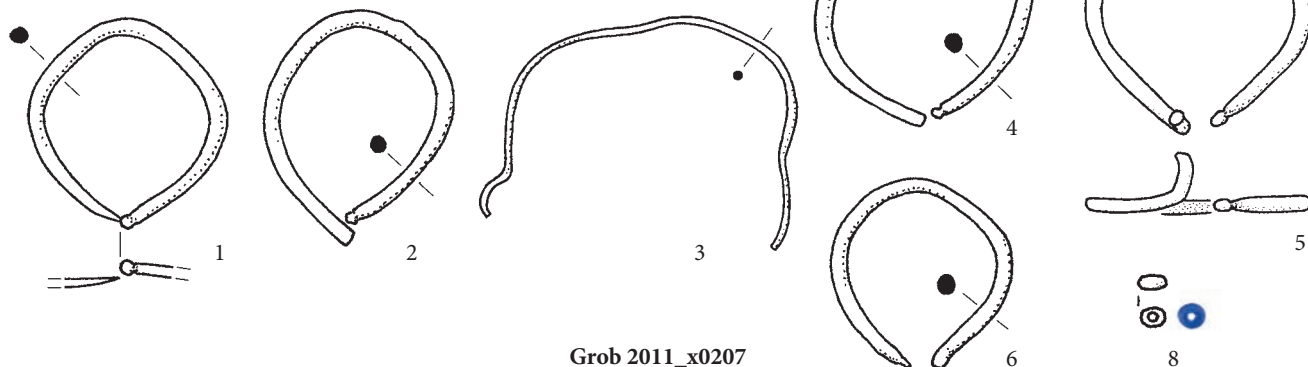
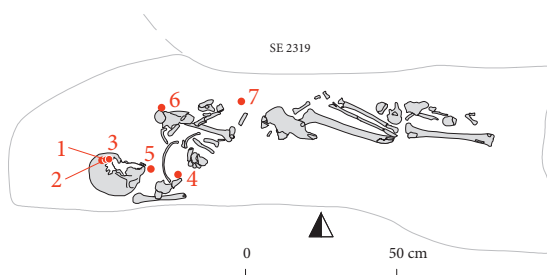
**Grob 2011_x0207**

Komentar. Kostilevice in hrbtenična vretenca so bile nakopičene tako pri vratu in levi rami kot tudi vzdolž leve noge, v desnem delu okostja pa je zija vkop, ki je uničil desno nogo, desni del medenice, spodnji del desnice in večino prsnega koša. To nedvomno ni vkop za mlajši grob in prav tako ne naključna jama za mlaj ali podobno dejavnost ob cerkvi. Ni se mogoče izogniti misli, da so to sledovi roparskega posega. Kdor je kopal, je skrbno sledil južnemu robu groba, ki je bil v estrihu dobro viden. Ker pa vzhodni in zahodni zaključek groba nista bila tako očitna, je kopal od domnevnega mesta nog proti glavi, nato pa tam, kjer je ležalo pričakovano, razširil vkop. Stekljena jagoda (8) bi lahko bila spregledani ostanek iskanega plena. Lega preloženih kosti kaže, da je bilo okostje enemu ali več roparjem v napredovali fazi posega dostopno v svoji skoraj celotni dolžini in površini. Postopek kopanja kaže, da je od pokopa minilo že toliko časa, da vzhodna in zahodna meja groba nista bili več vidni. Zanimivo je, da je glava ostala nedotaknjena in s tem naglavni nakit. Je bil to tisti del mrtve osebe, ki bi lahko bil roparju posebej nevaren ali vsaj nedotakljiv (prim. Matičetov 1955; Pleterski 2013, 318; Gliha Komac 2014)?

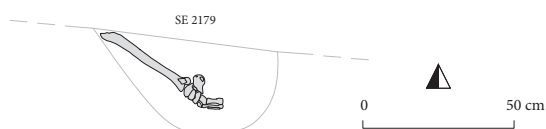

Grob 2011_x0208

Grob 2011_x0208 (F12)

Grobna jama. Nedoločljive oblike, gl. 0,15 m. N. v. dna 382,87 m. *Zasutje.* Ni podatkov.

Okostje. Ni podatkov. Dokumentirali so spodnji del desne noge, ki je ostal v zemlji.

Pridatki. Brez pridatkov.

Opomba. Okostje je segalo pod vkop cevi za meteorno vodo.

**Grob 2011_x0209 (J13)**

Grobna jama. Vzhodni zaključek manjka, zahodni zaobljen, š. 0,76 m, gl. 0,21 m. N. v. dna 382,70 m. Azimut 91°.

Zasutje. Živalske kosti, bronast nesklenjen obroček, bronast žebliček (PN 2730), jagoda (5), levo od leve stegenice nepravilen železen predmet (PN 1463) in v jugozahodnem vogalu grobne jame obroček (6)

Okostje. Ženska, 30–40 let. Našli so nepopolno okostje, roki iztegnjeni ob trupu, del kosti prekopan in v drugotni legi.

Pridatki. Pri desni rami naglavna obročka (1, 2), pri levem stopalu naglavna obročka (3, 4).

(1) Srebrn desnosučen naglavni obroček z enojno odebelitvijo na zaključkih locna. Mere: š. 27,6 mm, v. 28,2 mm, deb. 2,1 mm, t. 1,7 g. Inv. št. GM KFC 5250 (PN 1464).

(2) Srebrn nesučen naglavni obroček z enojno odebelitvijo na zaključkih locna. Mere: š. 30,2 mm, v. 31,4 mm, deb. 2,1 mm, t. 1,9 g. Inv. št. GM KFC 5251 (PN 1465).

(3) Srebrn desnosučen naglavni obroček z enojno odebelitvijo na zaključkih locna. Mere: š. 28,5 mm, v. 30,2 mm, deb. 1,9 mm, t. 1,7 g. Inv. št. GM KFC 5248 (PN 1452).

(4) Srebrn levosučen naglavni obroček z enojno odebelitvijo na zaključkih locna. Mere: š. 29,0 mm, v. 30,5 mm, deb. 2,1 mm, t. 2,0 g. Inv. št. GM KFC 5249 (PN 1454).

Opomba. Okostje je poškodoval grob 2011_x0213.

Predmeta iz zasutja.

(5) Valjasta jagoda (d. 2,1 mm, š. 2,5 mm) iz zelenega prosojnega jamičastega stekla. Mere: t. 0,1 g. Inv. št. GM KFC 5778 (PN 2715).

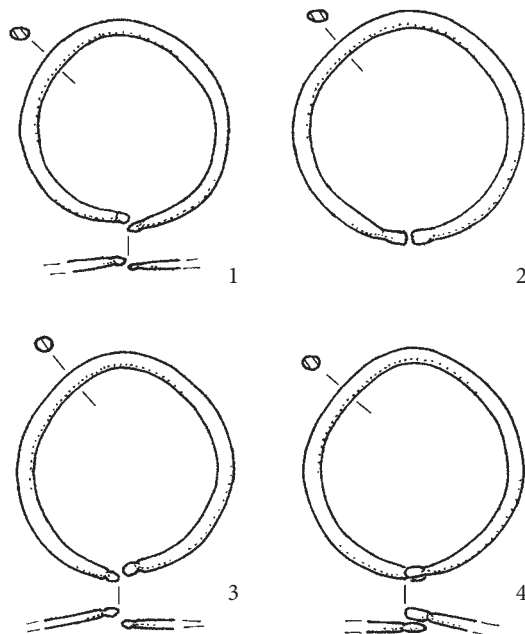

Grob 2011_x0209

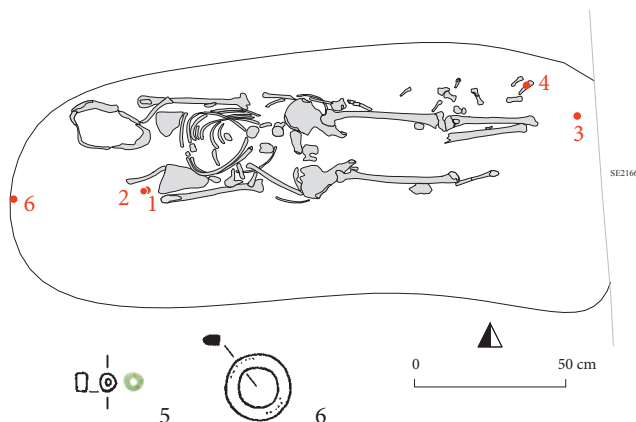

- (6) Sklenjen železen obroček pravokotnega prereza. Mere: pr. 8,8 mm, deb. 2,1 mm, t. 0,6 g. Inv. št. GM KFC 5247 (PN 1450).

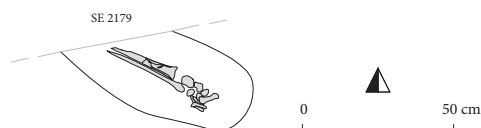

Grob 2011_x0210

Grob 2011_x0210 (F12)

Grobna jama. Nedoločljive oblike, gl. 0,11 m. N. v. dna 382,79 m.

Zasutje. Ni podatkov.

Okostje. Ni podatkov. Dokumentirali so spodnji del desne noge, ki je ostal v zemlji.

Pridatki. Brez pridatkov.

Opomba. Okostje je segalo pod vkop cevi za meteorno vodo.



Grob 2011_x0211 (F12)

Grobna jama. Neprepoznavne oblike, gl. 0,12 m. N. v. dna 382,72 m. Azimut 104°.

Zasutje. Ni podatkov.

Okostje. Moški, 50–55 let. Levica je bila zapognjena na trebuh, desnica iztegnjena ob trupu.

Pridatki. Brez pridatkov.

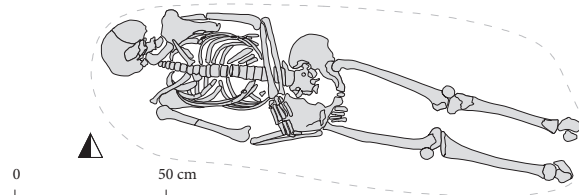

Grob 2011_x0211

Grob 2011_x0212 (F12)

Grobna jama. N. v. medenice 382,79 m.

Zasutje. Ni podatkov.

Okostje. Ni podatkov. Okostje ni bilo izkopano.

Pridatki. Na desni roki prstan (1).

- (1) Bronast sklenjen prstan s ploskim D prerezom. Mere: pr. 19,7 mm, š. 2,4 mm, deb. 1,3 mm, t. 0,9 g. Inv. št. GM KFC 5252 (PN 1461).

Opomba. Grob ni bil dokumentiran in izkopan, ker je večji del groba ležal pod temelji cerkve.

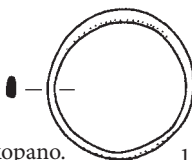

Grob 2011_x0213 (J14)

Grobna jama. Neprepoznavne oblike, gl. 0,08 m. N. v. dna 382,73 m. Azimut 79°.

Zasutje. Ni podatkov.

Okostje. Ženska, 35 let in več. Našli so samo del trupa.

Pridatki. Brez pridatkov.



Grob 2011_x0213

Grob 2011_x0214 (F13)

Grobna jama. N. v. dna 382,77 m.

Zasutje. Ni podatkov.

Okostje. Ni podatkov. Dokumentirali so glavo.

Pridatki. Brez pridatkov.

Opomba. Okostje je segalo pod vkop cevi za meteorno vodo in ni bilo odkopano. Grobna jama je poškodovala grob 2011_x0219.

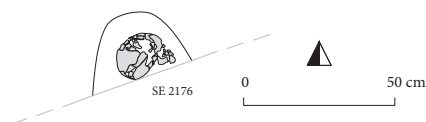

Grob 2011_x0214

Grob 2011_x0215 (F12)

Grobna jama. Pravokotna, d. 1,6 m, š. 0,44 m, gl. 0,1 m. N. v. dna 382,66 m. Azimut 99°.

Zasutje. Odlomki lončenine (10 prazgodovina, 4 pozna anti-ka), glavica železnega žeblja (PN 1468).

Okostje. Ženska, 25–30 let. Desnica iztegnjena na medenico, levica iztegnjena ob trupu. Desna podlaht delno premaknjena.

Pridatki. Desno od glave naglavni obročki (1–3), levo pod glavo naglavni obroček (4), levo od glave naglavna obročka (5, 6), na levem delu medenice prstan (7), ob levem kolku prstan (8).

(1) Bronast desnosučen naglavni obroček, zaključka locna imata enojno odebelitev. Mere: š. 45,5 mm, v. 45,8 mm, deb. 1,9 mm, t. 2,2 g. Inv. št. GM KFC 5255 (1470).

(2) Bronast levosučen naglavni obroček, zaključka locna imata enojno odebelitev. Mere: š. 45,2 mm, v. 48,6 mm, deb. 1,7 mm, t. 2,0 g. Inv. št. GM KFC 5256 (1471).

(3) Bronast levosučen naglavni obroček, zaključka locna imata enojno odebelitev. Mere: š. 46,0 mm, v. 50,1 mm, deb. 1,8 mm, t. 2,2 g. Inv. št. GM KFC 5257 (PN 1472).

(4) Bronast naglavni obroček z enojno odebelitvijo na enem zaključku locna, drugi je priostren, sučnost ni ohranjena. Mere: š. 51,0 mm, v. 52,0 mm, deb. 2,0 mm, t. 1,9 g. Inv. št. GM KFC 5258 (PN 1473).

(5) Odlomek bronastega levosučnega naglavnega obročka z enim neohranjenim zaključkom, drugi ima enojno odebelitev. Mere: š. 51,2 mm, v. 34,3 mm, deb. 2,0 mm, t. 2,2 g. Inv. št. GM KFC 5259 (PN 1474).

(6) Poškodovan bronast nesučen naglavni obroček z enim ravno odrezanim zaključkom locna in z drugim zaobljenim koncem. Konca sta močno presegajoča. Na locnu so ohranjeni ostanki traku tkanine (š. 2,9 mm), bodisi iz časa uporabe predmeta, bodisi ostanek restavratorskega posega. Mere: š. 47,6 mm, v. 48,6 mm, deb. 1,4 mm, t. 2,3 g. Inv. št. GM KFC 5260 (PN 1475).

(7) Srebrn sklenjen prstan s trakastim prerezom. Mere: pr. 20,3 mm, š. 2,5 mm, deb. 1,2 mm, t. 0,7 g. Inv. št. GM KFC 5253 (PN 1467).

(8) Bronast prstan, sklenjen s kovanjem, s trakastim prerezom. Posrebren ali prevlečen z belo kovino. Mere: pr. 19,8 mm, š. 2,4 mm, deb. 0,8 mm, t. 0,6 g. Inv. št. GM KFC 5254 (PN 1469).

Opomba. Grobna jama je poškodovala grob 2011_x0222.

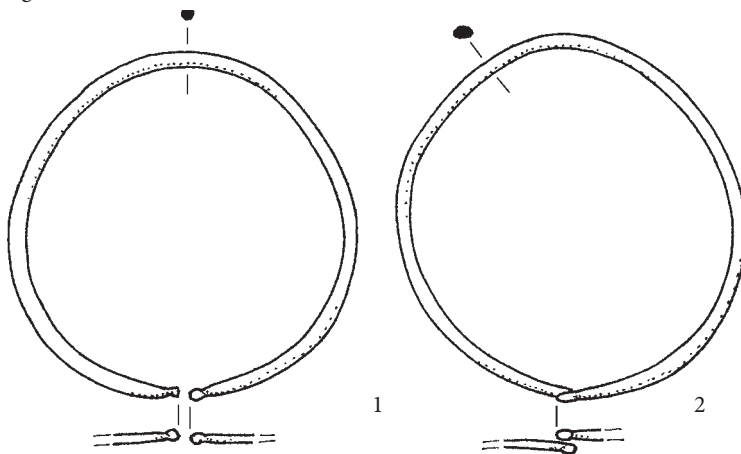
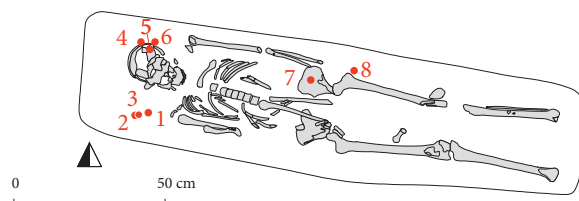

Grob 2011_x0215

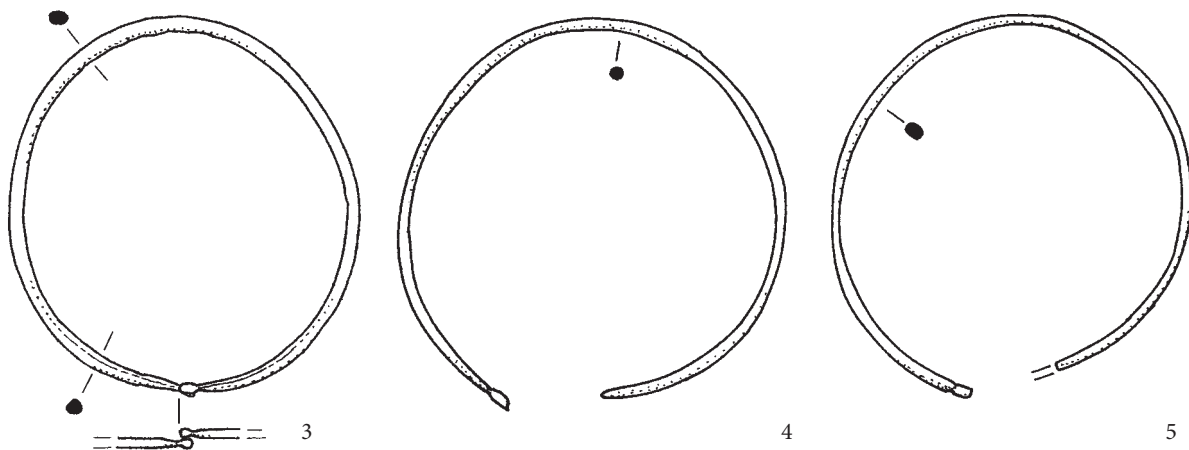
**Grob 2011_x0216** (F12)

Grobna jama. Nепrepoznавne oblike, gl. 0,05 m. N. v. dna 382,77 m. Azimut 98°.

Zasutje. Ni podatkov.

Okostje. Verjetno ženska, 20–25 let. Našli so samo spodnji del nog.

Pridatki. Brez pridatkov.

Grob 2011_x0217 (F12)

Grobna jama. Oblika ni prepoznавna, gl. 0,03 m. N. v. dna 382,78 m. Azimut 107°.

Zasutje. Ni podatkov.

Okostje. Verjetno moški, 40–50 let. Našli so samo spodnji del nog.

Pridatki. Brez pridatkov.

Opomba. Grobna jama je poškodovala grobova 2011_x0218 in 2011_x0220.

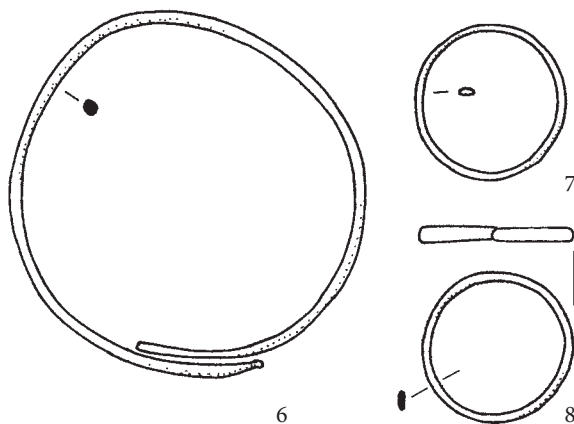
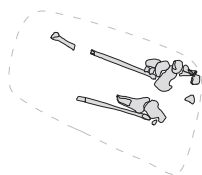
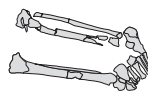
**Grob 2011_x0215****Grob 2011_x0217****Grob 2011_x0216**

Grob 2011_x0218 (F12)

Grobna jama. Pravokotna, d. 1,95 m, š. 0,65 m, gl. 0,23 m. V zgornjem delu zasutja, na vzhodni strani, ostanki dveh lesenih desk (0,8 x 0,1 x 0,01 m), sledovi deske tudi pod okostjem. N. v. dna 382,50 m. Azimut 90°.

Zasutje. Srebrn predmet nepravilne oblike in 7 odlomkov poznoantične ali zgodnj srednjeveške lončenine.

Okostje. Ženska, 45–50 let. Desnica je bila zapognjena na medenico, levica je bila iztegnjena ob trupu. Leva podlahtnica in leva golenica sta bili v drugotni legi.

Pridatki. Pod vratom naglavni obroček (1), na levi strani prsnega koša med rebri odlomek naglavnega obročka (2), levo ob levi nadlahtnici nož (3) s konico proti nogam.

- (1) Odlomek srebrnega naglavnega obročka z zanko in kaveljčkom, sučnost ni ohranjena. Konca zaključkov sta poškodovana. Mere: š. 20,0 mm, v. 24,0 mm, deb. 0,9 mm, t. 0,2 g. Inv. št. GM KFC 5261 (PN 1477).
- (2) Odlomek bronastega naglavnega obročka z zanko in kaveljčkom, sučnost ni ohranjena. Mere: v. 19,0 mm, deb. 0,9 mm, t. 0,2 g. Inv. št. GM KFC 5262 (PN 1478).
- (3) Poškodovan železen nož z neprepoznavno obliko trna (d. 44 mm), prehod v rezilo ni ohranjen, rezilo (d. 91 mm, š. 16 mm) tiči v verjetno usnjeni nožnici, oblika rezila ni prepoznavna, konica odlomljena. Mere: š. 16,0 mm, d. 135,0 mm, deb. 6,0 mm, t. 25,2 g. Inv. št. GM KFC 5119 (PN 1476).

Opomba. Grobno jamo je poškodoval grob 2011_x0217, sama pa je poškodovala grob 2011_x0222.

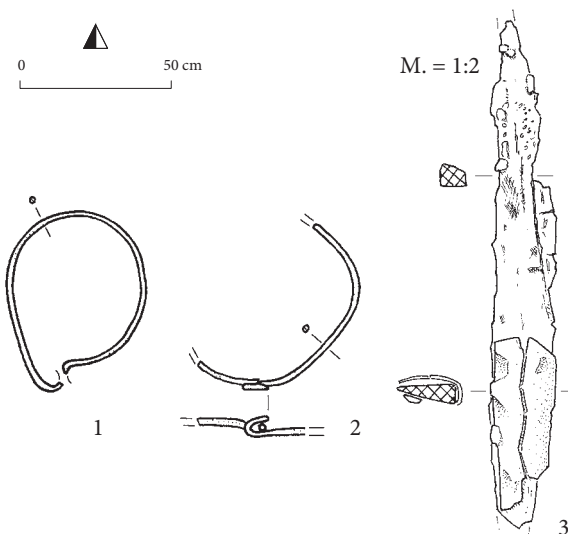
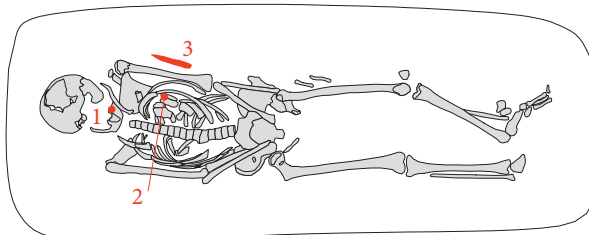

Grob 2011_x0218

Grob 2011_x0219 (F13)

Grobna jama. Vkopana je v ilovnato osnovo, ob severnem robu sta večja prodnika. N. v. dna 382,71 m.

Zasutje. Odlomek pozno srednjeveške ali novoveške lončenine.

Okostje. Ni podatkov. Okostje ni bilo izkopano. Dokumentirali so kosti glave.

Pridatki. Brez pridatkov.

Opomba. Okostje je poškodoval grob 2011_x0214, grobna jama sega pod vkop cevi za meteorno vodo.

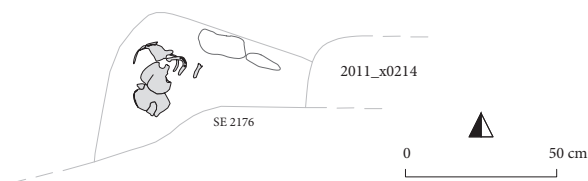
**Grob 2011_x0220 (F12)**

Grobna jama. Pravokotna, d. 2,2 m, š. 0,67 m, gl. 0,24 m. N. v. dna 382,52 m. Azimut 82°.

Zasutje. Živalske kosti in odlomki lončenine (4 prazgodovina, 1 antika, 2 pozna antika).

Okostje. Moški, 45–50 let. Roki sta bili iztegnjeni ob telesu. Kostni zgornjega dela telesa so bile deloma v drugotni legi.

Pridatki. Brez pridatkov.

Opomba. Grobno jamo je poškodoval grob 2011_x0217, sama pa je poškodovala grob 2011_x0222



Grob 2011_x0219

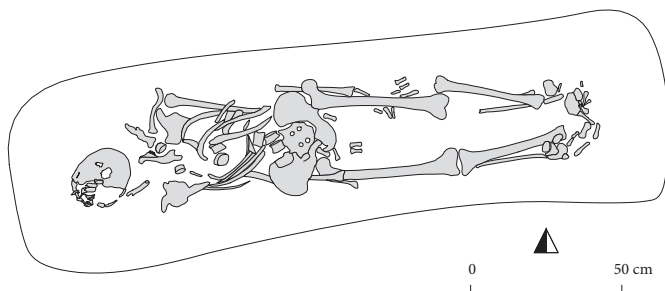

Grob 2011_x0220

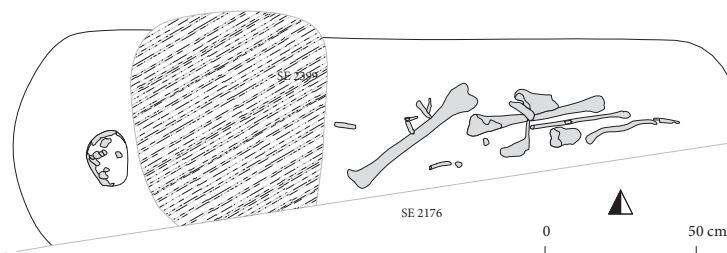

Grob 2011_x0221

Grob 2011_x0221 (F12)

Grobna jama. Pravokotna, d. 2,18 m, š. 0,69 m, gl. 0,23–0,3 m. N. v. dna 382,52 m. Azimut 90°.

Zasutje. Odlomek železnega žablja (PN 2726) in odlomki lončenine (5 prazgodovina, 21 pozna antika).

Okostje. Verjetno moški, 40–50 let. Našli so samo del okostja, kosti so bile večinoma v drugotni legi.

Pridatki. Brez pridatkov.

Opomba. Grobna jama je segala pod vkop cevi za meteorno vodo, zahodni del groba je v veliki meri uničil vkop za jamo. [SE 2399]

**Grob 2011_x0222 (F12)**

Grobna jama. Pravokotna, d. 1,81 m, š. 0,43 m, gl. 0,51 m. Desno ob lobanji večji kamen, na zahodni in vzhodni stranici grobne jame so bili ostanki vsakokratne prečne lesene deske, na glavi in pri nogah so bili vidni ostanki deske, ki je pokrivala truplo. N. v. dna 382,22 m. Azimut 125°.

Zasutje. Odlomki lončenine.

Okostje. Ženska, 45–50 let. Roki sta bili iztegnjeni ob trupu.

Pridatki. Brez pridatkov.

Opomba. Grobno jama so poškodovali grobovi 2011_x0215, 2011_x0218, 2011_x0220.

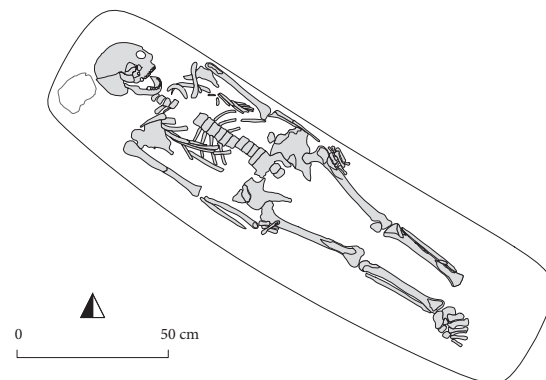

Grob 2011_x0222

Grob 2012_0223 (F03)

Grobna jama. Na vzhodu pravokotna, zahodni del manjka, š. 0,55 m, gl. 0,2 m. N. v. dna 383,33 m. Azimut 97°.

Zasutje. Živalske kosti, 3 odlomki prazgodovinske lončenine in jagoda (3).

Okostje. Ženska, 30–45 let. Našli so močno uničeno okostje, levica je bila iztegnjena ob trupu.

>> Grob 2012_x0223

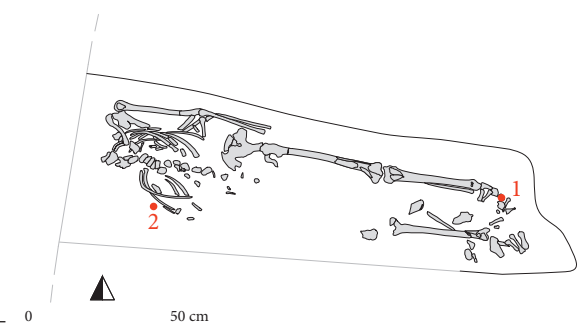

Pridatki. Desno ob prsnem košu prstan (1), pod levim stopalom zaponka (2).

- (1) Bronast prstan s trikotnim prerezom in s presegajočima ravno odrezanima koncema. Mere: pr. 21,5 mm, š. 4,2 mm, deb. 1,3 mm, t. 1,4 g. Inv. št. GM KFC 5263 (PN 1490).
- (2) Odlomek bronaste pločevinasto okrogle zaponke z izbočnim osrednjim delom. Ohranjene so sledi vrezov okrasa. Mere: š. 3,1 mm, d. 26,0 mm, deb. 0,8 mm, t. 0,4 g. Inv. št. GM KFC 5264 (PN 1491).

Opomba. Zahodni del groba je uničil jarek za vodovod, južni del pa velik vkop.

Komentar. Prstan (1) je bil nedvomno na desnici, zaponka (2) pa verjetno pri desni rami ali vratu. Oba predmeta sta bila premeščena pri kopanju jame za vkop.

Predmet iz zasutja.

- (3) Svitkasta jagoda (d. 5,5 mm, š. 9,7 mm) iz prosojnega temnomodrega stekla, verjetno prazgodovinska. Mere: t. 0,3 g. Inv. št. GM KFC 5779 (PN 2710).

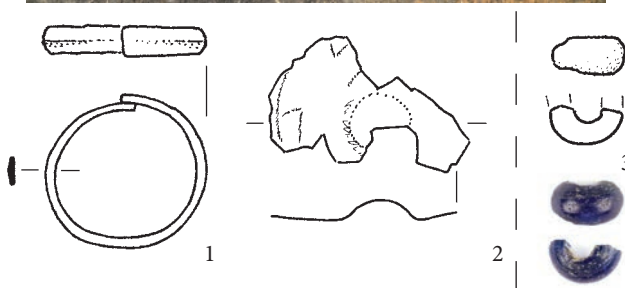

Grob 2012_x0223

Grob 2012_x0224 (J02)

Grobna jama. Neprepoznavne oblike, gl. 0,04 m. N. v. dna 383,52 m.

Zasutje. Ni podatkov.

Okostje. Ženska, 40–55 let. Našli so samo glavo.

Pridatki. Levo ob lobanji naglavni obroček (1), desno ob lobanji naglavni obroček (2).

- (1) Bronast levosučen naglavni obroček z enojnima odebelitvama na zaključkih locna. Prerez locna je ovalen (2,2 x 2,9 mm). Mere: š. 26,8 mm, v. 30,0 mm, deb. 2,9 mm, t. 2,9 g. Inv. št. GM KFC 5265 (PN 1492).
- (2) Bronast desnosučen naglavni obroček z enojnima odebelitvama na zaključkih locna. Prerez locna je ovalen (2,4 x 2,9 mm). Mere: š. 30,4 mm, v. 30,1 mm, deb. 2,9 mm, t. 2,8 g. Inv. št. GM KFC 5266 (PN 1493).

Opomba. Večino okostja je uničil jarek za vodovod.

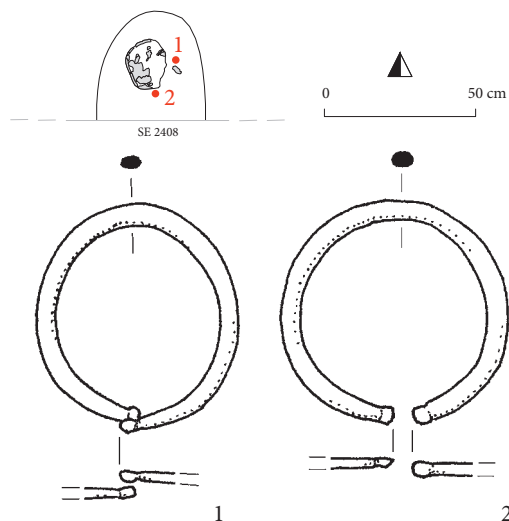

Grob 2012_x0224

Grob 2012_x0225 (J02)

Grobna jama. Ohranjen je bil vzhodni zaključek, ki je bil pravokoten, 0,43 m, gl. 0,03 m. N. v. dna 383,55 m. Azimut 104°.

Zasutje. Ni podatkov.

Okostje. Ženska, 25–40 let. Našli so samo spodnji del nog.

Pridatki. Brez pridatkov.

Opomba. Večino okostja je uničil jarek za vodovod.

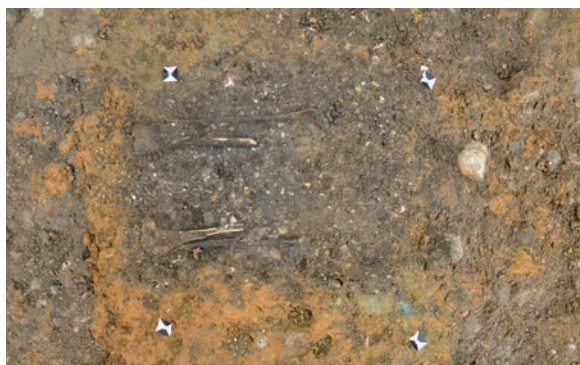
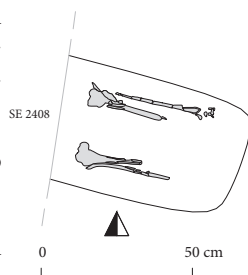

<< Grob 2012_x0225

Grob 2012_x0226 (J02)

Grobna jama. Nedoločljive oblike, gl. 0,04 m. N. v. dna 383,59 m. Azimut 109°.

Zasutje. Ni podatkov.

Okostje. Otrok, 3,5–4,5 let. Našli so nepopolno okostje. Desnica je bila iztegnjena ob trupu.

Pridatki. Brez pridatkov.

Opomba. Spodnji del okostja je uničil jarek za vodovod.

Grob 2012_x0227 (F02)

Grobna jama. Nedoločljive oblike, gl. 0,2 m. N. v. medenice 383,35 m. Azimut 107°.

Zasutje. Odlomki lončenine in jagoda (1).

Okostje. Ženska, 30–35 let. Našli so nepopolno okostje, levica je bila iztegnjena ob trupu.

Pridatki. Brez pridatkov.

Opomba. Na zahodu je grob uničil jarek za kanalizacijo, na vzhodu pa jarek za vodovod.

Predmet iz zasutja.

(1) 20 odlomkov jagode (š. 10,3 mm) nedoločljive oblike iz prozornega modrega stekla. Mere: t. 0,9 g. Inv. št. GM KFC 5780 (PN 1499).

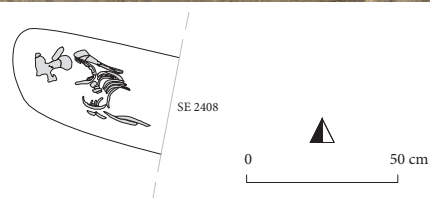
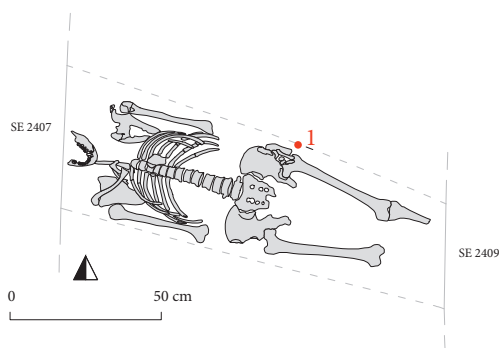
**Grob 2012_x0226****Grob 2012_x0227****Grob 2012_x0228 (F02)**

Grobna jama. Nedoločljive oblike, gl. 0,15 m. N. v. dna 383,33 m. Azimut 91°.

Zasutje. 5 odlomkov poznoantične ali zgodnj srednjeveške lončenine in železen odlomek (PN 1494).

Okostje. Moški, 35–45 let. Našli so samo spodnji del okostja.

Pridatki. Brez pridatkov.

Opomba. Zgornji del okostja je uničil jarek za kanalizacijo.

**Grob 2012_x0229 (J02)**

Grobna jama. Vzhodni zaključek pravokoten, š. 0,63 m, gl. 0,16 m. N. v. dna 383,51 m. Azimut 108°.

Zasutje. Bronasta paličica (PN 1504), jagoda (2).

Okostje. Otrok, 7–9 let. Našli so samo še kosti nog.

Pridatki. Pri desnem kolenu prstan (1).

(1) Bronast nesklenjen prstan s prirezanim krožnim prerezom in z zožujočima ravno odrezanima koncema. Mere: pr. 23,4 mm, š. 3,2 mm, deb. 3,3 mm, t. 2,8 g. Inv. št. GM KFC 5267 (PN 1501).

Opomba. Večino okostja je uničil jarek za električni kabel.

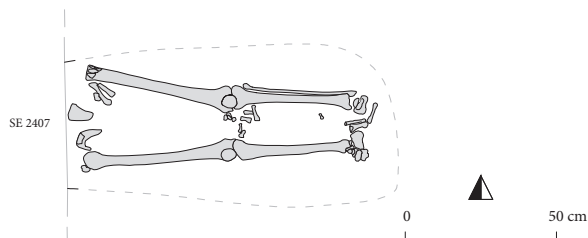
**Grob 2012_x0228**

Predmet iz zasutja.

(2) Svitkasta jagoda (d. 1,8 mm, š. 4,7 mm) iz prosojnega modrega stekla. Mere: t. 0,1 g. Inv. št. GM KFC 5781 (PN 2714).

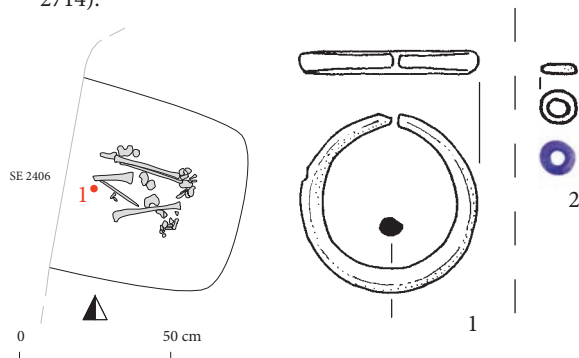

Grob 2012_x0229

Grob 2012_x0230 (J02)

Grobna jama. Oblika ni bila prepoznavna, gl. 0,12 m. N. v. dna 383,56 m. Azimut 110°.

Zasutje. Ni podatkov.

Okostje. Moški, 40–55 let. Našli so samo del prsnega koša in levice.

Pridatki. Brez pridatkov.

Opomba. Zahodni del groba je uničil jarek za elektriko, vzhodni del pa jarek za vodovod.



Grob 2012_x0231 (E03)

Grobna jama. Ohranjen je bil vzhodni del, ki je bil zaobljen, š. 0,65 m, gl. 0,23 m. N. v. dna 383,40 m. Azimut 110°.

Zasutje. Odlomek bronastega žeblička (PN 2729), odlomek lončenine (4 prazgodovina, 2 antika).

Okostje. Ženska, 30–40 let. Našli so samo spodnji del okostja (glej spodaj).

Pridatki. Med stegenicama naglavni obroček (1), med kolonom naglavni obroček (2).

(1) Bronast nesučen naglavni obroček z enim ravno odrezanim zaključkom locna in z drugim priostrenim koncem. Mere: š. 46,0 mm, v. 48,5 mm, deb. 1,8 mm, t. 1,9 g. Inv. št. GM KFC 5268 (PN 1502).

(2) Bronast desnosučen naglavni obroček z enojnima odebelitvama koncev locna. Mere: š. 44,0 mm, v. 49,0 mm, deb. 1,8 mm, t. 2,6 g. Inv. št. GM KFC 5269 (PN 1503).

Opomba. Po mnenju izkopavalcev naj bi grobna jama poškodovala grob 2012_x0252.

Komentar. Ostanke glave v grobu 2012_x0252 ležijo natančno na mestu in globini, kjer bi pričakovali glavo v grobu 2012_x0231. Ujemata se tudi obrisa grobnih jam. Vsekakor je zgornji del okostja v grobu 2012_x0231 uničil neki poznejši vkop, ki posega točno v prostor, kjer naj bi se stikala grobova 2012_x0231 in 2012_x0252. Ni verjetno, da imamo opraviti z dvema grobovoma, saj oba dela sestavljata smiselno celoto. Zato gre verjetneje isti grob, ki pa ga je poškodoval vkop in ga tako navidezno razdelil na dva samostojna dela ter premestil naglavna obročka (1, 2) od glave med noge (glej še grob 2012_x0252).

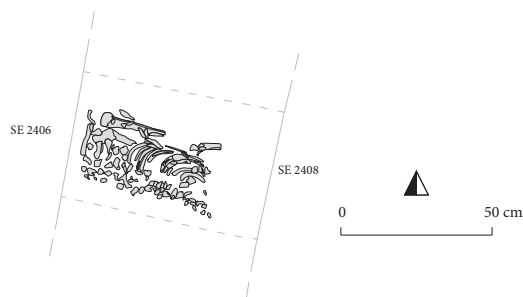

Grob 2012_x0230



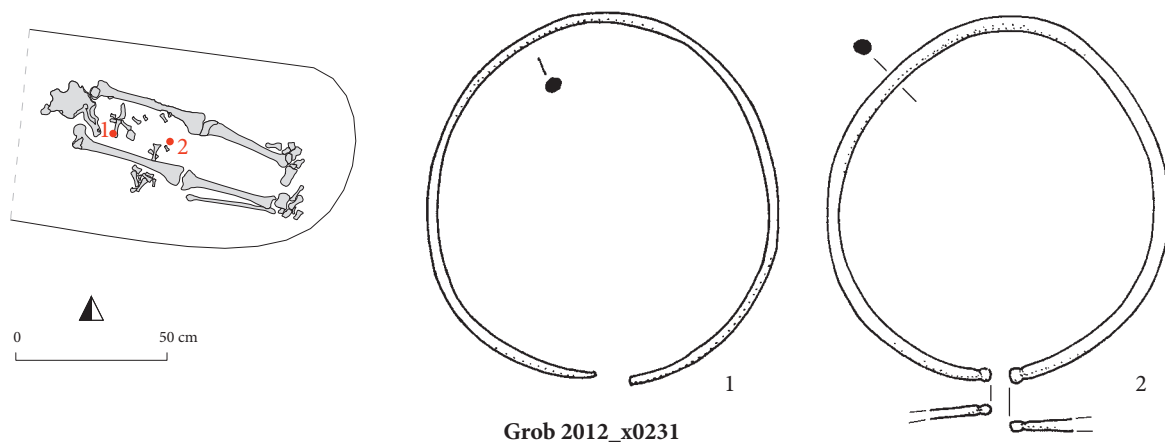

Grob 2012_x0231

Grob 2012_x0232 (F02)

Grobna jama. Neprepoznavne oblike, gl. 0,05 m. N. v. polnila zgoraj 383,21 m. Azimut 88°.

Zasutje. Živalske kosti in 4 odlomki poznoantične ali zgodnje-srednjeveške lončenine.

Okostje. Verjetno ženska, 25–35 let. Našli so močno uničeno okostje zgornjega dela telesa.

Pridatki. Desno od glave naglavna obročka (1, 2).

(1) Bronast levosučen naglavni obroček z enojnima odebelitvama na koncih locna. Mere: š. 41,2 mm, v. 41,5 mm, deb. 2,8 mm, t. 4,8 g. Inv. št. GM KFC 5270 (PN 1497).

(2) Bronast ulit naglavni obroček s polmesečasto razširjenim locnom. Polmesec ima odebeljena zaključka rogljev, obrobo, ki posnema zrnjenje in je okrašen z jamičastim emajlom rumene in modre barve. Prikazan je rastlinski motiv. Mere: š. 31,3 mm, v. 44,0 mm, deb. 2,4 mm, t. 7,2 g. Inv. št. GM KFC 5271 (PN 1498).

Opomba. Grob je na zahodu uničil jarek za vodovod, na vzhodu pa jarek za kanalizacijo.

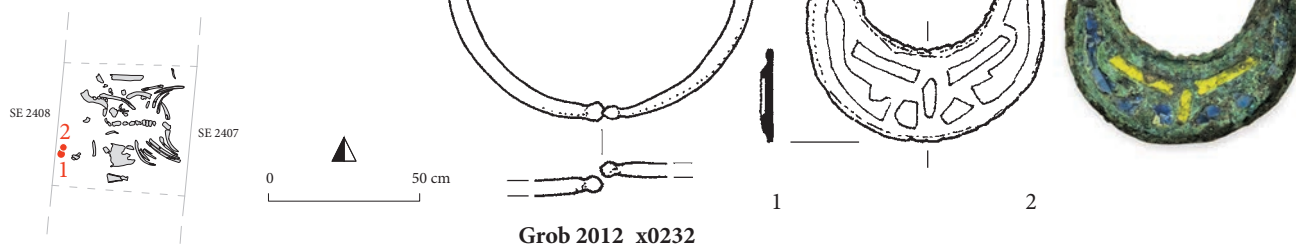

Grob 2012_x0232

Grob 2012_x0233 (F02)

Grobna jama. Neprepoznavne oblike, gl. 0,08 m. N. v. dna 383,17 m. Azimut 92°.

Zasutje. Odlomka poznosrednjeveške ali novoveške lončenine in jagoda (1).

Okostje. Moški, 30–40 let. Našli so okostje zgornjega dela telesa.

Pridatki. Brez pridakov.

Opomba. Grob je na zahodu uničil jarek za vodovod, na vzhodu pa jarek za kanalizacijo.



>> Grob 2012_x0233

Predmet iz zasutja.

(1) Sodčasta jagoda (d. 5,2 mm, š. 4,7 mm) iz prosojnega pramenastega stekla, morda z vloženo srebrno folijo. Mere: t. 0,1 g. Inv. št. GM KFC 5782 (PN 2716).

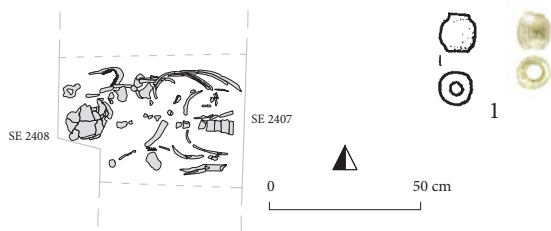
**Grob 2012_x0233****Grob 2012_x0234 (G02)**

Grobna jama. Zahodni zaključek ni bil ohranjen, vzhodni je bil zaobljen, š. 0,5 m, gl. 0,09 m. N. v. dna 383,43 m. Azimut 91°.

Zasutje. Odlomka poznoantične ali zgodnjesrednjeveške lončenine.

Okostje. Ženska, 40–50 let. Našli so nepopolno okostje, roki sta bili iztegnjeni ob trupu.

Pridatki. Brez pridatkov.

Opomba. Zahodni del groba je uničil jarek za kanalizacijo.

**Grob 2012_x0235 (J02)**

Grobna jama. Nedoločljive oblike, gl. 0,02 m. N. v. dna 383,56 m.

Zasutje. Ni podatkov.

Okostje. Spol nedoločljiv, odrasla oseba. Samo nekaj razpadajočih kosti.

Pridatki. Brez pridatkov.

Opomba. Zahodni del je uničil jarek za vodovod, vzhodni pa jarek za kanalizacijo.

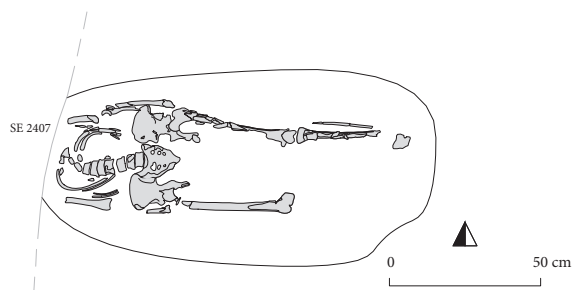
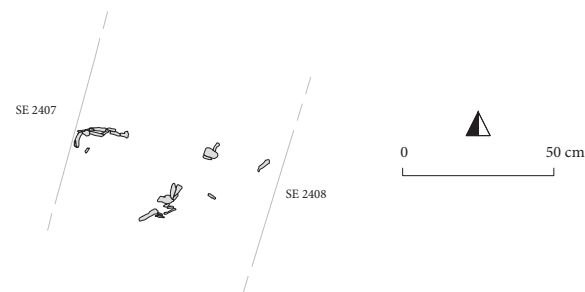
**Grob 2012_x0234****Grob 2012_x0236 (I03)**

Grobna jama. Nedoločljive oblike, gl. 0,02 m. N. v. dna 383,59 m.

Zasutje. Ni podatkov.

Okostje. Verjetno moški, odrasla oseba. Samo nekaj razpadajočih kosti.

Pridatki. Brez pridatkov.

Opomba. Zahodni del je uničil jarek za kanalizacijo.

**Grob 2012_x0236**

Grob 2012_x0237 (J02)

Grobna jama. Nedoločljive oblike, gl. 0,05 m. N. v. dna 383,50 m. Azimut 119°.

Zasutje. Ni podatkov.

Okostje. Verjetno moški, 45–55 let. Našli so samo zgornji del okostja.

Pridatki. Brez pridatkov.

Opomba. Zahodni del je uničil jarek za elektriko, vzhodni pa jarek za vodovod.

**Grob 2012_x0237****Grob 2012_x0238 (F03)**

Grobna jama. Nedoločljive oblike, gl. 0,08 m. N. v. dna 383,54 m. Azimut 92°.

Zasutje. Ni podatkov.

Okostje. Verjetno ženska, 25–30 let. Izkopali so nepopolno okostje, ki je segalo še v tedanji rob izkopa. Levica je bila zapognjena na medenico, desnica na trebuh.

Pridatki. Brez pridatkov.

Opomba. Terenska fotografija ima napačno oznako, kot da gre za grob 2012_x0436. Desno stopalo je uničil grob 2012_x0463. Levo stopalo sega v prostor groba 2012_x0462.

Komentar. Ni verjetno, da bi bil grob 2012_x0462 mlajši, saj bi v tem primeru pričakovali, da bi bilo levo stopalo groba 2012_x0238 poškodovano. Ker ni, je verjetneje mlajši grob 2012_x0238.

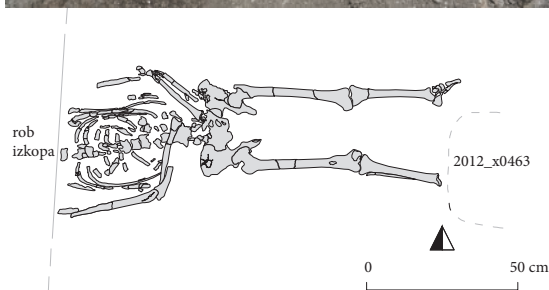
**Grob 2012_x0238****Grob 2012_x0239 (J03)**

Grobna jama. Nedoločljive oblike, gl. 0,07 m. N. v. dna 383,67 m.

Zasutje. Ni podatkov.

Okostje. Verjetno moški, 20–25 let. Ostanki prekopanega zgornjega dela okostja.

Pridatki. Brez pridatkov.

Opomba. Vzhodni del je uničil jarek za vodovod.



SE 2409

**Grob 2012_x0239****Grob 2012_x0240**

Grob 2012_x0240 (I03)

Grobna jama. Ohranjen je bil samo zahodni zaključek, ki je bil pravokoten z zaobljenimi vogali, š. 0,62 m, gl. 0,12 m. N. v. dna 383,45 m. Azimut 118°. (Glej fotografijo na prejšnji strani.)

Zasutje. Ni podatkov.

Okostje. Ženska, 30–35 let (Tomazo Ravnik: moški). Našli so samo zgornji del okostja.

Pridatki. Brez pridatkov.

Opomba. Vzhodni del groba je uničil jarek za vodovod.

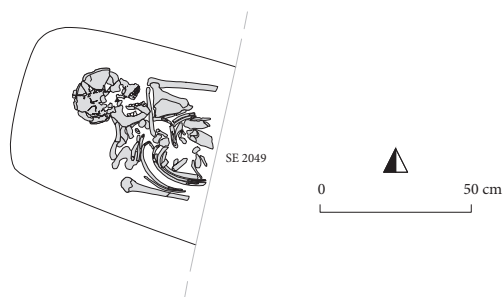
**Grob 2012_x0240****Grob 2012_x0241 (I03)**

Grobna jama. Oblika neohranjena, gl. 0,13 m. N. v. dna 383,55 m. Azimut 122°.

Zasutje. Živalske kosti.

Okostje. Moški, 30–45 let. Našli so samo spodnji del nog.

Pridatki. Brez pridatkov.

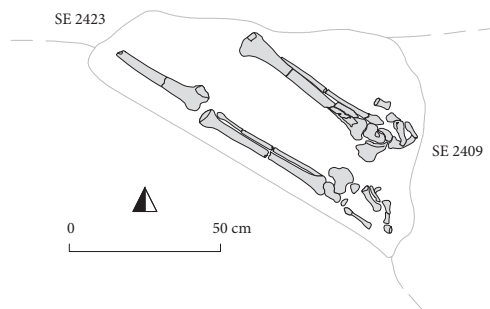
**Grob 2012_x0241****Grob 2012_x0242 (F03)**

Grobna jama. Ohranjen je bil samo vzhodni zaključek, ki je bil pravokoten z zaobljenimi vogali, š. 0,5 m, gl. 0,08 m. N. v. dna 383,52 m. Azimut 97°.

Zasutje. Živalske kosti, odlomki lončenine, železen odlomek (PN 2725).

Okostje. Otrok, 3–5 let. Našli so nepopolno okostje, roki sta bili iztegnjeni ob trupu.

Pridatki. Desno ob desnem kolku prstan (1).

(1) Bronast prstan s trikotnim prerezom in s presegajočima koncema. En konec locna je zaobljen, drugi ravno odrezan. Mere: pr. 20,0 mm, š. 4,3 mm, deb. 1,2 mm, t. 1,1 g. Inv. št. GM KFC 5272 (PN 1507).

Opomba. Zahodni del groba je uničil jarek za vodovod.

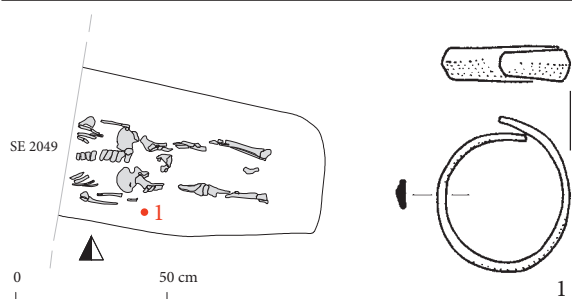
**Grob 2012_x0242****Grob 2012_x0243 (F02)**

Grobna jama. Nепрепознавne oblike, gl. 0,08 m. N. v. medenice 383,30 m. Azimut 96°.

Zasutje. Odlomki lončenine (2 prazgodovina, 6 pozna antika ali zgodnji srednji vek).

Okostje. Ženska, 45–50 let. Našli so nepopolno okostje, roki sta bili zapognjeni na medenico.

Pridatki. Pod spodnjo čeljustnico naglavna obročka (1, 2), med levim delom medenice in križnico prstan (3).

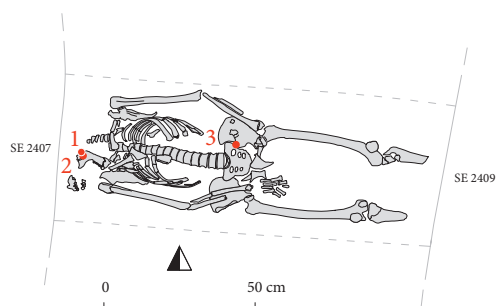
>> **Grob 2012_x0243**

- (1) Bronast levosučen naglavni obroček z enojnima odebelitvama na zaključkih locna. Mere: š. 33,0 mm, v. 36,3 mm, deb. 2,8 mm, t. 3,6 g. Inv. št. GM KFC 5274 (PN 1525).
- (2) Poškodovan bronast levosučen naglavni obroček z dvojnima odebelitvama na zaključkih locna. En konec je zlomljen. Mere: š. 31,1 mm, v. 37,0 mm, deb. 2,2 mm, t. 2,6 g. Inv. št. GM KFC 5275 (PN 1526).
- (3) Bronast nesklenjen prstan s trikotnim prerezom in s presegajočima ravno odrezanima koncema. Na locnu znaki dolge uporabe. Mere: pr. 23,0 mm, š. 4,1 mm, deb. 1,4 mm, t. 2,2 g. Inv. št. GM KFC 5273 (PN 1506).

Opomba. Zahodni zaključek groba je uničil jarek za kanalizacijo, vzhodni zaključek pa jarek za vodovod.

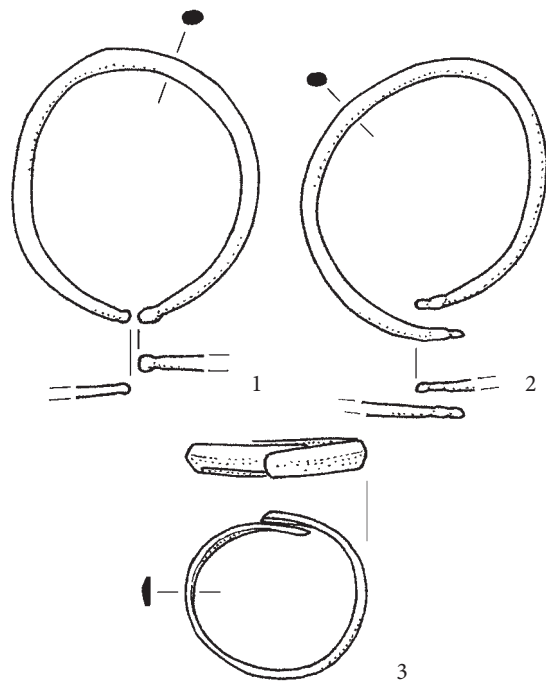

Grob 2012_x0243

Grob 2012_x0244 (J03)

Grobna jama. Večinoma neohranjena, š. 0,32 m, gl. 0,02 m. Pod okostjem lesena deska. N. v. dna 383,59 m. Azimut 105°.

Zasutje. Ni podatkov.

Okostje. Spol nedoločljiv, 25–40 let. Našli so samo zgornji del stegenic.

Pridatki. Brez pridakov.

Opomba. Zahodni zaključek groba je uničil jarek za kanalizacijo, vzhodni zaključek pa jarek za vodovod.



Grob 2012_x0245 (J03)

Grobna jama. Neohranjene oblike, gl. 0,03 m. N. v. dna 383,64 m.

Zasutje. Ni podatkov.

Okostje. Spol nedoločljiv, 25–35 let. Našli so samo nekaj kosti nog in dela vratu.

Pridatki. Desno od desne stegenice naglavni obroček (1).

- (1) Bronast desnusučen naglavni obroček z enojnima odebelitvama na zaključkih locna. Locen se zožuje proti zaključkom. Mere: š. 47,9 mm, v. 48,1 mm, deb. 4,2 mm, t. 14,1 g. Inv. št. GM KFC 5276 (PN 1509).

Opomba. Vzhodni del groba je uničil jarek za vodovod.

Komentar. Okostje je bilo vsaj delno prekopano. Tako kot kosti vratu je k nogam prišel tudi naglavni obroček (1).

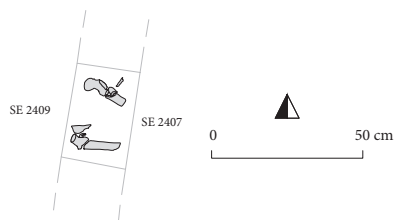

Grob 2012_x0244

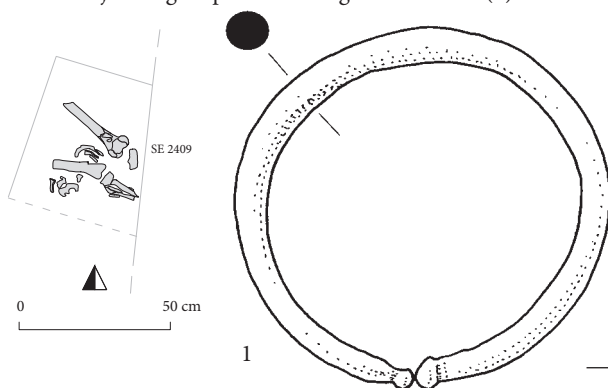

Grob 2012_x0245

Grob 2012_x0246 (J02)

Grobna jama. Zahodni zaključek je bil pravokoten, vzhodni neohranjen, š. 0,57 m, gl. 0,09 m. N. v. dna 383,57 m. Azimut 115°.

Zasutje. 2 odlomka poznosrednjeveške ali novoveške lončnine.

Okostje. Ženska. 15–18 let. Našli so samo zgornji del okostja. Desnica je bila iztegnjena ob trupu.

Pridatki. Levo ob glavi trije naglavni obročki (1–3), pod desno stranjo glave trije naglavni obročki (4–6).

- (1) Bronast levosučen naglavni obroček z enojnima odebelitvama zaključkov locna. Mere: š. 34,1 mm, v. 36,0 mm, deb. 2,8 mm, t. 3,8 g. Inv. št. GM KFC 5277 (PN 1512).
- (2) Bronast nesučen naglavni obroček s kovano S zanko in z ravno odrezanim drugim koncem locna. Mere: š. 29,5 mm, v. 35,4 mm, deb. 2,3 mm, t. 3,1 g. Inv. št. GM KFC 5278 (PN 1513).
- (3) Poškodovan bronast levosučen naglavni obroček. En konec locna je odlomljen, drugi je poškodovan, morda z enojno odebelitvijo. Locen je na enem mestu ovit s trakom iz svetle kovine (dodan pri konservaciji). Mere: š. 33,0 mm, v. 34,0 mm, deb. 2,8 mm, t. 2,6 g. Inv. št. GM KFC 5279 (PN 1514).
- (4) Bronast desnosučen naglavni obroček z enojnima odebelitvama zaključkov locna. Mere: š. 33,2 mm, v. 35,1 mm, deb. 2,6 mm, t. 3,7 g. Inv. št. GM KFC 5280 (PN 1521).
- (5) 2 odlomka locna bronastega naglavnega obročka z neohranjenima zaključkoma. Mere: d. 31,0 mm in 17,0 mm, deb. 2,3 mm in 3,1 mm, t. 1,4 g. Inv. št. GM KFC 5281 (PN 1522).
- (6) Bronast nesučen naglavni obroček s kovano S zanko in z enojno odebelitvijo drugega konca locna. Mere: š. 28,8 mm, v. 33,7 mm, deb. 2,2 mm, t. 2,4 g. Inv. št. GM KFC 5282 (PN 1523).

Opomba. Vzhodni del groba je uničil jarek za vodovod.

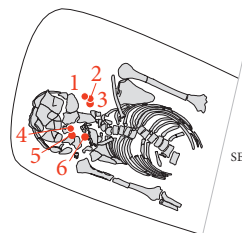

SE 2408

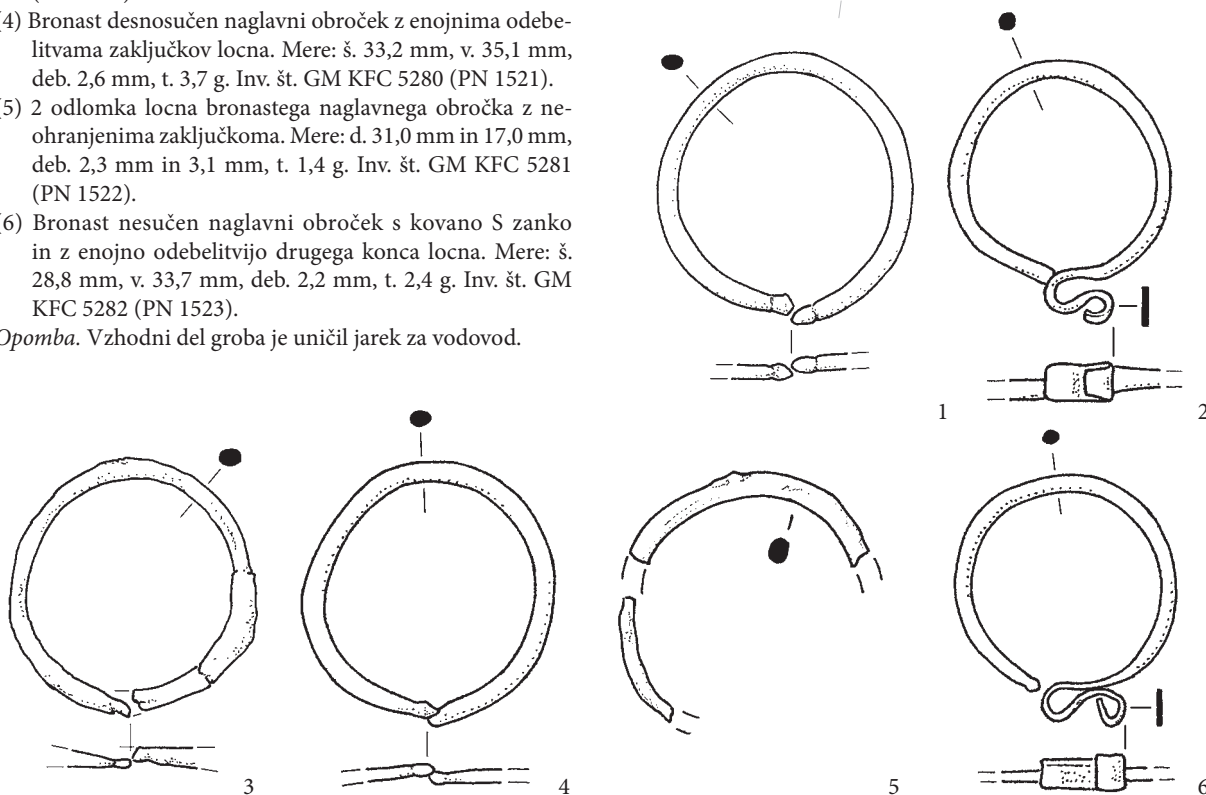

Grob 2012_x0246

Grob 2012_x0247 (J03)

Grobna jama. Neprepoznavne oblike, gl. 0,06 m. N. v. dna 383,64 m.

Zasutje. Živalske kosti in odlomek železnega žebnja (PN 2735).

Okostje. Moški, 35–45 let. Našli so nepopolno okostje, večina dolgih kosti je bila v drugotni legi na kupu.

Pridatki. Brez pridakov.

Opomba. Vzhodni del je uničil jarek za vodovod.

Komentar. Prekop.

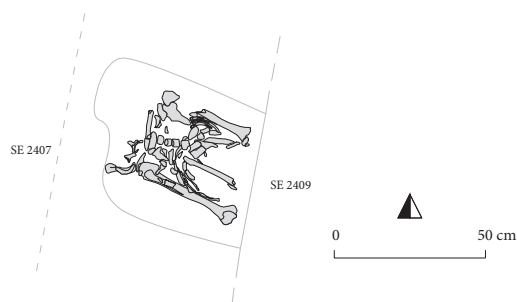

Grob 2012_x0247

Grob 2012_x0248 (E02)

Grobna jama. Zaključka nista bila ohranjena, š. 0,5 m, gl. 0,2 m. N. v. dna 383,22 m. Azimut 109°.

Zasutje. Živalske kosti, železen odlomek, odlomki lončenine (2 prazgodovina, 2 pozna antika ali zgodnji srednji vek) in na sredini prsnega koša bronast odlomek (PN 2393).

Okostje. Ženska, 25–30 let. Našli so nepopolno okostje, številne kosti v drugotni legi, roki sta bili iztegnjeni ob trupu.

Pridatki. Med stegnicama prstan (1).

(1) Bronast prstan z lečastim prerezom. Konca locna sta presegajoča, en konec je ravno odrezan, drugi zaobljen. Mere: pr. 23,0 mm, š. 3,6 mm, deb. 1,5 mm, t. 2,1 g. Inv. št. GM KFC 5283 (PN 1520).

Opomba. Zahodni del groba je uničil jarek za kanalizacijo, vzhodni pa jarek za vodovod.

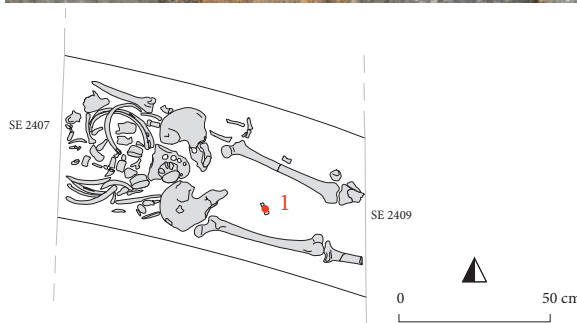
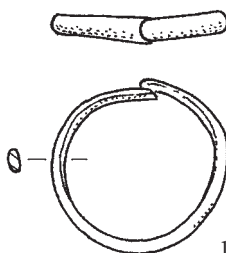

Grob 2012_x0248

Grob 2012_x0249 (F03)

Grobna jama. Oblika neprepoznavna, gl. 0,1 m. N. v. dna 383,51 m. Azimut 91°.

Zasutje. Živalske kosti, odlomki lončenine (3 prazgodovina, 4 pozna antika ali zgodnji srednji vek), med rebri in desno roko rombasta odlomka bronaste pločevine (8,5 x 9,5 mm in 8 x 8 mm), na vsakem je vtisnjen križ (glej spodaj).

Okostje. Moški, 45–55 let. Našli so nepopolno okostje, levica je bila zapognjena na prsi.

Pridatki. Na desni strani prsi prstan (1).

(1) Medeninast nesklenjen prstan s trakastim prerezom in z ravno odrezanima koncema locna ter z rombično predrto razširitvijo locna. Motiv zvestih rok. Zelo slabo ohranjen okras iz vrezov na zunanji strani locna. Mere: pr. 22,0 mm, š. 4,0 mm (razširitev 13 mm), deb. 1,7 mm, t. 1,4 g. Inv. št. GM KFC 5284 (PN 2106).

Opomba. Grobno jamo je poškodoval grob 2012_x0494.

Komentar. Prstan je bil najverjetneje na levi roki.

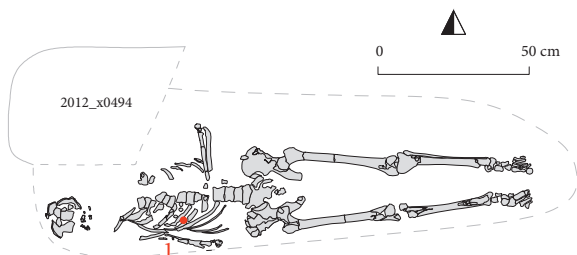
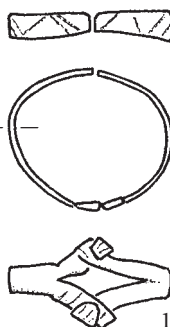

>> Grob 2012_x0249

Grob 2012_x0250 (E02)

Grobna jama. Neprepoznave oblike, gl. 0,2 m. N. v. dna 383,14 m. Azimut 108°.

Zasutje. Živalske kosti, jagoda (3), odlomki lončenine (3 prazgodovina, 4 pozna antika ali zgodnji srednji vek) in med rebri, desno od leve nadlahtnice ploščica (4).

Okostje. Ženska, 45–50 let. Našli so nepopolno okostje. Levice je bila iztegnjena ob trupu, desnica zapognjena na medenico.

Pridatki. Levo pod vratom naglavni obroček (1), na desni roki prstan (2).

- (1) Bronast levosučen naglavni obroček z enojnima odebelitvama na koncih locna. Na locnu so ostanki ovite niti, posledica konzervacije. Mere: š. 32,3 mm, v. 35,0 mm, deb. 1,9 mm, t. 1,9 g. Inv. št. GM KFC 5286 (PN 1518).
- (2) Bronast prstan s ploskim D prerezom in s presegajočima ravno odrezanima koncema locna. Mere: pr. 22,2 mm, š. 4,0 mm, deb. 1,0 mm, t. 1,4 g. Inv. št. GM KFC 5285 (PN 1516).

Opomba. Zahodni del groba je uničil jarek za kanalizacijo, vzhodni del pa jarek za vodovod.

Predmeta iz zasutja.

- (3) Svitkasta jagoda (d. 2,2 mm, š. 4,5 mm) iz prosojnega modrega stekla. Mere: t. 0,1 g. Inv. št. GM KFC 5784 (PN 2712).
- (4) Okrogla črna ploščica iz neznane snovi. Morda igralna ploščica. Mere: pr. 14 mm, deb. 7 mm. Inv. št. KFC 5783 (PN 1515). Predmet manjka.

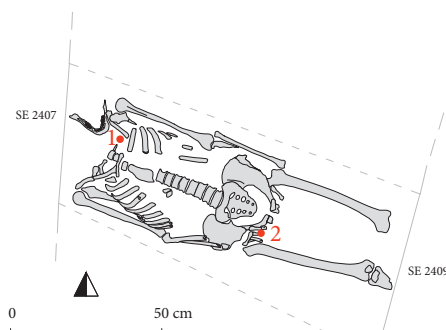
**Grob 2012_x0251 (F03)**

Grobna jama. Ohranjen je bil pravokotni zahodni zaključek, š. 0,6 m, gl. 0,26 m. N. v. dna 383,36 m. Azimut 96°.

Zasutje. Jagoda (12), odlomki lončenine (9 prazgodovina, 4 pozna antika ali zgodnji srednji vek, 1 pozni srednji vek ali novi vek), pod desno stegenico odlomek svetlo modre steklene posode (PN 1527).

Okostje. Ženska, 18–20 let. Našli so nepopolno okostje, del kosti je bil v drugotni legi (glej spodaj), desna golenica preko leve. Desnica je bila iztegnjena ob trupu, zelo verjetno tudi levica.

Pridatki. V severnem delu groba naglavna obročka (1, 2), desno od glave naglavni obroček (3), desno od desne podlahtnice naglavna obročka (4, 5), na levi roki prstani (6–8), na desni roki prstana (9, 10), še en prstan neznano kje v grobu (11).

- (1) Bronast levosučen naglavni obroček z enojnima odebelitvama na koncih locna. Mere: š. 50,7 mm, v. 59,4 mm, deb. 2,5 mm, t. 5,4 g. Inv. št. GM KFC 5288 (PN 1528).
- (2) Bronast levosučen naglavni obroček s polmesečasto razkovanim locnom. Polmesec ima dva odebeljena roglja. Okras na prednji strani polmeseca je narejen s koleščkanjem in s tresočim vrezom ter ima motiv razgrajenega rastlinskega okrasa. Na hrbtni strani je geometrijski okras narejen s tresočim vrezom. Mere: š. 50,0 mm, v. 59,4 mm, deb. 0,6 mm, deb. locna 2,2 mm, t. 7,1 g. Inv. št. GM KFC 5297 (PN 1554).
- (3) Poškodovan bronast naglavni obroček s polmesečasto razkovanim locnom. Polmesec ima tri roglje. Na sprednji strani je okrašen z vrezanim rastlinskim okrasom in na hrbtni z obrobni žlebom. Na levem roglju je pritrjena dvodelna pločevinasta jagoda (poškodovana); na desnem roglju sta železni zakovici, ostanek popravila. Locen je

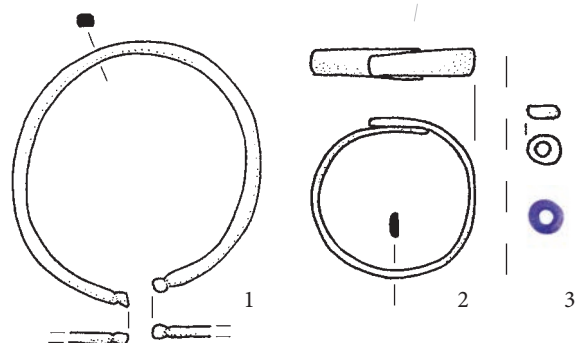

Grob 2012_x0250

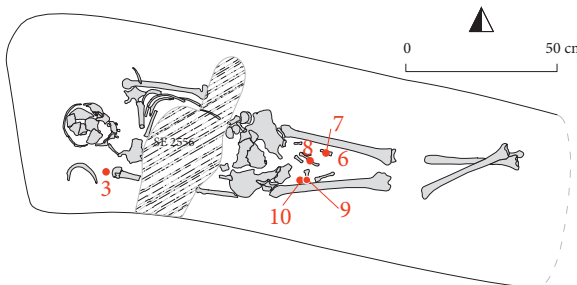

Grob 2012_x0251

odlomljen. Mere: š. 40,4 mm, v. 34,1 mm, deb. 1,0 mm, t. 4,7 g. Inv. št. GM KFC 5287 (PN 1517).

- (4) Poškodovan bronast naglavni obroček s polmesečasto razkovanim locnom. Polmeseec ima dva odebeljena roglja. Okras na prednji strani polmeseca je narejen s koleščkanjem in s tresočim vrezom ter ima motiv razgrajenega rastlinskega okrasa. Na hrbtni strani je geometrijski okras narejen s tresočim vrezom. Mere: š. 51,0 mm, v. 61,5 mm, deb. 0,8 mm, deb. locna 3 mm, t. 7,5 g. Inv. št. GM KFC 5290 (PN 1530).
- (5) Bronast levosučen naglavni obroček z enojnima odebelitvama na koncih locna. Mere: š. 51,4 mm, v. 55,7 mm, deb. 2,4 mm, t. 5,0 g. Inv. št. GM KFC 5289 (PN 1529).

(6) Srebrn prstan, sklenjen z zakovico in z žlebljenim trakastim prerezom. Mere: pr. 20,0 mm, š. 6,0 mm, deb. 0,9 mm, t. 1,1 g. Inv. št. GM KFC 5291 (PN 1531).

(7) Bronast prstan, sklenjen z zakovico, z žlebljenim trakastim prerezom. En konec locna je ravno odrezan, drugi zaobljen. Žlebova locna sta okrašena z neenakomernimi poševnimi vrezi. Mere: pr. 20,4 mm, š. 6,6 mm, deb. 0,8 mm, t. 1,7 g. Inv. št. GM KFC 5292 (PN 1532).

(8) Bronast sklenjen prstan, sklenjen z zakovico, z žlebljenim trakastim prerezom in z ravno odrezanima koncema locna. Locen je okrašen s cikcak vrezom. Mere: pr. 23,3 mm, š. 4,4 mm, deb. 1,1 mm, t. 1,5 g. Inv. št. GM KFC 5293 (PN 1533).

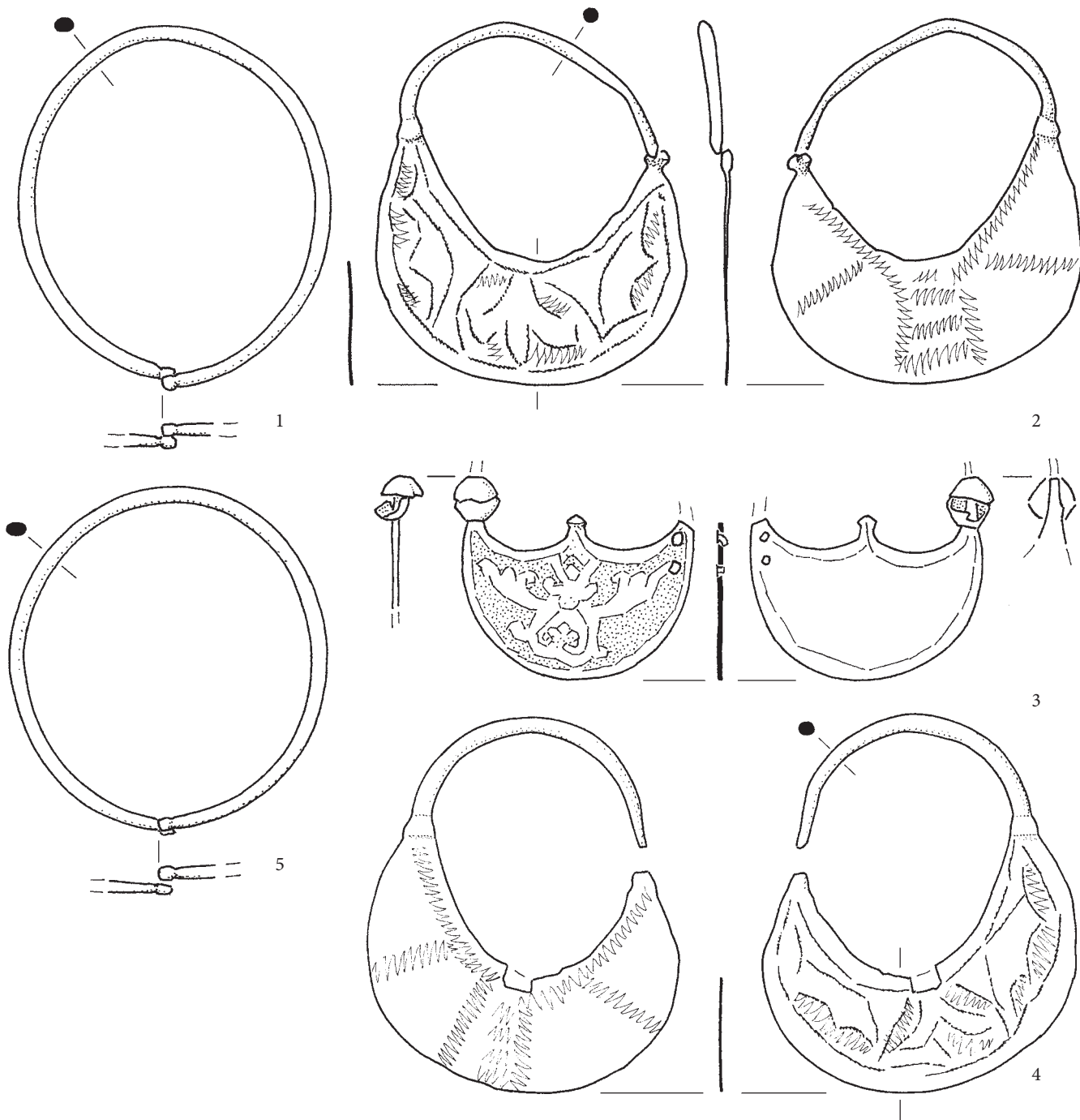

Grob 2012_x0251

- (9) Bronast prstan, sklenjen z zakovico, z žlebljenim trakastim prerezom in z ravno odrezanima koncema locna. Mere: pr. 25,0 mm, š. 5,1 mm, deb. 0,8 mm, t. 1,7 g. Inv. št. GM KFC 5294 (PN 1535).
- (10) Bronast nesklenjen prstan s trikotnim prerezom, ulit, en konec locna je ravno odrezan, drugi trikoten. Mere: pr. 22,1 mm, š. 3,6 mm, deb. 1,6 mm, t. 1,8 g. Inv. št. GM KFC 5295 (PN 1536).
- (11) Bronast prstan, sklenjen z zakovico, z žlebljenim trakastim prerezom in z ravno odrezanima koncema locna. Mere: pr. 23,0 mm, š. 4,8 mm, deb. 1,3 mm, t. 1,8 g. Inv. št. GM KFC 5296 (PN 1537).

Opomba. Grobna jama je poškodovala grob 2012_x0258.

Komentar. Velik del kosti trupa in obeh rok je poškodoval vkop [SE 2556], premetane kosti so na njegovem obrobju na kosteh, ki so ostale in situ. To kaže na večjo jama z banjastim dnom. Njen kopač se je ustavil pri kosteh, deloma pa jih je prekopal. To je povzročilo tudi premestitev naglavnih obročkov (1, 2, 4, 5). Ni verjetno, da bi bil kopač pogrebec, ker bi pričakovali drugačno obliko vkopa, predvsem pa grob, ki ga ni bilo. Ker pa je grob izjemno bogato opremljen z nakitom, bi pričakovali na prsih za dopolnitev nakitnega sestava še vsaj razkošno zaponko. In prav ta del okostja je najbolj prekopan. Zato je možna tudi misel, da imamo opraviti z roparskim vkopom.

Predmet iz zasutja.

- (12) Okroglasta jagoda (d. 3,0 mm, š. 3,3 mm) iz neprosojnega stekla neopredeljive barve. Mere: t. 0,1 g. Inv. št. GM KFC 5785 (PN 2709).

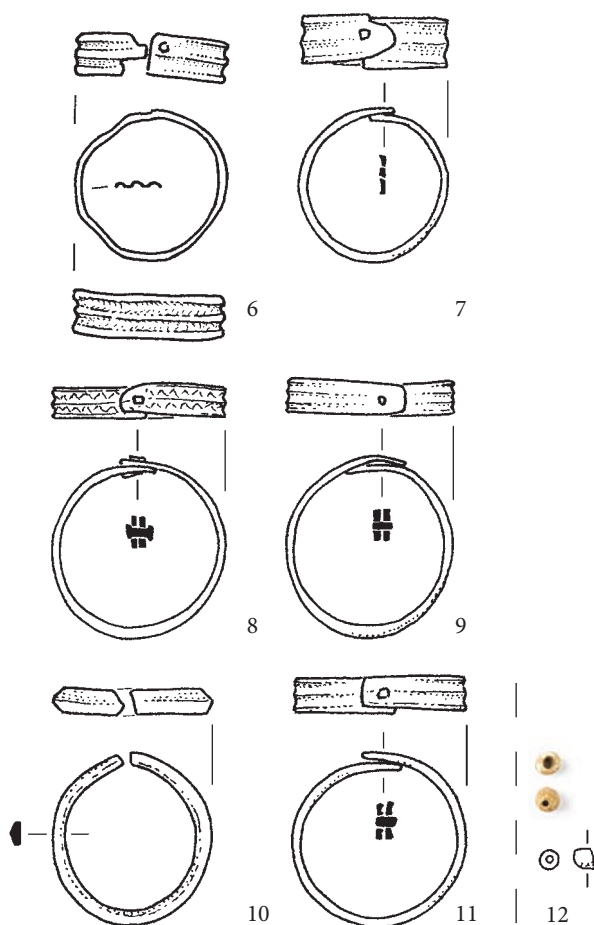

Grob 2012_x0251

Grob 2012_x0252 (E03)

Grobna jama. Oblika neprepoznava, gl. 0,06 m. N. v. dna 383,35 m.

Zasutje. Odlomek prazgodovinske lončenine.

Okostje. Odrasla oseba nedoločljivega spola. Našli so samo ostanke glave.

Pridatki. Brez pridatkov (glej spodaj).

Komentar. Najverjetneje zgolj ločeno dokumentirani zahodni del groba 2012_x0231 (glej tam).

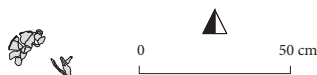

Grob 2012_x0252

Grob 2012_x0253 (J03)

Grobna jama. Neprepoznavne oblike, gl. 0,09 m. N. v. dna 383,61 m. Azimut 95°.

Zasutje. Ni podatkov.

Okostje. Moški, 35–45 let. Našli so samo spodnji del nog.

Pridatki. Brez pridatkov.

Opomba. Zahodni del groba je uničil jarek za kanalizacijo, vzhodni del pa jarek za vodovod.



Grob 2012_x0253

Grob 2012_x0254 (H03)

Grobna jama. Ohranjen je bil samo severozahodni vogal, ki je bil zaobljen, gl. 0,06 m. N. v. dna 383,50 m. Azimut 84°.

Zasutje. Ni podatkov.

Okostje. Otrok, 5–6 let. Našli so nepopolno okostje, levica je bila iztegnjena na medenico.

Pridatki. Brez pridatkov.

Opomba. Vzhodni del groba je uničil jarek za vodovod.

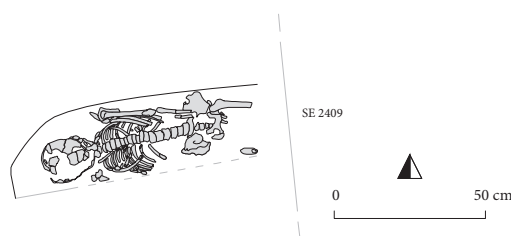
**Grob 2012_x0254****Grob 2012_x0255 (H03)**

Grobna jama. Ohranjen je bil samo vzhodni del s pravokotnim zaključkom, š. 0,49 m, gl. 0,09 m. N. v. dna 383,56 m. Azimut 98°.

Zasutje. Odlomek prazgodovinske lončenine.

Okostje. Spol nedoločljiv (Tomazo Ravnik: verjetno ženska), odrasla oseba. Našli so samo spodnji del nog.

Pridatki. Brez pridatkov.

Opomba. Zahodni del groba je uničil jarek za kanalizacijo.

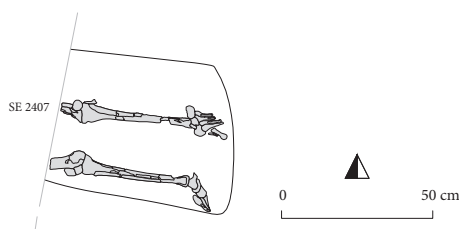
**Grob 2012_x0255****Grob 2012_x0256 (H03)**

Grobna jama. Ohranjen je bil vzhodni del, ki je bil pravokoten z zaobljenimi vogali, š. 0,44 m, gl. 0,17 m. N. v. dna 383,40 m. Azimut 109°.

Zasutje. 2 odlomka antične lončenine, pod levim stopalom odlomek železnega žeblja (PN 1550), človeška lobanja levo ob nogah, kup človeških kosti, ki je bil postavljen desno ob okostju, levo od leve stegenice naglavni obroček (1), nad okostjem v južnem delu groba naglavni obroček (2), desno od desne stegenice naglavni obroček (3), levo od desne stegenice naglavni obroček (4).

Okostje. Moški, 20–25 let. Našli so nepopolno okostje, in situ je bil samo še spodnji del nog.

Pridatki. Brez pridatkov.

Opomba. Grob je bil vkopan v grob 2012_x0257. Zahodni del groba je uničil jarek za kanalizacijo.

Komentar. Natančnost vkopa je tolikšna, da gre očitno za namerni pokop v starejšo grobno jamo. Za naglavne obročke v zasutju glej grob 2012_x0257.

Predmeti iz zasutja.

- (1) Bronast nesušen naglavni obroček z enojnima odebelitvama na koncih locna. Mere: š. 31,1 mm, v. 32,2 mm, deb. 2,2 mm, t. 2,2 g. Inv. št. GM KFC 5299 (PN 1542).
- (2) Poškodovan bronast levosušen naglavni obroček. En zaključek locna je z enojno odebelitvijo, drugi je odlomljen.

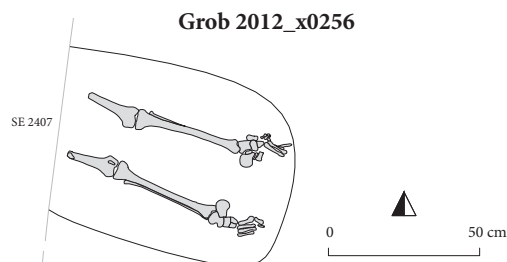
**Grob 2012_x0256**

Mere: š. 29,4 mm, v. 29,2 mm, deb. 2,2 mm, t. 2,2 g. Inv. št. GM KFC 5298 (PN 1540).

- (3) Bronast ulit naglavni obroček, locen je razširjen v polmesec z odebeljenima rogljema in z obrobo, ki posnema zrnjenje. Okrašen je z jamičastim emajlom črne, modrozeleno in zelene barve. Locen je bil drugotno prikovan z zakovico, ki je vidna s hrbtne strani. Mere: š. 28,5 mm, v. 42,7 mm, deb. 1,7 mm, t. 5,0 g. Inv. št. GM KFC 5300 (PN 1548).
- (4) Poškodovan bronast ulit naglavni obroček, locen je razširjen v polmesec z obrobo, ki posnema zrnjenje. En roglj ima odebelitev, drugi in tanjši del locna je staro odlomljen in manjka. Na vrhu ohranjenega dela roglja je luknjica za pritrditev novega locna – sled popravila. Okrašen je z jamičastim emajlom rdeče in rumene brave. Mere: š. 27,0 mm, v. 22,3 mm, deb. 1,5 mm, t. 2,9 g. Inv. št. GM KFC 5301 (PN 1549).

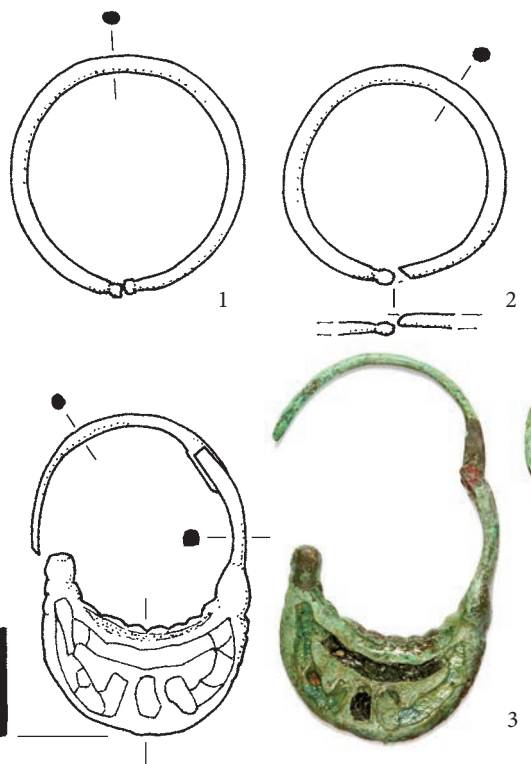
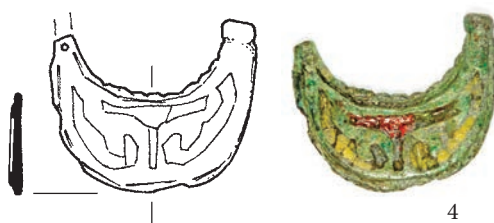

Grob 2012_x0256

Grob 2012_x0257

Grobna jama. Ni podatkov.

Zasutje. Ni podatkov.

Okostje. Ženska, 35–45 let. Našli so prekopane kosti.

Pridatki. (glej spodaj).

Opomba. Okostje je bilo prekopano, kosti položene ob okostje v grobu 2012_x0256: lobanja ob levo stopalo, druge kosti desno od nog.

Komentar. V zasutju moškega groba 2012_x0256 so bili štirje naglavni obročki, ki očitno pripadajo ženski iz groba 2012_x0257 (glej grob 2012_x0256).



Grob 2012_x0258 (F03)

Grobna jama. Zahodni del je bil pravokoten z zaobljenima vogaloma, vzhodni ni bil ohranjen, š. 0,6 m, gl. 0,38 m.

Ob južni steni grobne jame so bili večji prodniki, kamen levo za lobanjo. N. v. dna 383,21 m. Azimut 96°.

Zasutje. Ni podatkov.

Okostje. Ženska, 25–30 let. Roki sta bili iztegnjeni ob trupu.

Pridatki. Med lobanjo in levo lopatico naglavni obroček (1).

- (1) Bronast nesučen naglavni obroček z ravno odrezanima koncema. Mere: š. 14,3 mm, v. 18,1 mm, deb. 1,3 mm, t. 0,3 g. Inv. št. GM KFC 5302 (PN 1553).

Opomba. Grobno jamo je poškodoval grob 2011_x0251.



Grob 2012_x0258

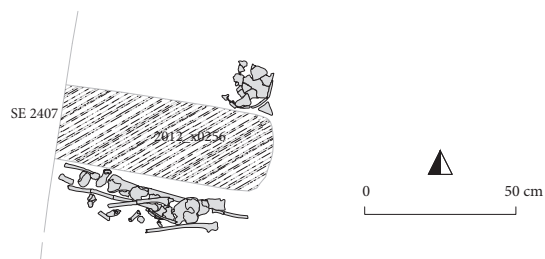

Grob 2012_x0257

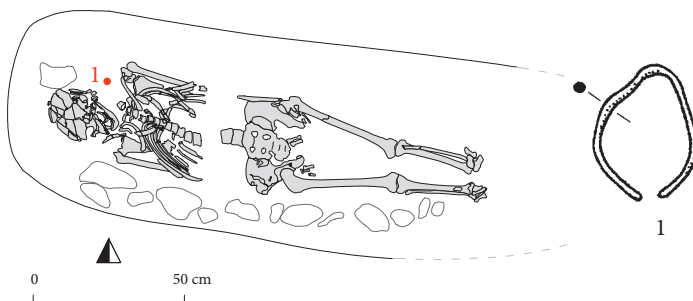

Grob 2012_x0259 (L02)

Grobna jama. Obris ni bil ohranjen, gl. 0,09 m. N. v. dna 383,65 m.

Zasutje. Ni podatkov.

Okostje. Moški, 35–45 let. Našli so samo zgornji del okostja.

Pridatki. Brez pridatkov.

Grob 2012_x0260 (L04)

Grobna jama. Zaključka nista bila ohranjena, š. 0,5 m, gl. 0,26 m. N. v. dna 383,70 m. Azimut 114°.

Zasutje. Odlomek glinaste predilne uteži (1).

Okostje. Moški, 45–50 let. Našli so nepopolno okostje, roki sta bili iztegnjeni ob trupu.

Pridatki. Brez pridatkov.

Opomba. Zahodni konec groba je uničil jarek za kanalizacijo, vzhodnega pa jarek za vodovod.

Predmet v zasutju:

(1) Odlomek glinaste predilne uteži. Inv. št. GM KFC 5786 (PN 2628). Predmet manjka.

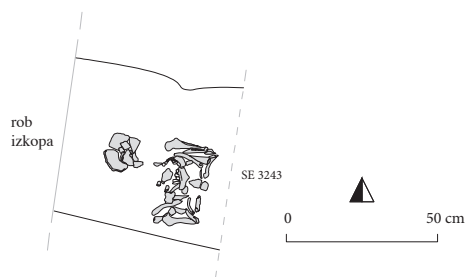
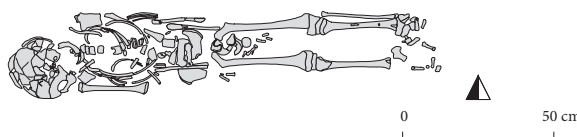
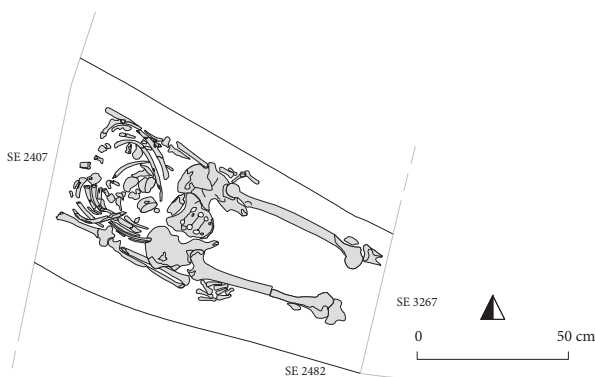
**Grob 2012_x0259****Grob 2012_x0261****Grob 2012_x0261 (L04)**

Grobna jama. Pri glavi pravokotna, pri nogah nerazpoznavna, gl. 0,28 m. N. v. dna 383,79 m. Azimut 88°.

Zasutje. Odlomka prazgodovinske lončenine.

Okostje. Otrok, 8–9 let. Roki sta bili iztegnjeni ob trupu, kosti deloma premaknjene.

Pridatki. Brez pridatkov.

Grob 2012_x0262 (M04)

Grobna jama. Zahodni del je bil ovalen, vzhodni se ni ohranil, š. 0,48 m, gl. 0,18 m. N. v. dna 383,80 m. Azimut 73°.

**Grob 2012_x0262**

Zasutje. Bronast odlomek z železno zakovico (PN 2338), 3 odlomki antične lončenine.

Okostje. Moški, 35 let in več. Našli so nepopolno okostje, roki sta bili iztegnjeni ob trupu, kosti deloma v drugotni legi.

Pridatki. Brez pridatkov.

Opomba. Grobna jama je poškodovala grob 2012_x0272. Vzhodni del groba je uničil jarek za vodovod.

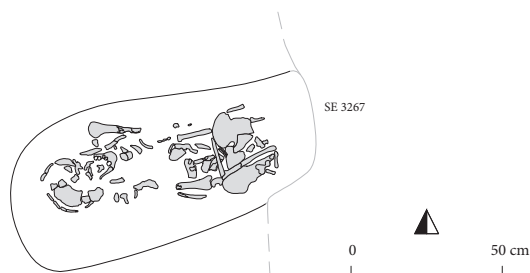

Grob 2012_x0262

Grob 2012_x0263 (O04)

Grobna jama. Zahodni del je bil pravokoten z zaobljenima vogaloma, vzhodni del je bil uničen, š. 0,47 m, gl. 0,14 m. N. v. dna 383,87 m. Azimut 118°.

Zasutje. Odlomki lončenine (8 prazgodovina, 1 antika, 1 pozni srednji vek ali novi vek), bronast žebeljček (PN 2663), bronasta ribica (PN 1759).

Okostje. Otrok, 1,5–2 leti. Našli so nepopolno okostje, roki sta bili iztegnjeni ob trupu.

Pridatki. Levo ob lobanji naglavna obročka (1, 2), desno ob lobanji naglavna obročka (3, 4).

(1) Bronast desnosučen naglavni obroček s poškodovanima koncema, na enem je odebelitev zgolj slutiti. Mere: š. 20,2 mm, v. 24,0 mm, deb. 1,8 mm, t. 1,1 g. Inv. št. GM KFC 5303 (PN 1755).

(2) Bronast desnosučen naglavni obroček z enojnima odebelitvama na koncih locna. Mere: š. 24,6 mm, v. 26,2 mm, deb. 1,9 mm, t. 1,5 g. Inv. št. GM KFC 5304 (PN 1756).

(3) Bronast levosučen naglavni obroček z enojnima odebelitvama na koncih locna. Mere: š. 24,6 mm, v. 27,1 mm, deb. 1,8 mm, t. 1,5 g. Inv. št. GM KFC 5305 (PN 1757).

(4) Bronast desnosučen naglavni obroček z enojnima odebelitvama na koncih locna. Mere: š. 25,6 mm, v. 27,8 mm, deb. 2,3 mm, t. 2,2 g. Inv. št. GM KFC 5306. PN 1758).

Opomba. Vzhodni konec groba je uničil jarek za kanalizacijo.

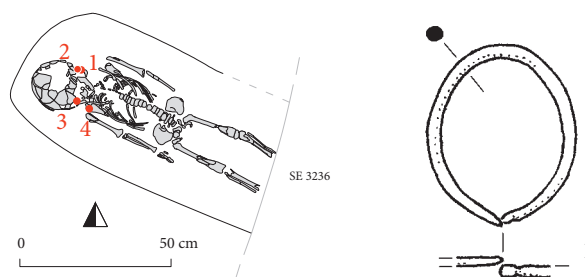

Grob 2012_x0264 (M04)

Grobna jama. Na zahodu je bila pravokotna z zaobljenima vogaloma, vzhodni del ni bil odkopan, š. 0,48 m; gl. 0,09 m. N. v. dna 383,75 m. Azimut 90°.

Zasutje. 11 odlomkov prazgodovinske lončenine in odlomka bronastega žebeljčka (PN 2668).

Okostje. Otrok, 4–5 let. Odkopali so samo zgornji del okostja. Desnica je bila iztegnjena ob trupu, levica zapognjena na medenico.

Pridatki. Brez pridatkov.

Opomba. Spodnji del okostja je segal v rob izkopa.

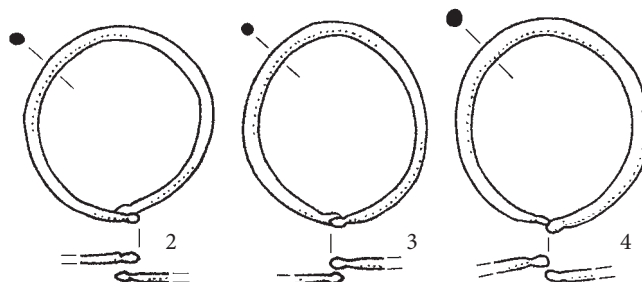

Grob 2012_x0263

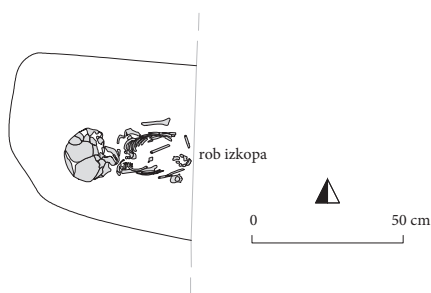

Grob 2012_x0264

Grob 2012_x0265 (N03)

Grobna jama. Obris ni bil prepoznaven, gl. 0,1 m. N. v. dna 383,75 m. Azimut 86°.

Zasutje. Odlomek poznoantične ali zgodnj srednjeveške lončenine.

Okostje. Moški, 25–30 let. Našli so samo del okostja. Roki sta bili iztegnjeni ob trupu.

Pridatki. Brez pridatkov.

Opomba. Na zahodu je grob uničil jarek za komunalni vod, na vzhodu pa moderen vkop. Grobna jama je poškodovala grob 2012_x0279.

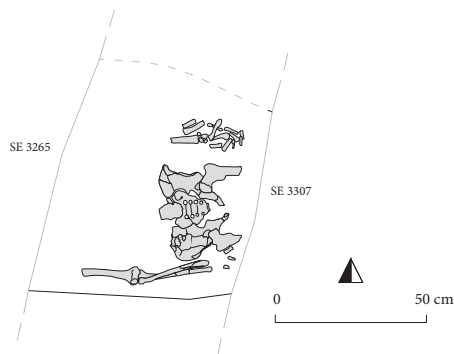
**Grob 2012_x0265****Grob 2012_x0266 (O04)**

Grobna jama. Vzhodni in zahodni konec sta bila uničena, š. 0,56 m, gl. 0,17 m. N. v. dna 383,67 m. Azimut 113°.

Zasutje. Odlomki živalskih kosti, odlomki lončenine (1 prazgodovina, 3 antika), odlomek svetlomodrega prozornega stekla, odlomek bronaste pločevine, steklena jagoda (1), v zahodni polovici grobne jame bronasta paličica s konico in ušescem.

Okostje. Ženska, 55 let in več. Našli so nepopolno okostje, roki sta bili iztegnjeni ob trupu.

Pridatki. Brez pridatkov.

Opomba. Na zahodu je grob uničil moderen vkop, na vzhodu pa jarek za kanalizacijo.

Predmet iz zasutja.

(1) Svitkasta jagoda (d. 2,0 mm, š. 4,3 mm) iz prosojnega modrega stekla. Mere: t. 0,1 g. Inv. št. GM KFC 5787 (PN 2705).

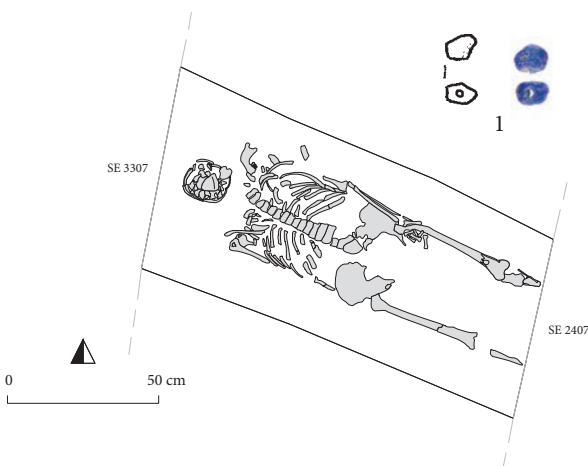
**Grob 2012_x0266****Grob 2012_x0267 (O04)**

Grobna jama. Vzhodni in zahodni konec sta bila uničena, š. 0,57 m, gl. 0,14 m. N. v. dna 383,70 m. Azimut 109°.

Zasutje. Odlomki lončenine (1 prazgodovina, 2 antika), odlomek bronaste pločevine, jagoda (1).

Okostje. Moški, 35–40 let. Našli so nepopolno okostje, roki sta bili iztegnjeni ob trupu. (Glej risbo na naslednji strani.)

Pridatki. Brez pridatkov.

Opomba. Na zahodu je grob uničil moderen vkop, na vzhodu pa jarek za kanalizacijo.

Predmet iz zasutja.

(1) Valjasta jagoda (d. 4,1 mm, š. 2,6 mm) iz prosojnega svetlomodrega morda pramenastega stekla. Mere: t. 0,1 g. Inv. št. GM KFC 5788 (PN 2648).

**Grob 2012_x0267**

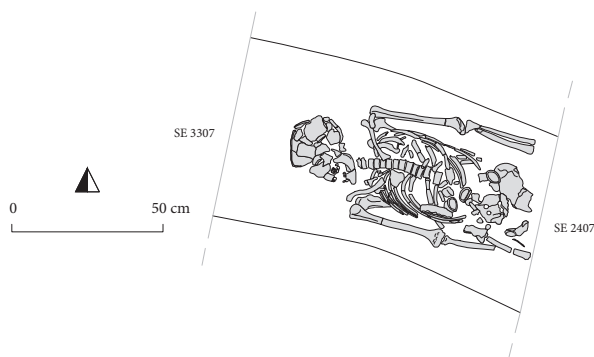

Grob 2012_x0267

Grob 2012_x0268 (N04)

Grobna jama. Obris ni bil prepoznaven, gl. 0,09 m. N. v. dna 383,86 m. Azimut 103°.

Zasutje. 4 odlomki prazgodovinske lončenine, bronast odlomek.

Okostje. Moški, 40–45 let. Našli so nepopolno okostje, levica je bila zapognjena na medenico.

Pridatki. Brez pridatkov.

Opomba. Grob je poškodoval jarek za napeljavo. Grobna jama je poškodovala grobova 2012_x0269 in 2012_x0306.

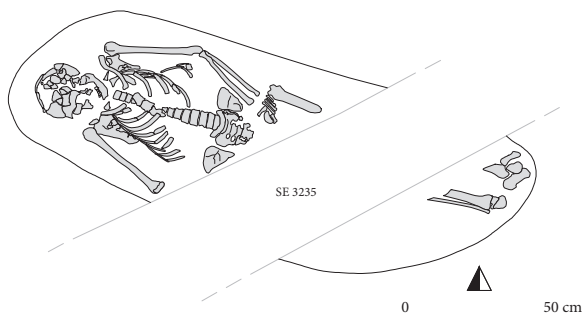

Grob 2012_x0268

Grob 2012_x0269 (N04)

Grobna jama. Obris ni bil prepoznaven, gl. 0,12 m. N. v. dna 383,87 m. Azimut 103°.

Zasutje. Ni podatkov.

Okostje. Ženska, 30–40 let.

Pridatki. Brez pridatkov.

Opomba. Grob sta poškodovala jarek za napeljavo in grob 2012_x0268. Grobna jama je poškodovala grob 2012_x0270.

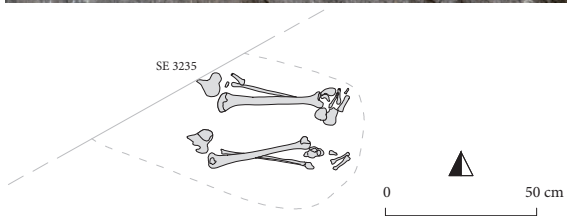

Grob 2012_x0269

Grob 2012_x0270 (N04)

Grobna jama. Obris ni bil prepoznaven, gl. 0,17 m. N. v. dna 383,86 m. Azimut 113°.

Zasutje. 25 odlomkov prazgodovinske lončenine.

Okostje. Otok, 7–8 let. Našli so nepopolno okostje, levica je bila iztegnjena ob trupu.

Pridatki. Brez pridatkov.

Opomba. Grob sta poškodovala jarek za napeljavo in grob 2012_x0269.

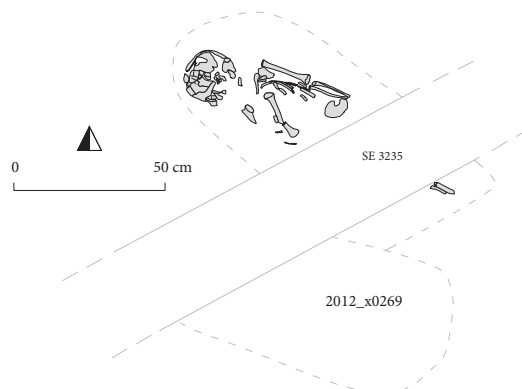

Grob 2012_x0270

Grob 2012_x0271 (M04)

Grobna jama. Pri nogah je bila zaobljena, obris pri glavi ni bil prepoznaven, š. 0,45 m, gl. 0,05 m. N. v. dna 383,86 m. Azimut 118°.

Zasutje. Odlomki lončenine (173 prazgodovina, 9 antika, 10 pozna antika asli zgodnji srednji vek, 1 pozni srednji vek ali novi vek), jagoda (2).

Okostje. Otrok, 5–7 let. Našli so nepopolno okostje, roki sta bili iztegnjeni ob trupu.

Pridatki. Na desni roki prstan (1).

(1) Bronast nesklenjen prstan s trakastim prerezom. Locen je okrašen z vrezanim motivom dvojnih krožcev s piko med obodnima črtama. En konec locna je odlomljen, drugi je ravno odrezan in ima luknjico za zakovico. Gre za drugotno uporabljen zlomljen prstan, ki je bil prvotno sklenjen z zakovico. Mere: pr. 14,2 mm, š. 6,4 mm, deb. 0,8 mm, t. 1,3 g. Inv. št. GM KFC 5307 (PN 1760).

Predmet iz zasutja.

(2) Svitkasta jagoda (d. 1,9 mm, š. 3,8 mm) iz prosojnega modrega stekla. Mere: t. 0,1 g. Inv. št. GM KFC 5789 (PN 2647).

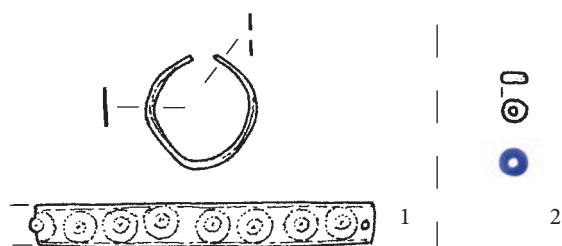
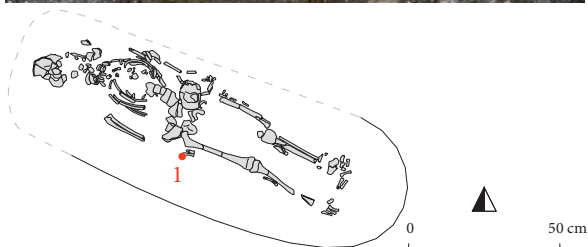

Grob 2012_x0271

Grob 2012_x0272 (M04)

Grobna jama. Vzhodni in zahodni zaključek sta bila uničena, š. 0,65 m, gl. 0,18 m. N. v. dna 383,73 m. Azimut 108°.

Zasutje. Živalske kosti, odlomki lončenine (2 prazgodovina, 3 pozna antika ali zgodnji srednji vek), bronast žebeljček (PN 2667), jagodi (8, 9).

Okostje. Ženska, 50–55 let. Našli so nepopolno okostje, hrbtenična vretenca so bila delno v drugotni legi, roki sta bili iztegnjeni ob trupu.

Pridatki. 3 naglavni obročki (1–3) desno ob glavi, 3 naglavni obročki (4–6) levo ob glavi, prstan (7) na prstu desne roke.

(1) Bronast levosučen naglavni obroček, locen je razkovan v polmesec z dvema odebeljenima rogljema in z robom, ki je okrašen z vrezom. Okras je rastlinski motiv. Mere: š. 28,1 mm, v. 41,3 mm, deb. 0,8 mm, t. 2,6 g. Inv. št. GM KFC 5309 (PN 1764).

(2) Bronast desnosučen naglavni obroček z enojnima odebelitvama na koncih locna. Mere: š. 38,4 mm, v. 37,3 mm, deb. 2,7 mm, t. 4,9 g. Inv. št. GM KFC 5310 (PN 1765).

(3) Bronast desnosučen naglavni obroček z enojnima odebelitvama na koncih locna. Mere: š. 36,8 mm, v. 38,5 mm, deb. 2,3 mm, t. 3,4 g. Inv. št. GM KFC 5311 (PN 1766).

(4) Bronast levosučen naglavni obroček z enojnima odebelitvama na koncih locna. Mere: š. 36,7 mm, v. 37,0 mm, deb. 2,9 mm, t. 4,9 g. Inv. št. GM KFC 5312 (PN 1767).

(5) Bronast nesučen naglavni obroček z enojnima odebelitvama na koncih locna. Mere: š. 37,6 mm, v. 38,0 mm, deb. 2,5 mm, t. 3,7 g. Inv. št. GM KFC 5313 (PN 1768).

(6) Bronast levosučen naglavni obroček, locen je razkovan v polmesec z dvema odebeljenima rogljema in z robom, ki je okrašen z vrezom. Okras je rastlinski motiv. Mere: š. 27,1 mm, v. 42,5 mm, deb. 0,6 mm, t. 2,7 g. Inv. št. GM KFC 5314 (PN 1769).

(7) Poškodovan srebrn sklenjen prstan s plosko ovalnim prerezom. Mere: pr. 24,3 mm, š. 6,3 mm, deb. 3,0 mm, t. 4,0 g. Inv. št. GM KFC 5308 (PN 1763).

Opomba. Grob so poškodovali jarek za kanalizacijo na zahodu, jarki in vkopi za vodovod na vzhodu ter grob 2012_x0262.

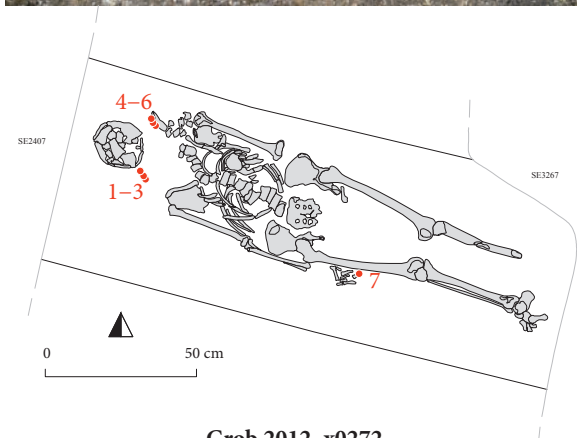

Grob 2012_x0272

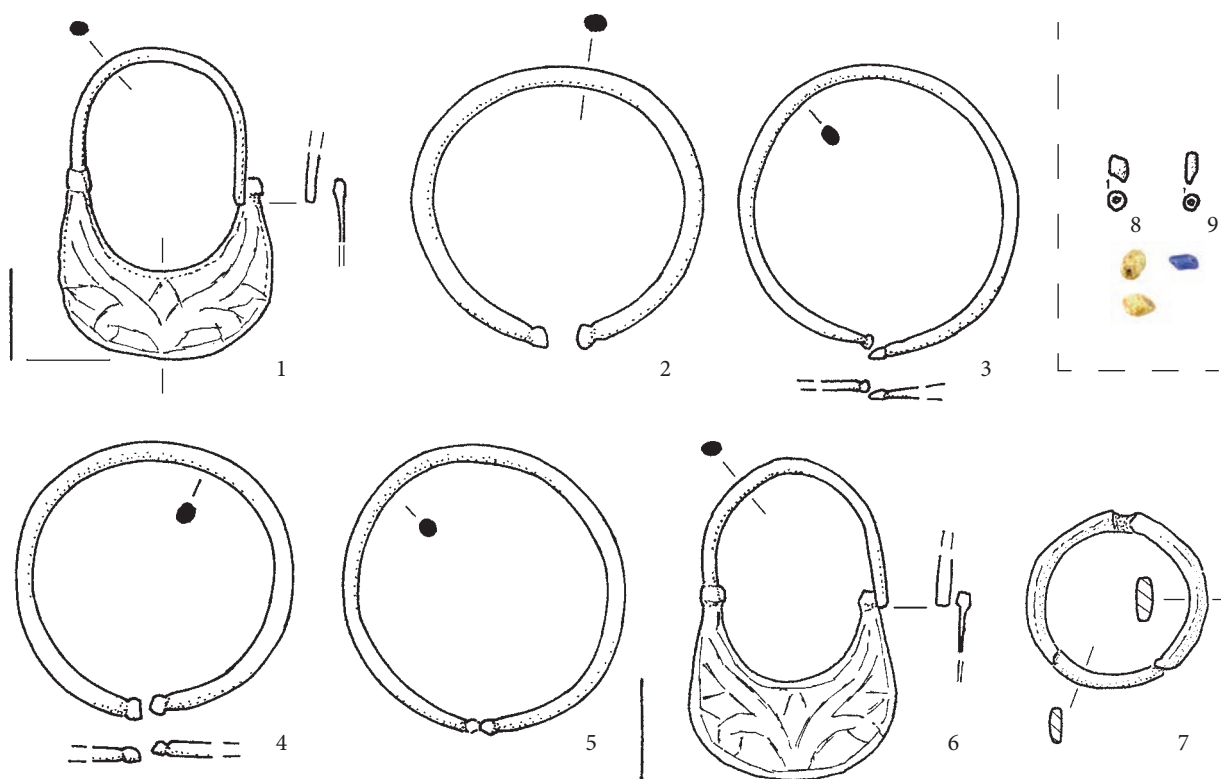

Grob 2012_x0272

Predmeta iz zasutja.

- (8) Vretenčasta jagoda (d. 3,8 mm, š. 3,0 mm) iz neprosojnega stekla nedoločljive barve. Mere: t. 0,1 g. Inv. št. GM KFC 5790a (PN 2718).
 (9) Cevasta jagoda (d. 3,9 mm, š. 2,2 mm) iz prosojnega modrega stekla. Mere: t. 0,1 g. Inv. št. GM KFC 5790b (PN 2718).

Grob 2012_x0273 (M04)

Grobna jama. Prepoznaven je bil samo severni rob, gl. 0,14 m.

N. v. dna 383,83 m. Azimut 96°.

Zasutje. Odlomki lončenine.

Okostje. Otrok, 7,5–8,5 let. Našli so samo del okostja, nekatere kosti so bile v drugotni legi.

Pridatki. Brez pridakov.

Opomba. Grobna jama je poškodovala grob 2012_x0311, njo pa je poškodoval grob 2012_x0278.

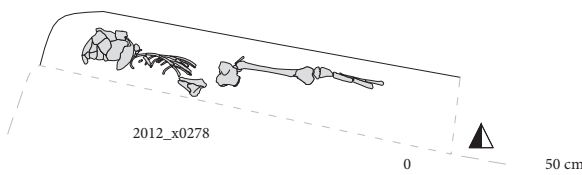

Grob 2012_x0273

Grob 2012_x0274 (O03)

Grobna jama. Zahodni del je bil pravokoten, vzhodni uničen, š. 0,62 m, gl. 0,22 m. N. v. dna 383,72 m. Azimut 106°.

Zasutje. Jagoda (3).

Okostje. Ženska, 25–30 let. Našli so samo zgornji del okostja, levica je bila zapognjena na medenico, desnica iztegnjena ob trupu.

Pridatki. Ob levi strani lobanje naglavni obroček (1), ob desni strani lobanje naglavni obroček (2).

- (1) Srebrn levosučen naglavni obroček z enojnima odebelitvama na koncih locna. Mere: š. 46,0 mm, v. 43,5 mm, deb. 4,1 mm, t. 11,4 g. Inv. št. GM KFC 5315 (PN 1761).

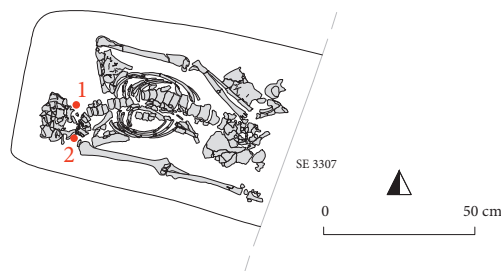

>> Grob 2012_x0274

- (2) Poškodovan srebrn levosučen naglavni obroček z enojnima odebelitvama na koncih locna. Mere: š. 46,4 mm, v. 46,9 mm, deb. 4,0 mm, t. 8,2 g. Inv. št. GM KFC 5316 (PN 1762).

Opomba. Vzhodni del groba je uničil moderen vkop.

Predmet iz zasutja.

- (3) Svitkasta jagoda (d. 3,0 mm, š. 7,6 mm) iz prosojnega modrega stekla. Mere: t. 0,1 g. Inv. št. GM KFC 5791 (PN 2646).

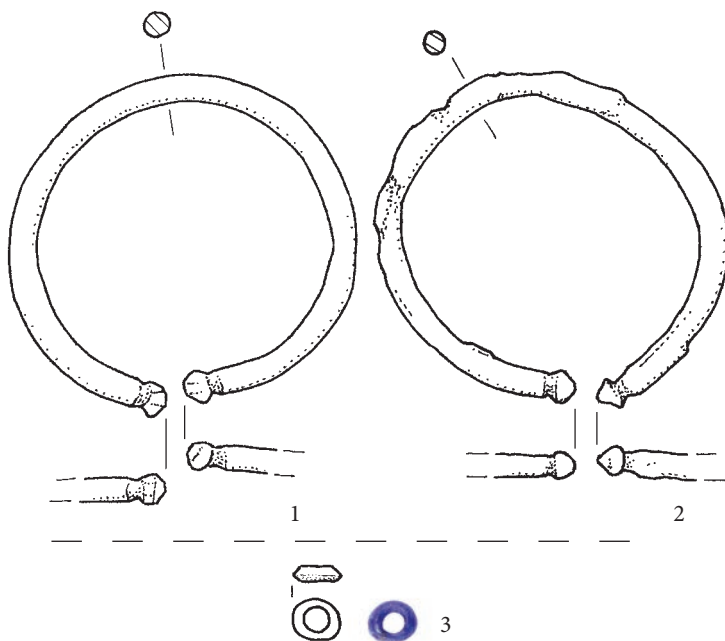

Grob 2012_x0274

Grob 2012_x0275 (O03)

Grobna jama. Zahodni del je bil zaobljen, vzhodni uničen, š. 0,4 m, gl. 0,25 m. N. v. dna 383,65 m. Azimut 118°.

Zasutje. Odlomki lončenine (3 prazgodovina, 3 antika).

Okostje. Otrok, 3–4 leta. Našli so samo zgornji del okostja, roki sta bili iztegnjeni ob trupu.

Pridatki. Brez pridatkov.

Opomba. Vzhodni del groba je uničil moderen vkop.



Grob 2012_x0276 (N04)

Grobna jama. Ni podatkov. N. v. medenice 383,92 m. Azimut 104°.

Zasutje. Ni podatkov.

Okostje. Ženska, 25–30 let. Našli so samo severni del okostja. Levica je bila iztegnjena ob trupu.

Pridatki. Brez pridatkov.

Opomba. Zasutje in vkop groba nista bila določena. Grobno jamo sta poškodovala grobova 2012_x0277 in 2012_x0299.

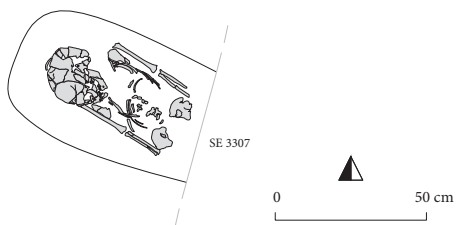

Grob 2012_x0275

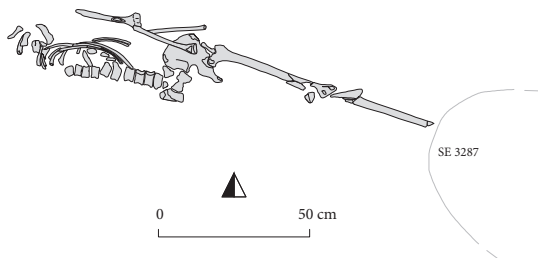

Grob 2012_x0276

Grob 2012_x0277 (N04)

Grobna jama. Ni podatkov. N. v. medenice 383,95 m. Azimut 71°.

Zasutje. Odlomek železove žindre.

Okostje. Otrok, 2–4 leta. Našli so samo del okostja, levica je bila iztegnjena ob trupu.

Pridatki. Brez pridatkov.

Opomba: Zasutje in vkop groba nista bila določena. Grobna jama je nad grobom 2012_x0276.

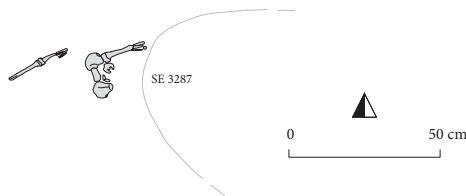

Grob 2012_x0277

Grob 2012_x0278 (M04)

Grobna jama. Ni podatkov. N. v. medenice 383,76 m. Azimut 102°.

Zasutje. Živalske kosti.

Okostje. Ženska, 25–30 let. Našli so nepopolno okostje, leva nadlahtnica premaknjena, roki iztegnjeni ob trupu.

Pridatki. Pod levo stranjo lobanje naglavni obroček (1), ob desni strani lobanje naglavni obroček (2).

(1) Srebrn levosučen naglavni obroček z enim ravno odrezanim zaključkom locna, drugi ima enojno odebelitev. Mere: š. 39,2 mm, v. 44,1 mm, deb. 2,1 mm, t. 3,3 g. Inv. št. GM KFC 5317 (PN 1774).

(2) Bronast desnosučen naglavni obroček z enojnima odebelitvama na koncih locna. Mere: š. 37,7 mm, v. 40,4 mm, deb. 2,1 mm, t. 3,2 g. Inv. št. GM KFC 5318 (PN 1775).

Opomba: Zasutje in vkop groba nista bila določena. Grobna jama je poškodovala grobova 2012_x0273 in 2012_x0305 ter je bila nad grobom 2012_x0313.

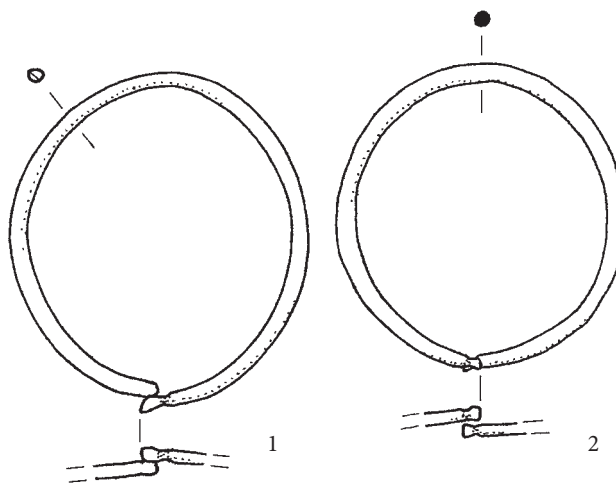

Grob 2012_x0278

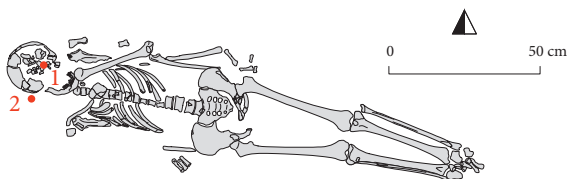
**Grob 2012_x0279 (O03)**

Grobna jama. Ohranjen je bil samo zahodni del, ki je bil pravokoten z zaobljenimi vogali, š. 0,68 m, gl. 0,08 m. N. v. dna 383,61 m. Azimut 112°.

Zasutje. Odlomki lončenine (1 prazgodovina, 4 antika, 1 pozni srednji vek ali novi vek).

Okostje. Moški, 25–30 let. Našli so samo del okostja.

Pridatki. Brez pridatkov.

Opomba. Grobna jama je poškodovala grob 2012_x0285, njo pa je poškodoval grob 2012_x0265.

Spodnji del so izkopali kot posebni grob 2012_x0302 (glej tudi tam).

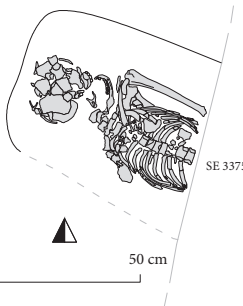

Grob 2012_x0279

Grob 2012_x0280 (N03)

Grobna jama. Obris ni bil prepoznaven, gl. 0,18 m. N. v. dna 383,62 m. Azimut 108°.

Zasutje. 5 odlomkov antične lončenine in odlomek aco čaše (PN 2440).

Okostje. Moški, 30–40 let. Našli so samo kosti glave in ramen.

Pridatki. Brez pridatkov.

Opomba. Vzhodni del groba je uničil jarek za komunalne vode.

**Grob 2012_x0281 (O03)**

Grobna jama. Obris ni bil prepoznaven, gl. 0,18 m. N. v. dna 383,61 m.

Zasutje. Odlomek steklene zapestnice (PN 2442), obesek (1).

Okostje. Moški, 40–50 let. Našli so samo kosti glave in majhnega dela trupa.

Pridatki. Brez pridatkov.

Opomba. Zahodni rob groba je segal v rob izkopa, vzhodni del je uničil jarek za komunalne vode.

Predmet iz zasutja.

(1) Odlomek svitkastega obeska iz gagata. Mere: š. 21,0 mm, dol. 5,5 mm, deb. 15,1 mm, t. 1,6 g. Inv. št. GM KFC 8273.

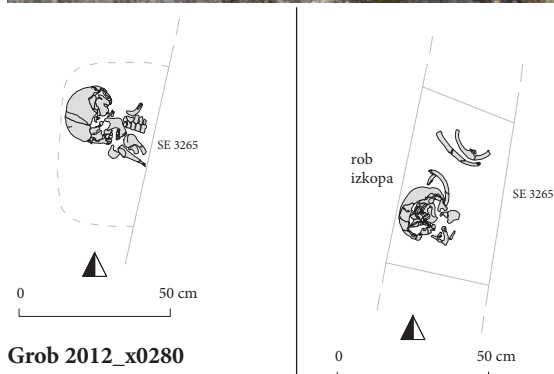

Grob 2012_x0280

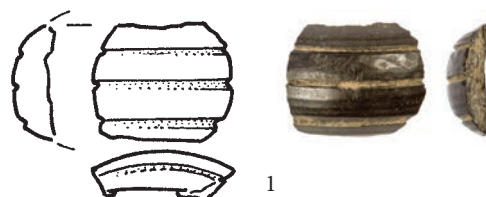

Grob 2012_x0281

Grob 2012_x0282 (O05)

Grobna jama. Zahodna stran je bila pravokotna, vzhodna uničena, š. 0,45 m, gl. 0,12 m. N. v. dna 383,85 m. Azimut 100°.

Zasutje. 10 odlomkov prazgodovinske lončenine.

Okostje. Otrok, 2–3 leta. Našli so samo zgornji del okostja.

Pridatki. Levo od lobanje naglavni obroček (1), desno pod lobanjo naglavni obroček (2), pod lobanjo ogrlica (3).

(1) Bronast levosučen naglavni obroček z enojno odebelitvijo enega konca locna, drugi je priostren. Mere: š. 24,2 mm, v. 29,0 mm, deb. 1,7 mm, t. 1,1 g. Inv. št. GM KFC 5319 (PN 1773).

(2) Bronast levosučen naglavni obroček z enojno odebelitvijo enega konca locna, drugi je priostren. Mere: š. 25,5 mm, v. 28,7 mm, deb. 1,8 mm, t. 1,2 g. Inv. št. GM KFC 5320 (PN 1776).

(3) Ogrlica iz več jagod: 1 kroglasta narebrena jagoda (d. 11,5 mm, š. 14,4 mm) iz neprosojne steklene paste nedoločljive barve (morda modrozelenca), ki ima na površini ostanke rje, 1 sodčasta jagoda (d. 4,2 mm, š. 5,4 mm) iz prosojnega modrega stekla, 1 dvokonična jagoda (d. 2,5 mm, š. 5,3 mm) iz prosojnega modrega stekla. Mere: t. 2,1 g. Inv. št. GM KFC 5792 (PN 1770).

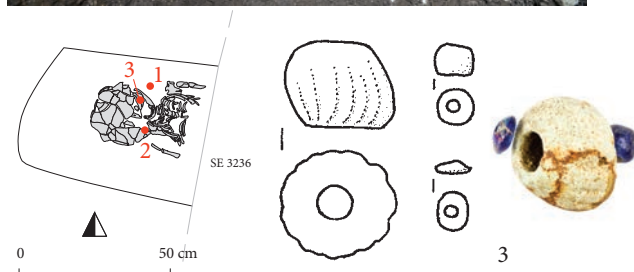

Grob 2012_x0282

Grob 2012_x0283 (L04)

Grobna jama. Obris ni bil prepoznaven, gl. 0,07 m. N. v. dna 383,74 m. Azimut 121°.

Zasutje. Živalske kosti, srebrn odlomek (PN 2660).

Okostje. Ženska, 30–35 let. Našli so nepopolno okostje, nekatere kosti so bile v drugotni legi, roki sta bili iztegnjeni ob trupu.

Pridatki. Levo od lobanje naglavni obroček (1), desno od lobanje naglavni obroček (2).

(1) Bronast desnosučen naglavni obroček z enojnima odebelitvama na koncih locna. Mere: š. 50,7 mm, v. 54,4 mm, deb. 3,3 mm, t. 10,7 g. Inv. št. GM KFC 5321 (PN 1771).

(2) Bronast levosučen naglavni obroček z enojnima odebelitvama na koncih locna. Mere: š. 51,4 mm, v. 54,0 mm, deb. 3,7 mm, t. 10,8 g. Inv. št. GM KFC 5322 (PN 1772).

Opomba. Grobna jama je poškodovala grob 2012_x0296.

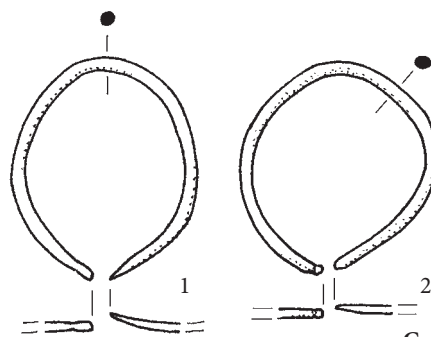

Grob 2012_x0282

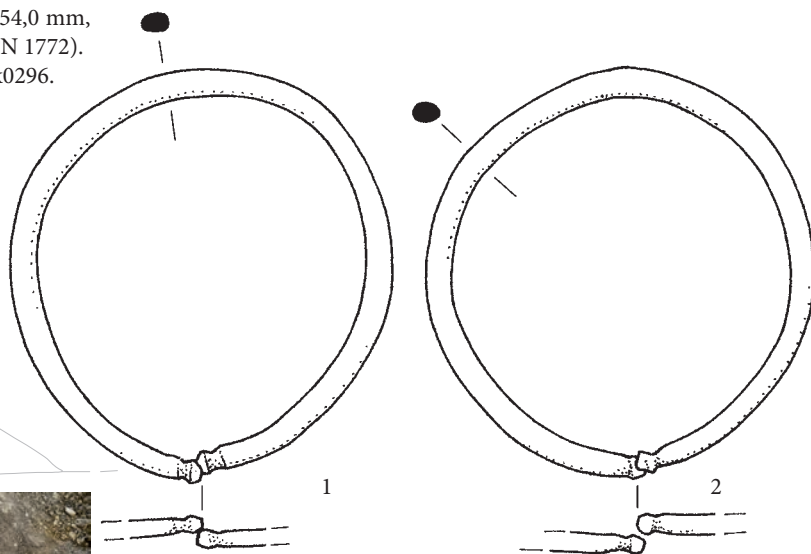

Grob 2012_x0283

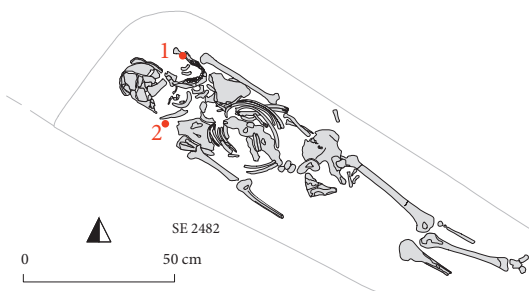
**Grob 2012_x0284 (L04)**

Grobna jama. Obris ni bil prepoznaven, gl. 0,15 m. N. v. dna 383,67 m. Azimut 103°.

Zasutje. Odlomki lončenine in jagoda (1).

Okostje. Moški, 40–45 let. Našli so nepopolno okostje, del kosti je bil v drugotni legi. Levica je bila zapognjena na medenico, desnica iztegnjena ob trupu.

Pridatki. Brez pridatkov.

Predmet iz zasutja.

(1) Svitkasta jagoda (d. 2,1 mm, š. 3,0 mm) iz prosojnega modrega stekla. Mere: t. 0,1 g. Inv. št. GM KFC 5793 (PN 2645).

Opomba. Grobna jama je poškodovala grob 2012_x0499.

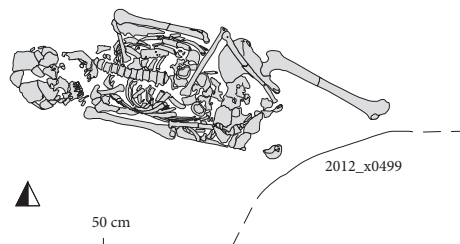

Grob 2012_x0284



Grob 2012_x0285 (O03)

Grobna jama. Ohranjen je bil samo severozahodni vogal, ki je bil pravokoten in zaobljen, gl. 0,15 m. N. v. dna 383,59 m. Azimut 112°.

Zasutje. 3 odlomki prazgodovinske lončenine, jagoda (1).

Okostje. Otrok, 8–9 let. Našli so nepopolno okostje, roki sta bili zapognjeni na medenico.

Pridatki. Brez pridatkov.

Predmet iz zasutja.

(1) Svitkasta jagoda iz prosojnega zelenega stekla. Mere: š. 3,4 mm, d. 1,7 mm, t. 0,1 g. Inv. št. GM KFC 5794 (PN 2644).

Opomba. Grobno jamo je poškodovale grob 2012_x0279. Njen vzhodni del je uničil sodoben vkop.

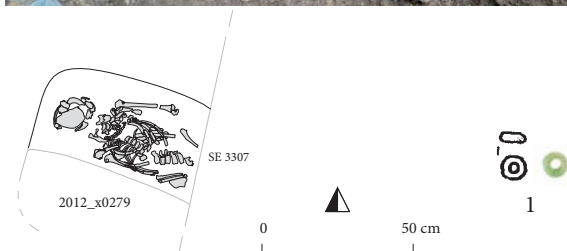
**Grob 2012_x0285****Grob 2012_x0286 (O04)**

Grobna jama. Vzhodni del je bil pravokoten z zaobljenimi vogali, zahodni uničen, š. 0,61 m, gl. 0,24 m. N. v. dna 383,64 m. Azimut 123°. Ob okostju in pod njim ostanki lesenih desk.

Zasutje. Odlomki lončenine (6 prazgodovina, 3 antika) in kosti.

Okostje. Otrok, 12–14 let. Našli so samo kosti nog.

Pridatki. Na desni roki prstan (1).

(1) Poškodovan bronast prstan, razlomljen na dva nesomerna sestavljiva dela. Eden ima trikoten preseki in verjetno zaobljen konec, drugi ima ploski D preseki in poševno odrezan konec. Konca sta presegajoča. Mere: pr. 21,5 x 24,5 mm, š. 6,0–6,4 mm, deb. 2,3–3,7 mm, t. 3,8 g. Inv. št. GM KFC 5323 (PN 1778).

Komentar. Glede na lego prstana, je bila desnica iztegnjena ob trupu.

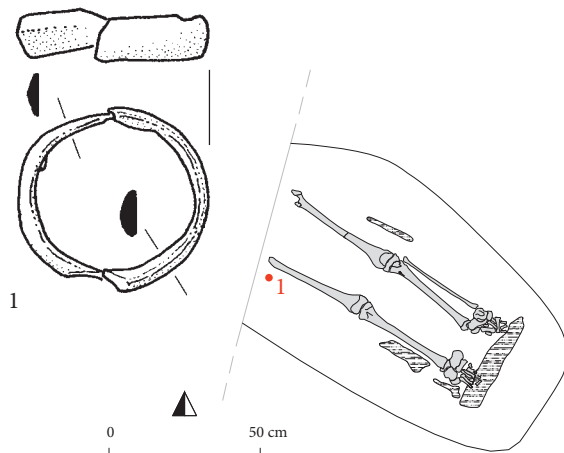
**Grob 2012_x0286****Grob 2012_x0287 (N04)**

Grobna jama. N. v. medenice 383,87 m.

Zasutje. Ni podatkov.

Okostje. Novorojenček. Našli so samo del okostja.

Pridatki. Brez pridatkov.

**Grob 2012_x0287**

Grob 2012_x0288 (M04)

Grobna jama. Zahodni del je bil pravokoten, vzhodni je bil uničen, š. 0,54 m, gl. 0,14 m. N. v. dna 383,59 m. Azimut 107°. Pod okostjem je bil ostanek lesene deske.

Zasutje. Odlomki lončenine (2 prazgodovina, 1 pozna antika ali zgodnji srednji vek) in kovine.

Okostje. Ženska, 40–45 let. Našli so samo zgornji del okostja, nekatere kosti so bile v drugotni legi, desnica je bila iztegnjena ob trupu.

Pridatki. Brez pridatkov.

Opomba. Vzhodni del groba so uničili jarki in vkopi za vodovod. Grobna jama je poškodovala grob 2012_x0293.

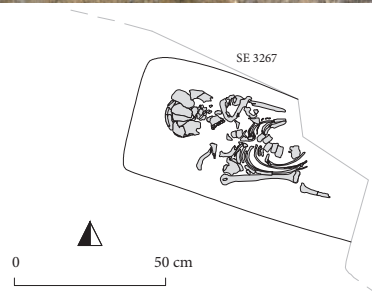

Grob 2012_x0288

Grob 2012_x0289 (N04)

Grobna jama. Ni podatkov. N. v. stopal 383,91 m. Azimut 103°.

Zasutje. Ni podatkov.

Okostje. Ženska, 30 let in več. Našli so samo del kosti nog.

Pridatki. Brez pridatkov.

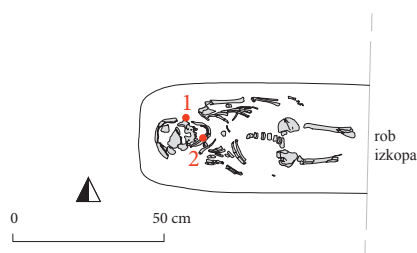
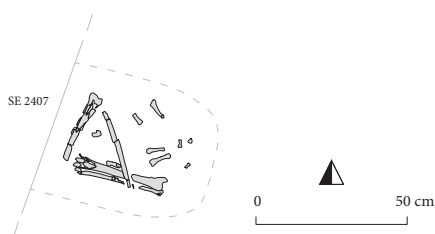
**Grob 2012_x0290 (N04)**

Grobna jama. Obris ni bil prepoznaven. Ni podatkov. N. v. medenice 383,94 m. Azimut 94°.

Zasutje. Ni podatkov.

Okostje. Otrok, 3–4 leta. Odkopali so nepopolno okostje, roki sta bili iztegnjeni ob trupu.

Pridatki. Ob levi strani lobanje naglavni obroček (1), desno pod spodnjo čeljustnico naglavni obroček (2).

(1) Bronast desnosučen naglavni obroček z enim ravno odrezanim zaključkom locna, drugi ima enojno odebelitev. Mere: š. 20,0 mm, v. 21,4 mm, deb. 1,6 mm, t. 0,8 g. Inv. št. GM KFC 5324 (PN 1777).

(2) Poškodovan bronast desnosučen naglavni obroček z enim ravno odrezanim zaključkom locna, drugi ima enojno odebelitev. Mere: š. 25,0 mm, v. 22,5 mm, deb. 1,9 mm, t. 1,0 g. Inv. št. GM KFC 5325 (PN 1779).

Opomba. Spodnji del nog je segal v rob izkopa.

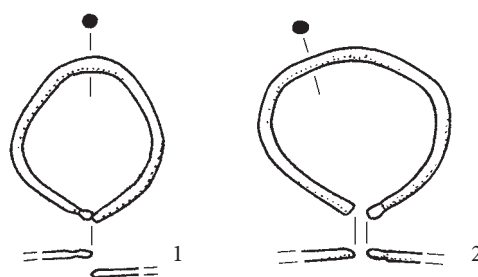

Grob 2012_x0290

Grob 2012_x0291 (M04)

Grobna jama. N. v. lobanje 383,80 m.

Zasutje. Ni podatkov.

Okostje. Ženska, 15–25 let. Našli so samo del lobanje.

Pridatki. Brez pridatkov.

Grob 2012_x0292 (M04)

Grobna jama. N. v. stopal 383,77 m.

Zasutje. Ni podatkov.

Okostje. Verjetno moški, 35 let in več. Našli so samo kosti kolen.

Pridatki. Brez pridatkov.

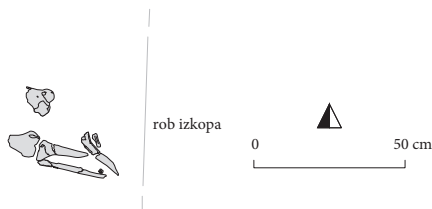

Grobova 2012_x0291 in 2012_x0292

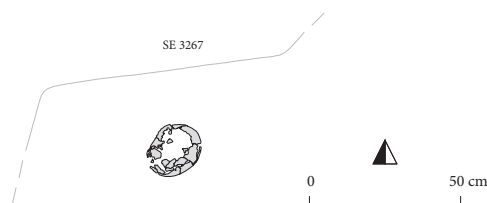

Grob 2012_x0291

Grob 2012_x0293 (M04)

Grobna jama. Ograjen je bil samo zaobljen jugozahodni vogal, gl. 0,18 m. N. v. dna 383,57 m. Azimut 99°.

Zasutje. Odlomek prazgodovinske lončenine.

Okostje. Ženska, 30–40 let. Našli so samo del okostja, desnica je bila iztegnjena ob trupu.

Pridatki. Ob desni strani lobanje naglavni obroček (1).

(1) Poškodovan bronast levosučen naglavni obroček. Locen je razkovan v polmesec (deb. 0,9 mm) z odebeljenima rogljema. Obroba polmeseca je okrašena s kratkimi prečnimi vrezji, osrednji prostor pa s sedmimi punciranimi krožci, vmesna površina je zapolnjena z geometrijskim okrasom iz vrezanih črtic. Zaključek locna je odlomljen. Mere: š. 29,0 mm, v. 42,7 mm, deb. 1,7 mm, t. 3,2 g. Inv. št. GM KFC 5326 (PN 1805).

Opomba. Severni in vzhodni del groba so uničili jarki in vkopi za vodovod. Grobno jamo je poškodoval grob 2012_x0288.

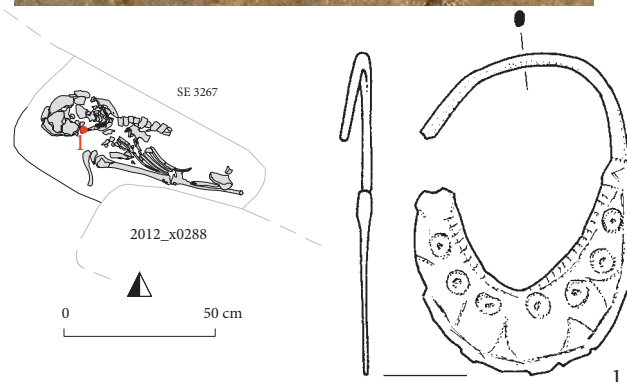

Grob 2012_x0293

Grob 2012_x0294 (N04)

Grobna jama. Obris ni bil prepoznaven, gl. 0,2 m. N. v. dna 383,76 m. Azimut 111°.

Zasutje. Odlomki lončenine in živalske kosti.

Okostje. Nedoločljiv spol, 35 let in več. Našli so samo kosti spodnjega dela nog.

Pridatki. Brez pridatkov.

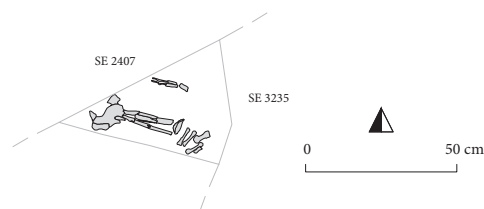

Grob 2012_x0294

Grob 2012_x0295 (L04)

Grobna jama. Obris ni bil prepoznaven, gl. 0,05–0,12 m. N. v. dna 383,66 m. Azimut 95°.

Zasutje. Živalske kosti in odlomki lončenine (1 prazgodovina, 2 antika).

Okostje. Moški, 30–40 let. Našli so nepopolno okostje, levica je bila zapognjena na medenico, desnica iztegnjena ob trupu.

Pridatki. Brez pridatkov.

Opomba. Grobna jama je poškodovala grobova 2012_x0296 in 2012_x0518.

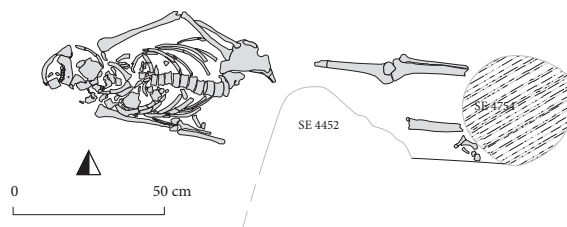

Grob 2012_x0295

Grob 2012_x0296 (L04)

Grobna jama. Zahodni del je bil zaobljen, vzhodni je bil uničen, š. 0,65 m, gl. 0,26 m. N. v. dna 383,68 m. Azimut 106°.

Zasutje. Odlomki lončenine (4 prazgodovina, 1 antika), jagodi (1).

Okostje. Moški, 15–17 let. Našli so nepopolno okostje, roki sta bili iztegnjeni ob trupu.

Pridatki. Brez pridatkov.

Opomba. Grobna jama je poškodovala grob 2012_x0315, njo pa sta poškodovala grobova 2012_x0283 in 2012_x0295.

Predmet iz zasutja.

(1) 2 vretenčasti jagodi (d. 1,8 in 3,5 mm, š. 3,0 in 2,1 mm) iz neprosojnega stekla nedoločljive barve. Mere: t. 0,1 g. Inv. št. GM KFC 5795 (PN 2748).

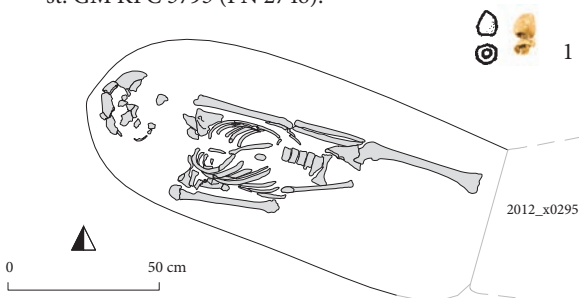

Grob 2012_x0296

Grob 2012_x0297 (N04)

Grobna jama. Ni podatkov. N. v. medenice 383,75 m. Azimut 98°.

Zasutje. 2 bronasta odlomka in človeške kosti (glej grob 2012_x0298).

Opomba. Zasutje in vkop groba nista bila določena.

Okostje. Ženska, 55 let in več. Desnica je bila zapognjena na medenico, levica je bila iztegnjena ob trupu.

Pridatki. Ob levi strani spodnje čeljustnice naglavni obroček (1), ob desni strani lobanje naglavni obroček (2).

(1) Bronast levosučen naglavni obroček z enojnima odebelitvama na koncih locna. Mere: š. 51,8 mm, v. 57,2 mm, deb. 3,4 mm, t. 9,3 g. Inv. št. GM KFC 5327 (PN 1782).

(2) Bronast levosučen naglavni obroček z enojnima odebelitvama na koncih locna. Mere: š. 52,8 mm, v. 55,4 mm, deb. 3,5 mm, t. 9,6 g. Inv. št. GM KFC 5328 (PN 1783).

Opomba. Grobna jama je poškodovala grobove 2012_x0298, 2012_x0329 in 2012_x0332.



Grobova 2012_x02971 in 2012_x0298

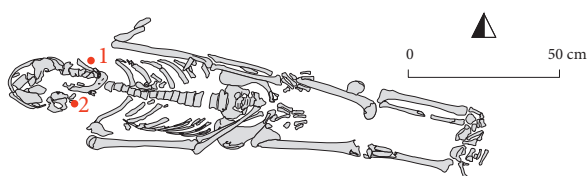

Grob 2012_x0297

Grob 2012_x0298 (N04)

Grobna jama. N. v. lobanje 383,78 m.

Zasutje. Ni podatkov.

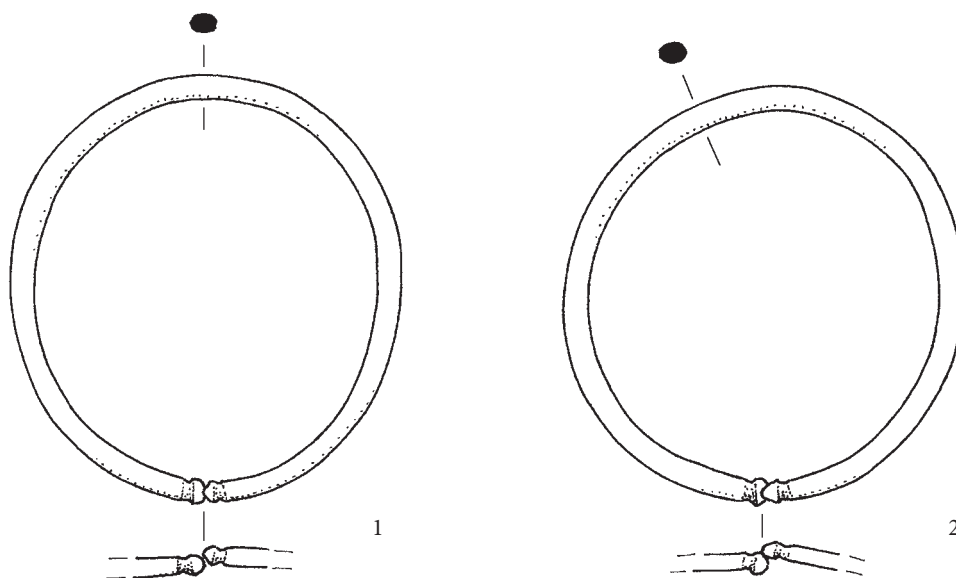

Grob 2012_x0297

Okostje. Moški, 30–45 let. Našli so samo nekaj premetanih kosti. (Glej fotografijo pri grobu 2012_x0297.)

Pridatki. Brez pridatkov.

Opomba. Kostni so bile v grobu 2012_x0297 kot del zasutja. Gre za prekop.

Komentar. Ženska 2012_x0297 je bila vkopana v grob moškega 2012_x0298.



Grob 2012_x0298

Grob 2012_x0299 (N04)

Grobna jama. Obris ni bil prepoznaven. N. v. medenice 383,87 m. Azimut 113°.

Zasutje. Odlomka bronaste paličice (PN 2661).

Okostje. Ženska, 50–60 let. Našli so nepopolno okostje. Le-vica je bila iztegnjena ob trupu, desnica zapognjena na medenico.

Pridatki. Ob levi strani lobanje naglavni obroček (1), ob desni strani lobanje naglavni obroček (2).

(1) Bronast nesučen naglavni obroček z enim ravno odrezanim zaključkom locna, drugi ima enojno odebelitev. Mere: š. 42,2 mm, v. 40,4 mm, deb. 2,7 mm, t. 3,6 g. Inv. št. GM KFC 5329 (PN 1780).

(2) Bronast desnosučen naglavni obroček z enim ravno odrezanim zaključkom locna, drugi je priostren. Presek locna je ovalen (3,3 x 4,1 mm). Mere: š. 29,1 mm, v. 34,2 mm, deb. 4,1 mm, t. 5,8 g. Inv. št. GM KFC 5330 (PN 1781).

Opomba. Grobna jama je poškodovala grob 2012_x0276.

Komentar. Desna noga je bila zapognjena navznoter, morda zaradi poškodbe (zlom kosti) stopala, ki se ji je nekoč pripetila.

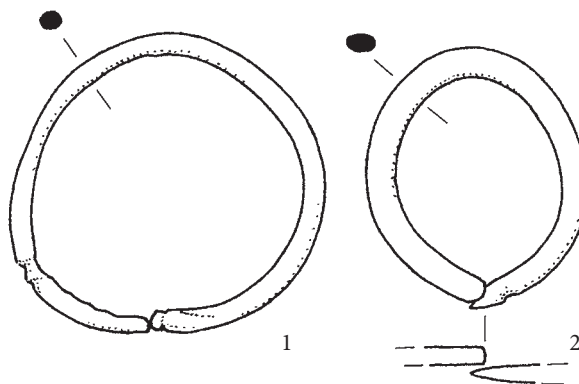

Grob 2012_x0299

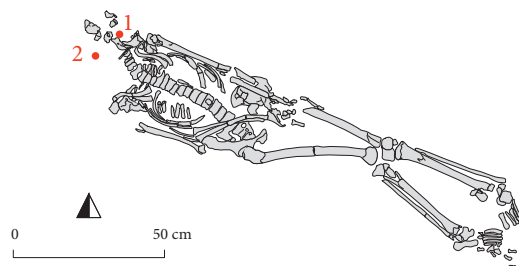

Grob 2012_x0300 (N04)

Grobna jama. N. v. medenice 383,94 m.

Zasutje. Ni podatkov.

Okostje. Otrok, 0–1 leta. Našli so samo nekaj premetanih kosti.

Pridatki. Brez pridatkov.

Opomba. Prekop.

**Grob 2012_x0300****Grob 2012_x0301** (M04)

Grobna jama. Vzhodni del je bil pravokoten z zaobljenimi vogali, zahodni uničen, š. 0,67 m, gl. 0,18 m. N. v. dna 383,66 m. Azimut 124°.

Zasutje. Ni podatkov.

Okostje. Verjetno moški, 30–40 let. Našli so samo kosti spodnjega dela nog.

Pridatki. Brez pridatkov.

Opomba. Zahodni del groba so uničili jarki in vkopi za vodovod.

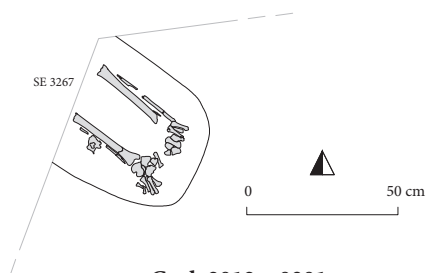
**Grob 2012_x0301****Grob 2012_x0302** (N04)

Grobna jama. Na vzhodni strani je bila zaobljena, na zahodni uničena, š. 0,61 m, gl. 0,14 m. N. v. dna 383,67 m. Azimut 128°.

Zasutje. Odlomek poznoantične ali zgodnj srednjeveške lončenine.

Okostje. Moški, 30–40 let. Našli so samo kosti spodnjega dela nog.

Pridatki. Brez pridatkov.

Opomba. Zahodni del groba je uničil moderen vkop. Na drugi strani vkopa je bil grob, ki so ga imenovali 2012_x0279. V resnici gre za en grob. Glej še grob 2012_x0279.



Izkopan kot 2012_x0279

Grob 2012_x0303 (N04)

Grobna jama. Obris ni bil prepoznaven. N. v. medenice 383,84 m. Azimut 114°.

Zasutje. Ni podatkov.

Okostje. Ženska, 35–40 let. Našli so nepopolno okostje, levica je bila iztegnjena ob trupu, desnica zapognjena na medenico.

Pridatki. Na desni strani lobanje naglavni obroček (1), pod lobanjo naglavni obroček (2), pod desno stranjo medenice prstan (3).

(1) Bronast levosučen naglavni obroček z enojnima odebelitvama na koncih locna. Mere: š. 48,4 mm, v. 48,0 mm, deb. 3,3 mm, t. 9,2 g. Inv. št. GM KFC 5332 (PN 1810).

(2) Bronast nesučen naglavni obroček z dvojnima odebelitvama na koceh locna. Odebelitvi koncev ulitega locna sta po ena izrazita in ena komaj opazna. Mere: š. 48,1 mm, v. 49,4 mm, deb. 3,5 mm, t. 9,3 g. Inv. št. GM KFC 5333 (PN 1817).

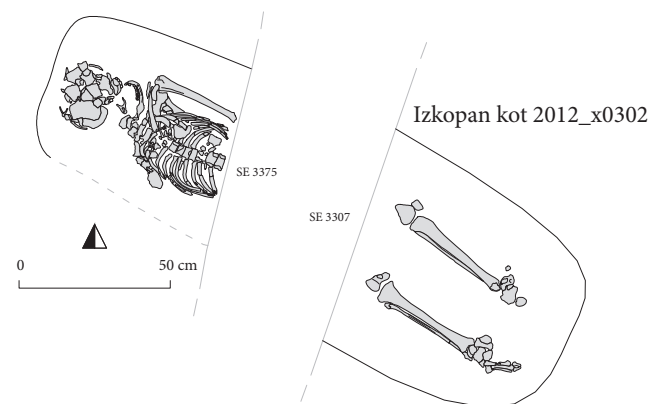
**Grob 2012_x0302**

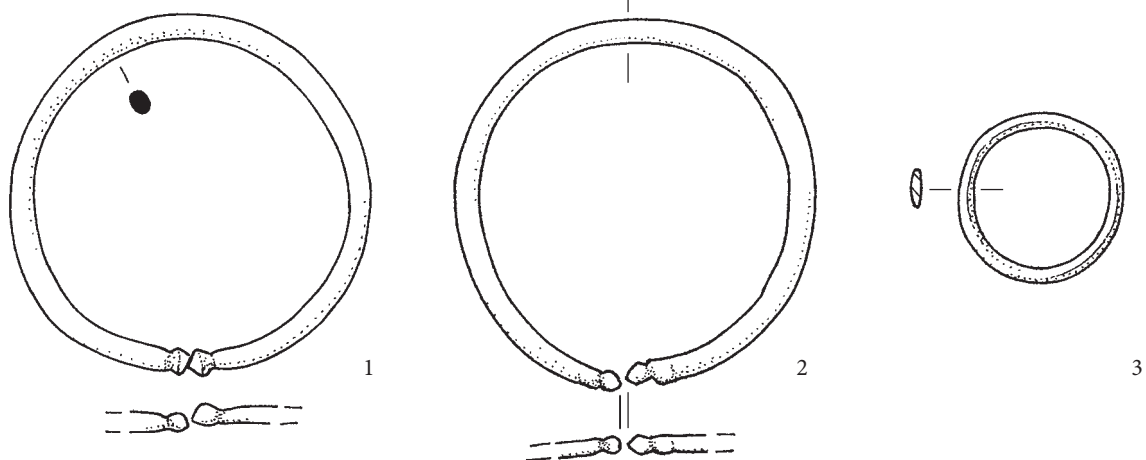
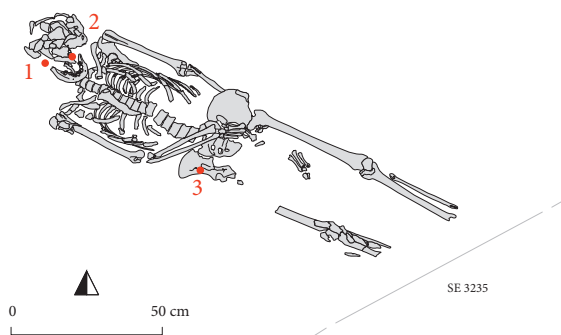

Grob 2012_x0303

(3) Srebrn sklenjen prstan z lečastim prerezom. Mere: pr. 22,3 mm, š. 5,5 mm, d. 2,0 mm, t. 3,7 g. Inv. št. GM KFC 5331 (PN 1784).

Opomba. Vzhodni del groba je uničil jarek za napeljavo. Grob je nad grobom 2012_x0318.

Grob 2012_x0304 (O04)

Grobna jama. Obrisi ni bil prepoznaven, gl. 0,21 m. N. v. dna 383,64 m. Azimut 120°.

Zasutje. Ni podatkov.

Okostje. Moški, 25–35 let. Našli so samo kosti spodnjega dela nog.

Pridatki. Brez pridatkov.

Opomba. Zahodni del groba je uničil jarek za kanalizacijo.

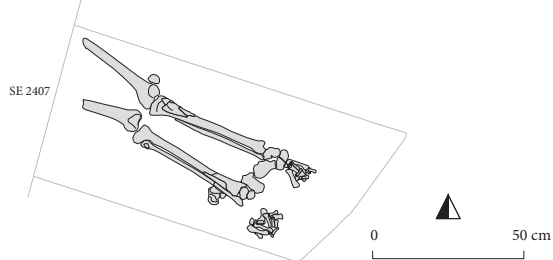

Grob 2012_x0304

Grob 2012_x0305 (M04)

Grobna jama. Obrisi ni bil prepoznaven. N. v. stopal 383,75 m. Azimut 106°.

Zasutje. Ni podatkov.

Okostje. Moški, 25–35 let. Našli so samo kosti spodnjega dela nog. (Glej risbo in fotografijo na naslednji strani.)

Pridatki. Brez pridatkov.

Opomba. Grobno jama je poškodovalec grob 2012_x0278.

Zahodni del groba je uničil jarek za kanalizacijo. Grobna jama je poškodovalec grobove 2012_x0311, 2012_x0313 in 2012_x0330.

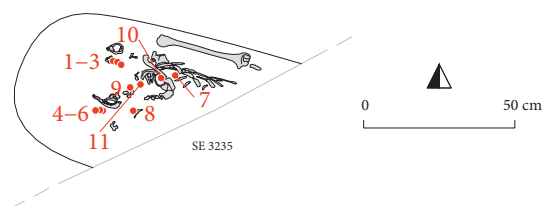
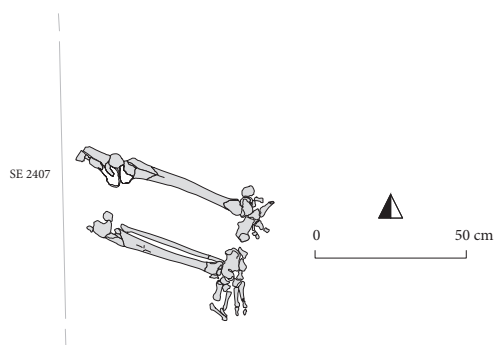

Grob 2012_x0305

Grob 2012_x0306 (N04)

Grobna jama. Zahodni del je bil ovalen, vzhodni uničen, š. 0,47 m, gl. 0,12 m. N. v. dna 383,83 m. Azimut 108°.

Zasutje. Odlomki lončenine in kosti.

Okostje. Ženska, 20–25 let. Našli so samo del okostja, levica je bila iztegnjena ob trupu, vratno vretence nosač je bilo v drugotni legi.

Pridatki. 3 naglavni obročki levo od glave (1–3), 3 naglavni obročki desno od glave (4–6), pri vratu in na zgornjem delu prsi ogrlica (7), na prsih ob vratu desno zaponka (8), na prsih ob vratu levo zaponka (9), na levi strani reber zaponka (10), na levi ključnici zaponka (11).

- (1) Bronast levosučen naglavni obroček z enojnima odebelitvama na koncih locna. Mere: š. 30,6 mm, v. 33,0 mm, deb. 2,3 mm, t. 2,2 g. Inv. št. GM KFC 5334 (PN 1785).
- (2) Srebrn desnosučen naglavni obroček z enojnima odebelitvama na koncih locna. Mere: š. 34,8 mm, v. 37,7 mm, deb. 2,5 mm, t. 3,8 g. Inv. št. GM KFC 5335 (PN 1786).
- (3) Srebrn levosučen naglavni obroček z enojnima odebelitvama na koncih locna. Mere: š. 36,5 mm, v. 38,0 mm, deb. 2,2 mm, t. 2,9 g. Inv. št. GM KFC 5336 (PN 1787).
- (4) Srebrn levosučen naglavni obroček z enojnima odebelitvama na koncih locna. Mere: š. 29,4 mm, v. 32,2 mm, deb. 2,3 mm, t. 2,5 g. Inv. št. GM KFC 5337 (PN 1788).
- (5) Srebrn levosučen naglavni obroček z enojnima odebelitvama na koncih locna. Mere: š. 36,4 mm, v. 37,3 mm, deb. 2,5 mm, t. 3,8 g. Inv. št. GM KFC 5338 (PN 1789).
- (6) Srebrn desnosučen naglavni obroček z enojnima odebelitvama na koncih locna. Mere: š. 35,7 mm, v. 38,2 mm, deb. 2,3 mm, t. 3,0 g. Inv. št. GM KFC 5339 (PN 1790).

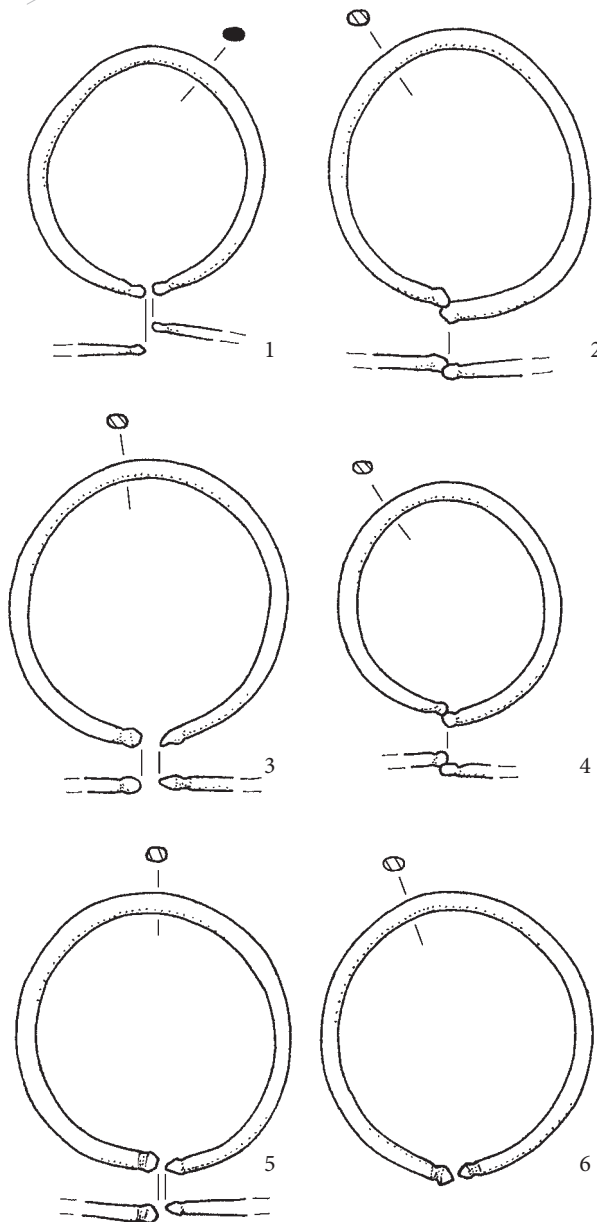

>> Grob 2012_x0306



(7) Ogrlica, sestavljena iz: 7 svitkastih jagod (d. 4,4–7,0 mm, š. 7,6–11,5 mm) iz neprosojnega stekla nedoločljive barve z vložnim osmičastim okrasom iz bele neprosojne steklene paste; 1 svitkasta jagoda (d. 8,2 mm, š. 11,3 mm) iz prosojnega modrega stekla; odlomek 1 sodčaste jagode (d. 6,7 mm, š. 8,0 mm) iz neprosojnega pramenastega stekla (prvotno verjetno s folijo); 1 valjasta jagoda (d. 2,5 mm, š. 5,2 mm) iz neprosojnega stekla nedoločljive barve; najmanj 17 dvodelnih jagod (d. 10,7–15,3 mm, š. 11,0–13,9 mm) iz bronaste pločevine. Mere: t. 28,7 g. Inv. št. GM KFC 5343 (PN 1794).

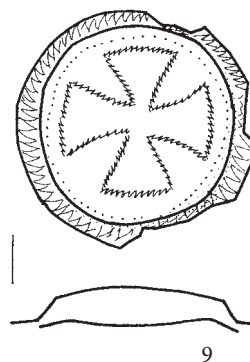
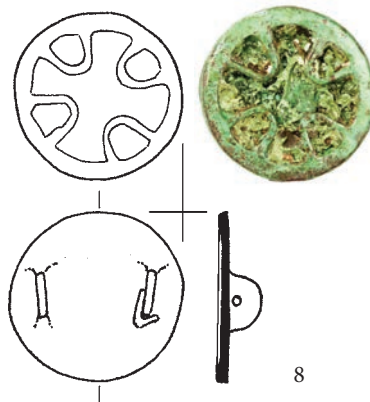

(8) Bronasta ulita okrogla zaponka je okrašena z jamičastim emajlom svetlorumene barve. Železna igla za pripenjanje je ohranjena v sledeh. Deb. brez pritrdišča je 1,9 mm. Mere: pr. 22,5 mm, deb. 6,7 mm, t. 5,1 g. Inv. št. GM KFC 5344 (PN 1795).

(9) Poškodovana bronasta pločevinasta okrogla zaponka s klobučasto dvignjenim osrednjim delom je okrašena s koleščkanjem. Okras ima motiv križa, kraji so okrašeni s cikcak vrezom. Na hrbtni strani so sledovi pritrjevanja igle in ležišča za iglo. Mere: pr. 32,0 mm, deb. 6,0 mm, t. 2,4 g. Inv. št. GM KFC 5340 (PN 1791).

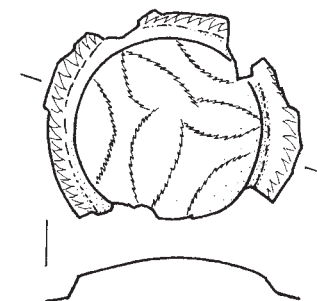

(10) Odlomek bronaste pločevinaste okrogle zaponke s klobučasto dvignjenim osrednjim delom, okrašen je s koleščkanjem. Geometrijski okras. Mere: pr. 33,0 mm, deb. 5,9 mm, t. 1,7 g. Inv. št. GM KFC 5342 (PN 1793).

(11) Odlomek bronaste pločevinaste okrogle zaponke s klobučasto dvignjenim osrednjim delom in s tanjšano obrobo, okrašen je s koleščkanjem. Okras ima geometrijski motiv, na hrbtni strani so sledovi pritrdišča za iglo in ležišča za iglo. Mere: pr. 25,0 mm, deb. 6,4 mm, t. 1,9 g. Inv. št. GM KFC 5341 (PN 1792).

Opomba. Večino groba je uničil vkop za napeljavo. Grobno jamo je poškodoval grob 2012_x0268.

Grob 2012_x0307 (N04)

Grobna jama. Na zahodu je bila ovalna, na vzhodu neraziskana, š. 0,48 m, gl. 0,05 m. N. v. medenice 383,83 m. Azimut 92°.

Zasutje. 11 odlomkov prazgodovinske lončenine.

Okostje. Otrok, 4,5–5,5 let. Našli so nepopolno okostje, roki sta bili iztegnjeni ob trupu.

Pridatki. Levo ob lobanji naglavni obroček (1), desno ob lobanji naglavni obroček (2).

Grob 2012_x0306

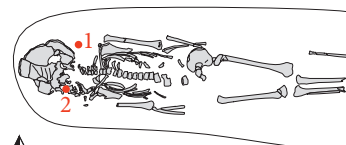

rob
izkopa

0 50 cm

>> Grob 2012_x0307

(1) Bronast levosučen naglavni obroček z enojnima odebelitvama na koncih locna. Locen ima ovalen prerez (2,3 x 2,8 mm). Mere: š. 33,4 mm, v. 36,4 mm, deb. 2,3 mm, t. 3,9 g. Inv. št. GM KFC 5345 (PN 1806).

(2) Bronast levosučen naglavni obroček s trojnima odebelitvama na koncih locna. Trojna odebelitev locna (deb. 2,2 x 3,2 mm) je na enem zaključku komajda zaznavna. Mere: š. 33,3 mm, v. 35,8 mm, deb. 2,2 mm, t. 4,2 g. Inv. št. GM KFC 5346 (PN 1807).

Opomba. Vzhodni zaključek groba je segal v rob izkopa.

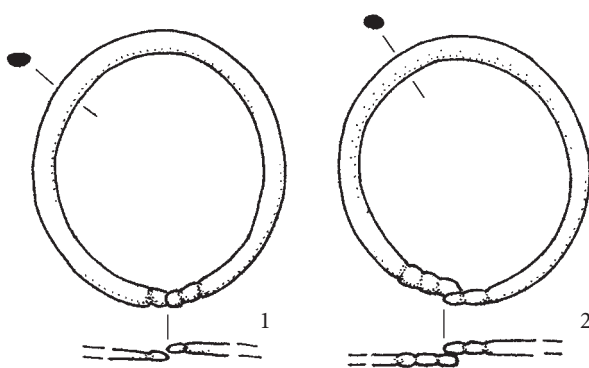

Grob 2012_x0308 (M04)

Grobna jama. N. v. lobanje 383,58 m.

Zasutje. Ni podatkov.

Okostje. Verjetno ženska, 20–40 let in otrok 1–2 leti. Našli so nekaj premetanih posamičnih kosti.

Pridatki. Brez pridatkov.

Komentar. Kostni niso ležale skupaj, ampak raztresene in narazen. Možnost, da gre za prekopan dvojni grob obstaja, a enako verjetno gre za dva različna grobova.



Grob 2012_x0307



Grob 2012_x0308

Grob 2012_x0309 (N04)

Grobna jama. Obris ni bil prepoznaven, gl. 0,02 m. N. v. dna 383,83 m. Azimut 94°.

Zasutje. Bronast odlomek.

Okostje. Otrok, 0–0,5 let. Našli so nepopolno okostje, desnica je bila iztegnjena ob trupu.

Pridatki. Brez pridatkov.



Grob 2012_x0309

Grob 2012_x0310 (M04)

Grobna jama. Obris ni bil prepoznaven. N. v. medenice 383,80 m. Azimut 103°.

Zasutje. Živalske kosti.

Okostje. Otrok, 6–7 let. Našli so nepopolno okostje, roki sta bili iztegnjeni ob trupu.

Pridatki. Na levi strani reber naglavni obroček (1).

(1) Bronast levosučen naglavni obroček z enojnima odebelitvama na koncih locna. Mere: š. 33,2 mm,

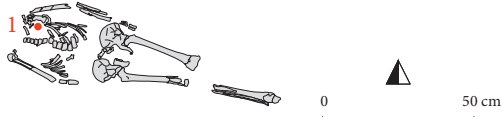
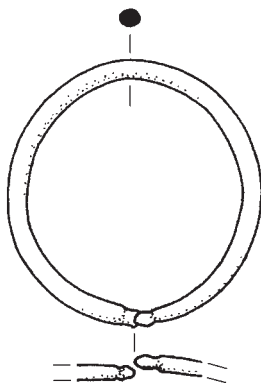

Grob 2012_x0310

v. 25,0 mm, deb. 2,7 mm, t. 4,3 g. Inv. št. GM KFC 5347 (PN 1796).

Grob 2012_x0311 (M04)

Grobna jama. Obris ni bil prepoznaven, gl. 0,16 m. N. v. dna 383,70 m. Azimut 114°.

Zasutje. Odlomek prazgodovinske lončenine in živalske kosti.
Okostje. Ženska, 30–35 let. Našli so nepopolno okostje, roki sta bili iztegnjeni ob trupu.

Pridatki. Levo od glave 3 naglavni obročki (1–3), desno od glave 3 naglavni obročki (4–6), na desni roki prstana (7, 8).

- (1) Bronast levosučen ulit naglavni obroček z okrasom, ki posnema zrnjenje, ima naknadno vdeto locen. Mere: š. 21,5 mm, v. 31,0 mm, deb. 4,5 mm, t. 2,8 g. Inv. št. GM KFC 5350 (PN 1799).
- (2) Poškodovan srebrn desnosučen naglavni obroček s kovano zanko in kaveljčkom na zaključkih locna. Zanka, ki se zožuje, je poškodovana. Locen ima ovalen prerez (1,7 x 2,2 mm). Mere: š. 39,7 mm, v. 44,8 mm, deb. 2,2 mm, t. 2,9 g. Inv. št. GM KFC 5351 (PN 1800).
- (3) Srebrn levosučen naglavni obroček s kovano zanko in kaveljčkom na zaključkih locna. Locen ima ovalen prerez (1,5 x 2,0 mm). Mere: š. 47,7 mm, v. 47,7 mm, deb. 2,0 mm, t. 2,8 g. Inv. št. GM KFC 5352 (PN 1801).
- (4) Srebrn desnosučen naglavni obroček s kovano zanko in kaveljčkom na zaključkih locna. Locen ima ovalen prerez (1,5 x 2,2 mm). Mere: š. 42,6 mm, v. 43,8 mm, deb. 2,2 mm, t. 2,2 g. Inv. št. GM KFC 5353 (PN 1802).
- (5) Srebrn desnosučen naglavni obroček s kovano zanko in kaveljčkom na zaključkih locna. Locen ima ovalen prerez (1,7 x 2,1 mm). Mere: š. 50,2 mm, v. 49,4 mm, deb. 2,1 mm, t. 2,7 g. Inv. št. GM KFC 5354 (PN 1803).
- (6) Bronast ulit naglavni obroček z okrasom, ki posnema zrnjenje, ima naknadno vdeto locen. Mere: š. 21,7 mm, v. 31,2 mm, deb. 4,6 mm, t. 2,7 g. Inv. št. GM KFC 5355 (PN 1804).
- (7) Bronast nesklenjen prstan s trikotnim prerezom in s presegajočima ravno odrezanima koncema. Mere: pr. 24,0 mm, deb. 4,6 mm, deb. 2,1 mm, t. 3,4 g. Inv. št. GM KFC 5349 (PN 1798).
- (8) Srebrn sklenjen prstan z ovalnim prerezom. Mere: pr. 25,7 mm, š. 3,4 mm, deb. 2,9 mm, t. 3,3 g. Inv. št. GM KFC 5348 (PN 1797).

Opomba. Zahodni del groba je uničil jarek za kanalizacijo. Grobno jamo sta poškodovala grobova 2012_x0273 in 2012_x0305.

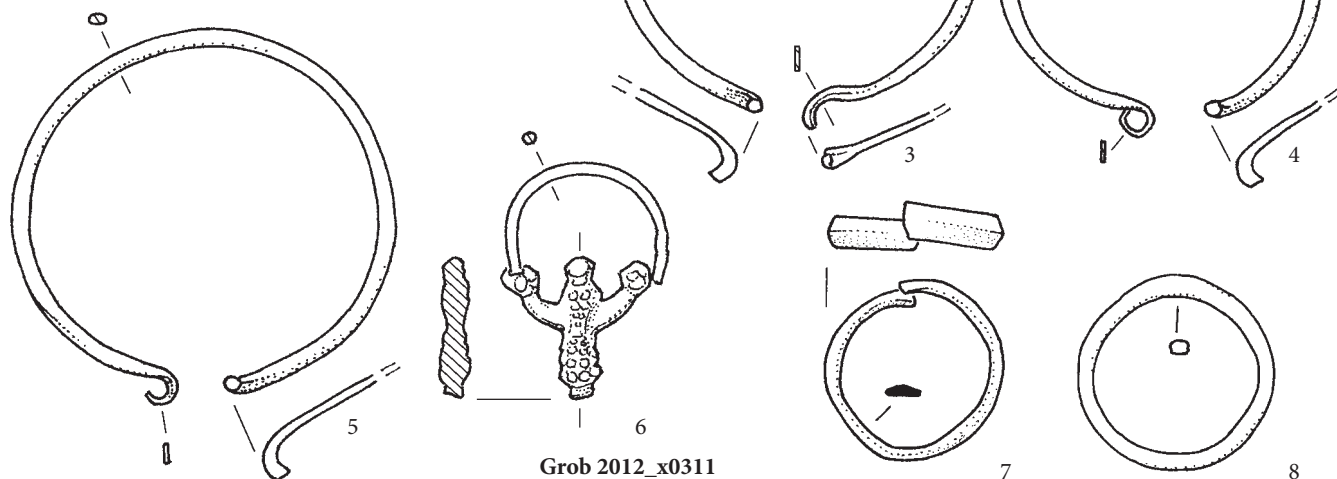
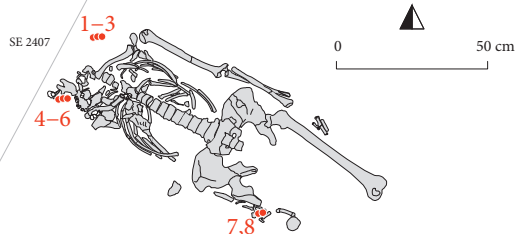

Grob 2012_x0311

Grob 2012_x0312 (M04)

Grobna jama. Obris ni bil prepoznaven, gl. 0,18 m. N. v. dna 383,66 m. Azimut 106°.

Zasutje. Živalske kosti, odlomek prazgodovinske lončenine, brezoblični odlomki bron.

Okostje. Ženska, 50–55 let. Našli so nepopolno okostje, vzhodni del je bil uničen, levica je bila zapognjena na medenico, desnica iztegnjena ob trupu.

Pridatki. Na levi strani lobanje naglavna obročka (1, 2), na desni strani lobanje naglavna obročka (3, 4), na desni roki prstan (5).

(1) Bronast desnosučen naglavni obroček z enojnima odebelitvama na koncih locna. Prerez locna je ovalen (3,0 x 4,0 mm), odebelitvi sta slabo izraženi. Mere: š. 47,5 mm, v. 50,6 mm, deb. 4,0 mm, t. 9,4 g. Inv. št. GM KFC 5356 (PN 1820).

(2) Bronast desnosučen naglavni obroček z enojnima odebelitvama na koncih locna. Mere: š. 48,7 mm, v. 45,5 mm, deb. 3,6 mm, t. 9,1 g. Inv. št. GM KFC 5357 (PN 1821).

(3) Bronast desnosučen naglavni obroček z dvojnima odebelitvama na koncih locna. Locen ima ovalen prerez (deb. 2,7 x 3,7 mm), odebelitve so slabo izražene. Mere: š. 47,6 mm, v. 49,5 mm, deb. 3,7 mm, t. 8,2 g. Inv. št. GM KFC 5358 (PN 1822).

(4) Bronast desnosučen naglavni obroček z enojnima odebelitvama na koncih locna. Mere: š. 46,5 mm, v. 47,0 mm, deb. 3,1 mm, t. 7,2 g. Inv. št. GM KFC 5359 (PN 1823).

(5) Ulit, posrebren (ali pocinkan) bronast sklenjen prstan s trikotnim prerezom. Mere: pr. 24,0 mm, š. 4,7 mm, deb. 2,7 mm, t. 4,6 g. Inv. št. GM KFC 5360 (PN 1824).

Opomba. Grobna jama je poškodovala grob 2012_x0331.

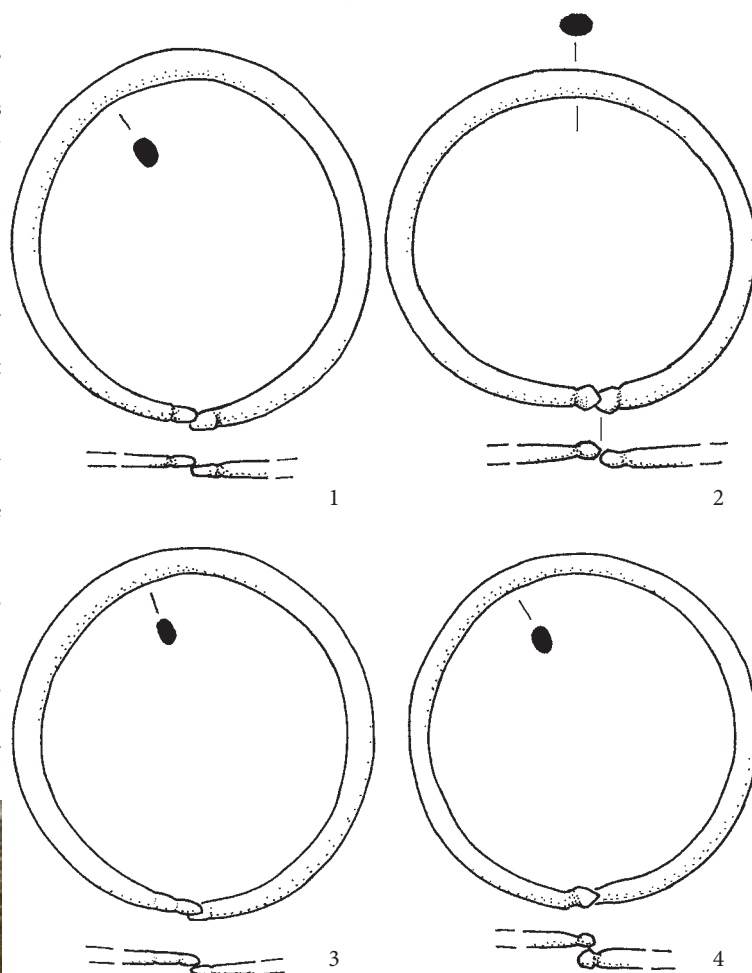
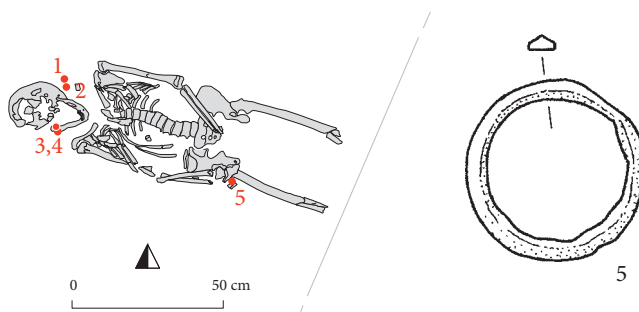
**Grob 2012_x0313 (M04)**

Grobna jama. Obris ni bil prepoznaven, gl. 0,12 m. N. v. dna 383,45 m. Azimut 102°.

Zasutje. Odlomek prazgodovinske lončenine, okrogel bronast predmet.

Okostje. Verjetno ženska, 40–50 let. Našli so nepopolno okostje, od komolcev navzdol je bilo prekopano, tudi kosti zgornjega dela so bile deloma v drugotni legi.

Pridatki. Levo od glave naglavni obroček (1), desno od glave naglavni obroček (2).

(1) Bronast levosučen naglavni obroček z enojnima odebelitvama na koncih locna. Mere: š. 52,3 mm, v. 50,7 mm, deb. 4,4 mm, t. 16,0 g. Inv. št. GM KFC 5361 (PN 1818).

(2) Bronast levosučen naglavni obroček z enojnima odebelitvama na koncih locna. Mere: š. 51,5 mm, v. 53,0 mm, deb. 4,2 mm, t. 15,7 g. Inv. št. GM KFC 5362 (PN 1819).

Opomba. Grob je pod grobom 2012_x0278. Grobno jamo sta poškodovala grobova 2012_x0305 in 2012_x0314.

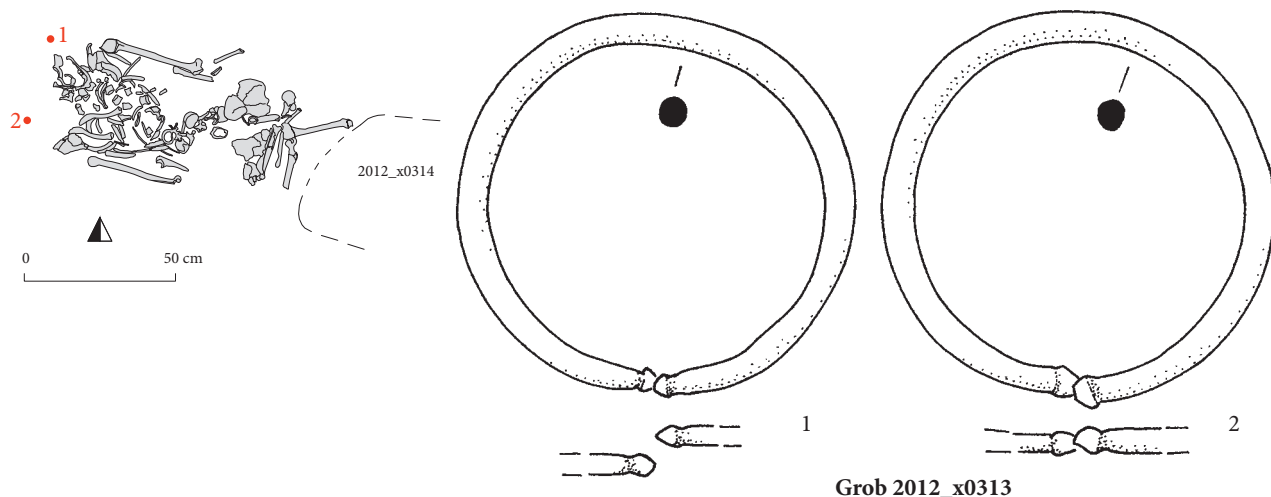

Grob 2012_x0312

**Grob 2012_x0314 (M04)**

Grobna jama. Obris ni bil prepoznaven, gl. 0,18 m. N. v. dna 383,40 m. Azimut 87°.

Zasutje. Odlomki lončenine, odlomek bronaste žice (PN 2441), svinčen odlomek in človeške kosti (glej grob 2012_x0313).

Okostje. Ženska, 40–45 let. Našli so nepopolno okostje, roki sta bili iztegnjeni ob trupu.

Pridatki. Levo od glave naglavni obroček (1), med vretenci in desno polovico medenice naglavni obroček (3), na desni strani glave naglavni obroček (2).

(1) Bronast nesučen naglavni obroček z ravno odrezanima koncema. Mere: š. 32,0 mm, v. 36,8 mm, deb. 2,2 mm, t. 2,1 g. Inv. št. GM KFC 5363 (PN 1815).

(2) Poškodovan bronast naglavni obroček z enojnima odebelitvama na koncih locna, sučnost ni ohranjena. Locen je bil razlomljen in zlepljen pri konzervaciji. Mere: š. 34,6 mm, v. 35,6 mm, deb. 1,9 mm, t. 1,5 g. Inv. št. GM KFC 5365 (PN 1825).

(3) Bronast nesučen naglavni obroček z enojnima odebelitvama na koncih locna. Mere: š. 27,9 mm, v. 29,5 mm, deb. 2,4 mm, t. 1,9 g. Inv. št. GM KFC 5364 (PN 1816).

Opomba. Grobna jama je poškodovala grob 2012_x0313.

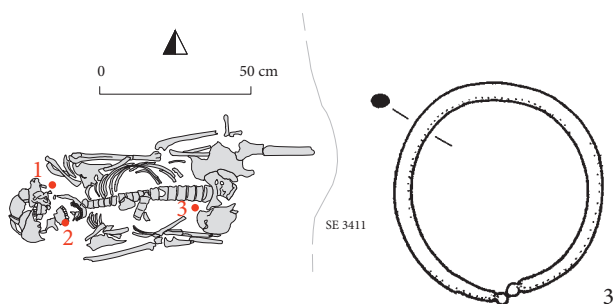
**Grob 2012_x0315 (L04)**

Grobna jama. Obris ni bil prepoznaven, gl. 0,18 m. N. v. dna 383,66 m. Azimut 100°.

Zasutje. 2 odlomka prazgodovinske lončenine.

Okostje. Ženska, 30–40 let. Našli so nepopolno okostje, roki sta bili iztegnjeni ob trupu.

Pridatki. Desno od glave naglavna obročka (1, 2), levo od glave naglavna obročka (3, 4), na desni roki prstan (5).

(1) Srebrn desnosučen naglavni obroček z enojnima odebelitvama na koncih locna. Mere: š. 33,8 mm, v. 33,4 mm, deb. 2,8 mm, t. 4,1 g. Inv. št. GM KFC 5366 (PN 1808).

(2) Srebrn levosučen naglavni obroček z enojnima odebelitvama na koncih locna. Mere: š. 29,4 mm, v. 30,4 mm, deb. 2,7 mm, t. 3,7 g. Inv. št. GM KFC 5367 (PN 1809).

(3) Srebrn desnosučen naglavni obroček z enojnima odebelitvama na koncih locna. Mere: š. 28,5 mm, v. 31,4 mm, deb. 2,8 mm, t. 3,5 g. Inv. št. GM KFC 5369 (PN 1827).

(4) Srebrn desnosučen naglavni obroček z enojnima odebelitvama na koncih locna. Mere: š. 34,8 mm, v. 34,1 mm, deb. 2,7 mm, t. 4,3 g. Inv. št. GM KFC 5370 (PN 1828).

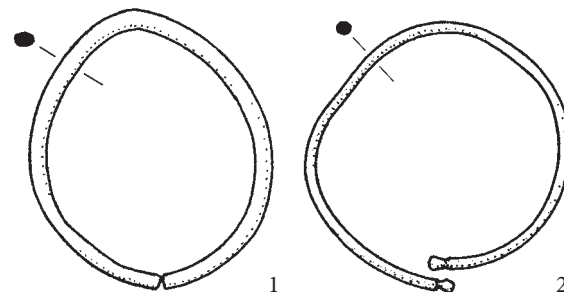
**Grob 2012_x0314**



(5) Srebrn sklenjen prstan s štirikotnim prerezom in z ravno odrezanima koncema locna. Konca se zožujeta. Mere: pr. 22,2 mm, š. 4,6 mm, deb. 3,6 mm, t. 4,8 g. Inv. št. GM KFC 5368 (PN 1826).

Opomba. Grobno jama je poškodoval grob 2012_x0296.

Grob 2012_x0316 (N04)

Grobna jama. Na zahodu pravokotna z zaobljenimi vogali, na vzhodu uničena, š. 0,48 m, gl. 0,22 m. N. v. dna 383,68 m. Azimut 128°.

Zasutje. Živalske kosti, odlomki lončenine (4 prazgodovina, 3 pozna antika ali zgodnji srednji vek) in jagoda (1).

Okostje. Otrok, 5–6 let. Našli so nepopolno okostje, roki sta bili iztegnjeni ob trupu.

Pridatki. Ni podatkov.

Opomba. Grob je na vzhodu uničil jarek za komunalno napeljavo.

Predmet iz zasutja.

(1) Svitkasta jagoda (d. 5,3 mm, š. 7,8 mm) iz neprosojne temnozelenke steklene paste. Najverjetneje je prazgodovinska. Mere: t. 0,3 g. Inv. št. GM KFC 5796 (PN 2717).



Grob 2012_x0317 (N04)

Grobna jama. Obris ni bil prepoznaven, gl. 0,11 m. N. v. dna 383,67 m. Azimut 99°.

Zasutje. Odlomki lončenine (8 prazgodovina, 4 antika), jagoda (1).

Okostje. Ženska, 50–55 let. Roki sta bili iztegnjeni ob trupu.

Pridatki. Brez pridatkov.

Opomba. Grobna jama je poškodovala grobova 2012_x0322 in 2012_x0332.

>> Grob 2012_x0317

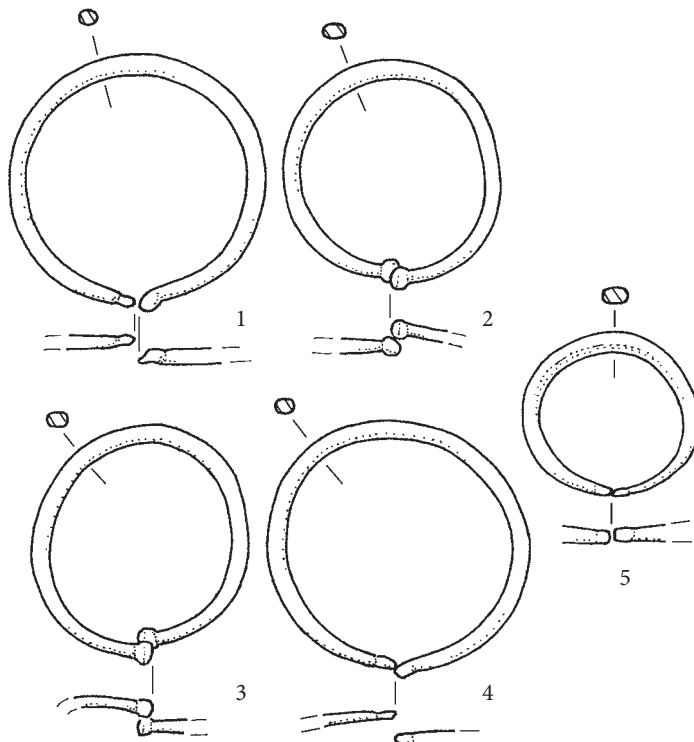
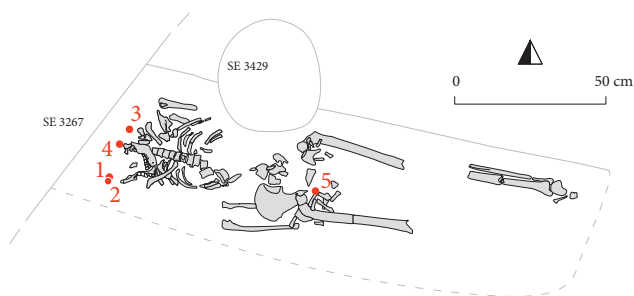

Grob 2012_x0315

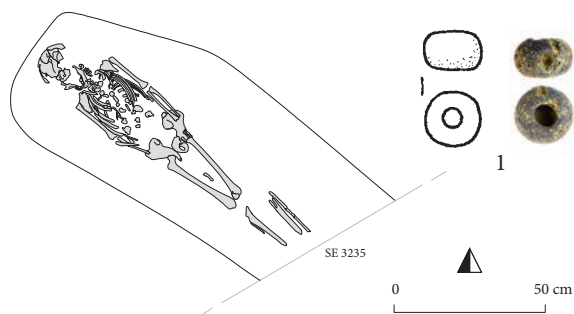

Grob 2012_x0316

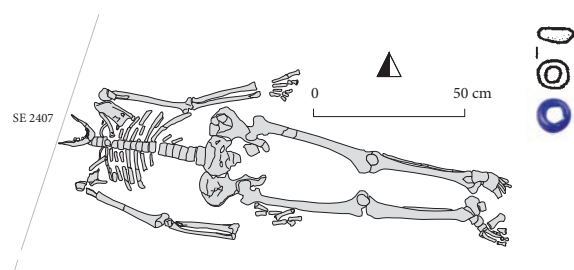

Predmet iz zasutja.

- (1) Svitkasta jagoda (d. 2,4 mm, š. 4,7 mm) iz prosojnega modrega stekla. Mere: t. 0,1 g. Inv. št. GM KFC 5797 (PN 2643).

Grob 2012_x0318 (N04)

Grobna jama. Obris ni bil prepoznaven. N. v. medenice 383,76 m. Azimut 112°.

Zasutje. Ni podatkov.

Okostje. Ženska, 35–40 let. Roki sta bili iztegnjeni ob trupu.

Pridatki. Levo ob glavi naglavni obroček (1), desno ob glavi naglavni obroček (2).

- (1) Bronast desnosučen naglavni obroček z enojnima odebelitvama na koncih locna. Mere: š. 34,7 mm, v. 38,4 mm, deb. 2,4 mm, t. 3,6 g. Inv. št. GM KFC 5371 (PN 1811).
- (2) Bronast desnosučen naglavni obroček z enojnima odebelitvama na koncih locna. Ena odebelitev je nadpovprečno dolga. Mere: š. 34,2 mm, v. 37,4 mm, deb. 2,5 mm, t. 4,0 g. Inv. št. GM KFC 5372 (PN 1812)

Opomba. Grob je bil pod grobom 2012_x0303 in je poškodoval grob 2012_x0319.

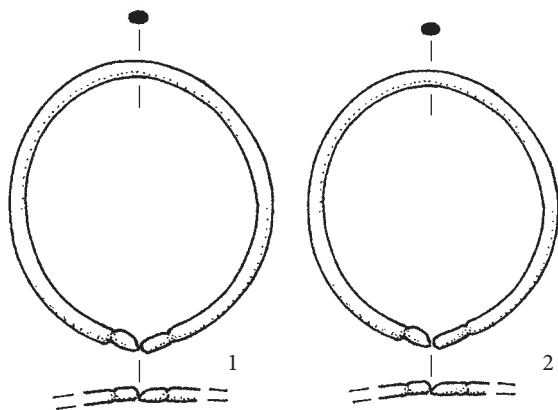

Grob 2012_x0317

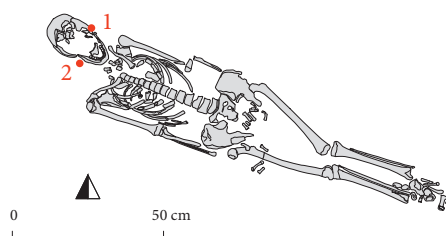

Grob 2012_x0318

Grob 2012_x0319 (N04)

Grobna jama. Obris ni bil prepoznaven. N. v. dna 383,74 m. Azimut 115°.

Zasutje. Predilna utež (2) pod desno stegnenico, naglavni obroček (3) v jugovzhodnem delu groba (glej spodaj).

Okostje. Ženska, 25–40 let. Našli se nepopolno okostje, roki sta bili iztegnjeni ob trupu.

- Pridatki.* Na desni roki prstan (1).
- (1) Srebrn nesklenjen prstan s trakastim prerezom in s trikotastima koncema locna, ki se enakomerno zožuje od sredine proti koncema. Mere: pr. 19,0 mm, š. 6,7 mm, deb. 1,2 mm, t. 1,1 g. Inv. št. GM KFC 5373 (PN 1813).

Opomba. Zahodni del groba je uničil jarek za kanalizacijo, vzhodni del sta poškodovala grobova 2012_x0318 in 2012_x0328.

Komentar. Naglavni obroček (3) ne more pripadati grobu in ni zanesljivo, da je del njegovega zasutja. Lahko gre tudi za predmet ob grobu, morda izvira iz groba 2012_x0328, kjer je bil najden naglavni obroček, ki bi mu lahko bil par.

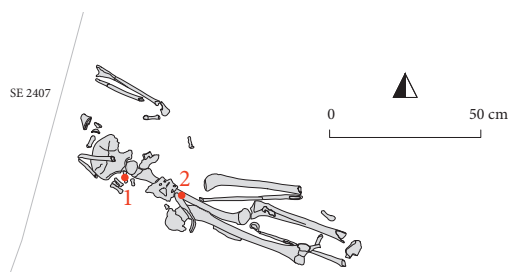

>> Grob 2012_x0319

Predmeta iz zasutja.

- (2) Odlomek lončene predilne uteži. Mere: š. 33,4 mm, v. 23,7 mm, t. 13,8 g. Inv. št. GM KFC 5798 (PN 1833).
 (3) Bronast levosučen naglavni obroček z enojnima odebelitvama na koncih locna. Mere: š. 42,0 mm, v. 40,4 mm, deb. 3,3 mm, t. 7,0 g. Inv. št. GM KFC 5374 (PN 1814).

Grob 2012_x0320 (N04)

Grobna jama. Grobna jama je bila pravokotna, d. 1,42 m, š. 0,47 m, gl. 0,16 m. N. v. dna 383,72 m. Azimut 102°.

Zasutje. Odlomki lončenine (9 prazgodovina, 4 antika), kovine in kosti.

Okostje. Otrok, 9–10 let. Roki sta bili iztegnjeni ob trupu.

Pridatki. Brez pridakov.

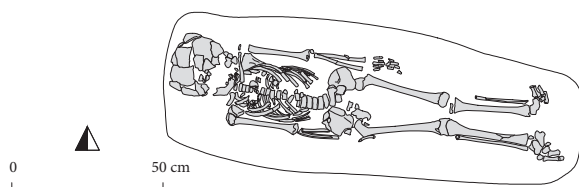
**Grob 2012_x0321 (N04)**

Grobna jama. Obris grobne jame ni bil prepoznaven, gl. 0,18 m. N. v. dna 383,64 m. Azimut 94°.

Zasutje. 17 odlomkov prazgodovinske lončenine.

Okostje. Moški, 35–40 let. Našli so nepopolno okostje, desnica je bila iztegnjena ob trupu.

Pridatki. Brez pridakov.

Opomba. Grobna jama je poškodovala grobova 2012_x0333 in 2012_x0334.

Grob 2012_x0322 (N04)

Grobna jama. N. v. stopal 383,78 m.

Zasutje. Ni podatkov.

Okostje. Moški, 30–40 let.

Pridatki. Brez pridakov.

Opomba. Zahodni del groba je uničil jarek za kanalizacijo, južnega pa grob 2012_x0317.

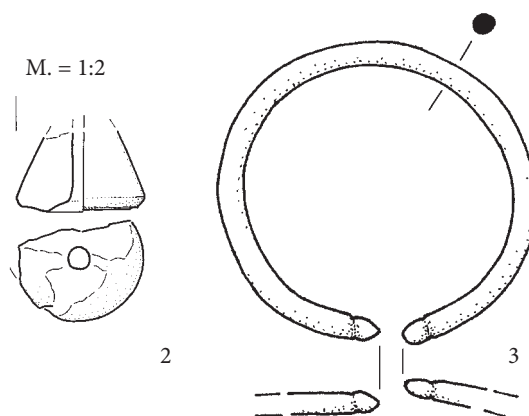
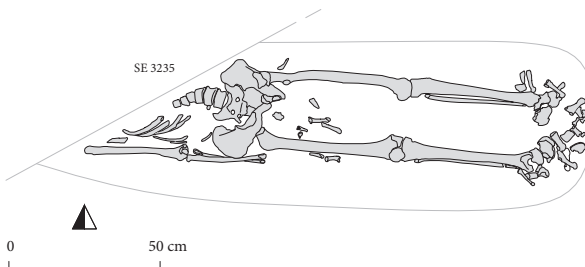
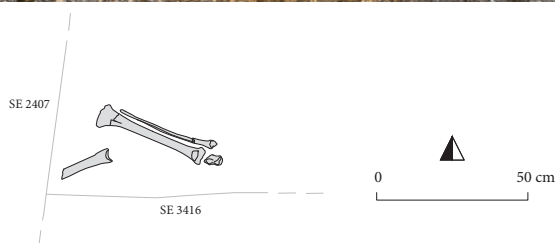
**Grob 2012_x0319****Grob 2012_x0321**>> **Grob 2012_x0322**

Grob 2012_x0323 (N05)

Grobna jama. Obris ni bil prepoznaven. N. v. medenice 383,73 m. Azimut 106°.

Zasutje. Ni podatkov.

Okostje. Otrok, 14–15 let. Našli so nepopolno okostje.

Pridatki. Na desni roki prstan (1).

(1) Bronast nesklenjen prstan z okroglim prerezom, zaobljena zaključka locna se zožujeta. Mere: pr. 24,2 mm, deb. 3,9 mm, t. 4,6 g. Inv. št. GM KFC 5375 (PN 2159).

Opomba. Srednji del groba je uničil mlajši vkop. Grobna jama je poškodovala grob 2012_x0328.

**Grob 2012_x0324 (N04)**

Grobna jama. Obris ni bil prepoznaven, gl. 0,12 m. N. v. dna 383,74 m. Azimut 102°.

Zasutje. 25 odlomkov prazgodovinske lončenine in odlomek zelenkastega prozornega stekla z bradavico.

Okostje. Otrok, 2,5–3,5 let. Našli so nepopolno okostje.

Pridatki. Levo od lobanje naglavni obroček (1), pod lobanjo naglavni obroček (2).

(1) Bronast desnosučen naglavni obroček s kovano S zanko in z ravno odrezanim drugim koncem locna. Mere: š. 27,5 mm, v. 31,0 mm, deb. 1,8 mm, t. 1,5 g. Inv. št. GM KFC 5376 (PN 1829).

(2) Poškodovan bronast desnosučen naglavni obroček s kovano S zanko in z ravno odrezanim drugim koncem locna. Ravno odrezani konec je poškodovan. Mere: š. 31,0 mm, v. 32,8 mm, deb. 2,1 mm, t. 1,5 g. Inv. št. GM KFC 5377 (PN 1831).

Opomba. Grobna jama je poškodovala grob 2012_x0327.

**Grob 2012_x0325 (N04)**

Grobna jama. N. v. medenice 383,77 m.

Zasutje. Ni podatkov.

Okostje. Otrok, 2–3 leta. Našli so nepopolno okostje, kosti rok so bile v drugotni legi.

Pridatki. Brez pridatkov.

Opomba. Grob je bil nad grobom 2012_x0326.

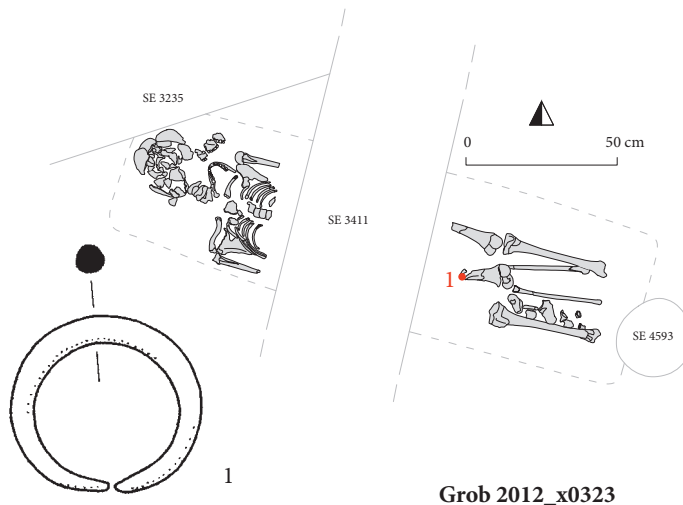
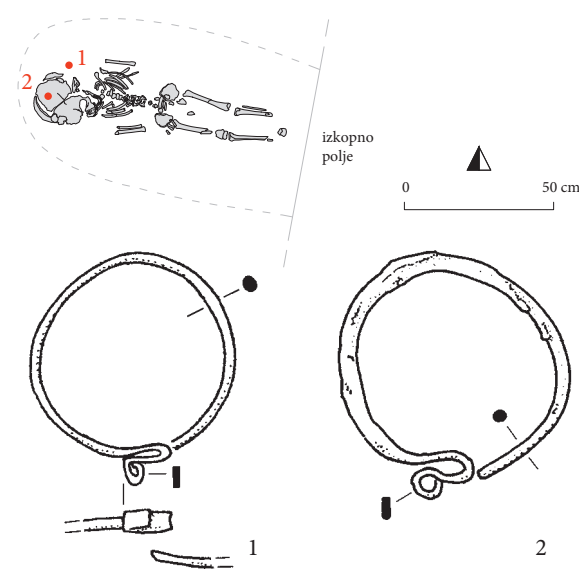
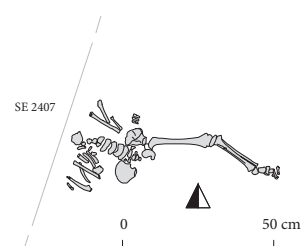
**Grob 2012_x0323****Grob 2012_x0324****Grob 2012_x0325**

Grob 2012_x0326 (N04)

Grobna jama. Obris ni bil prepoznaven, gl. 0,09 m. N. v. dna 38 medenice 383,66 m. Azimut 109°.

Zasutje. Odlomek prazgodovinske lončenine, dva bronasta odlomka, jagoda (8).

Okostje. Ženska, 35–40 let. Roki sta bili iztegnjeni ob trupu.

Pridatki. Pod levo stranjo glave 3 naglavni obročki (1–3), desno od glave 3 naglavni obročki (4–6), na desni roki prstan (7).

(1) Bronast naglavni obroček, ulit obesek, ki posnema zrnjenje in je posrebrnen, nanj je nasajen bronast locen. Mere: š. 29,0 mm, v. 47,0 mm, deb. 4,5 mm, t. 4,1 g. Inv. št. GM KFC 5379 (PN 1834).

(2) Bronast desnosučen naglavni obroček s kovano S zanko in z ravno odrezanim drugim koncem locna. Mere: š. 30,5 mm, v. 35,5 mm, deb. 2,5 mm, t. 3,9 g. Inv. št. GM KFC 5380 (PN 1835).

(3) Srebrn levosučen naglavni obroček, en zaključek locna ima dvojno odebelitev, drugi enojno. Mere: š. 37,4 mm, v. 39,5 mm, deb. 2,3 mm, t. 3,7 g. Inv. št. GM KFC 5381 (PN 1836).

(4) Srebrn naglavni obroček, ulit obesek, ki posnema zrnjenje je posrebrnen. Viden je ulivni šiv, nanj je nasajen bronast locen (deb. 1,9 mm). Mere: š. 28,5 mm, v. 49,5 mm, deb. 4,2 mm, t. 4,4 g. Inv. št. GM KFC 5382 (PN 1837).

(5) Bronast levosučen naglavni obroček s kovano S zanko in z ravno odrezanim drugim koncem locna. Mere: š. 31,4 mm, v. 35,7 mm, deb. 2,7 mm, t. 4,1 g. Inv. št. GM KFC 5383 (PN 1838).

(6) Srebrn desnosučen naglavni obroček z dvojnima odebelitvama na zaključkih locna. Mere: š. 38,2 mm, v. 39,6 mm, deb. 2,5 mm, t. 4,0 g. Inv. št. GM KFC 5384 (PN 1839).

(7) Bronast nesklenjen prstan z D prerezom in z ravno odrezanimi koncema locna, ki se zožujeta. Prstan je verjetno pozlačen. Mere: pr. 23,5 mm, š. 4,2 mm, deb. 2,5 mm t. 3,7 g. Inv. št. GM KFC 5378 (PN 1832).

Opomba. Grob je pod grobom 2012_x0325 in je poškodoval grob 2012_x0331.

Predmet iz zasutja.

(8) Votla kroglasta jagoda (d. 4,5 mm, š. 5,0 mm) iz prosojnega svetlomodrega jamičastega stekla. Mere: t. 0,1 g. Inv. št. GM KFC 5799 (PN 2642).

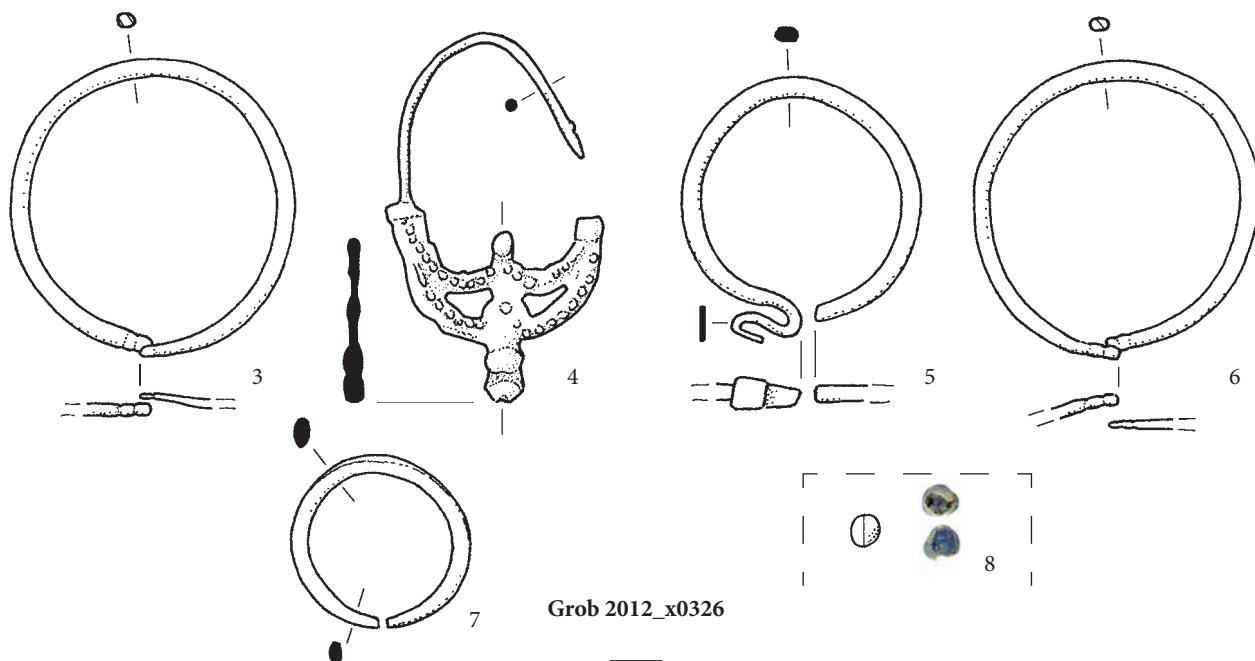
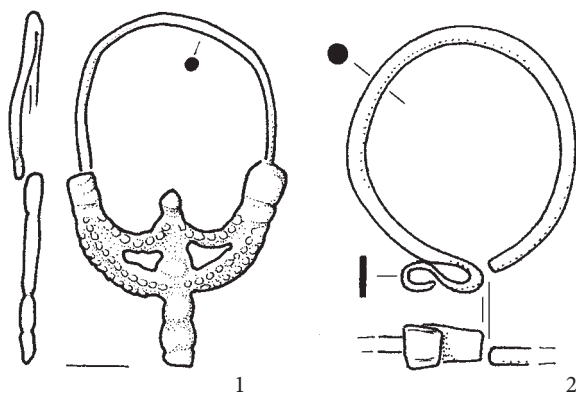
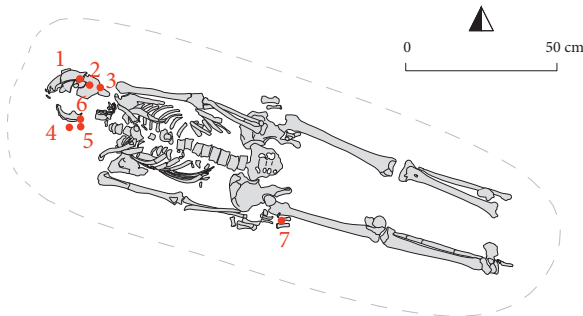

Grob 2012_x0326

Grob 2012_x0327 (N04)

Grobna jama. Na vzhodu je bila pravokotna, na zahodu ni bila prepoznavna, š. 0,69 m, gl. 0,09 m. N. v. dna 383,54 m. Azimut 103°.

Zasutje. 15 odlomkov prazgodovinske lončenine, jagoda (4).

Okostje. Ženska, 40–45 let. Našli so nepopolno okostje, roki sta bili iztegnjeni ob trupu.

Pridatki. Pod levo ključnico naglavni obroček (1), neznano kje naglavni obroček (2), na levi roki prstan (3).

(1) Bronast desnosučen naglavni obroček z enojnima odebelitvama na koncih locna. Mere: š. 37,0 mm, v. 40,2 mm, deb. 2,7 mm, t. 4,3 g. Inv. št. GM KFC 5386 (PN 1841).

(2) Bronast levosučen naglavni obroček z enojnima odebelitvama na koncih locna. Mere: š. 38,4 mm, v. 41,3 mm, deb. 2,7 mm, t. 3,9 g. Inv. št. GM KFC 5387 (PN 2286).

(3) Bronast prstan okroglega prereza, z ravno odrezanima koncema locna, ki sta odščipnjena. Mere: pr. 23,3 x 22,4 mm, deb. 2,1 mm, t. 2,0 g. Inv. št. GM KFC 5385 PN 1840.

Opomba. Grobno jamo je poškodoval grob 2012_x0324.

Predmet iz zasutja.

(4) Sodčasta jagoda (d. 4,4 mm, š. 3,8 mm) iz neprosojnega stekla nedoločljive barve. Mere: t. 0,1 g. Inv. št. GM KFC 5800 (PN 2706).

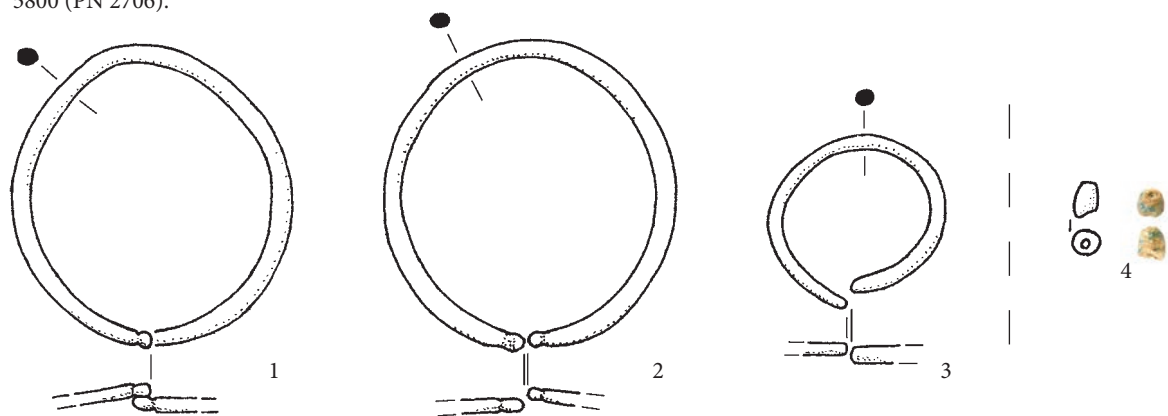
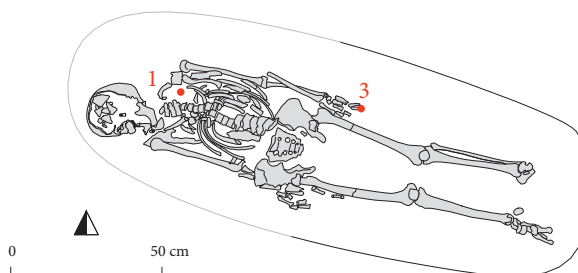
**Grob 2012_x0327****Grob 2012_x0328** (N04)

Grobna jama. Zahodni del je bil pravokoten z zaobljenimi vogali, vzhodni del je bil uničen, š. 0,43 m, gl. 0,09 m. N. v. dna 383,61 m. Azimut 114°.

Zasutje. 14 odlomkov prazgodovinske lončenine, bronasta ploščica (PN 1854).

Okostje. Ženska, 20–25 let. Našli so nepopolno okostje, levica je bila iztegnjena ob trupu.

Pridatki. Na desni strani reber naglavni obroček (1).

(1) Bronast nesučen naglavni obroček z enojnima odebelitvama na koncih locna. Na notranji strani locna je komajda opazen vlivni šiv. Mere: š. 37,0 mm, v. 37,4 mm, deb. 3,3 mm, t. 5,1 g. Inv. št. GM KFC 5388 (PN 1853).

Opomba. Osrednji del groba je uničil jarek za komunalno napeljavo. Grobno jamo je poškodoval grob 2012_x0323, je pod grobom 2012_x0330, sama je poškodovala grob 2012_x0319.

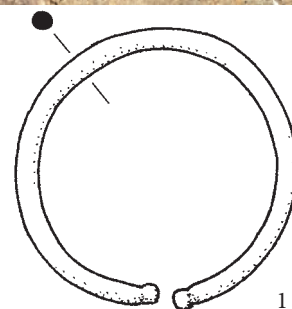
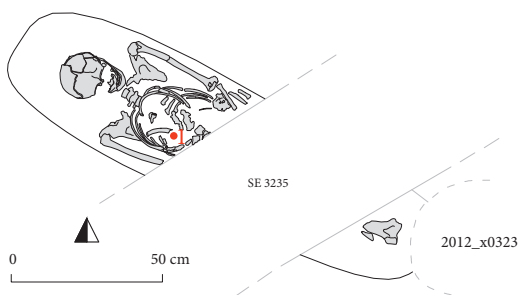
**Grob 2012_x0328**

Grob 2012_x0329 (M04)

Grobna jama. Obris ni bil prepoznaven, gl. 0,13 m. N. v. dna 383,57 m. Azimut 93°.

Zasutje. Bronast odlomek, odlomki lončenine, jagoda (3).

Okostje. Ženska, 35–40 let. Odkopali so samo del okostja, roki sta bili iztegnjeni ob trupu.

Pridatki. Levo ob vratu naglavni obroček (1) in desno ob vratu naglavni obroček (2).

(1) Bronast levosučen naglavni obroček z dvojnima odebelitvama na koncih locna. Mere: š. 52,0 mm, v. 54,3 mm, deb. 4,3 mm, t. 14,1 g. Inv. št. GM KFC 5389 (PN 1842).

(2) Bronast levosučen naglavni obroček z dvojnima odebelitvama na koncih locna. Sled ulivnega šiva na notranji strani locna. Mere: š. 52,6 mm, v. 54,5 mm, deb. 4,1 mm, t. 13,1 g. Inv. št. GM KFC 5390 (PN 1843).

Opomba. Spodnji del okostja je segal v rob izkopa.

Grobno jamo je poškodoval grob 2012_x0297.

Predmet iz zasutja.

(3) Vretenčasta jagoda (d. 4,3 mm, š. 3,7 mm) iz neprosojnega stekla nedoločljive barve. Mere: t. 0,1 g. Inv. št. GM KFC 5801 (PN 2747).

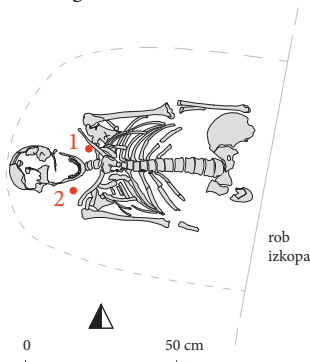

rob
izkopa

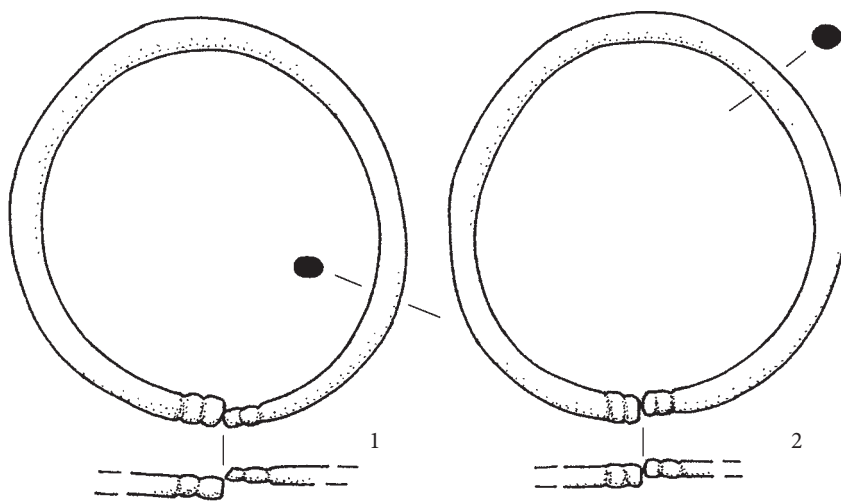

Grob 2012_x0329

Grob 2012_x0330 (N04)

Grobna jama. Obris ni bil prepoznaven, gl. 0,07 m. N. v. dna 383,65 m. Azimut 111°.

Zasutje. Odlomka prazgodovinske lončenine.

Okostje. Moški (glej spodaj), 20–25 let. Našli so samo zgornji del okostja, večina kosti je bila v drugotni legi, levica izegnjena ob trupu.

Pridatki. Ob ostankih lobanje na mestu desnega komolca 4 naglavni obročki (1–4) in prstan (5).

(1) Poškodovan bronast naglavni obroček z dvojno odebelitvijo na enem zaključku locna in s priostrenim drugim koncem, sučnost ni ohranjena. Locen razlomljen na 2 dela je bil zlepljen pri konzervaciji. Mere: š. 32,2 mm, v. 27,0 mm, deb. 2,3 mm, t. 2,0 g. Inv. št. GM KFC 5392 (PN 1846).

(2) Bronast nesučen naglavni obroček. En konec locna je priostren, drugi pa zaobljen in plosko razkovan. Mere: š. 21,0 mm, v. 23,8 mm, deb. 2,4 mm, t. 1,6 g. Inv. št. GM KFC 5393 (PN 1849).

(3) Bronast levosučen naglavni obroček. En konec locna je ravno odrezan, drugi je odščipnjen. Mere: š. 28,0 mm, v. 30,7 mm, deb. 2,0 mm, t. 1,3 g. Inv. št. GM KFC 5394 (PN 1850).

(4) Bronast nesučen naglavni obroček z enojno odebelitvijo na enem koncu locna in s priostrenim koncem drugega zaključka. Mere: š. 28,8 mm, v. 26,0 mm, deb. 2,4 mm, t. 2,1 g. Inv. št. GM KFC 5395 (PN 1851).

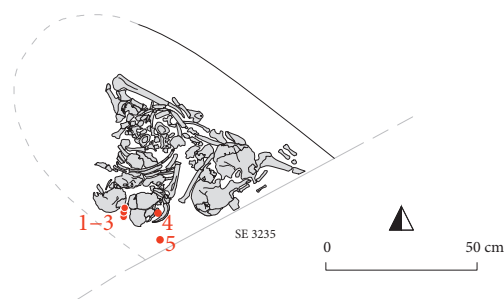

Grob 2012_x0330

(5) Bronast nesklenjen prstan s trikotnim prerezom in z ravno odrezanima koncema ulitega locna. Mere: pr. 23,5 mm, š. 4,7 mm, deb. 1,7 mm, t. 2,9 g. Inv. št. GM KFC 5391 (PN 1845).

Opomba. Vzhodni del groba je uničil jarek za komunalno napeljavo. Grobno jamo je poškodoval grob 2012_x0305. Grob je nad grobom 2012_x0328.

Komentar. Naglavni obročki so ob ostankih lobanje, oboje pa je na drugotnem mestu. Ni dvoma, da obročki pripadajo tej glavi, ta pa temu grobu. Antropološki ogled kosti ni pokazal, da bi kosti glave pripadale drugemu okostju. Nepričakovano pa je, da je Tatjana Tomazo Ravnik okostje opredelila kot moško in enako so ga določili antropologi v Zagrebu. Naglavni nakit ob navidezno moškem okostju si lahko pojasnimo najmanj na dva načina. Eden je, da gre za okostje ženske, ki pa je bila po postavi podobna moškim, drugi je, da gre za pokop moškega z ženskimi nakitom.

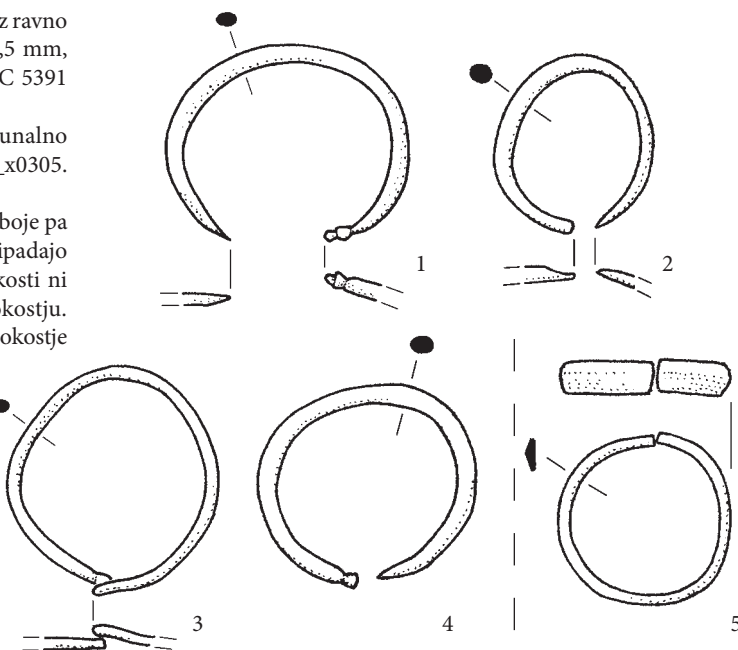

Grob 2012_x0331 (M04)

Grobna jama. Obris ni bil prepoznaven, gl. 0,09 m.

N. v. dna 383,56 m. Azimut 114°.

Zasutje. Odlomek prazgodovinske lončenine.

Okostje. Moški, 55–60 let. Našli so nepopolno okostje, roki sta bili iztegnjeni ob trupu.

Pridatki. Brez pridatkov.

Opomba. Grob sta poškodovala grobova 2012_x0312 in 2012_x0326.

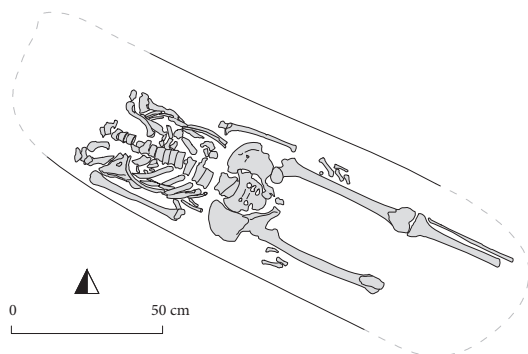

Grob 2012_x0330



Grob 2012_x0331

Grob 2012_x0332 (N04)

Grobna jama. Obris ni bil prepoznaven, gl. 0,09 m. N. v. dna 383,54 m.

Zasutje. Odlomka prazgodovinske lončenine.

Okostje. Verjetno moški, 40–55 let. Našli so manjši del kosti trupa.

Pridatki. Brez pridatkov.

Opomba. Grob sta poškodovala grobova 2012_x0297 in 2012_x0317.



Grob 2012_x0332

Grob 2012_x0333 (N04)

Grobna jama. Obris ni bil prepoznaven, gl. 0,18 m. Na vzhodni strani grobne jame so bili ostanki lesene deske (0,41 × 0,045 × 0,05 m). N. v. dna 383,66 m. Azimut 98°.

Zasutje. Ni podatkov.

Okostje. Moški, 30–40 let. Našli so nepopolno okostje, desnica je bila zapognjena na trebuh.

Pridatki. Brez pridatkov.

Opomba. Osrednji del groba je uničil mlajši jarek.

**Grob 2012_x0334 (N04)**

Grobna jama. Obris ni bil prepoznaven, gl. 0,07–0,13 m. N. v. dna 383,63 m.

Zasutje. 4 odlomki prazgodovinske lončenine in odlomek antične.

Okostje. Verjetno moški, 25–40 let. Našli so samo nekaj kosti nog.

Pridatki. Brez pridatkov.

Opomba. Okostje je poškodoval grob 2012_x0321.

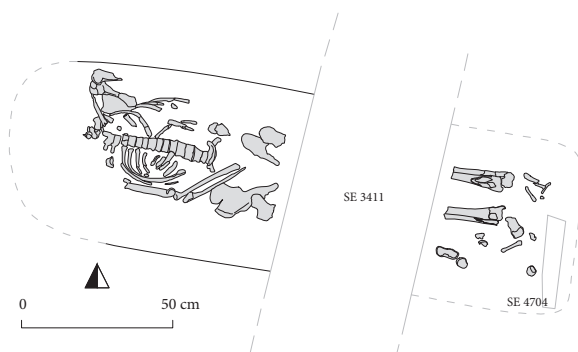
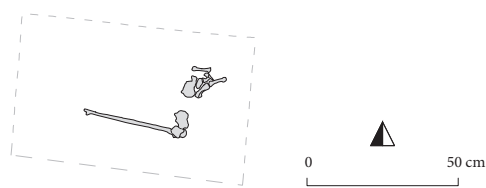
**Grob 2012_x0333****Grob 2012_x0334****Grob 2012_x0335 (D02)**

Grobna jama. Našli so samo zaobljeni vzhodni del, š. 0,36 m, gl. 0,11 m. N. v. dna 383,36 m. Azimut 98°.

Zasutje. Odlomki lončenine in kosti.

Okostje. Otrok, 2–5 let. Našli so samo nekaj kosti nog.

Pridatki. Brez pridatkov.

Opomba. Zahodni del groba je uničil jarek za napeljavo.

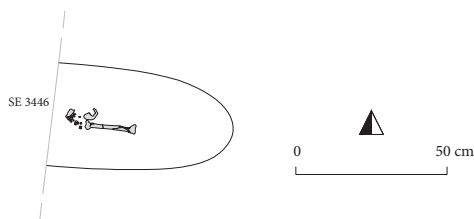
**Grob 2012_x0335****Grob 2012_x0336 (D02)**

Grobna jama. Zaključka jame nista bila ohranjena, š. 0,55 m; gl. 0,15 m. N. v. dna 383,29 m. Azimut 106°.

Zasutje. Odlomki lončenine in kosti, glinena predilna utež (2).

Okostje. Otrok, 7–8,5 let. Našli so nepopolno okostje, roki sta bili iztegnjeni ob trupu.

Pridatki. Na desni roki prstan (1).

- (1) Bronast prstan z žlebljenim trakastim prerezom in s presegajočima ravno odrezanima koncema. Ulit locen ima dva vzdolžna žlebova okrašena s koleščkanjem. Prstan je bil izdelan s ponovno uporabo poškodovanega prstana, sklenjenega z zakovico. Mere: pr. 20,0 mm, š. 7,2 mm, deb. 1,1 mm, t. 2,0 g. Inv. št. GM KFC 5396 (PN 1855).

Opomba. Zahodni del groba je uničil jarek za napeljavo, vzhodni del pa mlajši vkop.

Predmet iz zasutja.

- (2) Odlomek glinaste predilne uteži. Rdeče žgana. Mere: š. 19,2 mm, dol. 14,1 mm, deb. 12,3 mm, t. 2,8 g. Inv. št. KFC 5802 = 8274 (PN 2733).

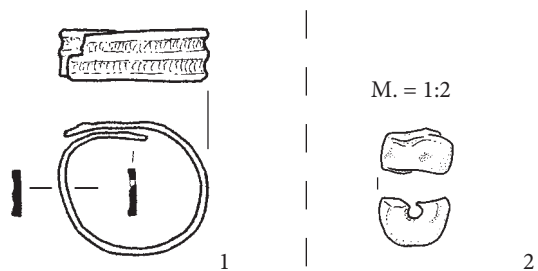
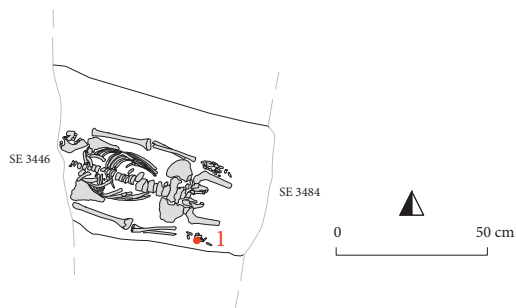

Grob 2012_x0336

Grob 2012_x0337 (D02)

Grobna jama. Vzhodni in zahodni zaključek sta bila uničena, š. 0,5 m, gl. 0,25 m. N. v. dna 383,26 m. Azimut 102°.

Zasutje. Odlomki lončenine in kosti.

Okostje. Otrok, 5–7 let. Našli so nepopolno okostje, nekatere kosti so bile v drugotni legi.

Pridatki. Ob desni stegenici prstan (1).

- (1) Bronast prstan s trakastim prerezom in s presegajočima ravno odrezanima koncema. Na zunanji strani locna je ob vsakem robu žleb narejen s koleščkanjem. Mere: pr. 18,5 mm, š. 6,5 mm, deb. 0,8 mm, t. 1,5 g. Inv. št. GM KFC 5397 (PN 1852).

Opomba. Zahodni del groba je uničil jarek za napeljavo, vzhodni del pa mlajši vkop.

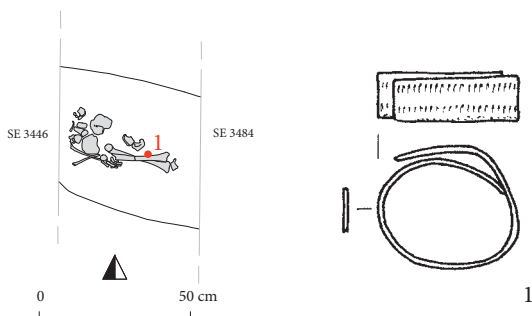

Grob 2012_x0337

Grob 2012_x0338 (E03)

Grobna jama. Pravokotna z zaobljenimi vogali, d. 1,82 m, š. 0,6 m, gl. 0,22 m. N. v. dna 383,43 m. Azimut 106°.

Zasutje. Bronast odlomek, odlomki lončenine (3 prazgodovina, 6 pozna antika ali zgodnji srednji vek, 1 pozni srednji vek ali novi vek) in živalske kosti.

Okostje. Ženska, 20–25 let. Roki sta bili iztegnjeni ob trupu.



Grob 2012_x0338

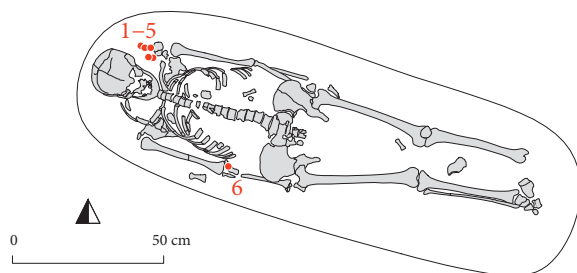

Pridatki. Levo od glave 5 naglavnih obročkov (1–5), po en naglavni obroček pod desno podlahtnico (6), pod desnim delom medenice (7) in pod desno stegenico (8). (Za lego glej komentar spodaj.)

- (1) Odlomek bronastega naglavnega obročka z neohranjenima zaključkoma locna. Mere: v. 41,6 mm, deb. 1,8 mm, t. 0,7 g. Inv. št. GM KFC 5399 (PN 1864).
- (2) Odlomek bronastega naglavnega obročka z neohranjeno sučnostjo. Ohranjen je zaključek locna s kaveljčkom. Mere: š. 34,0 mm, v. 47,0 mm, deb. 1,1 mm, t. 1,1 g. Inv. št. GM KFC 5402 (PN 1868).
- (3) Poškodovan bronast naglavni obroček s kovano S zanko in s kaveljčkom; sučnost ni ohranjena. Zanka je poškodovana. Mere: v. 34,0 mm, deb. 2,0 mm, t. 1,0 g. Inv. št. GM KFC 5403 (PN 1869).
- (4) Poškodovan srebrn naglavni obroček s kovano zanko in s kaveljčkom. Konec locna z zanko je poškodovan. Mere: š. 27,5 mm, v. 36,4 mm, deb. 1,1 mm, t. 0,5 g. Inv. št. GM KFC 5404 (PN 1870).
- (5) Poškodovan bronast naglavni obroček z neohranjeno sučnostjo. Ohranjen je poškodovan konec locna s kovano zanko. Mere: š. 32,0 mm, v. 54,0 mm, deb. 1,1 mm, t. 0,9 g. Inv. št. GM KFC 5405 (PN 2455).
- (6) Poškodovan srebrn naglavni obroček s kovano zanko in s kaveljčkom, sučnost ni ohranjena. Mere: š. 29,0 mm, v. 31,5 mm, deb. 1,3 mm, t. 0,4 g. Inv. št. GM KFC 5398 (PN 1863).
- (7) Poškodovan bronast desnosučen naglavni obroček s kovano S zanko in s kaveljčkom. Kovana S zanka je odmljena, kaveljček je že skorajda razkovan v zanko. Mere: š. 61,0 mm, v. 53,0 mm, deb. 1,7 mm, t. 2,6 g. Inv. št. GM KFC 5401 (PN 1867).
- (8) Poškodovan bronast naglavni obroček s kovano zanko in s kaveljčkom. Del zanke manjka, locen je razlomljen in zlepljen pri konzervaciji ter je deformiran. Mere: š. 47,3 mm, v. 68,5 mm, deb. 1,8 mm, t. 2,5 g. Inv. št. GM KFC 5400 (PN 1865).

Opomba. Desno h glavi je premaknjen del reber, tudi del prstnih členkov desnice je bil v drugotni legi.

Komentar. Vsi naglavni obročki se po obliki in velikosti ujemajo in so del enega sestava. Premaknjene kosti desnega dela telesa in predmeti, ki bi morali biti desno ob glavi, pa so raztreseni desno ob trupu, nakazujejo nasilen poseg v grob. Vendar če hkrati drži trditev izkopavalcev, da so

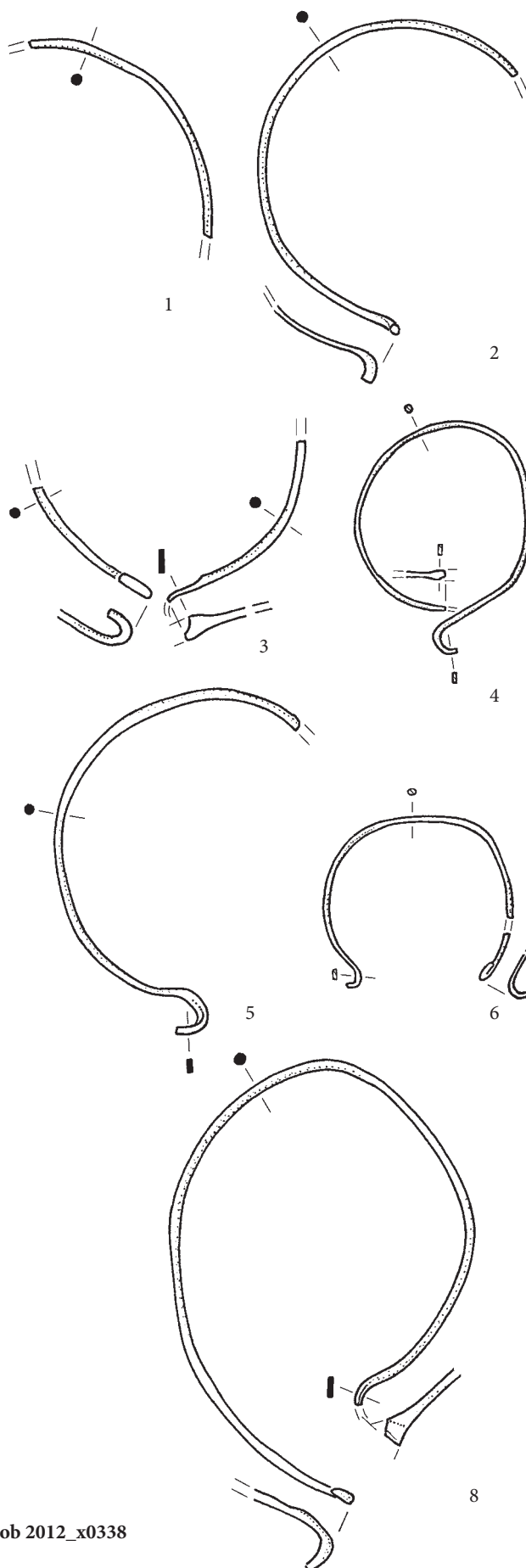

Grob 2012_x0338

bili naglavni obročki desne strani najdeni pod okostjem, potem bi morali sklepati o več posegih v grob. Najprej o prvem, ki bi razmestil desne predmete v grobno jamo. Nanje bi nato položili truplo in še pozneje se je zgodil vkop, ki je premaknil kosti. A verjetnejša je drugačna možnost, po kateri predmeti niso bili pod okostjem, ampak manj opazno ob kosteh in so jih izkopavalci zagledali šele pri dviganju kosti iz zemlje. Tak vrstni red odkrivanja lahko povzroči vtis, da so bili predmeti pod kostmi.

Grob 2012_x0339 (E03)

Grobna jama. Vzhodni in zahodni zaključek ni bil ohranjen, š. 0,62 m, gl. 0,2 m. N. v. dna 383,53 m. Azimut 97°.

Zasutje. 5 odlomkov antične lončenine, živalske kosti in jagoda (1).

Okostje. Moški, 45–55 let. Našli so nepopolno okostje, del kosti je bil v drugotni legi, roki sta bili iztegnjeni ob trupu.

Pridatki. Brez pridatkov.

Predmet iz zasutja.

(1) Svitkasta jagoda (d. 3,0 mm, š. 6,5 mm) iz prosojnega temnomodrega stekla. Mere: t. 0,1 g. Inv. št. GM KFC 5803 (PN 2708).

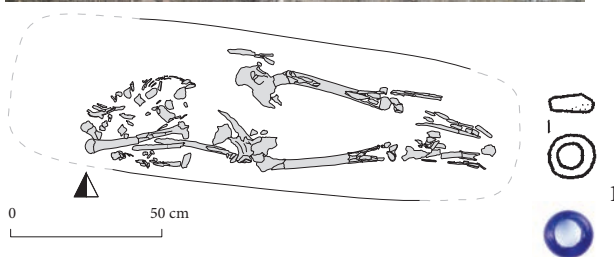

Grob 2012_x0339

Grob 2012_x0340 (D03)

Grobna jama. Obris ni bil prepoznaven, gl. 0,14 m. N. v. dna 383,50 m. Azimut 97°.

Zasutje. Odlomka prazgodovinske lončenine, kosti, desno od desne nadlahtnice odlomek železnega žeblja (PN 1862).

Okostje. Otrok, 6–7 let. Našli so nepopolno okostje, nekatere kosti so bile v drugotni legi. Desnica je bila iztegnjena ob trupu.

Pridatki. Brez pridatkov.



Grob 2012_x0340

Grob 2012_x0341 (C03)

Grobna jama. Zahodni del je bil pravokoten z zaobljenima vogaloma, vzhodni zaključek ni bil ohranjen, š. 0,62 m, gl. 0,12 – 0,15 m. N. v. dna 383,38 m. Azimut 90°.

Zasutje. 6 odlomkov poznoantične ali zgodnj srednjeveške lončenine, živalske kosti in odlomek bronaste pločevine.

Okostje. Moški, 35–40 let. Našli so nepopolno okostje, levica je bila iztegnjena ob trupu.

Pridatki. Brez pridatkov.

Opomba. Južni del groba sta uničila mlajša vkopa.

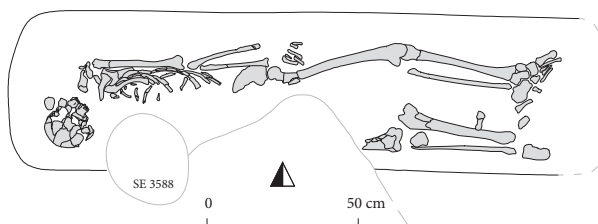

Grob 2012_x0341

Grob 2012_x0342 (E03)

Grobna jama. Pravokotna z zaobljenimi vogali, d. 1,85 m, š. 0,6 m, gl. 0,12 m. N. v. dna 383,42 m. Azimut 99°.

Zasutje. Odlomki lončenine (5 prazgodovina, 1 antika, 2 pozna antika ali zgodnji srednji vek).

Okostje. Ženska, 40–45 let. Roki sta bili iztegnjeni ob trupu.

Pridatki. Med glavo in desno ključnico naglavna obročka (1, 2), levo ob glavi naglavna obročka (3, 4), na levi roki prstan (5), ob desni dlani prstan (6).

- (1) Bronast levosučen naglavni obroček z enojnima odebelitvama na koceh locna. Locen se proti zaključkoma zožuje, verjetno je bil ulit. Mere: š. 35,5 mm, v. 33,5 mm, deb. 3,4 mm, t. 6,1 g. Inv. št. GM KFC 5407 (PN 1874).
- (2) Bronast levosučen naglavni obroček s kovano S zanko in s kaveljčkom. Mere: š. 55,2 mm, v. 71,0 mm, deb. 1,9 mm, t. 3,7 g. Inv. št. GM KFC 5408 (PN 1875).
- (3) Bronast levosučen naglavni obroček z enojnima odebelitvama na koncih locna. Mere: š. 35,0 mm, v. 35,0 mm, deb. 3,0 mm, t. 5,5 g. Inv. št. GM KFC 5409 (PN 1876).
- (4) Bronast levosučen naglavni obroček s kovano S zanko in s kaveljčkom. Mere: š. 57,7 mm, v. 70,2 mm, deb. 2,2 mm, t. 4,3 g. Inv. št. GM KFC 5410 (PN 1877).
- (5) Bronast prstan s trikotnim prerezom in s presegačočima ravno odrezanima koncema locna. Mere: pr. 22,2 mm, š. 6,2 mm, deb. 1,3 mm, t. 1,9 g. Inv. št. GM KFC 5411 (PN 1878).
- (6) Poškodovan bronast prstan s trikotnim prerezom in z ravno odrezanima koncema locna. Mere: pr. 24,5 mm, š. 5,0 mm, deb. 1,1 mm, t. 2,4 g. Inv. št. GM KFC 5406 (PN 1872).

Opomba. Jugoahodni vogal groba je uničil temelj zidu.

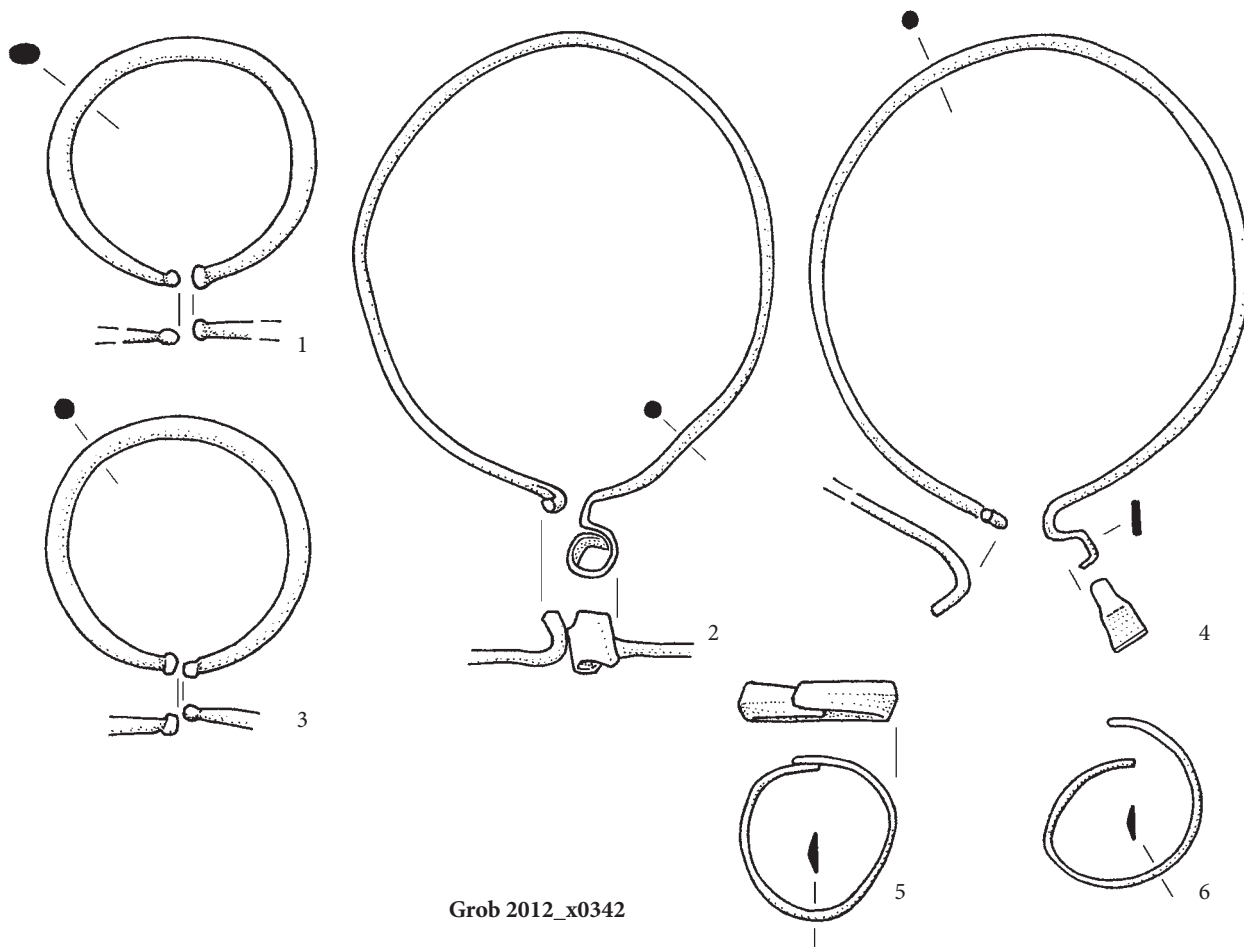
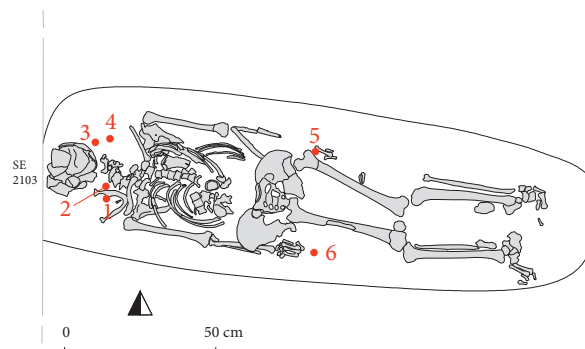

Grob 2012_x0342

Grob 2012_x0343 (D03)

Grobna jama. Na zahodu zaobljena, na vzhodu pravokotna z zaobljenimi vogali, d. 1,94 m, š. 0,62 m, gl. 0,49 m. N. v. dna 383,17 m. Azimut 99°.

Zasutje. Odlomki lončenine (8 prazgodovina, 2 antika, 5 pozni srednji vek ali novi vek), kovina in živalske kosti.

Okostje. Ženska, 55 let in več. Našli so nepopolno okostje, desnica je bila iztegnjena ob trupu, levica je bila zapognjena na medenico.

Pridatki. Brez pridatkov.

Opomba. V severni del groba je bila vkopana jama za kol.

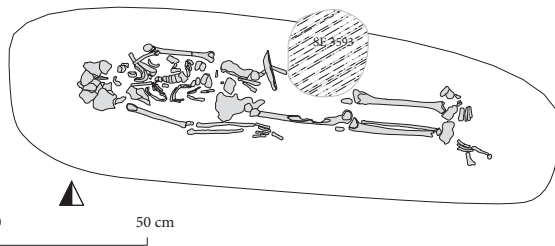
**Grob 2012_x0343****Grob 2012_x0344 (E03)**

Grobna jama. Pravokotna z zaobljenimi vogali, d. 1,7 m, š. 0,5 m, gl. 0,15 m. N. v. dna 383,36 m. Azimut 103°.

Zasutje. Pod desno dlanjo dlomek bronaste žice (PN 1883), neznan kje odlomek zapestnice iz kobaltno modrega stekla (PN 2741), med stegni človeško vretence.

Okostje. Ženska, 15–17 let. Roki sta bili iztegnjeni ob trupu.

Pridatki. Desno od lobanje naglavni obroček (1), desno od desne nadlahtnice naglavni obroček (2), nad desnim delom medenice naglavni obroček (3), na desni roki prstan (4), ob levi dlani prstana (5, 6). (Za grobno celoto glej še komentar spodaj)

- (1) Bronast ulit naglavni obroček, locen je razširjen v polmeseč z dvema odebeljenima rogljema in z obrobo, ki posnema zrnjenje. Okrašen je z jamičastim emajlom modre in rdeče barve. Locen je vsajen posebej. Jamice, v katere je vdolan emajl, so izdelane skrbno in kakovostno. Mere: š. 28,3 mm, v. 40,3 mm, deb. 1,6 mm, t. 4,5 g. Inv. št. GM KFC 5412 (PN 1880).
- (2) Bronast desnosučen naglavni obroček z enim ravno odrezanim zaključkom locna, drugi ima enojno odebelitev. Mere: š. 32,5 mm, v. 35,3 mm, deb. 1,6 mm, t. 1,6 g. Inv. št. GM KFC 5413 (PN 1881).
- (3) Poškodovan bronast desnosučen naglavni obroček. Ohranjeni zaključek locna ima enojno odebelitev. Mere: š. 31,3 mm, v. 32,3 mm, deb. 2,4 mm, t. 2,9 g. Inv. št. GM KFC 5414 (PN 1882).
- (4) Bronast sklenjen prstan z rombastim prerezom. Ulit, na notranjem obodu locna je viden vlivni šiv. Mere: pr. 25,7 mm, š. 5,8 mm, deb. 3,1–3,7 mm, t. 6,3 g. Inv. št. GM KFC 5415 (PN 1884).
- (5) Bronast prstan z žlebljenim trakastim prerezom in z ravno odrezanima koncema, ki sta sklenjena z zakovico. Zakovica ni ohranjena. V žlebovih vzporednih robovoma so jamice. Mere: pr. 22,0 mm, š. 5,0 mm, deb. 0,7 mm, t. 1,1 g. Inv. št. GM KFC 5416 (PN 1887).

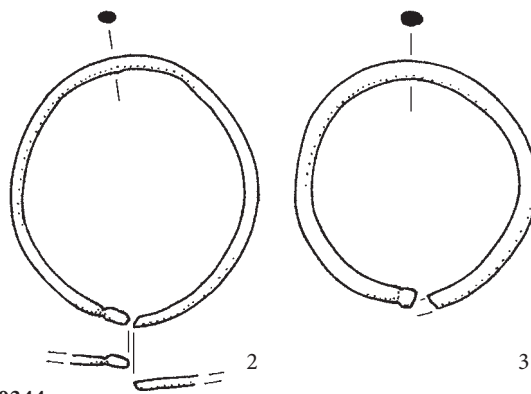
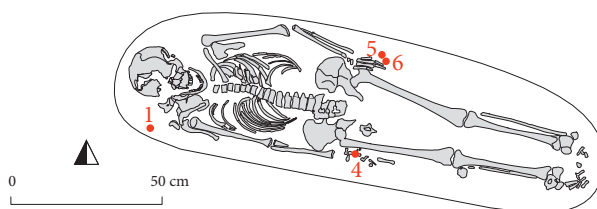
**Grob 2012_x0344**

- (6) Srebrn prstan z žlebljenim trakastim prerezom in z ravno odrezanima koncema, ki sta sklenjena z zakovico. Mere: pr. 27,0 mm, š. 5,3 mm, deb. 0,85 mm, t. 1,0 g. Inv. št. GM KFC 5417 (PN 1888).

Opomba. Grob je vkopan v grobno jamo 2012_x0345, vendar tamkajšnjega okostja ni poškodoval.

Komentar. Naglavna obročka (2, 3) desno od trupa sta v neobičajni legi, pripadnost grobu je mogoča, ni pa zanesljiva. Vsekakor ne izvirata iz spodnjega groba 2012_x0345, kjer ne manjkata in se tudi oblikovno ne ujemata s tamkajšnjimi predmeti. Ker ima okostje groba 2012_x0344 med stegni hrbtenično vretence, ki ne izvira niti iz groba 2012_x0344, niti iz groba 2012_x0345, moramo sklepati o obstoju še najmanj enega, tretjega groba v neposredni bližini. Obstaja možnost, da naglavna obročka (2 in 3) pripadata temu tretjemu, neznanemu grobu, morda celo vsi trije (1–3).

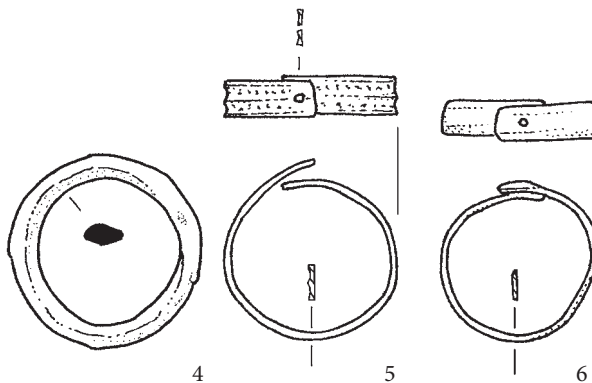

Grob 2012_x0344

Grob 2012_x0345 (E03)

Grobna jama. Pravokotna z zaobljenimi vogali, d. 1,7 m, š. 0,6 m, gl. 0,19 m. N. v. dna 383,26 m. Azimut 95°.

Zasutje. Odlomek antične lončenine, nad desno stranjo glave odlomek bronaste pločevine (PN 1889).

Okostje. Ženska, 45–50 let. Levica je bila iztegnjena ob trupu, desnica zapognjena na medenico.

Pridatki. Pod levo stranjo lobanje naglavni obroček (1), pod desno stranjo lobanje naglavni obroček (2), med desno stegenico in medenico prstan (3).

- (1) Bronast desnosučen naglavni obroček. Konca locna se zaključujeta z dvema kaveljčkoma. Mere: š. 21,3 mm, v. 25,4 mm, deb. 1,7 mm, t. 0,8 g. Inv. št. GM KFC 5418 (PN 1891).

- (2) Bronast nesučen naglavni obroček z zanko in kaveljčkom. Mere: š. 25,5 mm, v. 29,0 mm, deb. 1,1 mm, t. 0,3 g. Inv. št. GM KFC 5419 (PN 1892).

- (3) Poškodovan bronast prstan z rombično razširitvijo locna s trakastim prerezom in s presesegajočima zaobljenima koncema, ki sta sklenjena z zakovico (morda železno). Morda je bila razširitev okrašena z iztolčenimi bunčicami (izbokline na razširitvi so lahko tudi sled propadanja predmeta). Mere: pr. 22,0 mm, š. 5,0–13,9 mm, deb. 0,6 mm, t. 1,5 g. Inv. št. GM KFC 5420 (PN 1893).

Opomba. Grobno jamo je poškodoval grob 2012_x0344.

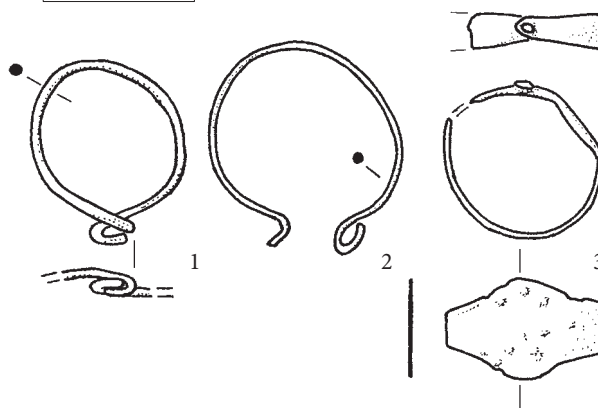
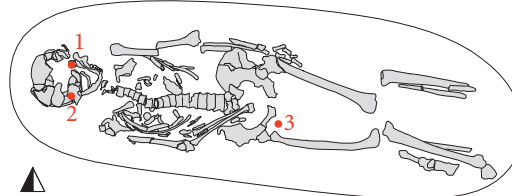

Grob 2012_x0345

Grob 2012_x0346 (P05)

Grobna jama. Ohranjen je bil samo vzhodni del, ki je bil pravokoten z zaobljenima vogaloma, š. 0,4 m, gl. 0,15 m. N. v. dna 383,91 m. Azimut 109°.

Zasutje. 5 odlomkov prazgodovinske lončenine, kovina in živalske kosti.

Okostje. Verjetno ženska, 35–50 let. Našli so samo kosti spodnjega dela nog.

Pridatki. Brez pridatkov.

Opomba. Zahodni del groba je uničil jarek za kanalizacijo.

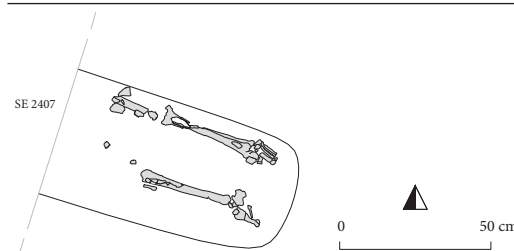

Grob 2012_x0346

Grob 2012_x0347 (P05)

Grobna jama. Ohranjen je bil samo vzhodni del, ki je bil pravokoten z zaobljenima vogaloma, š. 0,55 m, gl. 0,29 m. N. v. dna 383,86 m. Azimut 119°.

Zasutje. 18 odlomkov prazgodovinske lončenine, živalske kosti, bronast žebliček (PN 2745) in odlomek glinene stožčaste predilne uteži (inv. št. KFC 5804, PN 1914) ter odlomek še ene predilne uteži (2).

Okostje. Ženska, 40–50 let. Našli so nepopolno okostje, levica je bila iztegnjena ob trupu.

Pridatki. Naglavni obroček (1) desno od desne golenice (glej komentar).

(1) Srebrn desnosučen naglavni obroček z enojnima odebelitvama na koncih locna. Mere: š. 35,2 mm, v. 36,7 mm, deb. 2,5 mm, t. 3,2 g. Inv. št. GM KFC 5421 (PN 1908).

Opomba. Zahodni del groba je uničil jarek za kanalizacijo. Grob je bil vkopan v grobno jamo 2012_x0387.

Komentar. Naglavni obroček (1) ima neobičajno lego. Na mesto najdbe ni mogel priti ob gradnji vodovoda, zato bi bil morda del zasutja groba. To pomeni, da bi pripadal starejšemu grobu na približno istem mestu. Temu bi ustrežal grob 2012_x0387, kjer pa je okostje ostalo nedotaknjeno, kar govori proti verjetnosti, da je obroček iz tega groba. Vendar obstaja tudi druga možnost. Spodnji del desnice okostja v grobu 2012_x0347 manjka in je bil očitno nasilno odstranjen. To bi lahko pomenilo star poseg v desni del groba, pri katerem bi bil morda premeščen tudi naglavni obroček.

Predmet iz zasutja.

(2) Glinasta predilna utež, stožčasta. Mere: pr. 37,3 mm, v. 36,2 mm, t. 25,4 g. Inv. št. GM KFC 8278 (PN 2012).

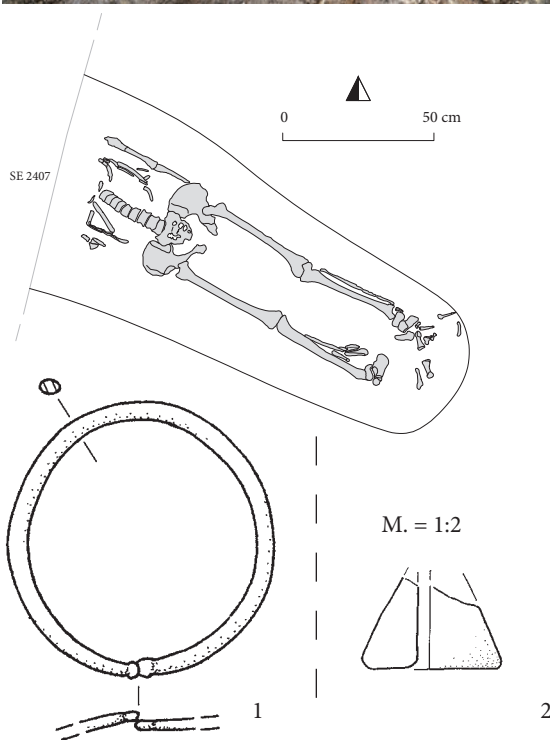

Grob 2012_x0347

Grob 2012_x0348 (P04)

Grobna jama. Obris ni bil prepoznaven, ohranjen je bil samo srednji del, gl. 0,12 m. N. v. dna 383,79 m. Azimut 113°.

Zasutje. Odlomek prazgodovinske lončenine, železen žebelj (PN 1901) in živalske kosti.

Okostje. Otrok, 8–12 let. Našli so nepopolno okostje. Desnica je bila iztegnjena ob trupu, levica je bila zapognjena povsem navzgor.

Pridatki. Ob desni podlahtnici prstan (1), neznano kje prstan (2).

(1) Odlomek naglavnega obročka, ki je bil predelan v prstan. Narejen je iz bronastega zgornjega dela locna, ki je bil vdrt v spodnji srebrni uliti del s kroglico na vrhu enega ramena. Vtis je, da gre za predelavo ponesrečenega izdelka (napaka pri vlijanju). Mere: š. 5,5 mm, v. 17,7 mm, deb. 1,7 mm, t. 0,9 g. Inv. št. GM KFC 5423 (PN 1907).

(2) Sklenjen prstan z D prerezom. Posrebrenemu bronastemu locnu je počil zvar, prstan je bil prvotno verjetno sklenjen. Mere: pr. 23,4 mm, š. 3,4 mm, deb. 1,7 mm, t. 2,1 g. Inv. št. GM KFC 5422 (PN 1901).

Opomba. Zahodni del groba je bil uničen neznano kdaj, vzhodni del je uničil jarek za kanalizacijo.

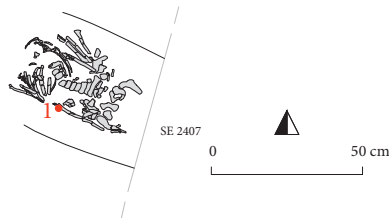
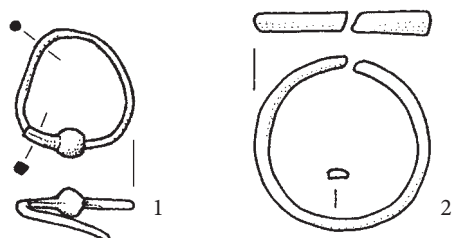

Grob 2012_x0348

Grob 2012_x0349 (O04)

Grobna jama. Pravokotna, d. 1,93 m, š. 0,5 m, gl. 0,2 m. N. v. dna 383,67 m. Azimut 111°.

Zasutje. Živalske kosti, bronast odlomek, odlomek železnega žeblja (PN 2736) in odlomki lončenine (26 prazgodovina, 25 antika).

Okostje. Ženska, 25–35 let. Našli so nepopolno okostje, roki sta bili iztegnjeni ob trupu.

Pridatki. Za lobanjo naglavni obroček (1), ob levi golenici naglavni obroček (2). (Glej komentar)

(1) Poškodovan srebrn desnosučen naglavni obroček z dvojnima odebelitvama na koncih locna. Locen je razlomljen na dva dela. Mere: š. 45,8 mm, v. 40,5 mm, deb. 3,2 mm, t. 5,7 g. Inv. št. GM KFC 5425 (PN 1921).

(2) Bronast desnosučen naglavni obroček z enojnima odebelitvama na koncih locna. Mere: š. 37,9 mm, v. 35,9 mm, deb. 3,0 mm, t. 5,1 g. Inv. št. GM KFC 5424 (PN 1916).

Opomba. Grob je presekal jarek za elektriko.

Komentar. V severnem delu groba je nekaj kosti v drugotni legi, kar kaže na star poseg v grob. Tedaj je bil lahko premaknjen tudi naglavni obroček (2).

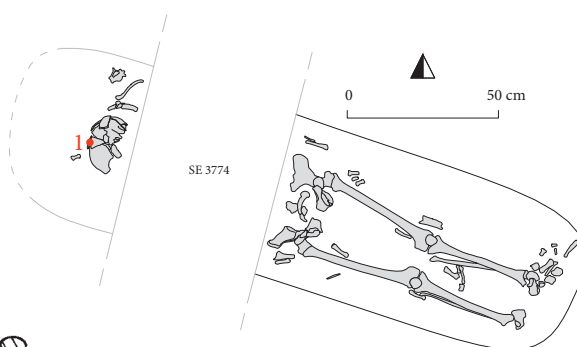
**Grob 2012_x0350 (P04)**

Grobna jama. Zahodni del je pravokoten z zaobljenimi vogali, obris vzhodnega dela ni ohranjen, š. 0,62 m, gl. 0,18 m. N. v. dna 383,70 m. Azimut 113°.

Zasutje. 11 odlomkov prazgodovinske lončenine, odlomek železnega žeblja (PN 2671) in živalske kosti.

Okostje. Moški, 45–50 let. Našli so nepopolno okostje, roki sta bili iztegnjeni ob trupu.

Pridatki. Brez pridatkov.

Opomba. Grob je presekal jarek za elektriko. Grob je bil vkopan v grobova 2012_x0369 in 2012_x0532.

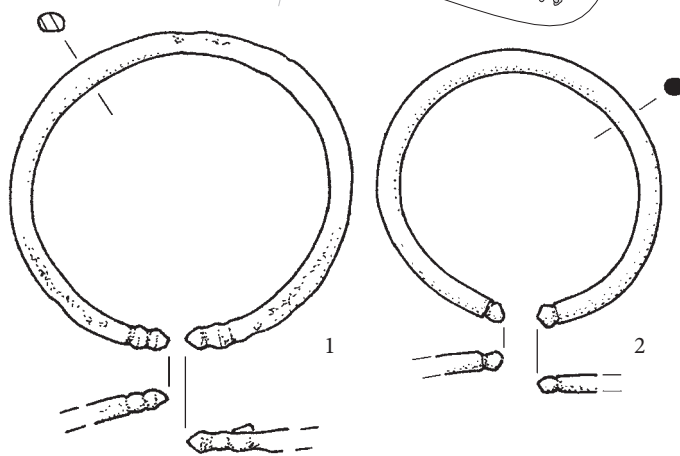

Grob 2012_x0349

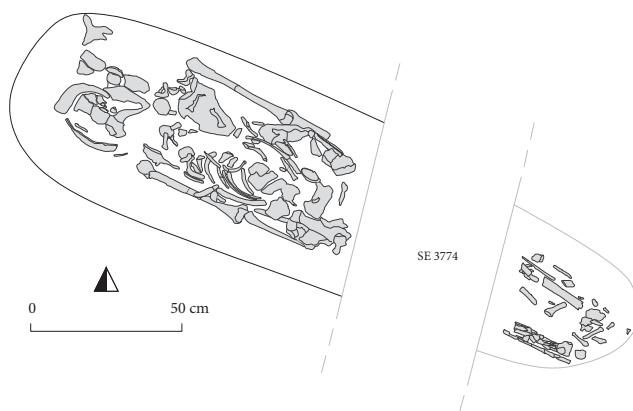

Grob 2012_x0350

Grob 2012_x0351 (R04)

Grobna jama. Ohranjen je bil samo vzhodni del, ki je bil pravokoten z zaobljenimi vogali, š. 0,45 m, gl. 0,12 m. N. v. dna 383,76 m. Azimut 116°.

Zasutje. Železen žebelj (PN 2731), odlomek bronaste žice in odlomki lončenine (9 prazgodovina, 4 antika).

Okostje. Otrok, 3–4 leta. Okostje zgornjega dela telesa je bilo uničeno, roki sta bili iztegnjeni ob trupu.

Pridatki. Brez pridatkov.

Opomba. Zahodni del groba je uničil jarek za kanalizacijo.

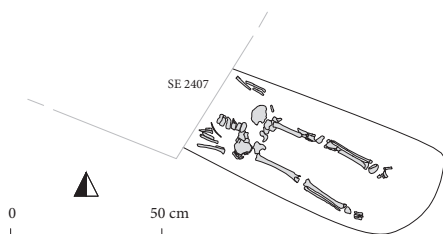

Grob 2012_x0351

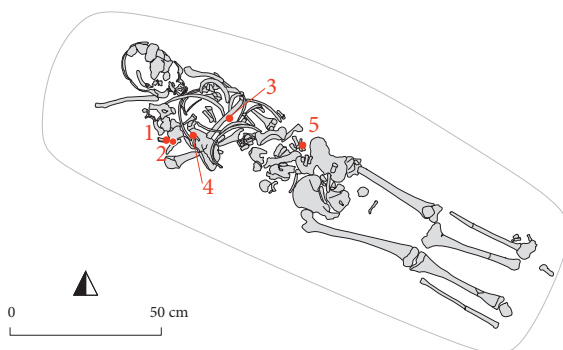
**Grob 2012_x0352 (P05)**

Grobna jama. Obris ni bil prepoznaven, gl. 0,24 m. N. v. dna 383,88 m. Azimut 119°.

Zasutje. Jagoda (6), 13 odlmkov prazgodovinske lončenine in živalske kosti, med desno golenico in mečnico odlomek naglavnega obročka z vdolbino za okrasni vložek (PN 1923).

Okostje. Ženska, 15–17 let. Kostni trupa in rok so bile premetane.

Pridatki. Na mestu desne nadlahtnice naglavna obročka (1, 2), na levi strani prsnega koša naglavni obroček (3), na desni strani prsnega koša zaponka (4), na desni roki prstan (5).

- (1) Bronast desnosučen naglavni obroček z enojnima odebelitvama na koncih locna. Mere: š. 35,3 mm, v. 36,2 mm, deb. 2,3 mm, t. 3,0 g. Inv. št. GM KFC 5427 (PN 1918).
- (2) Bronast desnosučen naglavni obroček z enojnima odebelitvama na koncih locna. Mere: š. 30,8 mm, v. 39,5 mm, deb. 2,3 mm, t. 2,3 g. Inv. št. GM KFC 5428 (PN 1929).
- (3) Srebrn levosučen naglavni obroček z enojnima odebelitvama na koncih locna. Mere: š. 27,5 mm, v. 27,4 mm, deb. 2,3 mm, t. 2,0 g. Inv. št. GM KFC (5430 PN 1931).
- (4) Poškodovana bronasta pločevinasta okrogla zaponka s klobučasto dvignjenim osrednjim delom in z obrobo. Okrašena je s koleščkanjem. Motiv okrasa je geometrijski. Mere: pr. 22,5 mm, v. 4,6 mm, t. 0,9 g. Inv. št. GM KFC 5429 (PN 1930).
- (5) Bronast prstan s trikotnim prerezom in s presegajočima ravno odrezanima koncema locna. Locen je ulit. Mere: pr. 20,5 mm, š. 4,4 mm, deb. 1,4 mm, t. 1,7 g. Inv. št. GM KFC 5426 (PN 1917).

Opomba. Vzhodni rob groba je uničil jarek za komunalno napeljavo. Grob je bil vkopan v grobno jamo 2012_x0356.

Komentar. Kaj je bil poseg, ki je premetal kosti rok, prsnega koša in predmete, ostaja neugotovljivo.

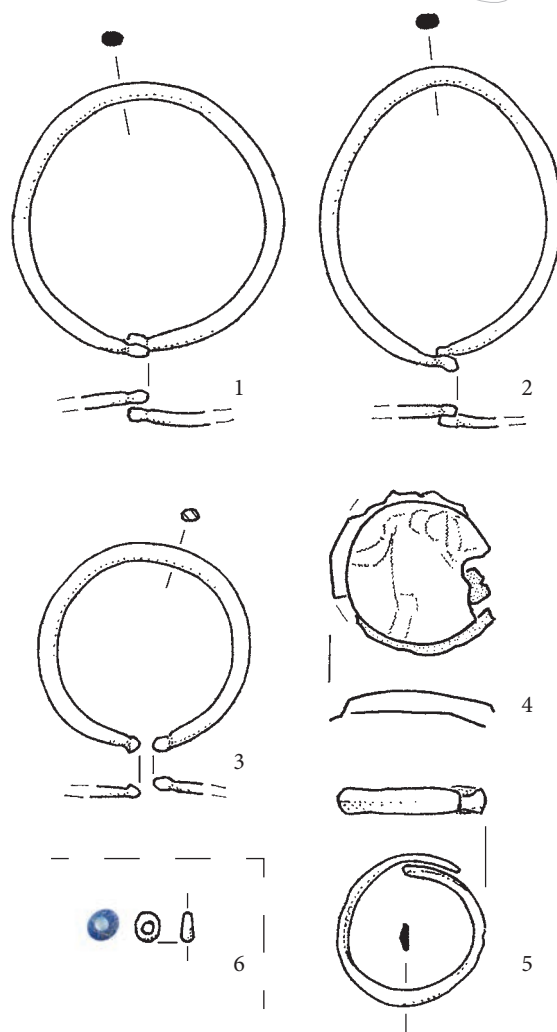

Grob 2012_x0352

Predmet iz zasutja.

- (6) Svitkasta jagoda iz prosojnega modrega mehurčkastega stekla (d. 2,1 mm, š. 4,5 mm). Mere: t. 0,1 g. Inv. št. GM KFC 5805 (PN 2641).

Grob 2012_x0353 (S05)

Grobna jama. Obris ni bil prepoznaven, gl. 0,12 m. N. v. dna 383,94 m. Azimut 118°.

Zasutje. Bronast odlomek, živalske kosti in odlomki lončenine (49 prazgodovina, 1 antika).

Okostje. Odrasla oseba (Tomazo Ravnik: verjetno ženska), 45 let in več. Našli so nepopolno okostje, roki sta bili iztegnjeni ob trupu.

Pridatki. Na mestu desnega ramena 4 naglavni obročki (1–4), na desni roki prstan (5).

- (1) Bronast ulit levosučen naglavni obroček z dvojnima odebelitvama na koncih locna. Mere: š. 32,4 mm, v. 37,3 mm, deb. 2,9 mm, t. 4,9 g. Inv. št. GM KFC 5431 (PN 1910).
- (2) Bronast desnosučen naglavni obroček s trojnima odebelitvama na koncih locna. Ulit, ohranjena je sled ulivnega šiva. Mere: š. 35,3 mm, v. 35,6 mm, deb. 3,3 mm, t. 6,0 g. Inv. št. GM KFC 5432 (PN 1911).
- (3) Bronast levosučen naglavni obroček s trojnima odebelitvama na koncih locna. Mere: š. 36,1 mm, v. 35,5 mm, deb. 3,4 mm, t. 5,9 g. Inv. št. GM KFC 5433 (PN 1912).
- (4) Poškodovan bronast nesučen naglavni obroček z dvojnima odebelitvama na koncih locna. Mere: š. 34,8 mm, v. 38,4 mm, deb. 3,3 mm, t. 4,9 g. Inv. št. GM KFC 5434 (PN 1934).
- (5) Bronast sklenjen prstan s trikotnim prerezom. Posreben in ulit locen. Mere: pr. 24,2 mm, š. 5,4 mm, deb. 2,5 mm, t. 4,8 g. Inv. št. GM KFC 5435 (PN 1965).

Opomba. Grob je vkopan v grobno jamo 2012_x0393.

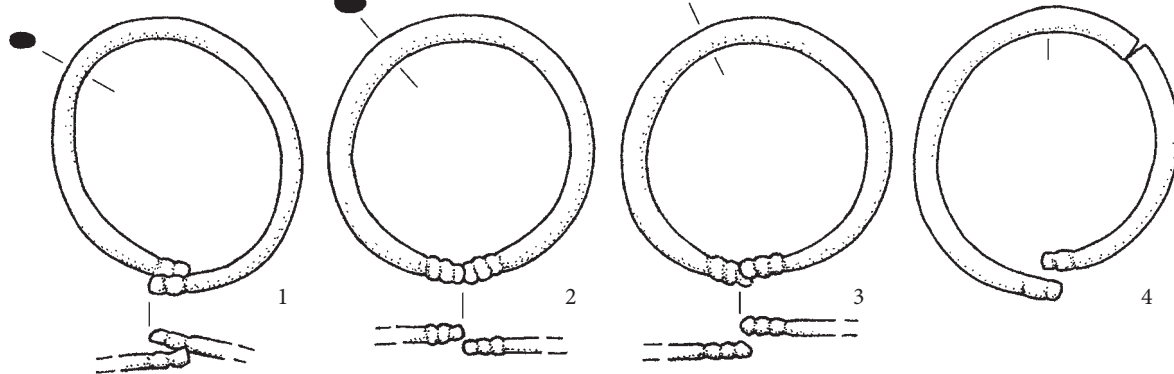
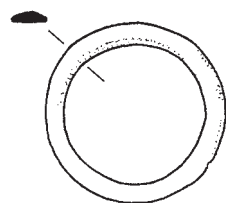
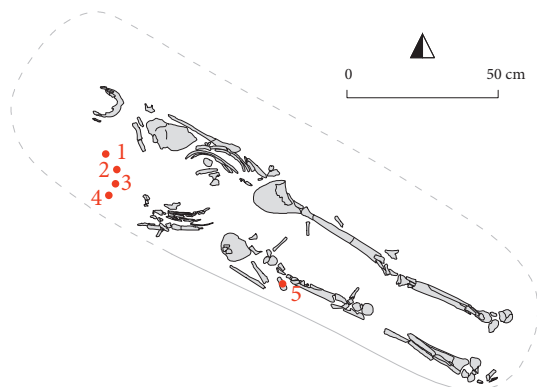

Grob 2012_x0353

Grob 2012_x0354 (P05)

Grobna jama. Na zahodu pravokotna, vzhodni zaključek ni bil prepoznaven, š. 0,7 m, gl. 0,15 m. N. v. dna 383,84 m. Azimut 124°.

Zasutje. 28 odlomkov prazgodovinske lončenine.

Okostje. Moški, 40–45 let. Našli so nepopolno okostje, desnica je bila iztegnjena ob trupu.

Pridatki. Brez pridatkov.

Opomba. Grob je presekala jarek za komunalno napeljavo.

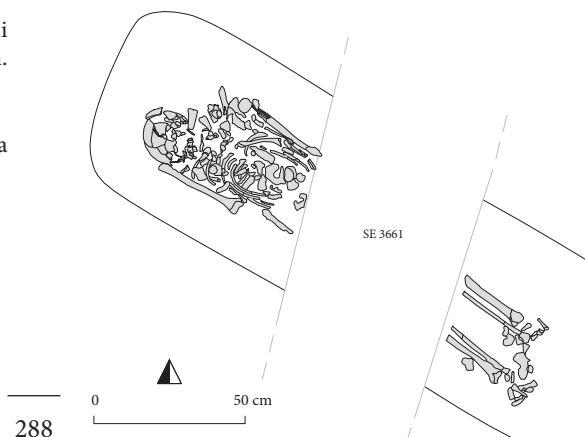

Grob 2012_x0354

Grob 2012_x0355 (P04)

Grobna jama. Na zahodu zaobljena, na vzhodu uničena, š. 0,5 m, gl. 0,2 m. N. v. dna 383,68 m. Azimut 91°.

Zasutje. Odlomki lončenine.

Okostje. Ženska, 40–45 let. Našli so nepopolno okostje, roki sta bili iztegnjeni ob trupu.

Pridatki. Levo ob glavi naglavni obroček (1), desno ob glavi naglavni obroček (2), na desni roki prstan (3).

(1) Bronast ulit naglavni obroček. Locen je razširjen v polmesec z dvema rogljema in z obrobo, ki posnema zrnjenje. Okrašen je z jamičastim emajlom svetlo modre in rumene barve. Locen je vsajen posebej tako, da je s hrbtne strani v rogljaj izpiljen žleb, v katerega je locen prispajkan. Mere: š. 24,8 mm, v. 34,1 mm, deb. 1,7 mm, t. 3,5 g. Inv. št. GM KFC 5436 (PN 1925).

(2) Bronast desnosučen ulit naglavni obroček. Locen je razširjen v polmesec z dvema rogljema in z obrobo, ki posnema zrnjenje. Okrašen je z jamičastim emajlom svetlo modre in rumene barve. Mere: š. 25,1 mm, v. 36,8 mm, t. 4,4 g. Inv. št. GM KFC 5438 (PN 1932).

(3) Bronast prstan z ovalnim prerezom in z ravno odrezanima koncema locna. Mere: pr. 24,5 mm, š. 4,5 mm, deb. 3,8 mm, t. 4,9 g. Inv. št. GM KFC 5437 (PN 1928).

Opomba. Vzhodni del groba je uničil jarek za kanalizacijo.

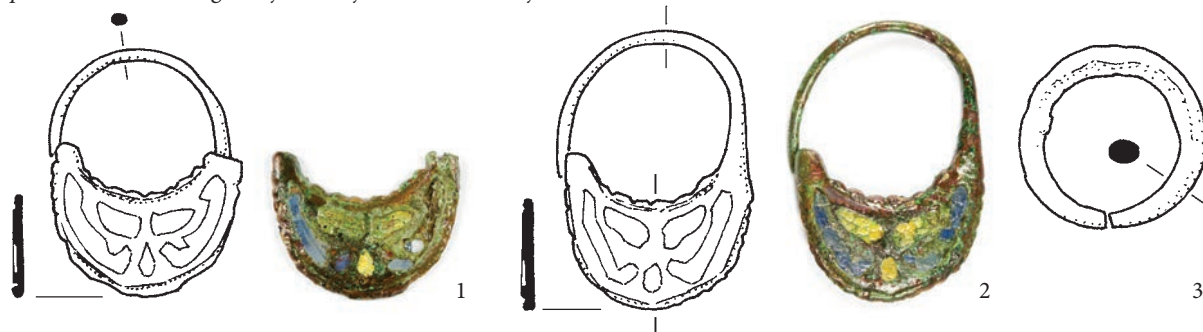
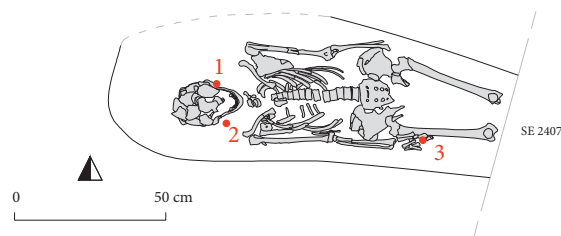

Grob 2012_x0355

Grob 2012_x0356 (P05)

Grobna jama. Pravokotna, zahodni del je bil večinoma uničen, d. 2,05 m, š. 0,5 m, gl. 0,21 m. N. v. dna 383,77 m. Azimut 124°.

Zasutje. Odlomki lončenine (59 prazgodovina, 2 antika), polovica bronastega novca (PN 2390), bronast odlomek, jagoda (1) in živalske kosti. Med kolenoma naglavni obroček (2).

Okostje. Ženska, 25–30 let. Našli so nepopolno okostje, roki sta bili iztegnjeni ob trupu. (Glej fotografijo na naslednji strani.)

Pridatki. Brez pridatkov (glej komentar).

Opomba. Zahodni del groba je uničil jarek za komunalno napeljavo. V grobno jamo je bil vkopan grob 2012_x0352.

Komentar. Nenavadna lega naglavnega obročka (2) ne more biti posledica izkopa komunalnega jarka, zato gre najverjetneje za del zasutja. Poškodba obročka dokazuje, da je bil prekopan. Odkod izvira, ostaja neugotovljivo.

Predmeta iz zasutja.

(1) Svitkasta jagoda (d. 1,4 mm, š. 2,7 mm) iz neprosojnega črnega stekla. Mere: t. 0,1 g. Inv. št. GM KFC 5806 (PN 2640).

(2) Poškodovan bronast naglavni obroček z enojnima odebelitvama na koncih locna, sučnost ni ohranjena. Mere: š. 27,7 mm, v. 29,2 mm, deb. 1,6 mm, t. 1,1 g. Inv. št. GM KFC 5439 (PN 1926).

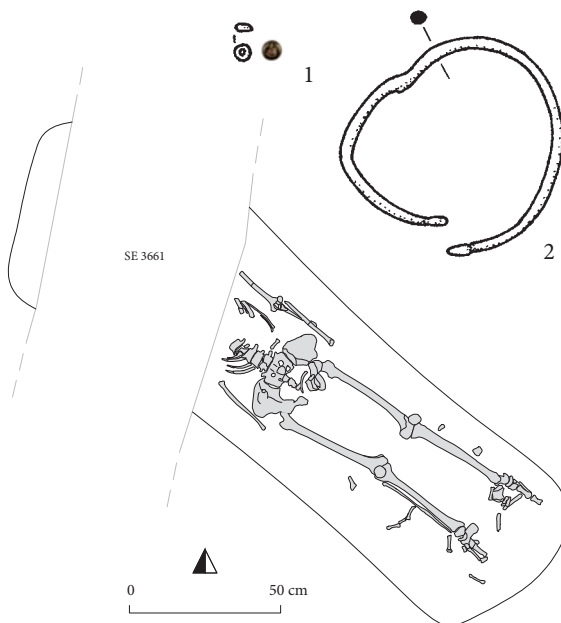

Grob 2012_x0356



Grob 2012_x0356

**Grob 2012_x0357 (P05)**

Grobna jama. Obris ni bil prepoznaven, gl. 0,2 m. N. v. dna 383,82 m. Azimut 117°.

Zasutje. 8 odlomkov prazgodovinske lončenine in živalske kosti.

Okostje. Verjetno moški, 40–55 let. Našli so samo kosti spodnjega dela nog.

Pridatki. Brez pridatkov.

Opomba: Zahodni del groba je uničil jarek za kanalizacijo.

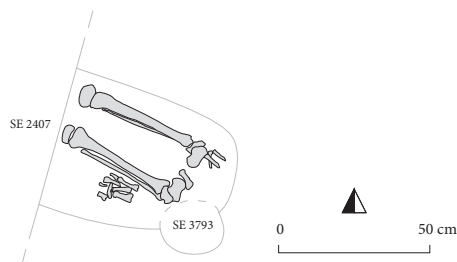

Grob 2012_x0357

Grob 2012_x0358 (P05)

Grobna jama. Vzhodni del je bil pravokoten, zahodni del je bil uničen, š. 0,7 m, gl. 0,3 m. N. v. dna 383,75 m. Azimut 117°.

Zasutje. Živalske kosti in odlomki lončenine (62 prazgodovina, 2 antika, 3 pozna antika ali zgodnji srednji vek).

Okostje. Moški, 50–55 let. Našli so nepopolno okostje, roki sta bili iztegnjeni ob trupu.

Pridatki. Brez pridatkov.

Opomba: Zahodni del groba je uničil jarek za kanalizacijo.

**Grob 2012_x0359 (R05)**

Grobna jama. Obris groba na vzhodu in zahodu ni bil ohranjen, gl. 0,25 m. N. v. dna 383,91 m. Azimut 119°.

Zasutje. Odlomki lončenine (22 prazgodovina, 1 antika, 2 pozna antika ali zgodnji srednji vek) in živalske kosti.

Okostje. Moški, 35–40 let. Našli so nepopolno okostje, roki sta bili iztegnjeni ob trupu.

Pridatki. Brez pridatkov.

Opomba. Vzhodni zaključek groba je uničil vkop za komunalno napeljavo, severni in zahodni pa drug vkop za napeljavo.

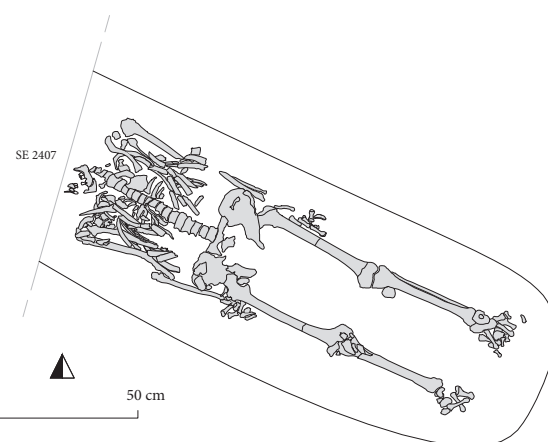

Grob 2012_x0358

<< Grob 2012_x0359

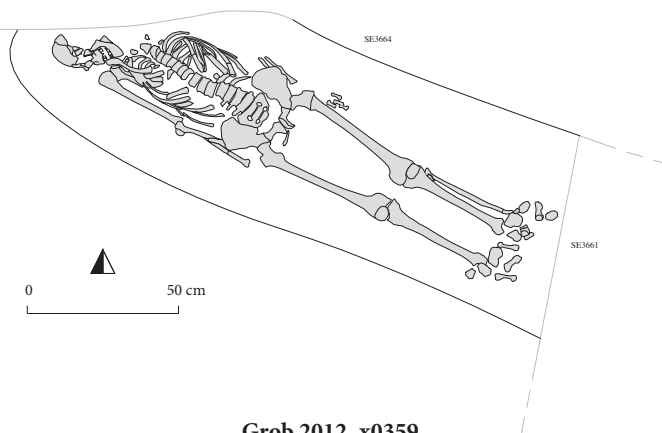

Grob 2012_x0359



Grob 2012_x0360

Grob 2012_x0360 (R04)

Grobna jama. N. v. medenice 383,69 m.

Zasutje. Ni podatkov.

Okostje. Ženska, 20–25 let. Našli so samo nekaj kosti.

Pridatki. Brez pridatkov.

Grob 2012_x0361 (R04)

Grobna jama. Večina je bila uničena, gl. 0,22 m. N. v. dna 383,27 m. Azimut 113°.

Zasutje. Odlomki lončenine (10 prazgodovina, 15 antika), odlomek bronastega žeblička (PN 2670), odlomek modrega prosojnega stekla.

Okostje. Verjetno ženska, 30 let in več. Našli so samo del okostja, desnica je bila iztegnjena ob trupu.

Pridatki. Na desni roki prstan (1).

(1) Bronast prstan z lečastim prerezom in s presegačima ravno odrezanima koncema locna. Mere: pr. 23,4 x 23,5 mm, š. 7,0 mm, deb. 1,4 mm, t. 3,5 g. Inv. št. GM KFC 5440 (PN 1938).

Opomba. Zahodni in severovzhodni del groba sta uničila jarka za kanalizacijo.

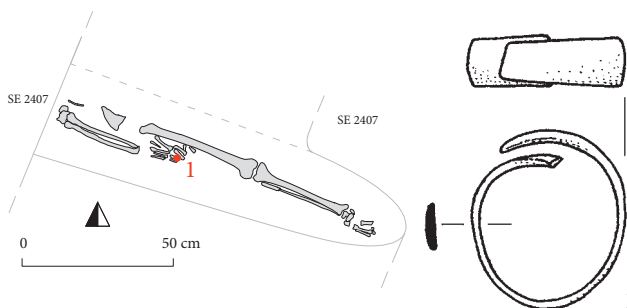

Grob 2012_x0361

Grob 2012_x0362 (P05)

Grobna jama. Ohranjena je bila samo v vzhodnem delu, kjer je bila pravokotna, š. 0,62 m, gl. 0,2 m. N. v. dna 383,77 m. Azimut 125°.

Zasutje. Odlomki lončenine (13 prazgodovina, 3 antika).

Okostje. Ženska, 35–45 let. Našli so samo kosti nog.

Pridatki. Brez pridatkov.

Opomba. Zahodni del groba je uničil jarek za napeljavo, osrednji del pa časovno neopredeljen vkop. Grobna jama je vkopana v grob 2012_x0367.

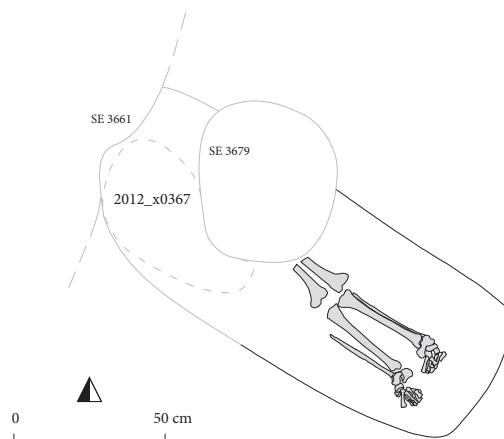

Grob 2012_x0362

Grob 2012_x0363 (P04)

Grobna jama. Ohranjena je bila v vzhodnem delu, kjer je bila pravokotna, š. 0,55 m, gl. 0,12 m. Pri stopalih je bil viden del zoglenele deske. N. v. dna 383,78 m. Azimut 105°.

Zasutje. 8 odlomkov prazgodovinske lončenine.

Okostje. Ženska, 35–45 let. Našli so nepopolno okostje, roki sta bili iztegnjeni ob trupu.

Pridatki. Brez pridatkov.

Opomba. Grob je bil vkopan v grobno jamo 2012_x0369. Zahodni del groba je uničil jarek za elektriko.

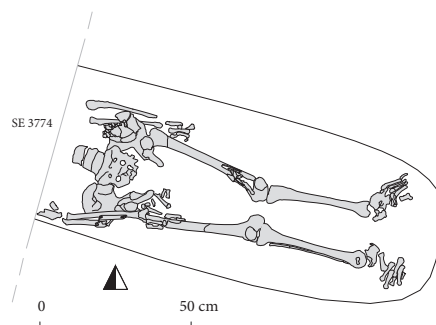
**Grob 2012_x0363****Grob 2012_x0364 (O05)**

Grobna jama. Obris groba ni bil prepoznaven, gl. 0,08 m. N. v. dna 383,76 m. Azimut 111°.

Zasutje. Živalske kosti in 55 odlomkov prazgodovinske lončenine. Železen žebelj (PN 1947) v jugozahodnem vogalu grobne jame.

Okostje. Ženska, 30–35 let. Našli so nepopolno okostje, desnica je bila iztegnjena ob trupu, levica je bila iztegnjena na medenico.

Pridatki. Brez pridatkov.

Opomba. Vzhodni del groba je uničil jarek za napeljavo, južni del pa jarek za kanal. Ob levem komolcu je bil prekop 2012_x0374.

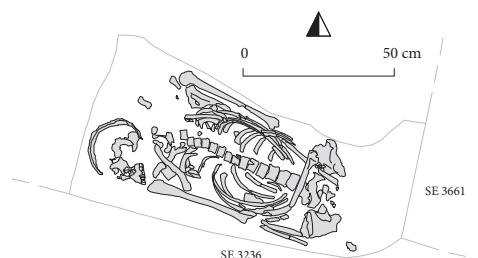
**Grob 2012_x0364****Grob 2012_x0365 (O05)**

Grobna jama. Ohranjen je bil samo zahodni del, ki je bil pravokoten, š. 0,42 m, gl. 0,18 m. N. v. dna 383,85 m. Azimut 96°.

Zasutje. Živalske kosti.

Okostje. Otrok, 1,5–2 leti. Našli so samo zgornji del okostja.

Pridatki. Brez pridatkov.

Opomba. Vzhodni del groba je uničil jarek za napeljavo. Grob je vkopan v grobno jamo 2012_x0371.

**Grob 2012_x0365****Grob 2012_x0366 (P05)**

Grobna jama. Pravokotna z zaobljenimi vogali, d. 2,2 m, š. 0,58 m, gl. 0,25 m. N. v. dna 383,80 m. Azimut 130°.

Zasutje. Odlomki lončenine (25 prazgodovina, 1 antika), živalske kosti in sežgane kosti.

Okostje. Moški, 45–50 let. Našli so nepopolno okostje, spodnja čeljust v drugotni legi. Levica je bila iztegnjena ob trupu pod medenico, desnica je bila zapognjena na medenico.

Pridatki. Pod levim delom medenice nož (1).

(1) Poškodovan železen nož. Oblika trna (d. 29 mm) je neprepoznavana, vidni so leseni ostanki držaja, prehod so rezilo (d. 91 mm, š. 17 mm) ni prepoznaven, rezilo tiči v ostankih usnjene nožnice, konica je v osi rezila. Mere: š. 17,0 mm, d. 120,0 mm, deb. 9,0 mm, t. 28,0 g. Inv. št. GM KFC 5120 (PN 1956).

Opomba. Vzhodni del groba je uničil jarek za napeljavo. Grobno jamo je poškodoval grob 2012_x0370.

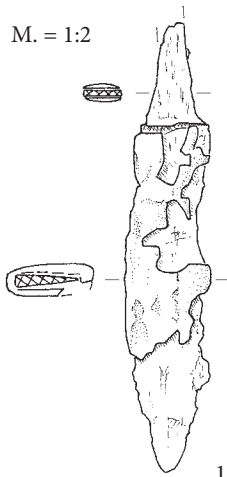

Grob 2012_x0367 (P05)

Grobna jama. Obris groba ni bil prepoznaven, gl. 0,05 m. N. v. dna 383,67 m.

Zasutje. 3 odlomki prazgodovinske lončenine, jagoda (1) in živalske kosti.

Okostje. Ženska, 30–45 let. Našli so samo majhen del okostja.

Pridatki. Brez pridatkov.

Predmet iz zasutja.

(1) Svitkasta jagoda (d. 1,9 mm, š. 3,5 mm) iz prosojnega modrega stekla. Mere: t. 0,1 g. Inv. št. GM KFC 5807 (PN 2711).

Opomba. Grobno jamo je poškodoval grob 2012_x0362.

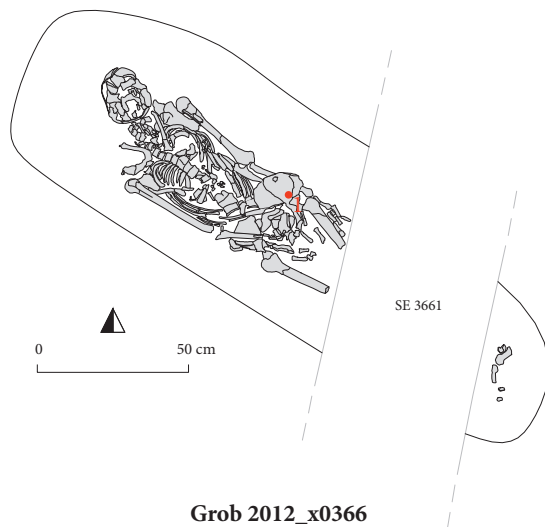

Grob 2012_x0366

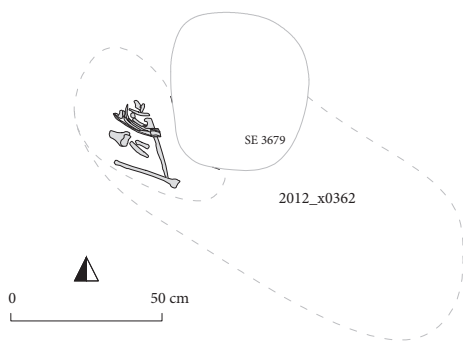

Grob 2012_x0367

Grob 2012_x0368 (P05)

Grobna jama. Obris groba ni bil prepoznaven, gl. 0,08 m. N. v. dna 383,96 m.

Zasutje. Živalske kosti in 3 odlomki prazgodovinske lončenine.

Okostje. Otrok, 0–0,5 leta. Našli so samo nekaj kosti, desnica je bila iztegnjena ob trupu.

Pridatki. Brez pridatkov.

Grob 2012_x0369 (P04)

Grobna jama. Obris groba ni bil prepoznaven, gl. 0,22 m. N. v. dna 383,60 m. Azimut 122°.

Zasutje. 14 odlomkov prazgodovinske lončenine.

Okostje. Moški, 50–55 let. Našli so nepopolno okostje, levica je bila zapognjena na medenico, desnica je bila iztegnjena ob trupu. (Glej sliko na naslednji strani.)

Pridatki. Brez pridatkov.

Opomba. Vzhodni del groba je uničil jarek za kanalizacijo. Grobno jamo sta poškodovala grobova 2012_x0350 in 2012_x0363.

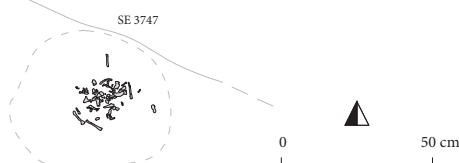
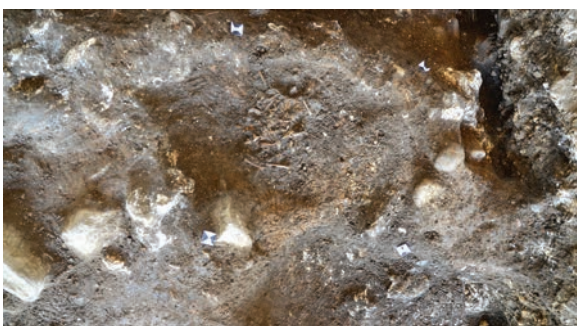

>> Grob 2012_x0368

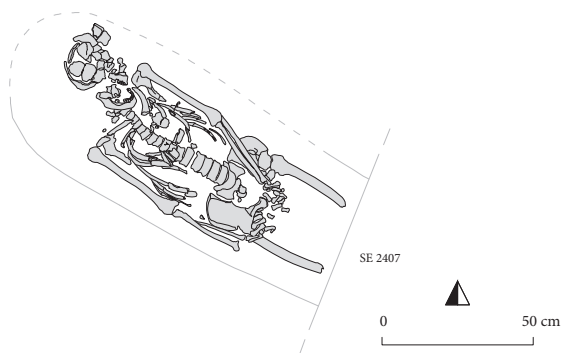

Grob 2012_x0369

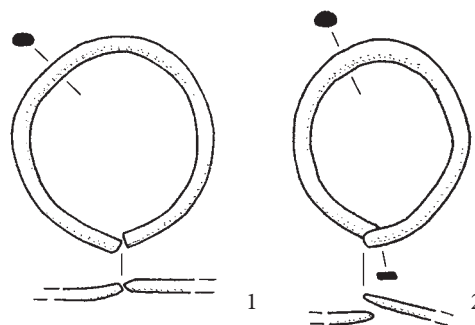
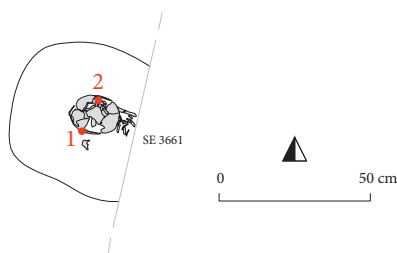

Grob 2012_x0370

Grob 2012_x0370

Grobna jama. Zahodni del je bil pravokoten, š. 0,45 m, gl. 0,18 m. N. v. dna 383,89 m. Azimut 111°.

Zasutje. 6 odlomkov prazgodovinske lončenine, pod lobanjo bronast odlomek (PN 1945).

Okostje. Otrok, 1–1,5 leta. Našli so samo nekaj kosti.

Pridatki. Desno ob lobanji naglavni obroček (1), levo ob lobanji naglavni obroček (2).

(1) Bronast nesučen naglavni obroček z zaobljenima koncema locna. En konec je nekoliko zapognjen. Mere: š. 26,5 mm, v. 28,4 mm, deb. 2,2 mm, t. 2,2 g. Inv. št. GM KFC 5441 (PN 1943).

(2) Bronast levosučen naglavni obroček z zaobljenima koncema locna. Prerez locna je ovalen (2,0 x 2,4 mm). Mere: š. 26,3 mm, v. 27,2 mm, deb. 2,0 mm, t. 1,8 g. Inv. št. GM KFC 5442 (PN 1944).

Opomba. Vzhodni del groba je uničil jarek za napeljavo. Grobna jama je bila vkopana v grob 2012_x0366.

**Grob 2012_x0371 (O05)**

Grobna jama. Obris groba ni bil prepoznaven, gl. 0,2 m. N. v. dna 383,78 m. Azimut 118°.

Zasutje. 30 odlomkov prazgodovinske lončenine, kosti in bronast žebliček (PN 2728).

Okostje. Moški, 35–45 let. Ohranjena sta bila samo zgornji in spodnji del okostja.

Pridatki. Brez pridatkov.

Opomba. Srednji del groba je uničil jarek za napeljavo. V grobno jama sta bila vkopana grobova 2012_x0365 in 2012_x0378.

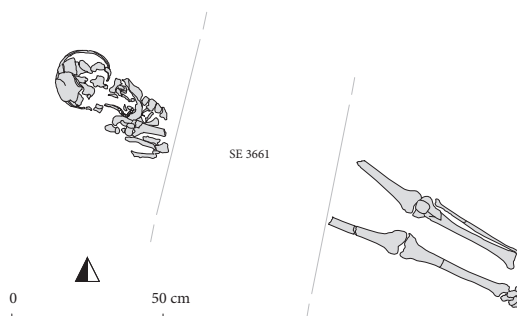

Grob 2012_x0371

Grob 2012_x0372 (O05)

Grobna jama. Obris groba ni bil prepoznaven, gl. 0,23 m. N. v. dna 383,88 m. Azimut 115°.

Zasutje. Odlomki lončenine in obdelana živalska kost.

Okostje. Otrok, 1,5–2,5 leti. Našli so nepolno okostje, levica je bila iztegnjena ob trupu.

Pridatki. Pod lobanjo naglavni obroček (1).

(1) Bronast levosučen naglavni obroček z dvojnima odebelitvama na koncih locna. Mere: š. 28,5 mm, v. 29,0 mm, deb. 2,4 mm, t. 2,3 g. Inv. št. GM KFC 5443 (PN 1951).

Opomba. Grob je bil vkopan v grobni jami 2012_x0374 in 2012_x0389.

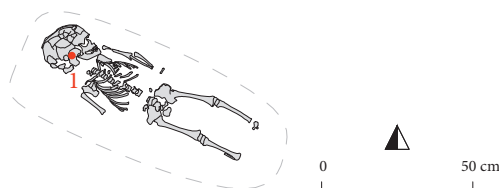
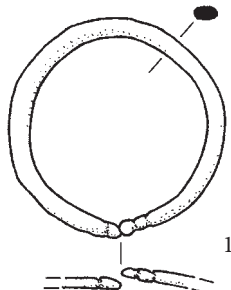
**Grob 2012_x0372****Grob 2012_x0373 (O05)**

Grobna jama. Obris groba ni bil prepoznaven, gl. 0,2 m. N. v. dna 383,76 m.

Zasutje. 38 odlomkov prazgodovinske lončenine.

Okostje. Otrok, 2–3 leta. Večina kosti je bila v drugotni legi.

Pridatki. Brez pridakov.

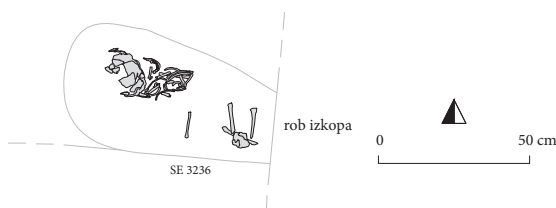
**Grob 2012_x0373****Grob 2012_x0374 (O05)**

Grobna jama. N. v. lobanje 383,90 m.

Zasutje. Ni podatkov.

Okostje. Moški, 35–45 let. Kostni so bile v drugotni legi.

Pridatki. Brez pridakov.

Opomba. V prostor groba 2012_x0374 je vkopan grob 2012_x0372, vendar je njun pravi startigrafski odnos nejasen (glej komentar). Kostni groba 2012_x0374 so ležale na levici okostja v grobu 2012_x0364 (glej komentar).

Komentar. Okostje 2012_x0374 imamo lahko za prekop v grob 2012_x0364. Grob 2012_x0372 je od groba 2012_x0364 lahko tako starejši kot tudi mlajši.

**Grob 2012_x0375 (P04)**

Grobna jama. Zahodni del ni bil ohranjen, vzhodni je bil pravokoten, š. 0,8 m, gl. 0,29 m. N. v. dna 383,74 m. Azimut 112°.

Zasutje. Odlomki lončenine (52 prazgodovina, 3 antika), kosti, žičnat odlomek (1), nad okostjem v osrednjem delu groba bronast odlomek (PN 1954). Pod levo stegenico naglavni obroček (2).

Okostje. Moški, 35–40 let. Našli so nepopolno okostje, roki sta bili iztegnjeni ob trupu.

Pridatki. Brez pridakov.

Predmeta iz zasutja.

(1) Odlomek bronaste žičke okroglega prereza. Mere: š. 1,8 mm, d. 11,9 mm, deb. 1,8 mm, t. 0,1 g. Inv. št. GM KFC 5445 (PN 2765).

**Grob 2012_x0374**



- (2) Bronast desnosučen naglavni obroček z enojnima odebelitvama na koncih locna. Mere: š. 42,0 mm, v. 46,0 mm, deb. 2,4 mm, t. 3,8 g. Inv. št. GM KFC 5444 (PN 1953).
Opomba. Zahodni del groba je uničil jarek za kanalizacijo.
 Grob je vkopan v grobno jamo 2012_x0387.

Grob 2012_x0376 (O04)

Grobna jama. Zahodni del je bil uničen, vzhodni zaobljen, š. 0,62 m, gl. 0,23 m. N. v. dna 383,71 m. Azimut 104°.

Zasutje. Odlomki lončenine (76 prazgodovina, 1 pozna antika), jagoda (2).

Okostje. Ženska, 45 let in več. Našli so nepopolno okostje, roki sta bili iztegnjeni ob trupu.

Pridatki. Na desni roki prstan (1).

- (1) Bronast prstan s trakastim prerezom in s presegajočima ravno odrezanima koncema locna. Teža po čiščenju 1,6 g. Na zunanji strani locna je okras: 2 vzporedna pasova navpičnih vrezov. Mere: pr. 20,4 mm, š. 6,2 mm, deb. 1,0 mm, t. 1,9 g. Inv. št. GM KFC 5446 (PN 1958).

Opomba. Zahodni del groba je uničil jarek za kanalizacijo.

Predmet iz zasutja.

- (2) Svitkasta jagoda (d. 2,2 mm, š. 4,7 mm) iz prozornega mehurčkastega rumenkastega stekla. Mere: t. 0,1 g. Inv. št. GM KFC 5808 (PN 2639).



Grob 2012_x0377 (P05)

Grobna jama. Obris groba ni bil prepoznaven, gl. 0,12–0,16 m. N. v. dna 383,92 m. Azimut 116°.

Zasutje. 42 odlomkov prazgodovinske lončenine, jagoda (4).

Okostje. Otrok, 10–11 let. Našli so samo zgornji del okostja.

Roki sta bili iztegnjeni ob trupu.

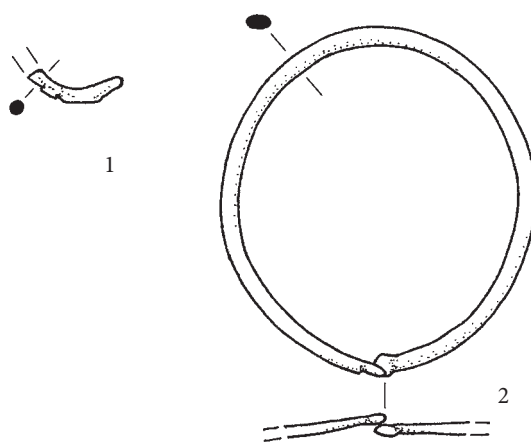
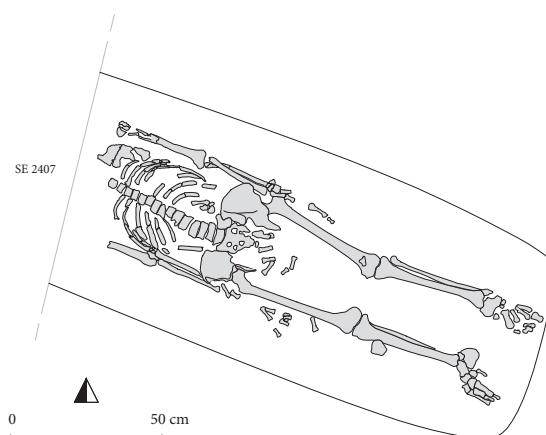

Grob 2012_x0375

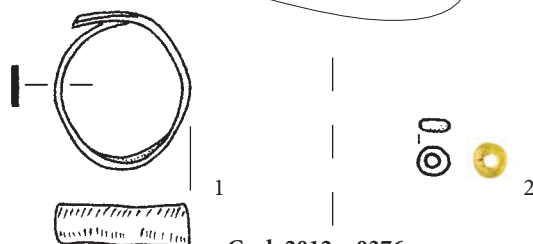
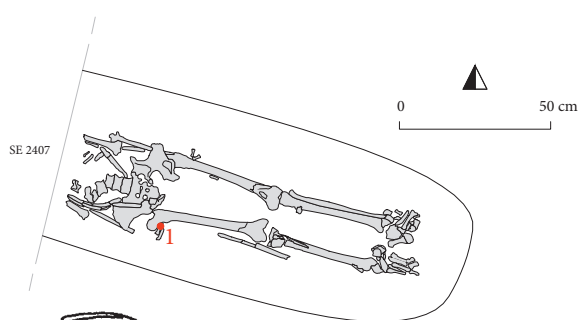

Grob 2012_x0376

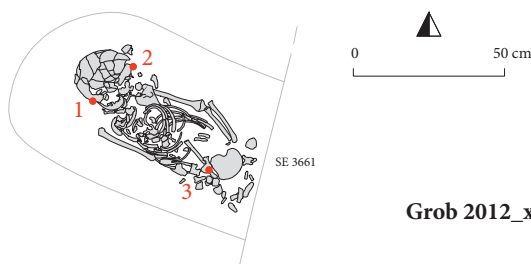

Grob 2012_x0377



Pridatki. Desno ob glavi naglavni obroček (1), levo ob glavi naglavni obroček (2), pod trtico (glej komentar) prstan (3).

- (1) Bronast levosučen naglavni obroček, en zaključek locna je ravno odrezan, drugi ima enojno odebelitev. Ravno odrezani konec je nekoliko zapognjen. Mere: š. 26,6 mm, v. 28,5 mm, deb. 2,4 mm, t. 2,3 g. Inv. št. GM KFC 5447 (PN 1957).
- (2) Bronast nesučen naglavni obroček, en zaključek locna je ravno odrezan, drugi ima enojno odebelitev. Ravno odrezani konec je zakrivljen. Mere: š. 29,1 mm, v. 27,7 mm, deb. 2,5 mm, t. 2,3 g. Inv. št. GM KFC 5448 (PN 1959).
- (3) Bronast sklenjen prstan s ploskim D prerezom. Dodana je kvadratna okrasna ploščica. Locen je na zunanji strani okrašen s štirimi pari vtisnjenih krožcev s piko in z devetimi na razširitvi; osrednji je obdan z dvema vrstama jamic. Mere: pr. 22,0 mm, š. 5,5 mm, deb. 1 mm (deb. razširitve 3 mm), t. 2,4 g. Inv. št. GM KFC 5449 (PN 1960).

Opomba. Vzhodni del groba je uničil jarek za napeljavo.

Komentar. Prstan so našli bližje desnici kot levici.

Predmet iz zasutja.

- (4) Vretenčasta jagoda (d. 3,9 mm, š. 2,3 mm) iz neprosojnega stekla nedoločljive barve. Mere: t. 0,1 g. Inv. št. GM KFC 5809 (PN 2707).

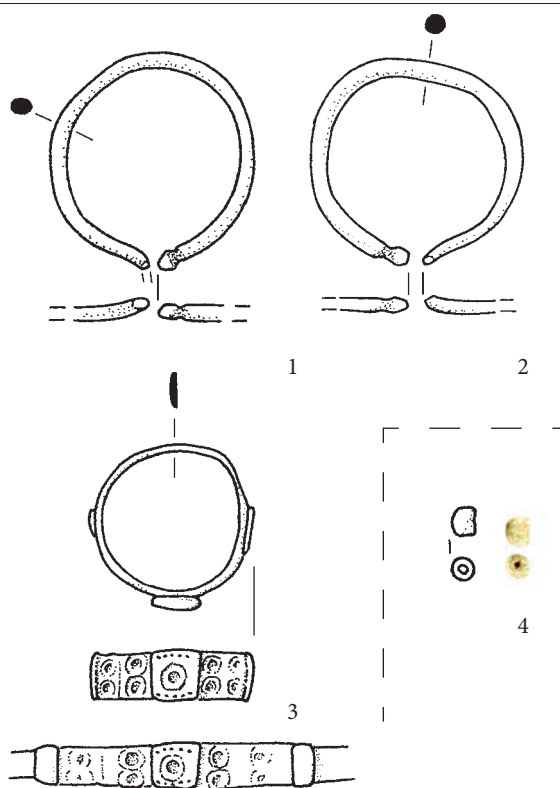

Grob 2012_x0377



Grob 2012_x0378 (O05)

Grobna jama. Zahodni del je bil pravokoten, vzhodni uničen, š. 0,5 m, gl. 0,34 m. N. v. dna 383,57 m. Azimut 84°.

Zasutje. Odlomki lončenine (51 prazgodovina, 3 pozna antika).

Okostje. Moški, 50–55 let. Našli so nepopolno okostje, levica je bila zapognjena na medenico, desnica je bila zapognjena na trebuh.

Pridatki. Brez pridatkov.

Opomba. Vzhodni del groba je uničil mlajši vkop. Grob je vkopan v grobno jamo 2012_x0371.

Grob 2012_x0379 (O05)

Grobna jama. Na zahodu je bila zaobljena, na vzhodu uničena, š. 0,7 m, gl. 0,2 m. N. v. dna 383,73 m. Azimut 110°.

Zasutje. 49 odlomkov prazgodovinske lončenine in roževina.

Okostje. Moški, 35–45 let. Našli so nepopolno okostje, levica je bila iztegnjena ob trupu. (Glej sliko na naslednji strani.)

Pridatki. Brez pridatkov.

Opomba. Grob je bil vkopan v grobno jamo 2012_x0400.

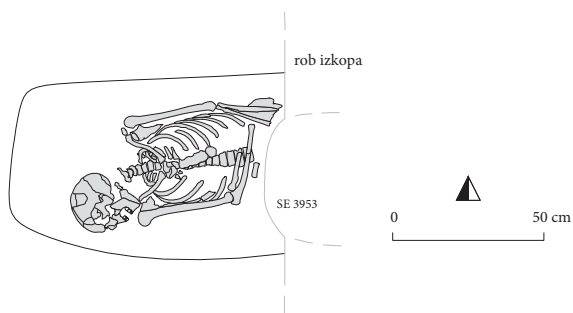

Grob 2012_x0378

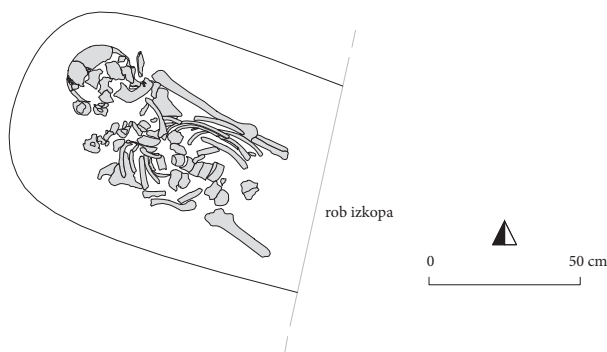

Grob 2012_x0379

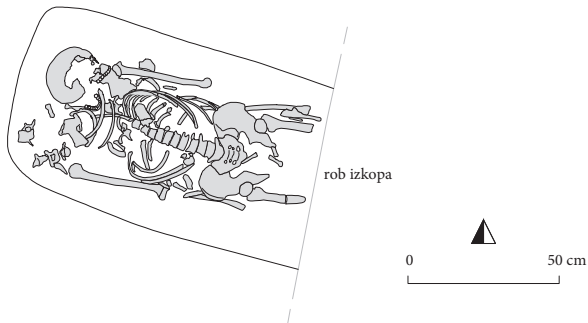

Grob 2012_x0380

Grob 2012_x0380 (P05)

Grobna jama. Zahodni del je bil pravokoten, vzhodni je bil uničen, š. 0,5 m, gl. 0,38 m. N. v. dna 383,63 m. Azimut 105°.

Zasutje. Odlomki lončenine (70 prazgodovina, 3 pozna antika ali zgodnji srednji vek) in živalske kosti.

Okostje. Moški, 30–35 let. Našli so nepopolno okostje, levica je bila iztegnjena ob trupu, desnica je bila zapognjena pod medenico. Del kosti je bil v drugotni legi.

Pridatki. Brez pridatkov.

Grob 2012_x0381 (P05)

Grobna jama. Obris groba ni bil prepoznaven, gl. 0,2 m. N. v. dna 383,73 m. Azimut 121°.

Zasutje. 28 dlomkov prazgodovinske lončenine, živalske kosti in sežgane kosti.

Okostje. Moški, 25–30 let. Odkopali so samo skrajni zahodni del okostja.

Pridatki. Brez pridatkov.

Opomba. Grob je bil vkopan v grobno jamo 2012_x0382.

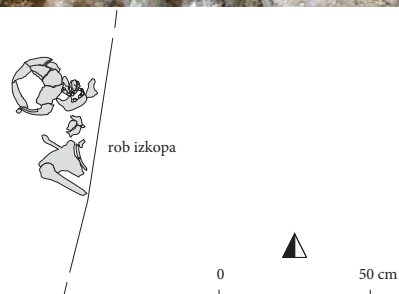

Grob 2012_x0381

Grob 2012_x0382 (P05)

Grobna jama. Oblika neprepoznavna, gl. 0,2 m. N. v. dna 383,74 m. Azimut 102°.

Zasutje. 4 odlomki prazgodovinske lončenine in jagoda (1).

Okostje. Moški, 40–45 let. Odkopali so samo del okostja, levica je bila iztegnjena ob trupu.

Pridatki. Brez pridatkov.

Opomba. V grobno jamo je bil vkopan grob 2012_x0381.

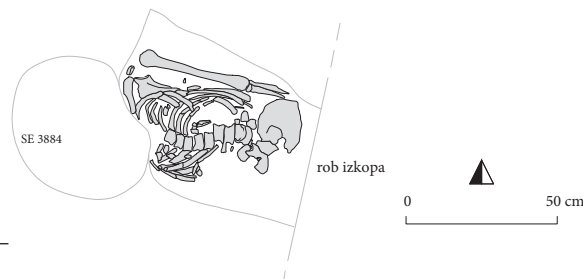

>> Grob 2012_x0382

Predmet iz zasutja.

- (1) Svitkasta jagoda (d. 2,5 mm, š. 3,8 mm) iz prozornega modrega stekla. Mere: t. 0,1 g. Inv. št. GM KFC 5810 (PN 2632).

**Grob 2012_x0383 (R05)**

Grobna jama. Na zahodu pravokotna z zaobljenimi vogali, na vzhodu zaobljena, d. 1,94 m, š. 0,62 m, gl. 0,23 m. N. v. dna 383,80 m. Azimut 124°.

Zasutje. 69 odlomkov prazgodovinske lončenine, kosti, odlomek glinene predilne uteži (6).

Okostje. Ženska, 16–18 let. Našli so samo del okostja.

Pridatki. Med glavo in neohranjeno levo ključnico zaponka (1), ob desni ključnici naglavni obroček (2), med glavo in desno ključnico naglavni obroček (3), pod levo polovico glave naglavni obroček (4), levo ob glavi naglavni obroček (5).

- (1) Poškodovana bronasta pločevinasta okrogla zaponka s klobučasto dvignjenim osrednjim delom in s tanjšano obrobo. Okrašena je s koleščkanjem. Motiv okrasa je geometrijski, kraji imajo vrezano cikcak črto. Na hrbtni strani sta pravokotna sledova prispajkanega pritrdišča za iglo in ležišča za iglo. Mere: pr. 23,0 mm, v. 5,0 mm, t. 1,7 g. Inv. št. GM KFC 5450 (PN 1966).

- (2) Poškodovan bronast ulit naglavni obroček. Locen je razširjen v polmesec z dvema odebeljenima rogljema in z obrobo, ki posnema zrnjenje. Okrašen je z jamičastim emajlom bele, modre, zelene barve. Locen je bil staro odlomljen. Pri popravilu je bil najprej piljen rogljaj in na to mesto prispajkan locen. Danes je locen odpadel. Mere: š. 26,7 mm, v. 39,5 mm, deb. 1,7 mm, t. 4,4 g. Inv. št. GM KFC 5452 (PN 1968).

- (3) Bronast levosučen naglavni obroček z enojnima odebelitvama na konceh locna. Mere: š. 34,5 mm, v. 35,5 mm, deb. 2,8 mm, t. 4,1 g. Inv. št. GM KFC 5453 (PN 1971).

- (4) Bronast desnosučen naglavni obroček, en zaključek locna ima enojno odebelitev, drugi je odlomljen. Mere: š. 28,5 mm, v. 28,7 mm, deb. 2,2 mm, t. 2,7 g. Inv. št. GM KFC 5451 (PN 1967).

- (5) Bronast nesučen naglavni obroček z enojnima odebelitvama na konceh locna. Mere: š. 33,8 mm, v. 34,4 mm, deb. 2,7 mm, t. 3,7 g. Inv. št. GM KFC 5454 (PN 1972).

Opomba. Srednji del groba je uničil jarek za napeljavo. Grob je bil vkopan v grobno jamo 2012_x0390.

Predmet iz zasutja.

- (6) Odlomek dvokonične predilne uteži. Mere: pr. 35,9 mm, v. 28,9 mm, t. 16,1 g. Inv. št. GM KFC 5811 = 8277 (PN 2629).

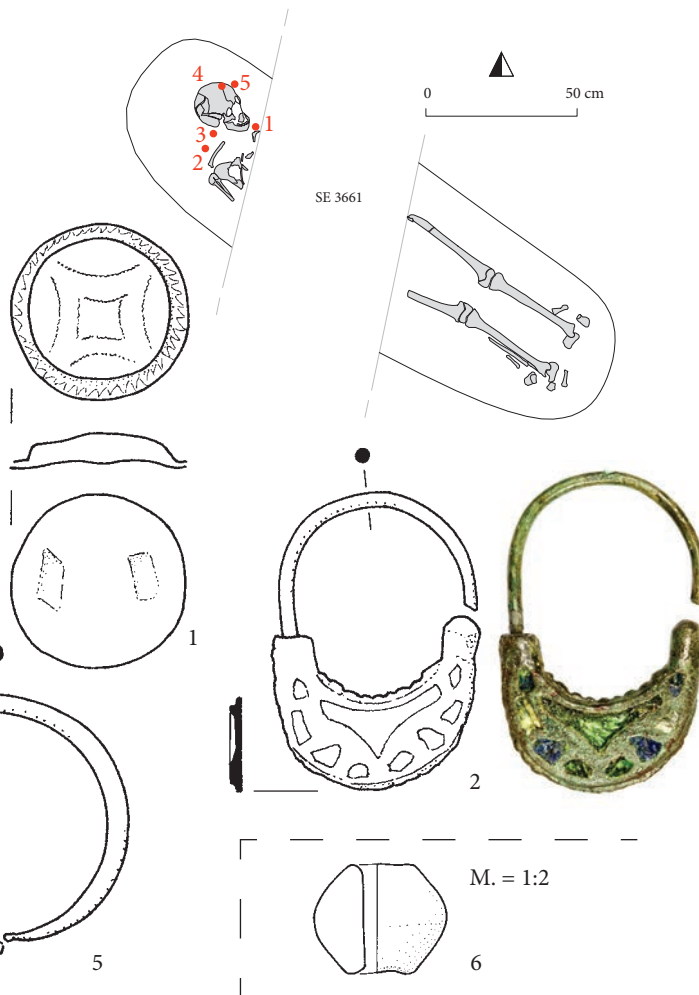
**Grob 2012_x0382****Grob 2012_x0383**

Grob 2012_x0384 (S06)

Grobna jama. Na zahodu je bila pravokotna, vzhodni del je bil uničen, š. 0,59 m, gl. 0,11 m. N. v. dna 383,84 m. Azimut 117°.

Zasutje. Odlomki lončenine (62 prazgodovina, 2 pozna antika ali zgodnji srednji vek), živalske kosti, bronast odlomek in jagoda (3).

Okostje. Ženska, 30–35 let. Našli so nepopolno okostje, roki sta bili iztegnjeni ob trupu.

Pridatki. Pod desno polovico glave naglavni obroček (1), na desni roki prstan (2).

(1) Odlomek bronastega levosučnega naglavnega obročka. Locen je razkovan v polmesec z dvema odebeljenima rogljema in je okrašen z vrezom. Okras je slabo ohranjen, zdi se, da ima vrezane črte. Na hrbtni strani so ostanki blaga (križno tkanje 16 x 21 niti/cm²). Mere: š. 45,0 mm, v. 482,0 mm, deb. 0,9 mm, (deb. locna 2,1 mm), t. 3,2 g. Inv. št. GM KFC 5456 (PN 1969).

(2) Bronast prstan s trikotnim prerezom in z ravno odrezanima, presegačima koncema locna. Mere: pr. 22,2 mm, š. 4,7 mm, deb. 1,0 mm, t. 1,4 g. Inv. št. GM KFC 5455 (PN 1962).

Opomba. V južni rob groba je bila vkopana jama za kol [SE 3937], vzhodni del groba pa je uničil mlajši vkop.

Predmet iz zasutja.

(3) Svitkasta jagoda (d. 2,2 mm, š. 3,1 mm) iz neprosojnega stekla nedoločljive barve. Mere: t. 0,1 g. Inv. št. GM KFC 5812 (PN 2744).

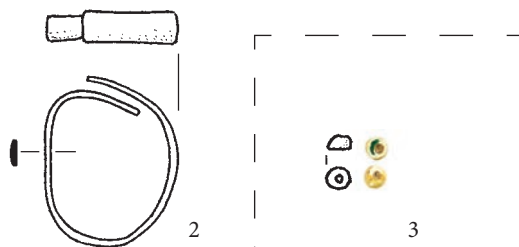
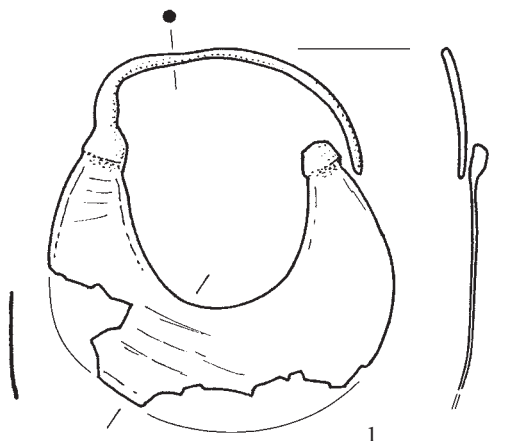
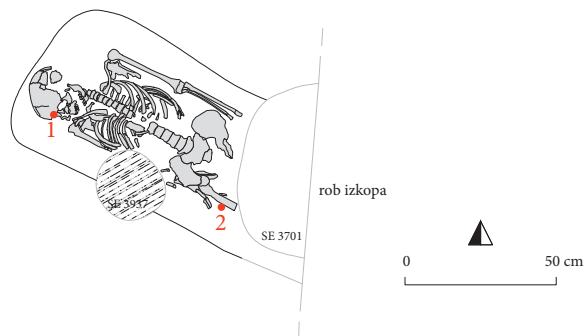

Grob 2012_x0384

Grob 2012_x0385 (S05)

Grobna jama. Oblika ni bila prepoznavna, gl. 0,14 m. N. v. dna 383,97 m. Azimut 122°.

Zasutje. Odlomki lončenine (5 prazgodovina, 4 pozna antika ali zgodnji srednji vek) in živalske kosti.

Okostje. Otrok, 1,5–2 leti. Našli so nepopolno okostje, roki sta bili iztegnjeni ob trupu.

Pridatki. Desno ob glavi naglavni obroček (1), levo ob glavi naglavni obroček (2).

(1) Desnosučen naglavni obroček. Bronast locen je vdet v ulit srebrn obesek, ki posnema zrnjenje. Mere: š. 25,5 mm, v. 44,0 mm, deb. 4,5 mm, t. 3,5 g. Inv. št. GM KFC 5457 (PN 1963).

(2) Bronast levosučen naglavni obročka. Locen je prispajkan obesku, ki posnema zrnjenje. Vidni so sledovi vlivnega šiva. Mere: š. 27,0 mm, v. 48,0 mm, deb. 4,0 mm, t. 5,5 g. Inv. št. GM KFC 5458 (PN 1964).

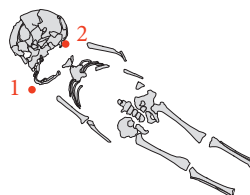

>> Grob 2012_x0385



Grob 2012_x0385

Grob 2012_x0386 (R06)

Grobna jama. Pravokotna z zaobljenimi vogali, d. 1,8 m, š. 0,7 m, gl. 0,35 m. N. v. dna 383,77 m. Azimut 116°.

Zasutje. Odlomki lončenine (49 prazgodovina, 1 pozna antika ali zgodnji srednji vek), živalske kosti, glinena predilna utež (6).

Okostje. Ženska, 30–35 let. Nekatere kosti so v drugotni legi. Roki sta bili iztegnjeni ob trupu pod medenico.

Komentar. Grob so kopali v dveh časovno različnih delih, zato je fotografija sestavljena iz dveh posnetkov.

Pridatki. Na vratu (glej komentar) 4 naglavni obročki (1–4), na levi roki prstan (5).

- (1) Bronast desnosučen naglavni obroček z enojnima odebelitvama na koncih locna. Mere: š. 42,0 mm, v. 42,2 mm, deb. 2,5 mm, t. 4,5 g. Inv. št. GM KFC 5459 (PN 1974).
- (2) Bronast desnosučen naglavni obroček z enojnima odebelitvama na koncih locna. Mere: š. 45,0 mm, v. 43,5 mm, deb. 2,7 mm, t. 4,0 g. Inv. št. GM KFC 5460 (PN 1975).
- (3) Bronast desnosučen naglavni obroček z enojnima odebelitvama na koncih locna. Mere: š. 43,5 mm, v. 42,9 mm, deb. 2,4 mm, t. 4,2 g. Inv. št. GM KFC 5461 (PN 1976).
- (4) Bronast desnosučen naglavni obroček z enojnima odebelitvama na koncih locna. Mere: š. 44,0 mm, v. 43,0 mm, deb. 2,7 mm, t. 5,0 g. Inv. št. GM KFC 5462 (PN 1977).
- (5) Odlomek bronastega prstana z lečastim prerezom. Mere: pr. 21,0 mm, š. 3,3 mm, deb. 1,5 mm, t. 0,6 g. Inv. št. GM KFC 5463 (PN 2122).

Komentar. Spodnja čeljust in vratna vretenca so v drugotni legi. Prišlo je do nasilnega posega v grob, ki je premaknil tudi naglavne obročke. Ker je glava obrnjena v levo, so bili naglavni obročki izpostavljeni, kar pomeni, da so pripadali desni strani glave. Preseneča, da v grobu ni bilo četverice naglavnih obročkov leve strani glave.

Predmet iz zasutja.

- (6) Glinasta predilna utež, stožčasta. Mere: pr. 39,5 mm, v. 28,2 mm, t. 41,4 g. Inv. št. GM KFC 5813 = 8276 (PN 2130).

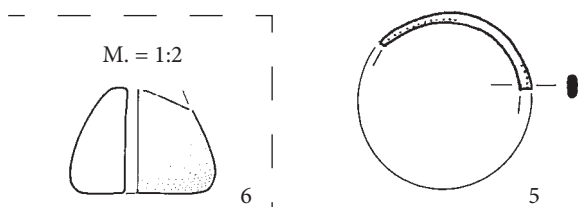
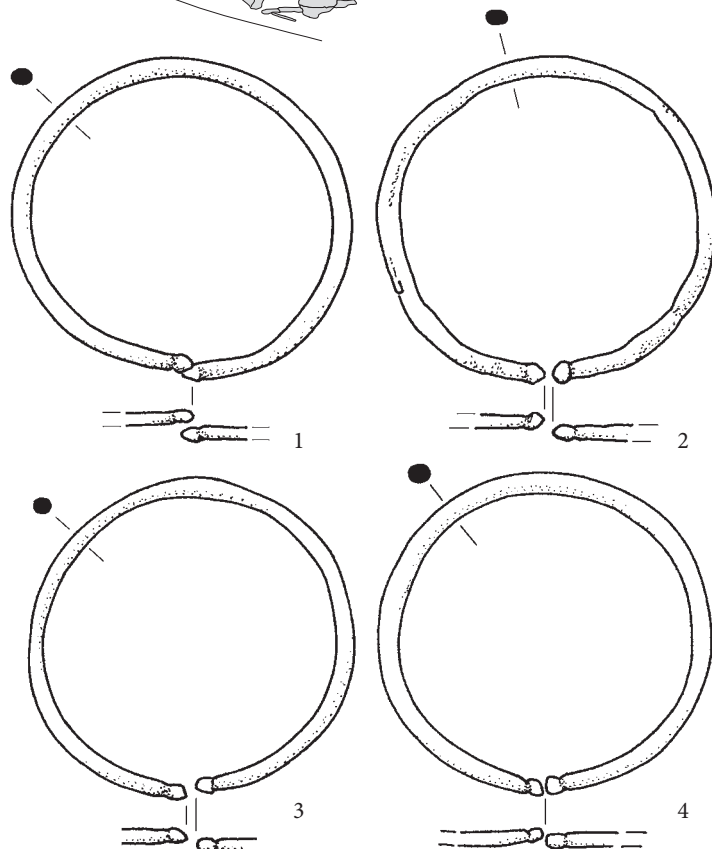
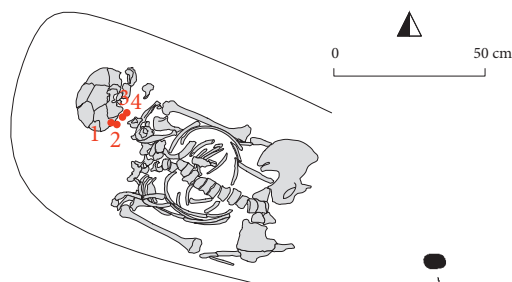

Grob 2012_x0386

Grob 2012_x0387 (P04)

Grobna jama. Zahodni del je bil uničen, vzhodni je bil pravokoten z zaobljenimi vogali, š. 0,5 m, gl. 0,29 m. N. v. dna 383,73 m. Azimut 122°.

Zasutje. 31 odlomkov prazgodovinske lončenine in živalske kosti.

Okostje. Moški, 30–40 let. Našli so samo spodnji del okostja, roki sta bili zapognjeni na medenico.

Pridatki. Brez pridatkov.

Opomba. Zahodni del groba je uničil jarek za kanalizacijo. Grobno jamo sta poškodovala grobova 2012_x0347 in 2012_x0375.

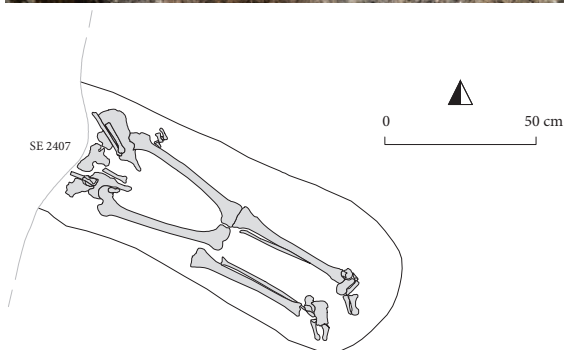
**Grob 2012_x0387****Grob 2012_x0388 (R06)**

Grobna jama. Raziskali so samo srednji del groba, š. 0,6 m, gl. 0,38 m. N. v. dna 383,81 m. Azimut 123°.

Zasutje. 73 odlomkov prazgodovinske lončenine in živalske kosti.

Okostje. Moški, 40–50 let. Odkopali so nepopolno okostje, roki sta bili iztegnjeni ob trupu.

Pridatki. Brez pridatkov.

Opomba. Zahodni del groba je uničil jarek za napeljavo, noge okostja so segale v rob izkopa.

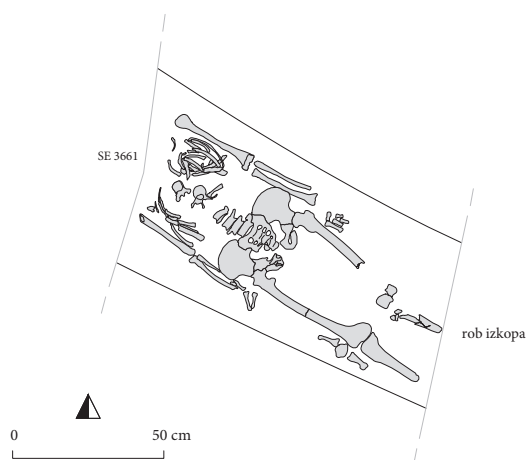
**Grob 2012_x0388****Grob 2012_x0389 (O05)**

Grobna jama. Oblika na zahodu ni bila prepoznavna, na vzhodu pravokotna, š. 0,5 m, gl. 0,2 m. N. v. dna 383,74 m. Azimut 114°.

Zasutje. Odlomki lončenine (53 prazgodovina, 2 pozna antika ali zgodnji srednji vek), živalske kosti, bronast obroček (PN 2669), železen odlomek (PN 1978), odlomka železnega predmeta (PN 1979).

Okostje. Moški, 40–45 let. Našli so nepopolno okostje.

Pridatki. Levo za glavo naglavni obroček (1).

(1) Levosučen srebrn naglavni obroček s kaveljčkoma na koncih locna. Mere: š. 28,4 mm, v. 31,6 mm, deb. 1,5 mm, t. 1,2 g. Inv. št. GM KFC 5464 (PN 1980).

Opomba. Srednji del groba je uničil jarek za napeljavo. V grobno jamo je vkopan grob 2012_x0372.

Komentar. Naglavni obroček (1) je v funkcionalni legi. Kulturni spol groba je torej ženski. Tudi Tatjana Tomazo Ravnik je antropološko opredelila okostje kot verjetno moško. Gre za žensko moške postave?

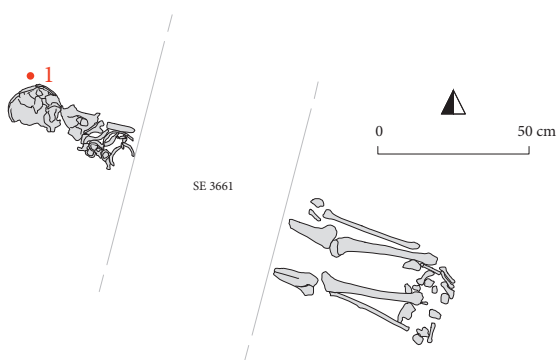
**Grob 2012_x0389**

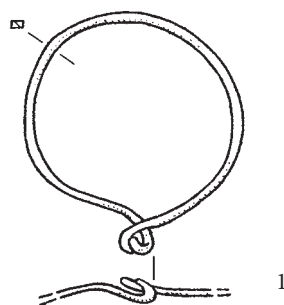

Grob 2012_x0389

**Grob 2012_x0390 (R05)**

Grobna jama. Oblika ni bila prepoznavna, gl. 0,2 m. N. v. dna 383,90 m. Azimut 123°.

Zasutje. Živalske kosti in odlomki lončenine (8 prazgodovina, 1 pozna antika ali zgodnji srednji vek).

Okostje. Otrok, 1,5–2 leti. Našli so nepopolno okostje, roki sta bili iztegnjeni ob trupu.

Pridatki. Na sredini lobanje bronast naglavni obroček (1), levo od lobanje naglavni obroček (2).

(1) Poškodovan bronast naglavni obroček. Poškodovan bronast locen je vdet v ulit in piljen obesek, ki posnema zrnjenje. Obesek ima prevleko iz svetle kovine. Mere: š. 26,4 mm, v. 47,3 mm, deb. 4,6 mm, t. 4,9 g. Inv. št. GM KFC 5466 (PN 1982).

(2) Poškodovan bronast naglavni obroček. Bronast locen, ki je ohranjen v treh odlomkih, je vdet v ulit in piljen obesek, ki posnema zrnjenje. Obesek ima prevleko iz svetle kovine. Pri vlijanju obeska je nastala predrtina. Mere: š. 26,4 mm, v. 31,3 mm, deb. 5,5 mm, t. 2,8 g. Inv. št. GM KFC 5465 (PN 1981).

Opomba. V grobno jamo je vkopan grob 2012_x0383.

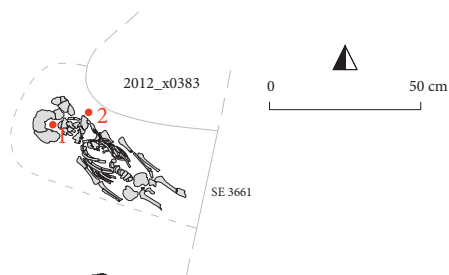
**Grob 2012_x0391 (T05)**

Grobna jama. Zahodni del je bil uničen, vzhodni del je bil ovalen, š. 0,47 m, gl. 0,2 m. N. v. dna 383,98 m. Azimut 117°.

Zasutje. 37 odlomkov prazgodovinske lončenine, 3 paličasti bronasti odlomki in živalske kosti.

Okostje. Otrok, 3–4 leta. Našli so nepopolno okostje, kosti med glavo in medenico so bile v drugotni legi.



Grob 2012_x0391

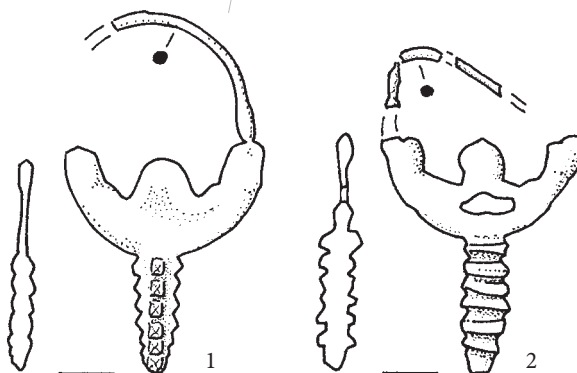

Grob 2012_x0390

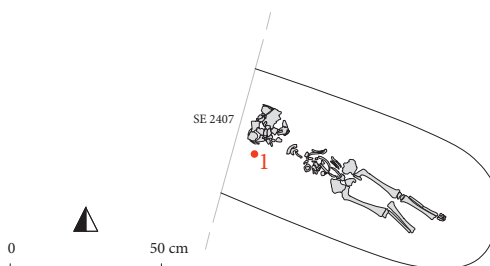

Pridatki. Pod vratom in pod lobanjo ogrlica (1), med stegnicama naglavni obroček (2), med rebri naglavni obroček (3). (Glej komentar)

- (1) Ogrlica iz 100 vretenčastih jagod (d. 3,5–6,5 mm, š. 3,5–5 mm) iz medenorumenega neprosojnega stekla. Mere: t. 24,8 g. Inv. št. GM KFC 5814 (PN 1983).
- (2) Bronast nesušen naglavni obroček z dvojnima odebelitvama na koncih locna. Mere: š. 28,8 mm, v. 29,4 mm, deb. 2,6 mm, t. 2,9 g. Inv. št. GM KFC 5467 (PN 1986).
- (3) Bronast desnosušen naglavni obroček z dvojnima odebelitvama na koncih locna. Mere: š. 28,5 mm, v. 29,5 mm, deb. 2,4 mm, t. 2,7 g. Inv. št. GM KFC 5468 (PN 1987).

Opomba. Zahodni del groba je uničil jarek za kanalizacijo.

Komentar. Naglavna obročka (2, 3) sta bila v drugotni legi tako kot kosti gornjega dela trupa, kosti rok ni bilo. Vse to kaže na nasilen poseg v grob, ki pa očitno ni bil namenjen odvzemu predmetov.

Grob 2012_x0392 (S05)

Grobna jama. Zahodni del je bil uničen, vzhodni del je bil pravokoten z zaobljenimi vogali, š. 0,6 m, gl. 0,23 m. N. v. dna 383,86 m. Azimut 127°.

Zasutje. Živalske kosti in odlomki lončenine (36 prazgodovina, 3 antika).

Okostje. Otrok, 7–8 let. Našli so nepopolno okostje, roki sta bili iztegnjeni ob trupu.

Pridatki. Brez pridatkov.

Opomba. Zahodni del groba je uničil jarek za kanalizacijo.

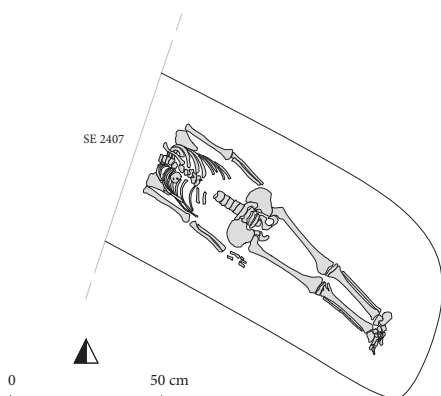

Grob 2012_x0391

Grob 2012_x0393 (S05)

Grobna jama. Pravokotna z zaobljenimi vogali, d. 2,1 m, š. 0,7 m, gl. 0,25 m. N. v. dna 383,82 m. Azimut 119°.

Zasutje. 99 odlomkov prazgodovinske lončenine in živalske kosti.

Okostje. Moški, 40–45 let. Roki sta bili iztegnjeni ob trupu.

Pridatki. Brez pridatkov.

Opomba. Grobno jamo je poškodoval grob 2012_x0353.

**Grob 2012_x0394 (R05)**

Grobna jama. Oblika ni bila prepoznavna. N. v. medenice 384,01 m. Azimut 109°.

Zasutje. Odlomki ločenine (1 prazgodovina, 1 pozna antika ali zgodnji srednji vek).

Okostje. Otrok, 1–1,5 leta. Našli so nepopolno okostje, desnica je bila iztegnjena ob trupu.

Pridatki. Brez pridatkov.

Opomba. Grobna jama je bila vkopana v grob 2012_x0395.

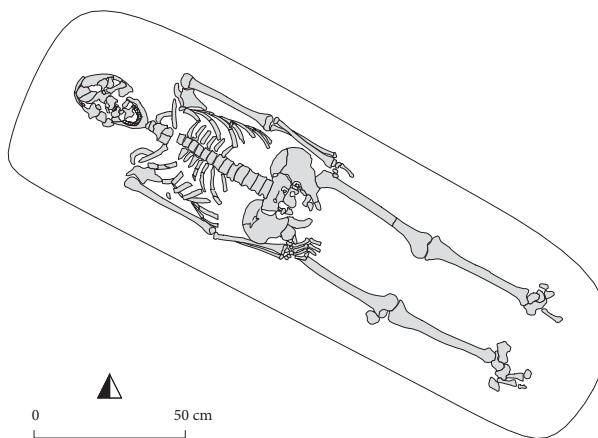
**Grob 2012_x0393****Grob 2012_x0395 (R05)**

Grobna jama. Zahodni del je bil uničen, vzhodni je bil pravokoten, š. 0,6 m, gl. 0,2 m. N. v. dna 383,83 m. Azimut 114°.

Zasutje. Odlomki lončenine (44 prazgodovina, 4 pozni srednji vek ali novi vek) in kosti.

Okostje. Moški, 40–45 let. Našli so nepopolno okostje, roki sta bili iztegnjeni ob trupu.

Pridatki. Brez pridatkov.

Opomba. V grobno jamo je bil vkopan grob 2012_x0394.

**Grob 2012_x0396 (O05)**

Grobna jama. N. v. lobanje 383,76 m.

Zasutje. Ni podatkov.

Okostje. Otrok, 12–15 let. Našli so samo del lobanje. (Glej sliko na naslednji strani.)

Pridatki. Brez pridatkov.

Opomba. Grob je bil nad grobovoma 2012_x0397 in 2012_x0400.

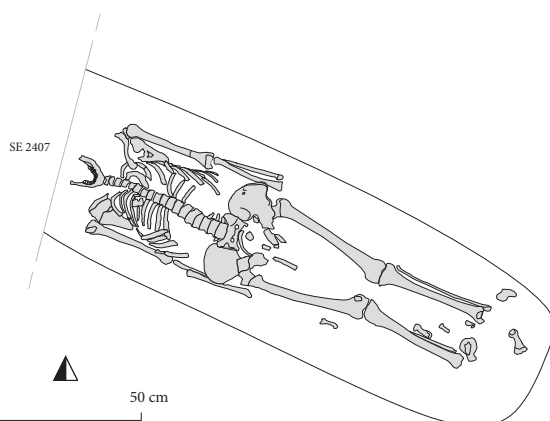
**Grob 2012_x0395**

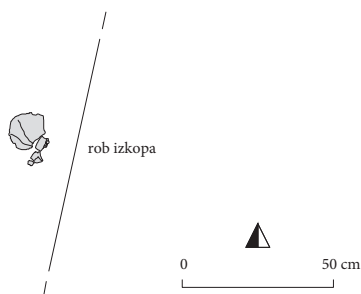

Grob 2012_x0396

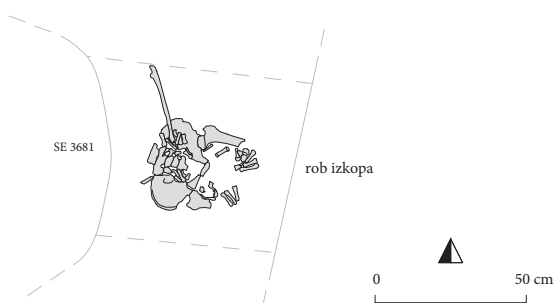

Grob 2012_x0397

Grob 2012_x0397 (O05)

Grobna jama. Oblika ni bila prepoznavna, gl. 0,08 m. N. v. dna 383,73 m. Azimut 107°.

Zasutje. Bronast odlomek in 26 odlomkov prazgodovinske lončenine.

Okostje. Ženska, 20–25 let. Našli so samo manjši del okostja, levica je bila zapognjena na medenico.

Pridatki. Brez pridatkov.

Opomba. Grob 2012_x0397 je bil pod grobom 2012_x0396 in vkopan v grobova 2012_x0400 ter 2012_x0401.

Grob 2012_x0398 (S05)

Grobna jama. Zahodni del je bil pravokoten, vzhodni del je bil uničen, š. 0,56 m, gl. 0,27 m. N. v. dna 383,83 m. Azimut 126°.

Zasutje. Odlomek bronaste zaponke, bronasta kroglica, bronast odlomek, odlomki lončenine (23 prazgodovina, 7 pozna antika ali zgodnji srednji vek) in kosti.

Okostje. Moški, 40–45 let. Nekaj kosti je bilo v drugotni legi. Desnica je bila iztegnjena ob trupu, levica je bila zapognjena na medenico.

Pridatki. Brez pridatkov.

Opomba. Vzhodni del groba je uničil jarek za napeljavo. V grobno jamo je bil vkopan grob 2012_x0385.

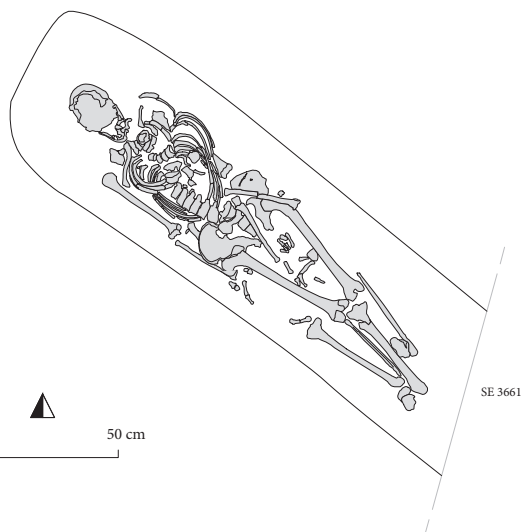

>> Grob 2012_x0398

Grob 2012_x0399 (T05)

Grobna jama. Zahodni del je bil uničen, vzhodni je bil pravokoten, š. 0,46 m, gl. 0,26 m. N. v. dna 383,88 m. Azimut 119°.

Zasutje. Odlomek bronastega predmeta, 40 odlomkov prazgodovinske lončenine in kosti.

Okostje. Otrok, 4–5 let. Posamična hrbtenična vretenca so bila v drugotni legi, roki sta bili iztegnjeni ob trupu.

Pridatki. Brez pridatkov.

Opomba. Zahodni del groba je uničil jarek za kanalizacijo.

**Grob 2012_x0400 (O05)**

Grobna jama. Oblika ni bila prepoznavna. N. v. lobanje 383,75 m.

Zasutje. Ni podatkov.

Okostje. Otrok, 13,5–15,5 let. Našli so samo nekaj kosti.

Pridatki. Brez pridatkov.

Opomba. Grob je bil pod grobom 2012_x0396 in nad grobom 2012_x0401. V grobno jamo sta bila vkopana grobova 2012_x0379 in 2012_x0397.

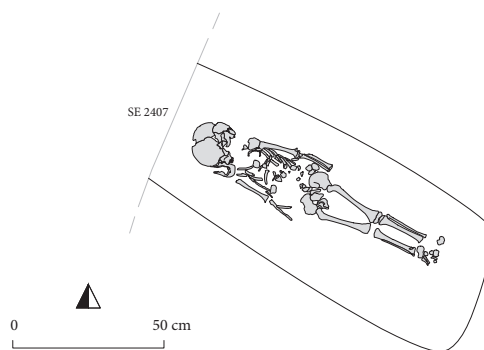
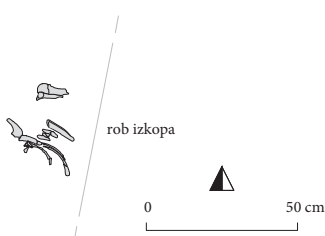

Grob 2012_x0399

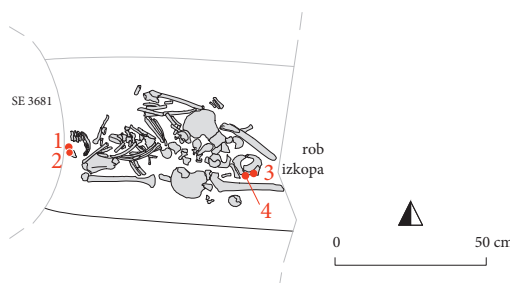
**Grob 2012_x0401 (O05)**

Grobna jama. Prepoznaven je bil samo del južnega roba, gl. 0,14 m. N. v. dna 383,63 m. Azimut 99°.

Zasutje. 6 odlomkov prazgodovinske lončenine, odlomka bronaste pločevine (PN 1990, PN 1991), živalske kosti, v vzhodnem delu grobne jame koščena ploščica (5).

Okostje. Otrok, 11,5–12,5 let. Našli so nepopolno okostje, del kosti je bil v drugotni legi, roki sta bili iztegnjeni ob trupu pod medenico.

Pridatki. Na mestu neohranjene glave naglavna obročka (1, 2), levo od desne stegenice prstana (3, 4).

(1) Bronast desnosučen naglavni obroček z enim ravno odrezanim zaključkom locna, drugi ima enojno odebelitev. Mere: š. 24,6 mm, v. 29,6 mm, deb. 1,7 mm, t. 1,2 g. Inv. št. GM KFC 5469 (PN 1924).

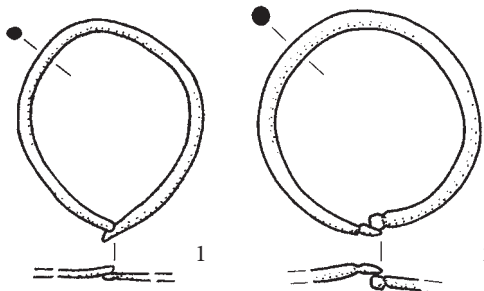

>> Grob 2012_x0401

- (2) Bronast desnosučen naglavni obroček z enojnima odebelitvama na koncih locna. Mere: š. 29,5 mm, v. 30,0 mm, deb. 2,3 mm, t. 2,9 g. Inv. št. GM KFC 5470 (PN 1993).
- (3) Bronast nesklenjen prstan s ploskim D prerezom in z ravno odrezanima koncema locna. Mere: pr. 22,4 mm, š. 4,6 mm, deb. 1,5 mm, t. 2,8 g. Inv. št. GM KFC 5471 (PN 1994).
- (4) Bronast prstan s trakastim prerezom in s presegajočima ravno odrezanima koncema locna. Na zunanji strani locna je ob vsakem robu žleb, narejen s koleščkanjem. Mere: pr. 19,2 x 19,0 mm, š. 6,6 mm, deb. 0,7 mm, t. 1,6 g. Inv. št. GM KFC 5472 (PN 1995).

Opomba. Grob je bil pod grobom 2012_x0400. V grobno jamo je bil vkopan grob 2012_x0397.

Predmet iz zasutja.

- (5) Kvadratna piramidna koščena ploščica, morda igralna ploščica. Mere: š. 20,2 mm, dol. 21,5 mm, deb. 5,9 mm, t. 3,2 g. Inv. št. GM KFC 8266 (PN 1992).

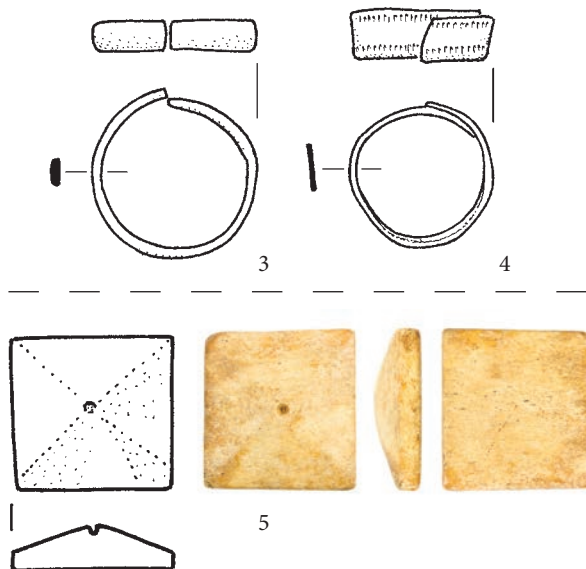

Grob 2012_x0401

Grob 2012_x0402 (R06)

Grobna jama. Na zahodu pravokotna z zaobljenima vogaloma, vzhodni del ni bil raziskan, š. 0,52 m, gl. 0,15 m. N. v. dna 383,78 m. Azimut 106°.

Zasutje. 8 odlomkov prazgodovinske lončenine, kosti, bronast odlomek in jagoda (2).

Okostje. Moški, 17–20. Našli so nepopolno okostje, nekaj dolgih kosti in križnica so bili v drugotni legi. Roki sta bili iztegnjeni ob trupu.

Pridatki. Na notranji strani leve stegenice prstan (1).

- (1) Bronast prstan z D prerezom in z ravno odrezanima koncema locna. Konca se stikata. Locen je okrašen s 5 skupinami treh ali štirih prečnih vrezov. Mere: pr. 24,0 mm, š. 5,1 mm, deb. 2,2 mm, t. 2,8 g. Inv. št. GM KFC 5473 (PN 2119).

Predmet iz zasutja.

- (2) Svitkasta jagoda (d. 1,7 mm, š. 2,9 mm) iz prosojnega modrega stekla. Mere: t. 0,1 g. Inv. št. GM KFC 5815 (PN 2638).

Opomba. Okostje je segalo v rob izkopa.

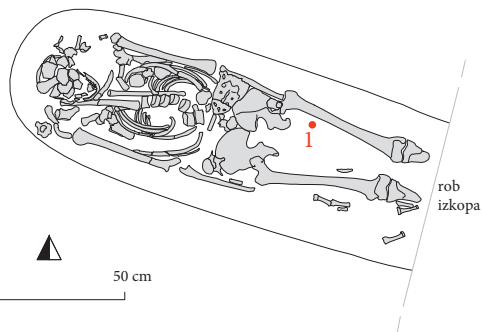
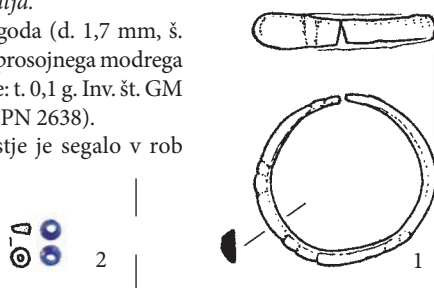

Grob 2012_x0402

Grob 2012_x0403 (R05)

Grobna jama. Zahodni del je bil uničen, oblika vzhodnega dela pa ni bila prepoznana zanesljivo, š. 0,7 m, gl. 0,3 m. N. v. dna 383,77 m. Azimut 126°.

Zasutje. Odlomki lončenine (45 prazgodovina, 1 antika) in živalske kosti.

Okostje. Moški, 40–50 let. Našli so nepopolno okostje, roki sta bili iztegnjeni ob trupu, nekaj kosti v drugotni legi.

Pridatki. Brez pridatkov.

Opomba. Zahodni del groba je uničil jarek za napeljavo.

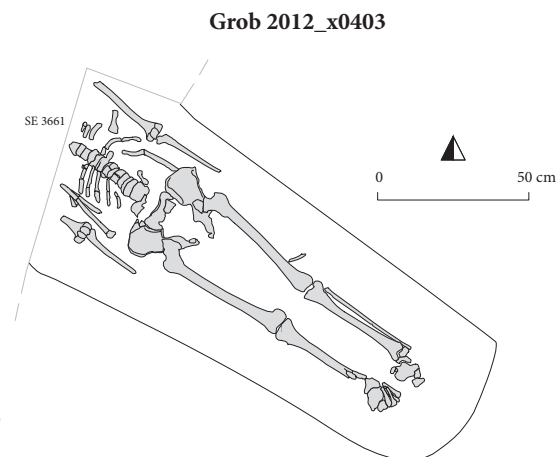

Grob 2012_x0403

Grob 2012_x0404 (S06)

Grobna jama. Pravokotna, d. 2,01 m, š. 0,8 m, gl. 0,3 m. N. v. dna 383,85 m. Azimut 119°.

Zasutje. Odlomki lončenine (54 prazgodovina, 3 antika, 4 pozni srednji vek ali novi vek), odlomek bronaste pločevine in bronast obroček.

Okostje. Ženska, 25–30. Našli so nepopolno okostje.

Pridatki. Pod desno stranjo lobanje naglavni obroček (1, 2), pod lobanjo naglavni obroček (3), pod zgornjo čeljustnico naglavni obroček (4), neznano kje prstan (5).

- (1) Bronast nesučen naglavni obroček z enojnima odebelitvama na zaključkih locna. Mere: š. 35,8 mm, v. 36,7 mm, deb. 2,7 mm, t. 3,7 g. Inv. št. GM KFC 5475 (PN 2000).
- (2) Bronast levosučen naglavni obroček z dvojnima odebelitvama na zaključkih locna. Mere: š. 36,2 mm, v. 36,0 mm, deb. 2,9 mm, t. 3,5 g. Inv. št. GM KFC 5476 (PN 2001).
- (3) Bronast levosučen naglavni obroček z dvojnima odebelitvama na zaključkih locna. Mere: š. 35,5 mm, v. 36,4 mm, deb. 2,8 mm, t. 3,8 g. Inv. št. GM KFC 5478 (PN 2003).
- (4) Bronast desnosučen naglavni obroček z enojnima odebelitvama na zaključkih locna. Mere: š. 37,3 mm, v. 37,8 mm, deb. 2,4 mm, t. 3,4 g. Inv. št. GM KFC 5477 (PN 2002).
- (5) Bronast nesklenjen prstan s trakastim prerezom locna. En konec locna je ravno odrezan, drugi zaobljen. Locen se proti koncema rahlo zožuje. Mere: pr. 23,5 mm, š. 5,0 mm, deb. 1,5 mm, t. 2,0 g. Inv. št. GM KFC 5474 (PN 1999).

Opomba. Grob je presekal jarek za napeljavo.

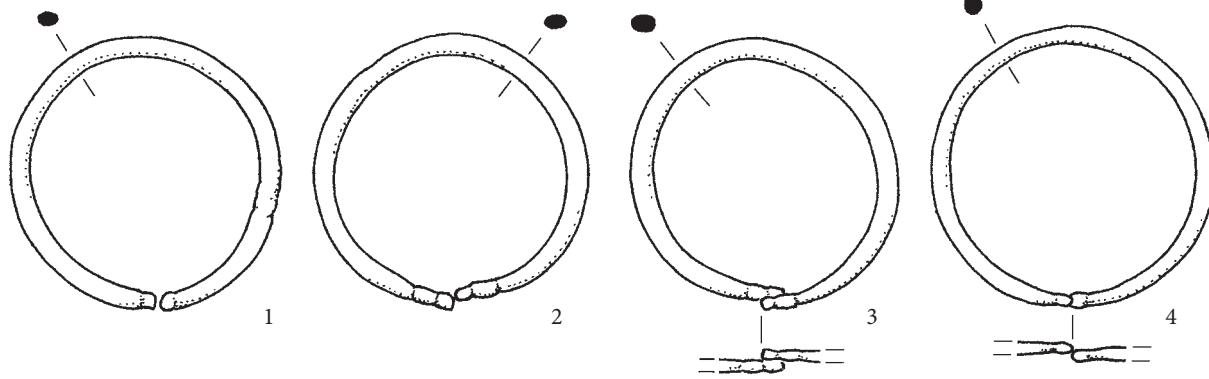
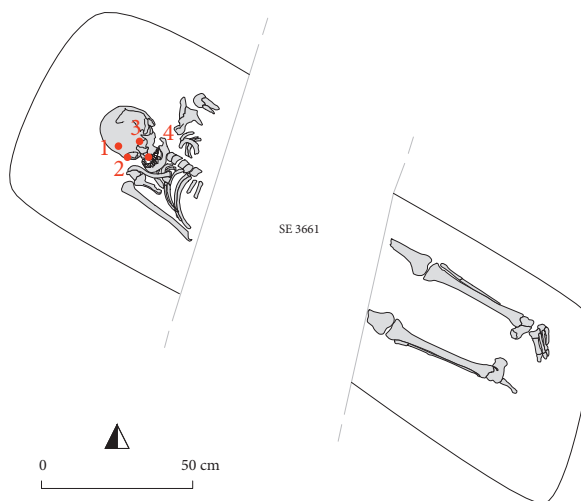
**Grob 2012_x0404****Grob 2012_x0405** (O04)

Grobna jama. Obris ni bil prepoznaven, gl. 0,2 m. N. v. dna 383,64 m.

Zasutje. 4 odlomki prazgodovinske lončenine.

Okostje. Moški 35–50 let. Našli so samo nekaj kosti glave.

Pridatki. Brez pridakov.

Opomba. Večino groba je uničil jarek za kanalizacijo.

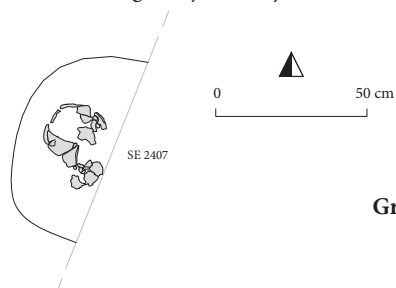
**Grob 2012_x0405**

Grob 2012_x0406 (S06)

Grobna jama. Zahodni del je bil zaobljen, vzhodni uničen, š. 0,8 m; gl. 0,22 m. N. v. dna 383,85 m. Azimut 114°.

Zasutje. 30 odlomkov prazgodovinske lončenine.

Okostje. Moški, 35–40 let, levica je bila iztegnjena ob trupu, desnica je bila iztegnjena na medenico. Okostja niso odkopali v celoti

Pridatki. Brez pridatkov.

Opomba. Okostje je segalo v rob izkopa. Grob je bil vkopan v grobno jamo 2012_x0417.

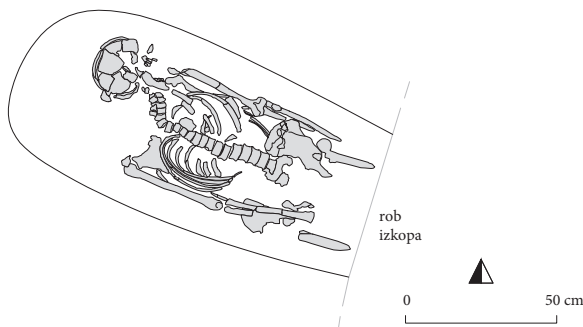
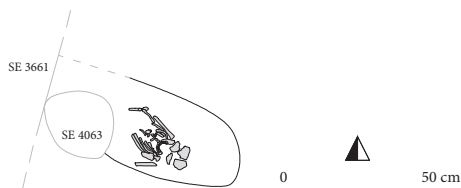
**Grob 2012_x0406****Grob 2012_x0408 (R05)**

Grobna jama. Obris vzhodnega dela je bil pravokoten z zaobljenima vogaloma, zahodni del je bil uničen, š. 0,7 m, gl. 0,25 m. N. v. dna 383,84 m. Azimut 114°.

Zasutje. 11 odlomkov prazgodovinske lončenine, dva bronasta odlomka in tri jagode (1–3).

Okostje. Ženska, 35–45 let. Našli so nepopolno okostje.

Pridatki. Ni podatkov.

Opomba. Zahodni del groba je uničil jarek za kanalizacijo.

Predmeti iz zasutja.

(1) Odlomek amforaste jagode (d. 13,4 mm, š. 10,3 mm) iz prosojnega temnomodrega stekla. Mere: t. 1,2 g. Inv. št. GM KFC 5816 (PN 2637).

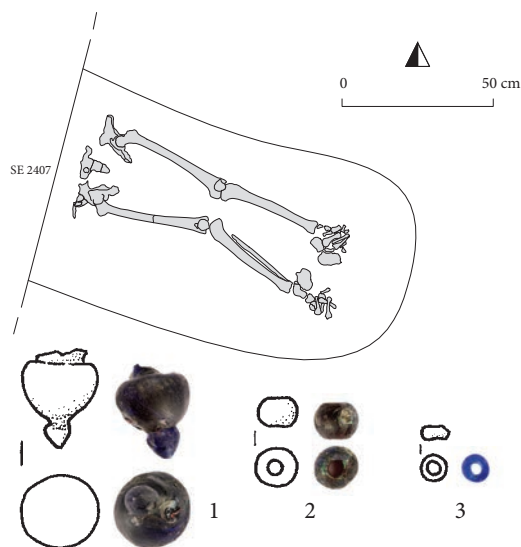
>> **Grob 2012_x0408**

- (2) Kroglasta jagoda (d. 4,7 mm, š. 5,8 mm) iz prosojnega temnomodrega stekla, morda prazgodovinska. Mere: t. 0,2 g. Inv. št. GM KFC 5817 (PN 2636).
- (3) Svitkasta jagoda (d. 2,3 mm, š. 3,8 mm) iz prozornega modrega stekla. Mere: t. 0,1 g. Inv. št. GM KFC 5818 (PN 2635).

Grob 2012_x0409 (R05)

Grobna jama. Ohranjen je bil samo severozahodni vogal, ki je bil pravokoten, gl. 0,3 m. N. v. dna 383,79 m.

Zasutje. Odlomki lončenine (5 prazgodovina, 6 antika).

Okostje. Otrok, 7–8 let. Našli so samo zgornji del okostja.

Pridatki. Brez pridatkov.

Opomba. Na vzhodu in jugu sta grob uničila jarka za sodobno napeljavo.

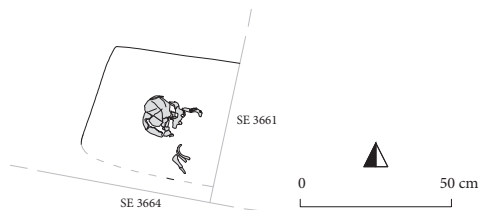
**Grob 2012_x0409****Grob 2012_x0410 (R06)**

Grobna jama. Vzhodni del je bil pravokoten, zahodni del je bil uničen, š. 0,6 m, gl. 0,22 m. N. v. dna 383,70 m. Azimut 114°.

Zasutje. Odlomki lončenine, kosti in bronasta zakovica (PN 2664).

Okostje. Moški, 45–50 let. Našli so nepopolno okostje, roki sta bili iztegnjeni ob trupu.

Pridatki. Brez pridatkov.

Opomba. Zahodni del groba je uničil jarek za napeljavo.

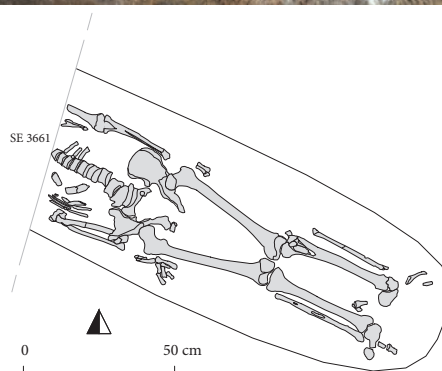
**Grob 2012_x0410****Grob 2012_x0411 (S05)**

Grobna jama. Obrisi ni bil prepoznaven, gl. 0,03 m. N. v. dna 383,89 m. Azimut 114°.

Zasutje. Odlomki lončenine.

Okostje. Otrok, infans I (Tomazo Ravnik). Našli so nepopolno okostje.

Pridatki. Desno od glave naglavni obroček (1). (Glej komentar pri grobu 2012_x0412.)

(1) Bronast naglavni obroček, poškodovan, en zaključek locna je ravno odrezan, drugi je zaobljen. Mere: š. 22,2 mm, v. 21,7 mm, deb. 2,3 mm, t. 1 g. Inv. št. GM KFC 5479 (PN 2006).

Opomba. Jugovzhodni del groba je uničil mlajši vkop. Grob je bil vkopan v grobno jamo 2012_x0412 (glej še tam za pridatke).

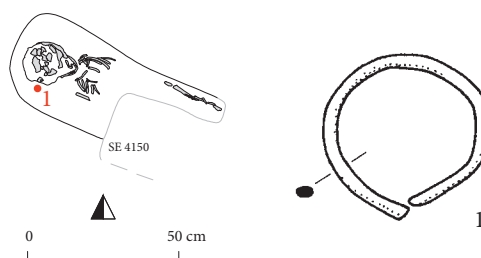
**Grob 2012_x0411**

Grob 2012_x0412 (S05)

Grobna jama. Zahodni del je bil ovalen, vzhodni del je bil uničen, š. 0,65 m, gl. 0,32 m. N. v. dna 383,76 m. Azimut 111°.

Zasutje. Odlomki lončenine (80 prazgodovina, 2 antika, 7 pozni srednji vek ali novi vek), odlomek bronastega pločevinastega traku, predilna utež (1) levo od leve podlajtne.

Okostje. Moški, 40–45 let. Našli so nepopolno okostje, roki sta bili iztegnjeni ob trupu.

Pridatki. Ni podatkov.

Opomba. Vzhodni del groba je uničil jarek za napeljavo. V grobno jamo je bil vkopan grob 2012_x0411.

Komentar. Nekje na prostoru groba je bil najden naglavni obroček (2), ki po obliki in velikosti predstavlja par tistemu v grobu 2012_x0411. Tudi poznosrednjeveški ali novoveški odlomki lončenine dokazujejo, da pri izkopavanju niso razločili polnila groba od mlajših plasti, zato naglavni obroček (2) najverjetneje spada h grobu 2012_x0411.

Predmet iz zasutja.

(1) Glinena predilna utež. Mere: š. 28,1 mm, v. 23,4 mm, t. 13,4 g. Inv. št. GM KFC 5819 (PN 2009).

Predmet s prostora groba.

(2) Bronast naglavni obroček, zaključka locna sta ravno odrezana. Prerez je ovalen (1,6 x 1,8 mm). Mere: š. 21,3 mm, v. 21,3 mm, deb. 1,8 mm, t. 0,9 g. Inv. št. GM KFC 5480 (PN 2451).

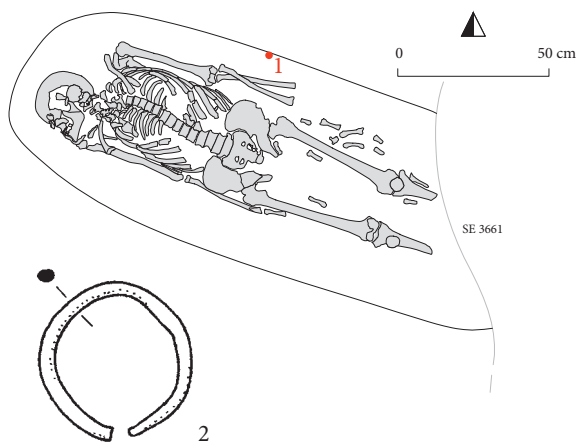
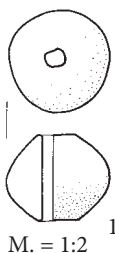
**Grob 2012_x0412****Grob 2012_x0413 (T06)**

Grobna jama. Pravokotna z zaobljenimi vogali, d. 1,1 m, š. 0,46 m, gl. 0,25 m. N. v. dna 383,95 m. Azimut 112°.

Zasutje. 24 odlomkov prazgodovinske lončenine.

Okostje. Otrok, 1–2 leti. Našli so nepopolno okostje, levica je bila iztegnjena ob trupu, desnica ja bila zapognjena na medenico.

Pridatki. Brez pridatkov.

Grob 2012_x0414

Grobna jama. Vzhodni del je bil ovalen, zahodni del je bil uničen, š. 0,57 m, gl. 0,6 m. N. v. dna 383,63 m. Azimut 123°.

Zasutje. Odlomki lončenine (59 prazgodovina, 1 pozni srednji vek ali novi vek), tri predilne uteži (1–3).

Okostje. Verjetno ženska, 35–55 let. Našli so samo nekaj kosti spodnjega dela nog. (Glej fotografijo na naslednji strani.)

Pridatki. Brez pridatkov.

Opomba. Zahodni del groba je uničil jarek za napeljavo.

Predmeti iz zasutja.

(1) Glinasta predilna utež, stožčasta. Mere: pr. 30,5 mm, v. 29,5 mm, t. 19,6 g. Inv. št. GM KFC 8280 (PN 2010).

(2) Glinasta predilna utež, stožčasta. Mere: pr. 29,1 mm, v. 22,1 mm, t. 17,2 g. Inv. št. GM KFC 8281 (PN 2007).

(3) Glinasta predilna utež, stožčasta. Mere: pr. 32,5 mm, v. 26,6 mm, t. 19,6 g. Inv. št. GM KFC 8282 (PN 2011).

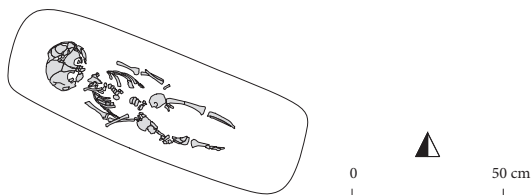
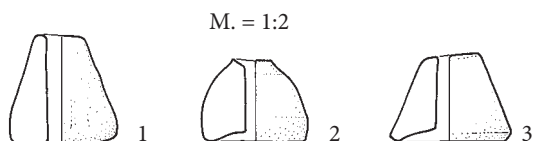
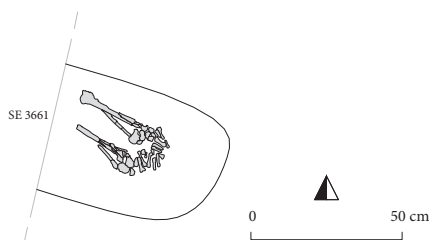
**Grob 2012_x0413****>> Grob 2012_x0414**



Grob 2012_x0414

Grob 2012_x0415 (S05)

Grobna jama. Obris grobne jame ni bil prepoznaven, gl. 0,22 m. N. v. dna 383,86 m. Azimut 122°.

Zasutje. 12 odlomkov prazgodovinske lončenine in živalske kosti.

Okostje. Otrok, 6–10 let. Našli so nepopolno okostje, roki sta bili iztegnjeni ob trupu.

Pridatki. Brez pridatkov.

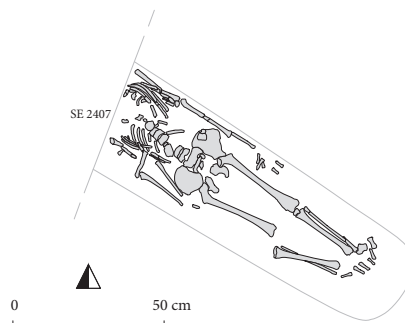

Grob 2012_x0415

Grob 2012_x0416 (S05)

Grobna jama. Zahodni del je bil pravokoten, vzhodni del je bil uničen, š. 0,58 m, gl. 0,28 m. N. v. dna 383,79 m. Azimut 109°.

Zasutje. Živalske kosti in 28 odlomkov prazgodovinske lončenine.

Okostje. Otrok, 12–15 let. Našli so nepopolno okostje, del kosti je bil v drugotni legi, roki sta bili iztegnjeni ob trupu.

Pridatki. Med desnimi rebri naglavni obroček (1), desno za glavo naglavni obroček (2), na desni roki prstan (3).

(1) Bronast desnosučen uliti naglavni obroček. Locen je razširjen v polmesec s tremi roglji in s stanjšano obrobo, ki posnema zrnjenje. Okrašen je z jamičastim emajlom bele, črne, rdeče, turkizne in zelene barve. Živalski okras (grifon). Mere: š. 33,7 mm, v. 37,3 mm, deb. 2,4 mm, t. 8,1 g. Inv. št. GM KFC 5482 (PN 2024).

(2) Poškodovan bronast uliti naglavni obroček. Locen je razširjen v polmesec s tremi roglji in s stanjšano obrobo, ki posnema zrnjenje. Okrašen je z jamičastim emajlom bele, modre, rumsene in zelene. Živalski okras (grifon). Locen (deb. 1,3 mm) je poškodovan. Mere: š. 32,0 mm, v. 47,1 mm, deb. 2,1 mm, t. 5,8 g. Inv. št. GM KFC 5483 (PN 2026).

(3) Bronast prstan s presegajočima koncema in s trikotnim prerezom. En konec locna je ravno odrezan, drugi zaobljen. Mere: pr. 21,7 mm, š. 5,7 mm, deb. 1,2 mm, t. 1,5 g. Inv. št. GM KFC 5481 (PN 2016).

Opomba. Vzhodni del groba je uničil jarek za napeljavo.

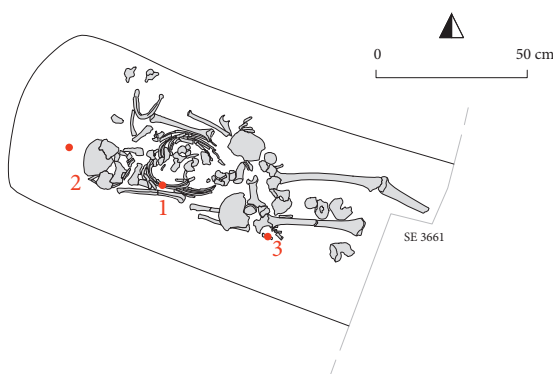

Grob 2012_x0416

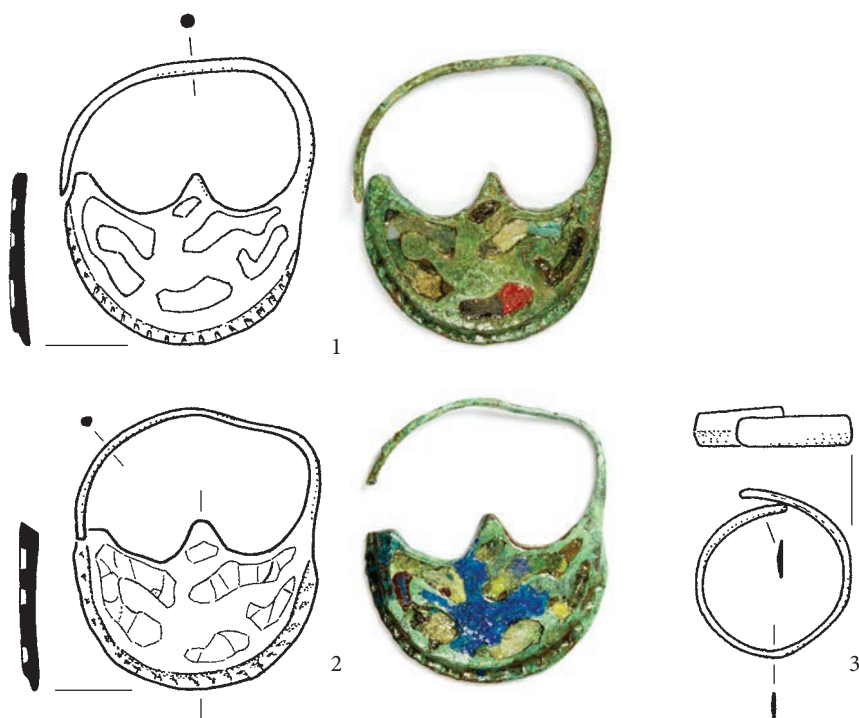

Grob 2012_x0416

Grob 2012_x0417 (T06)

Grobna jama. Pravokotna, d. 1,72 m, š. 0,7 m, gl. 0,27 m. N. v. dna 383,82 m. Azimut 121°.

Zasutje. Živalske kosti in odlomki lončenine (34 prazgodovina, 2 antika), odlomek bronaste pločevine.

Okostje. Ženska, 40–45 let. Našli so nepopolno okostje, del kosti je bil prekopan, desna roka je bila iztegnjena ob trupu, leva roka je bila zapognjena na medenico.

Pridatki. Na sredini prsnega koša naglavna obročka (1, 2), pod spodnjo čeljustnico naglavna obročka (3, 4).

(1) Bronast desnosučen naglavni obroček z astragalnimi odebelitvami locna. En zaključek locna ima enojno odebelitev, drugi astragalno (deb.: 4,4 x 4,5 mm). Mere: š. 23,7 mm, v. 31,5 mm, deb. 2,2 mm, t. 5,1 g. Inv. št. GM KFC 5484 (PN 2019).

(2) Bronast desnosučen naglavni obroček s trojnimi odebelitvama zaključkov locna. Ovalen prerez (3,1 x 3,4 mm).

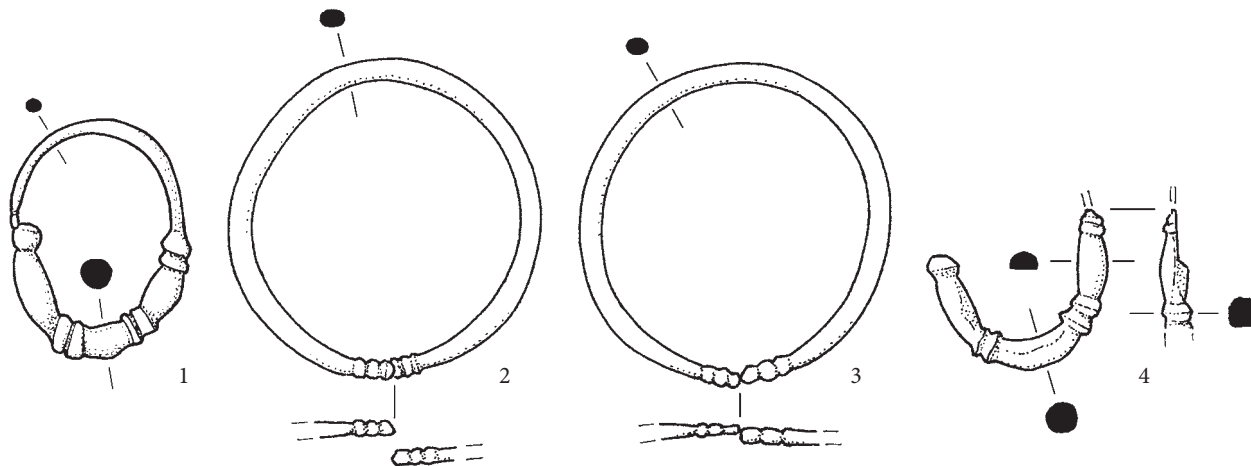
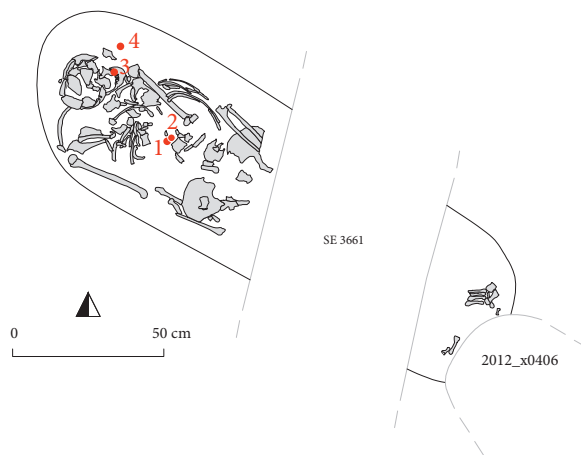

Grob 2012_x0417

Mere: š. 41,0 mm, v. 42,0 mm, deb. 3,4 mm, t. 6,5 g. Inv. št. GM KFC 5485 (PN 2020).

- (3) Bronast desnosučen naglavni obroček s trojnima odebelitvama zaključkov locna. Ovalen prerez (2,8 x 3,0 mm). Mere: š. 41,5 mm, v. 43,0 mm, deb. 3,0 mm, t. 6,2 g. Inv. št. GM KFC 5486 (PN 2023).
- (4) Odlomek bronastega naglavnega obročka z astragalnimi odebelitvami locna. En zaključek locna je z astragalno odebelitvijo (deb.: 4,0 x 4,5 mm), drugi odlomljen. Na mestu preloma je bil locen odpiljen. Mere: š. 24,0 mm, v. 18,0 mm, deb. 4,0 mm, t. 3,7 g. Inv. št. GM KFC 5487 (PN 2025).

Opomba. Grob je presekal jarek za napeljavo. V grobno jamo je bil vkopan grob 2012_x0406.



Grob 2012_x0417

Grob 2012_x0418 (T06)

Grobna jama. zahodni del je bil pravokoten z zaobljenima vogaloma, vzhodni del je bil uničen, š. 0,45 m, gl. 0,3 m. N. v. dna 383,88 m. Azimut 122°.

Zasutje. 60 odlomkov prazgodovinske lončenine in živalske kosti.

Okostje. Ženska, 50–55 let. Našli so nepopolno okostje, roki sta bili iztegnjeni ob trupu. Del kosti trupa je bil prekopan.

Pridatki. Pod lobanjo naglavna obročka (1, 2).

- (1) Bronast desnosučen ulit naglavni obroček. Locen je razširjen v polmesec s tremi roglji in s stanjšano obrobo, ki posnema zrnjenje. Okrašen je z jamičastim emajlom rdeče,

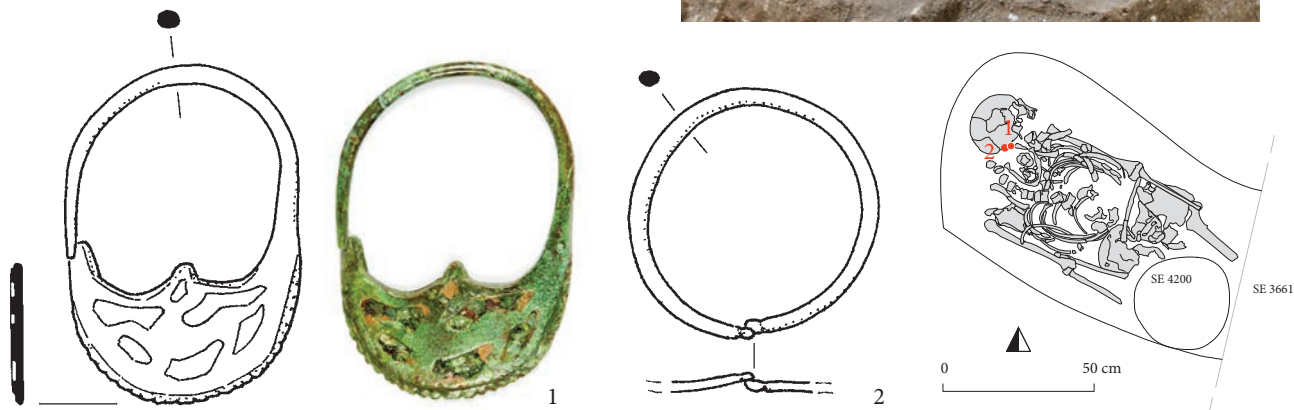

Grob 2012_x0418

turkizne in zelene barve. Živalski okras (grifon). Mere: š. 31,0 mm, v. 44,8 mm, deb. 1,8 mm, t. 6,6 g. Inv. št. GM KFC 5488 (PN 2017).

- (2) Bronast desnosučen naglavni obroček z enojnima odebelitvama koncev locna. Mere: š. 32,8 mm, v. 33,4 mm, deb. 2,3 mm, t. 2,7 g. Inv. št. GM KFC 5489 (PN 2018).

Opomba. Vzhodni del groba sta uničila mlajši vkop in jarek za napeljavo.

Grob 2012_x0419 (T06)

Grobna jama. Obrisi ni bil prepoznaven, gl. 0,35 m. N. v. dna 383,69 m. Azimut 120°.

Zasutje. 24 odlomkov prazgodovinske lončenine in živalske kosti.

Okostje. Ženska, 40–45 let. Našli so nepopolno okostje, levica je bila iztegnjena na medenico, desnica je bila zapognjena na medenico.



Grob 2012_x0419

Pridatki. Desno od spodnje čeljustnice naglavna obročka (1, 2), na desni strani prsnega koša zaponka (3), levo od spodnje čeljustnice naglavni obročki (4–6).

- (1) Bronast desnosučen naglavni obroček z enojnima odebelitvama zaključkov locna. Mere: š. 30,7 mm, v. 35,4 mm, deb. 1,7 mm, t. 1,5 g. Inv. št. GM KFC 5490 (PN 2021).
- (2) Bronast desnosučen naglavni obroček s poševno odrezanima koncema locna. Mere: š. 24,4 mm, v. 24,4 mm, deb. 1,7 mm, t. 1,3 g. Inv. št. GM KFC 5491 (PN 2022).
- (3) Poškodovana bronasta ulita okrogla zaponka z izboklim srednjim delom. Okoli osrednje izbokline je žleb, v njem je predrtnina, ki je nastala že pri ulivanju. Proti obodu sledi greben, za njim žleb in povsem na obodu 13 bunčic. Spodaj pritrdišče in ležišče za neohranjeno iglo. Mere: pr. 23,3 mm, v. 4,3 mm (s pritrdiščem 10 mm), t. 5,3 g. Inv. št. GM KFC 5492 (PN 2027).
- (4) Bronast desnosučen naglavni obroček s poševno odrezanima koncema locna. Mere: š. 2,7 mm, v. 2,4 mm, deb. 1,9 mm, t. 1,2 g. Inv. št. GM KFC 5493 (PN 2028).
- (5) Srebrn desnosučen naglavni obroček s kovano S zanko in s kaveljčkom na drugem zaključku locna. Mere: š. 23,7 mm, v. 29,7 mm, deb. 1,7 mm, t. 1,4 g. Inv. št. GM KFC 5494 (PN 2029).
- (6) Bronast levosučen naglavni obroček z enojnima odebelitvama zaključkov locna. Mere: š. 32,4 mm, v. 31,3 mm, deb. 2,5 mm, t. 3,4 g. Inv. št. GM KFC 5495 (PN 2030).

Opomba. Zahodni del groba je uničil jarek za napeljavo, jugovzhodni del pa vkop za kanalizacijo.

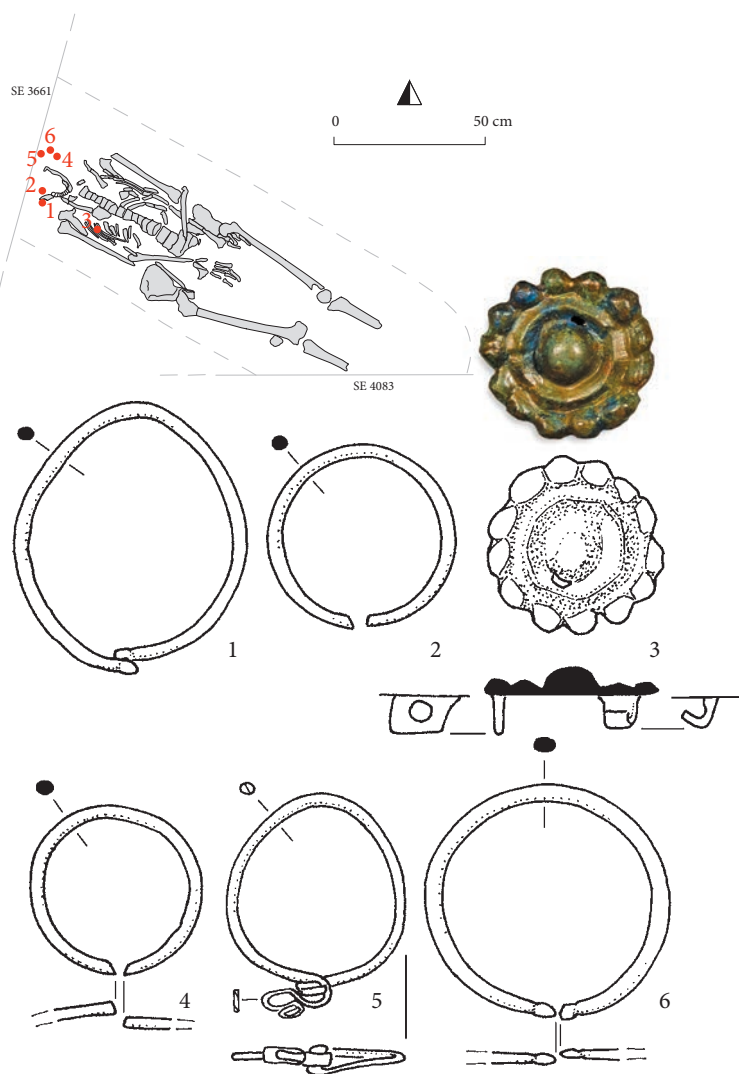

Grob 2012_x0419

Grob 2012_x0420 (T06)

Grobna jama. Zahodni del je bil pravokoten z zaobljenima vogaloma, vzhodni del je bil uničen, š. 0,7 m, gl. 0,55 m. N. v. dna 383,55 m. Azimut 120°.

Zasutje. 90 odlomkov prazgodovinske lončenine in živalske kosti.

Okostje. Moški, 20–25 let. Našli so nepopolno okostje, roki sta bili iztegnjeni ob trupu.

Pridatki. Brez pridakov.

Opomba. Vzhodni del groba je uničil jarek za napeljavo.

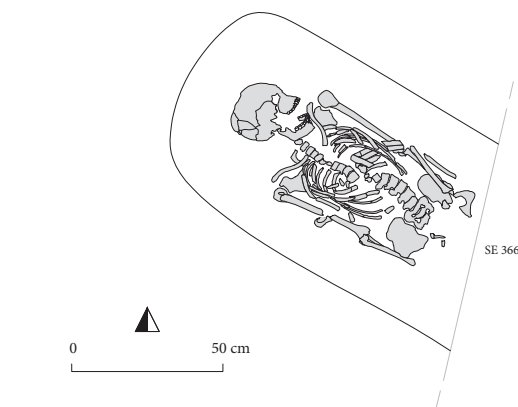

Grob 2012_x0420

Grob 2012_x0421 (S05)

Grobna jama. Vzhodni del je bil pravokoten z zaobljenima vogaloma, zahodni del je bil uničen, š. 0,42 m, gl. 0,2 m. N. v. dna 383,66 m. Azimut 113°.

Zasutje. Odlomki lončenine (2 prazgodovina, 1 pozna antika ali zgodnji srednji vek).

Okostje. Verjetno ženska, 30–40 let. Našli so samo kosti spodnjega dela nog.

Pridatki. Brez pridatkov.

Opomba. Zahodni del groba je uničil jarek za kanalizacijo.

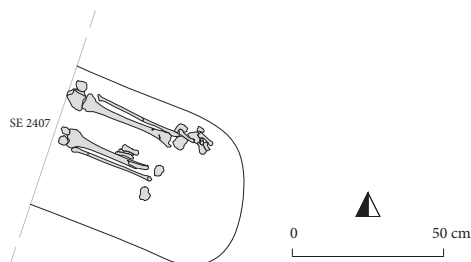

Grob 2012_x0421

Grob 2012_x0422 (M02)

Grobna jama. Oblika ni bila določljiva. N. v. medenice 384,01 m.

Zasutje. Ni podatkov.

Okostje. Otrok, fetus. Nekatero kosti so bile v drugotni legi.

Pridatki. Brez pridatkov.

Opomba. Grob je segal v rob izkopa.

Grob 2012_x0423a (L04)

Grobna jama. Obris ni bil prepoznaven, gl. 0,15 m. N. v. lobanje 383,68 m.

Zasutje. V polnilu grobov 2012_x0423a in 2012_x0423b je bil odlomek bronaste zakovice (PN 2665) in odlomek lončenine (9 prazgodovina, 1 antika).

Okostje. Ženska, 20–30 let. Našli so nekaj premetanih kosti.

Pridatki. V polnilu grobov 2012_x0423a in 2012_x0423b (glej komentar) je bil pri mokrem sejanju najden naglavni obroček (1)

- (1) Poškodovan bronast naglavni obroček belobrdskega tipa. Ulit obesek posnema zrnjenje in ima naknadno vstavljen locen (deb. 1,9 mm), ki je zlomljen. Ohranjen je vlivni šiv. Mere: š. 20,0 mm, v. 38,0 mm, deb. 4,5 mm, t. 3,4 g. Inv. št. GM KFC 5496 (PN 2658).

Opomba. Kostni grobov 2012_x0423a in 2012_x0423b so ležale med zidom kanala na severu [SE 4452] in robom arheološkega izkopa leta 1965 [SE 2482]. Na terenu so jih razumeli kot en grob 2012_x0423 in jih tako tudi dokumentirali. V Zagrebu so v tem grobu določili kosti dveh oseb, moškega (predvsem kosti spodnjega dela leve noge) in ženske. Terenska fotografija kaže, da gre za jami dveh različno globokih grobov. Kostni noge so bile v vzhodnem, kosti gornjega dela telesa (ženska) pa v zahodnem. Izkop leta 1965 je v tolikšni meri uničil stik obeh grobov, da njuno stratigrafsko razmerje ni razvidno.

Komentar. Sestava okostij in njuna lega ob kanalu je po načrtu grobov (Pleterski, Štular, Belak 2016, 290) skladna z grobovoma 1965_z0263 in 1965_z0264 (Pleterski, Štular, Belak 2016, 114). Tedaj so ob kanalu, ki naj bi uničil levi del okostja groba 1965_z0263 (moški, 40–50 let), zahodno ob slednjem našli še premetane kosti, ki jim niso znali določiti spola in starosti (grob 1965_z0264). Ker je bila v grobu 2012_x0423b, tik ob kanalu, najdena leva noga (moški 40–50 let), lahko zanesljivo poistovetimo grobove. Grob 2012_x0423a je isti kot 1965_z0264 in grob 2012_x0423b je isti kot 1965_z0263. Ker je bila grobna jama groba

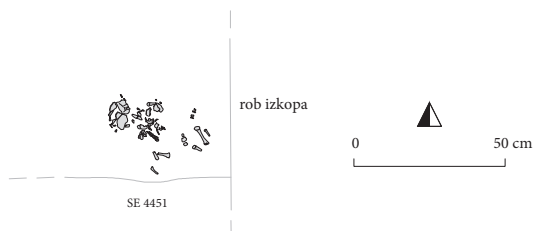

Grob 2012_x0422



Grob 2012_x0423a in 2012_x0423b

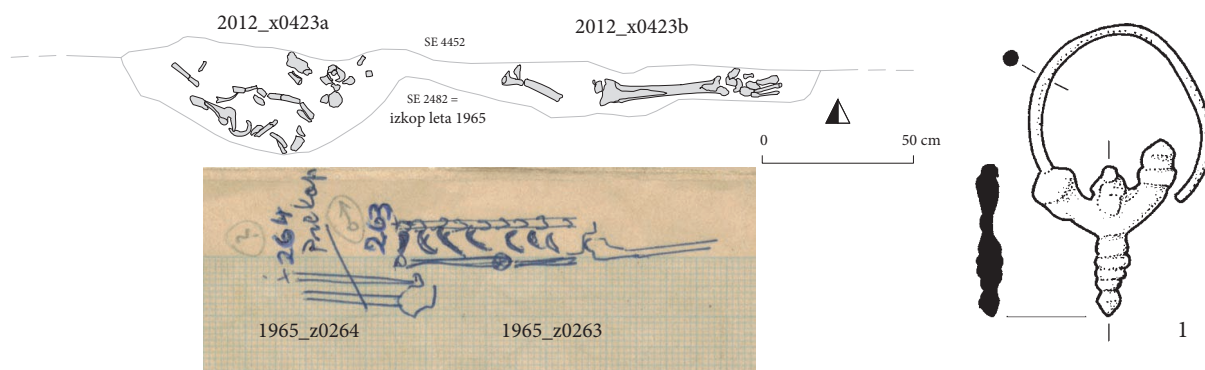

Grobova 2012_x0423a in 2012_x0423b

1965_z0264 globlja in ker gre tam za prekopane ženske kosti, je precej verjetno, da naglavni obroček (1) pripada temu grobu. Če združimo podatke iz let 1965 in 2012, je verjetno, da je okostje groba 1965_z0263/2012_x0423b segalo preko kosti groba 1965_z0264/2012_x0423a.

Grob 2012_x0423b (L04)

Grobna jama. Obris ni bil prepoznaven, gl. 0,15 m. N. v. stopal 383,78 m.

Zasutje. Glej grob 2012_x0423a.

Okostje. Moški, 40–50 let. Našli so nekaj kosti spodnjega dela nog.

Pridatki. Brez pridatkov.

Opomba. Grob je bil vkopan v grobno jamo 2012_x0427.

Komentar. Glej grob 2012_x0423a.

**Grob 2012_x0424 (L05)**

Grobna jama. Obris ni bil prepoznaven. N. v. lobanje 383,99 m.

Zasutje. Ni podatkov.

Okostje. Spol nedoločljiv, 30 let in več. Našli so samo nekaj kosti glave.

Pridatki. Brez pridatkov.



Grob 2012_x0424

Grob 2012_x0425

Grobna jama. Obris ni bil prepoznaven, gl. 0,05 m. N. v. dna 383,47 m. Azimut 120°.

Zasutje. 3 odlomki prazgodovinske lončenine.

Okostje. Verjetno moški, 14–16 let. Našli so samo nekaj kosti spodnjega dela nog.

Pridatki. Brez pridatkov.

Opomba. Vzhodni del groba je uničil arheološki izkop leta 1972.

**Grob 2012_x0426 (M05)**

Grobna jama. Obris ni bil prepoznaven. N. v. medenice 383,96 m. Azimut 107°.

Zasutje. Ni podatkov.

Okostje. Otrok, 4,5–5,5 let. Našli so samo zgornji del okostja. (Glej sliko na naslednji strani.)

Pridatki. Brez pridatkov.

Opomba. Vzhodni del groba je uničil star zid.

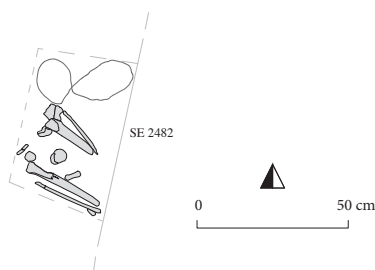

Grob 2012_x0425

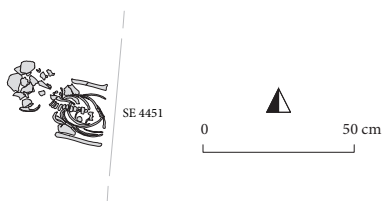

Grob 2012_x0426

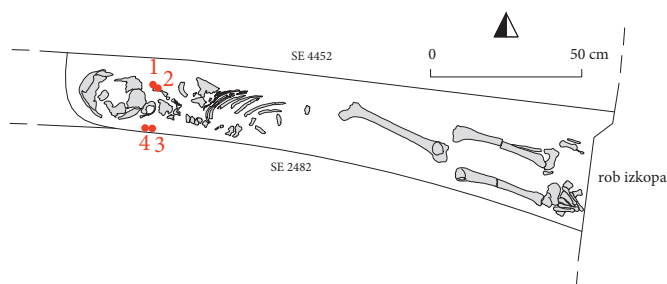
**Grob 2012_x0427 (L05)**

Grobna jama. Obris ni bil ohranjen, gl. 0,09–0,13 m. N. v. dna 383,63 m. Azimut 102°.

Zasutje. Bronasta kapljica.

Okostje. Ženska, 35–45 let. Našli so nepopolno okostje (glej komentar).

Pridatki. Levo od glave naglavna obročka (1, 2), desno od glave naglavna obročka (3, 4).

- (1) Poškodovan bronast naglavni obroček s kovano zanko in kaveljčkom na zaključkih locna, sučnost ni ohranjena. Mere: š. 31,0 mm, v. 33,0 mm, deb. 1,0 mm, t. 0,6 g. Inv. št. GM KFC 5497 (PN 2080).
- (2) Bronast levosučen naglavni obroček s kovano zanko in kaveljčkom na zaključkih locna. Zanka je delno kovana in ima D prerez. Mere: š. 37,3 mm, v. 41,4 mm, deb. 1,8 mm, t. 2,1 g. Inv. št. GM KFC 5498 (PN 2081).
- (3) Bronast naglavni obroček z zanko in kaveljčkom na zaključkih locna. Na locen so vdete 3 jagode: 1 svitkasta (d. 1,4 mm, š. 3,4 mm) iz modrega prosojnega stekla, 1 svitkasta (d. 1,7 mm, š. 4,0 mm) iz turkizno-zelenega prozornega mehurčkastega stekla in 1 svitkasta jagoda (d. 5,9 mm, š. 8,3 mm) iz modrega prosojnega jamičastega stekla. Okrašeno je bila s tremi očesci, ki so izpadla. Mere: š. 14,7 mm, v. 27,5 mm, deb. 1,0 mm, t. 0,8 g. Inv. št. GM KFC 5499 (PN 2093).
- (4) Bronast naglavni obroček, razlomljen na 4 dele. En zaključek locna ima kaveljček, drugi kovano zanko. Mere: š. 40,0 mm, v. 32,3 mm, deb. 1,3 mm, t. 0,9 g. Inv. št. GM KFC 5500 (PN 2450).

Opomba. Grob je na severu uničil zid kanala, na jugu arheološki izkop leta 1965, na vzhodu pa je segal grob v rob izkopa. V grobno jamo je bil vkopan grob 2012_x0423b. Grob 2012_x0427 je bil pod grobom 2012_x0428.

Komentar. Ker so bile kosti levece ohranjene, na terenski fotografiji pa jih ni videti, je nabolj verjetna razlaga, da je bila leвица iztegnjena ob trupu tik ob zidu kanala in je zato na fotografiji ni videti.

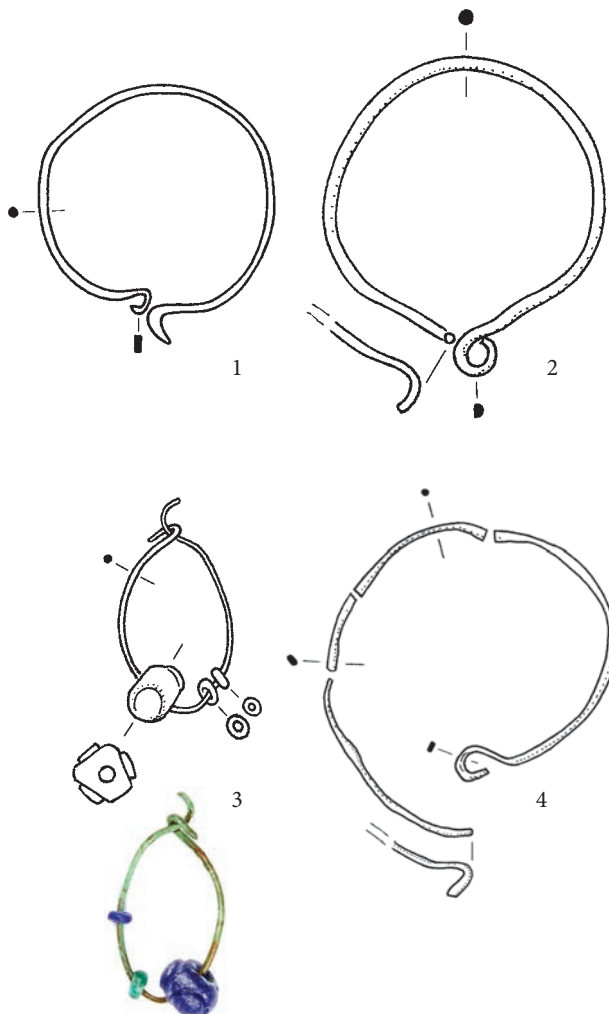

Grob 2012_x0427

Grob 2012_x0428 (L05)

Grobna jama. Obris ni bil prepoznaven. N. v. medenice 383,83 m.

Zasutje. Ni podatkov.

Okostje. Moški, 20–30 let. Našli so samo nekaj kosti.

Pridatki. Brez pridakov.

Opomba. Grob je na severu uničil zid kanala, na jugu arheološki izkop leta 1965, na vzhodu pa je grob segal v rob izkopa. Grob 2012_x0428 je bil nad grobom 2012_x0427.

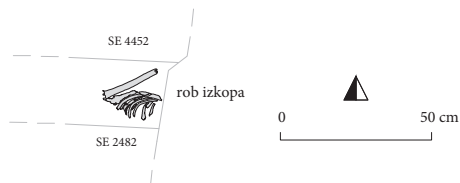
**Grob 2012_x0428****Grob 2012_x0429 (M05)**

Grobna jama. Obris ni bil prepoznaven. N. v. medenice 383,92 m. Azimut 103°.

Zasutje. Ni podatkov.

Okostje. Otrok, 0,5–1 leta. Našli so nepopolno okostje. Desnica je bila iztegnjena ob trupu.

Pridatki. Brez pridakov.

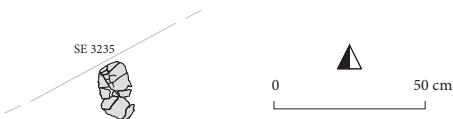
**Grob 2012_x0430****Grob 2012_x0430 (N05)**

Grobna jama. Obris ni bil prepoznaven. N. v. lobanje 383,96 m.

Zasutje. Ni podatkov.

Okostje. Verjetno ženska, 25–40 let (Tomazo Ravnik: verjetno moški, matusus). Našli so samo nekaj kosti glave.

Pridatki. Brez pridakov.

Opomba. Severozahodni del groba je uničil jarek za napeljavo.

Grob 2012_x0431 (N05)

Grobna jama. Obris ni bil prepoznaven. N. v. dna 383,92 m. Azimut 94°.

Zasutje. Ni podatkov.

Okostje. Otrok, 4–5 let. Našli so nepopolno okostje. Del kosti je bil v drugotni legi. Levica je bila iztegnjena ob trupu.

Pridatki. Brez pridakov.

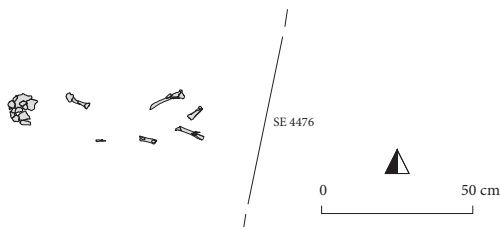
**Grob 2012_x0431**

Grob 2012_x0432 (L04)

Grobna jama. Obris ni bil prepoznaven. N. v. lobanje 383,83 m.
Zasutje. Ni podatkov.
Okostje. Moški, 40 let in več. Našli so samo nekaj kosti glave.
Pridatki. Brez pridatkov.

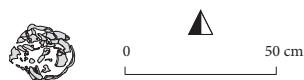
**Grob 2012_x0432****Grob 2012_x0433****Grob 2012_x0434 (J04)**

Grobna jama. Na vzhodu je bila pravokotna z zaobljenimi vogali, na zahodu je bila uničena, š. 0,54 m. N. v. dna 383,56 m. Azimut 101°.
Zasutje. Ni podatkov.
Okostje. Ženska, 35–50 let. Našli so samo kosti spodnjega dela nog.
Pridatki. Brez pridatkov.

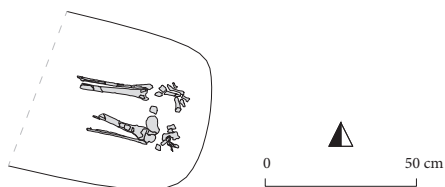
**Grob 2012_x0434****Grob 2012_x0435 (F03)**

Grobna jama. Obris ni bil prepoznaven. N. v. medenice 383,69 m. Azimut 121°.
Zasutje. Brezoblični košček bronca.
Okostje. Moški, 30–40 let. Našli so nepopolno okostje (glej komentar).
Pridatki. Brez pridatkov.
Komentar. Glede na lego prstnih členkov ob kolkih (moški, 40–50 let) sta bili roki najverjetneje iztegnjeni ob trupu.

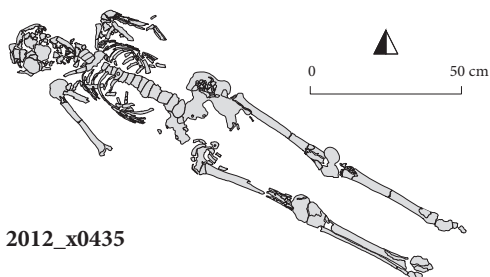
**Grob 2012_x0435**

Grob 2012_x0436 (E03)

Grobna jama. Obris ni bil prepoznaven. N. v. medenice 383,67 m. Azimut 86°.

Zasutje. Odlomek poznoantične ali zgodnj srednjeveške lončenine, jagoda (1).

Okostje. Moški, 55 let in več. Našli so nepopolno okostje. Roki sta bili zapognjeni in prekrížani na trebuhu.

Pridatki. Brez pridatkov.

Predmet iz zasutja.

(1) Svitkasta jagoda (d. 2,6 mm, š. 4,8 mm) iz prosojnega modrega, morda pramenastega stekla. Mere: t. 0,1 g. Inv. št. GM KFC 5823 (PN 2634).

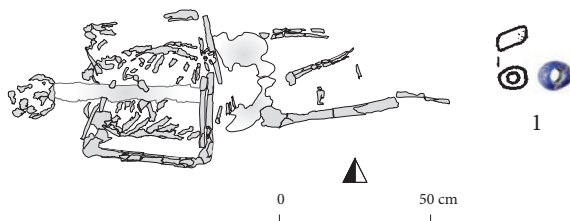

Grob 2012_x0436

Grob 2012_x0437 (E03)

Grobna jama. Obris ni bil prepoznaven. N. v. medenice 383,66 m. Azimut 74°.

Zasutje. Živalske kosti.

Okostje. Ženska, 35 let in več. Našli so nepopolno okostje.

Pridatki. Brez pridatkov.

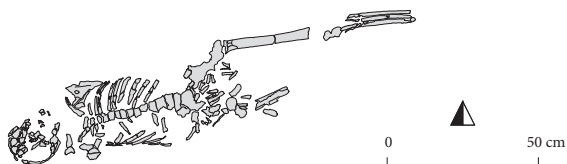

Grob 2012_x0437

Grob 2012_x0438 (F03)

Grobna jama. Obris ni bil prepoznaven. N. v. medenice 383,68 m. Azimut 99°.

Zasutje. Ni podatkov.

Okostje. Verjetno moški, 30 let in več. Našli so nepopolno okostje.

Pridatki. Brez pridatkov.

Opomba. V grobno jamo je bil vkopan grob 2012_x0446.

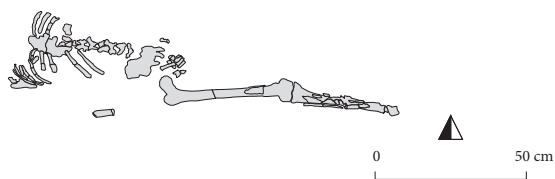

Grob 2012_x0438

Grob 2012_x0439 (F04)

Grobna jama. Obris ni bil prepoznaven. N. v. medenice 383,72 m.

Zasutje. Ni podatkov.

Okostje. Otrok, 3–5 let. Našli so samo nekaj kosti.

Pridatki. Brez pridatkov.

Opomba. Grob je bil nad grobom 2012_x0441.



Grob 2012_x0439

Grob 2012_x0440 (M04)

Grobna jama. Obris ni bil določljiv. N. v. medenice 383,82 m. Azimut 107°.

Zasutje. Ni podatkov.

Okostje. Otrok, novorojenček. Našli so nepopolno okostje. Roki sta bili iztegnjeni ob trupu.

Pridatki. Brez pridatkov.

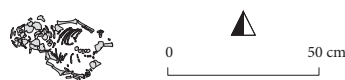
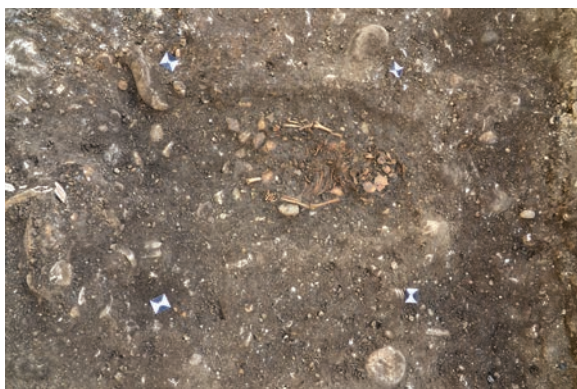

Grob 2012_x0440

Grob 2012_x0441 (F04)

Grobna jama. Obris ni bil določljiv. N. v. medenice 383,72 m. Azimut 107°.

Zasutje. Ni podatkov.

Okostje. Spol nedoločljiv, 20–35 let. Našli so samo del okostja.

Pridatki. Brez pridatkov.

Opomba. Grob je bil pod grobom 2012_x0439.

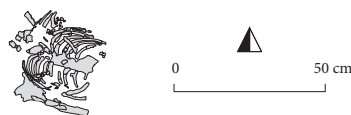

Grob 2012_x0441

Grob 2012_x0442 (I04)

Grobna jama. Obris ni bil ohranjen, gl. 0,17 m. N. v. dna 383,48 m. Azimut 99°.

Zasutje. Ni podatkov.

Okostje. Ženska, 35–40 let. Našli so samo del okostja, večina kosti je bila v drugotni legi.

Pridatki. Levo od glave naglavna obročka (1, 2).

(1) Srebrn desnosučen naglavni obroček z enojnima odebelitvama zaključkov locna. Mere: š. 32,0 mm, v. 35,0 mm, deb. 2,3 mm, t. 4,0 g. Inv. št. GM KFC 5501 (PN 2095).

(2) Srebrn desnosučen naglavni obroček z enojnima odebelitvama zaključkov locna. Mere: š. 33,1 mm, v. 34,1 mm, deb. 2,3 mm, t. 3,9 g. Inv. št. GM KFC 5502 (PN 2096).

Opomba. Južni del groba je segal v rob izkopa.

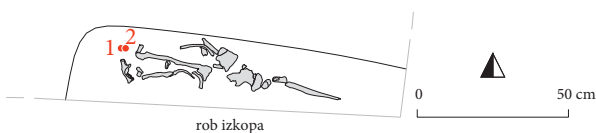
**Grob 2012_x0443 (J05)**

Grobna jama. Obris ni bil prepoznaven. N. v. medenice 383,99 m. Azimut 98°.

Zasutje. Ni podatkov.

Okostje. Spol nedoločljiv, odrasla oseba (Tomazo Ravnik). Našli so samo del prsnega koša. (Glej sliko na naslednji strani.)

Pridatki. Med desno roko in rebri naglavni obroček (1).

(1) Odlomek bronastega naglavnega obročka. Enojna odebelitev na ohranjenem zaključku. Locen je bil nasilno prelomljen. Mere: š. 8,8 mm, v. 34,5 mm, deb. 2,0 mm, t. 0,7 g. Inv. št. GM KFC 5503 (PN 2100).

Opomba. Zahodni del groba je uničil arheološki izkop leta 1964.

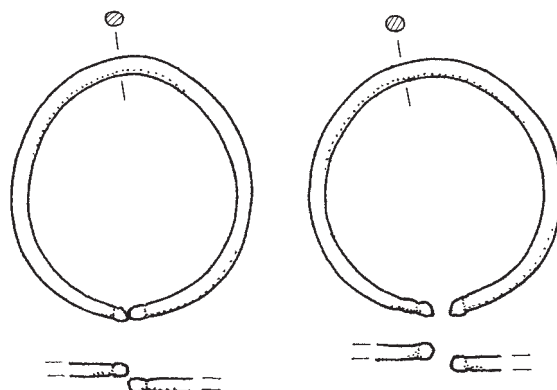

Grob 2012_x0442

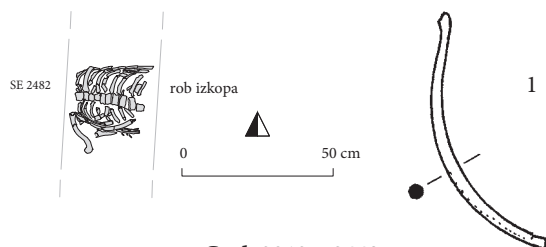

Grob 2012_x0443

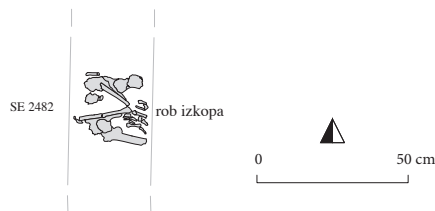

Grob 2012_x0444

Grob 2012_x0444 (J05)

Grobna jama. Obris ni bil prepoznaven. N. v. medenice 383,93 m. Azimut 99°.

Zasutje. Ni podatkov.

Okostje. Moški, 35 let in več. Našli so samo nekaj kosti. Desnica je bila zapognjena na medenico.

Pridatki. Brez pridatkov.

Opomba. Zahodni del groba je uničil arheološki izkop leta 1964. Grob je bil nad grobom 2012_x0449.



Grob 2012_x0445

Grob 2012_x0445 (F03)

Grobna jama. Obris ni bil prepoznaven. N. v. medenice 383,72 m. Azimut 104°.

Zasutje. Ni podatkov.

Okostje. Otrok, 2–3 leta. Našli so nepopolno okostje.

Pridatki. Brez pridatkov.

Opomba. Grob je bil nad grobom 2012_x0446. V grobno jamo je bil vkopan grob 2012_x0462.

Grob 2012_x0446 (F03)

Grobna jama. Obris ni bil prepoznaven. N. v. medenice 383,69 m. Azimut 112°.

Zasutje. Ni podatkov.

Okostje. Otrok, 8–10 let. Našli so nepopolno okostje, desnica je bila zapognjena na medenico.

Pridatki. Brez pridatkov.

Opomba. Grob je bil pod grobom 2012_x0445 in je bil vkopan v grob 2012_x0438.

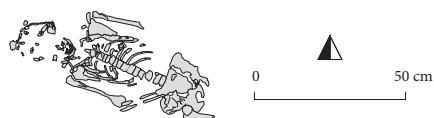

>> Grob 2012_x0446

Pridatki. Brez pridatkov.

Opomba. V grob je bila vkopana grobna jama 2012_x0435.

Grob 2012_x0448 (N05)

Grobna jama. N. v. lobanje 383,90 m.

Zasutje. Ni podatkov.

Okostje. Moški, 30 let in več. Našli so samo nekaj kosti glave.

Pridatki. Brez pridatkov.

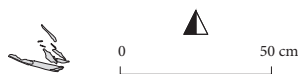

Grob 2012_x0447

Grob 2012_x0449 (J05)

Grobna jama. Obris ni bil prepoznaven. N. v. stopal 383,88 m.

Azimet 91°.

Zasutje. Naglavni obroček (1).

Okostje. Moški, 30–45 let. Našli so samo kosti spodnjega dela nog.

Pridatki. Brez pridatkov.

Predmet iz zasutja.

(1) Poškodovan bronast naglavni obroček z odlomljenim zaključkom locna, drugi ima enojno odebelitev, sučnost ni ohranjena. Mere: š. 31,7 mm, v. 33,7 mm, deb. 1,7 mm, t. 1,1 g. Inv. št. GM KFC 5504 (PN 2127).

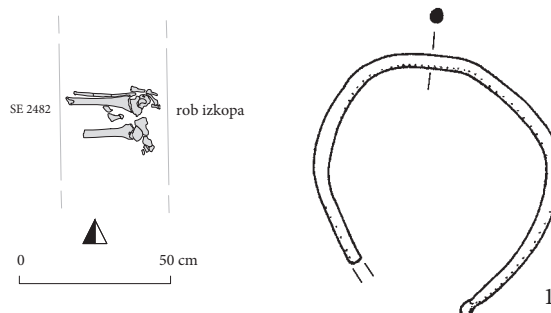

Grob 2012_x0449

Grob 2012_x0450 (F04)

Grobna jama. Obris ni bil prepoznaven, gl. 0,15 m. N. v. dna 383,56 m. Azimet 75°.

Zasutje. Odlomki lončenine.

Okostje. Ženska, 20–30 let. Našli so nepopolno okostje, desnica je bila zapognjena na medenico.

Pridatki. Brez pridatkov.

Opomba. Grob je bil vkopan v grobova 2012_x0474 in 2012_x0495. V grobno jama sta bila vkopana grobova 2012_x0457 in 2012_x0509.

Grob 2012_x0451 (N05)

Grobna jama. Vzhodni del je bil pravokoten, zahodni uničen, š. 0,76 m, gl. 0,22–0,3 m. N. v. dna 383,52 m. Azimet 106°.

Zasutje. Odlomki lončenine (78 prazgodovina, 1 pozna antika ali zgodnji srednji vek) in kosti.

>> Grob 2012_x0450

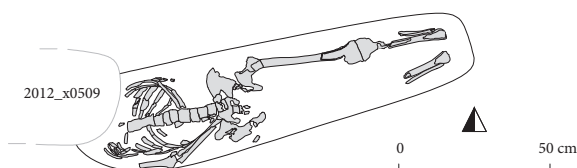

Okostje. Verjetno ženska, 45 let in več. Našli so samo kosti nog. Nogi sta bili prekržani. Glede na lego prstana je bila desnica iztegnjena ob trupu.

Pridatki. Na desni roki prstan (1), levo ob medenici nož (2).

(1) Bronast prstan s trikotnim prerezom locna. En konec locna je zaobljen, drugi ravno odrezan, konca sta presegajoča. Mere: pr. 21,5 x 22,4 mm, š. 5,3 mm, deb. 1,8 mm, t. 2,6 g. Inv. št. GM KFC 5505 (PN 2166).

(2) Odlomek železnega noža. Ohranjen je odlomljen začetek trna (ohr. d. 12 mm, š. 7 mm) nedoločljive oblike z ostanki nožnice, ki zakrivajo prehod trna v rezilo. Konica je v oši rezila, hrbet se zalomi v konico, ostrina zavije v konico. Mere: š. 12,0 mm, d. 85,0 mm, deb. 3,5 mm, t. 6,9 g. Inv. št. GM KFC 5123 (PN 2169).

Opomba. Zahodni del groba je uničil mlajši vkop.

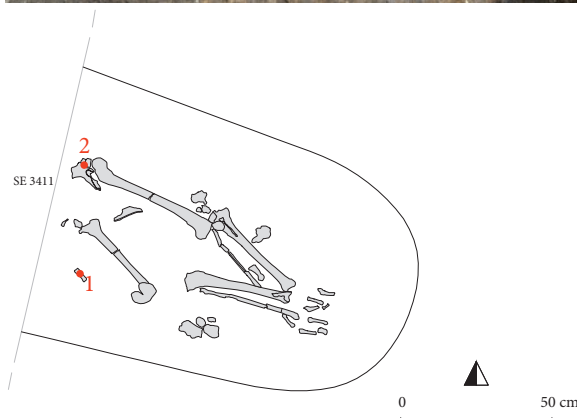
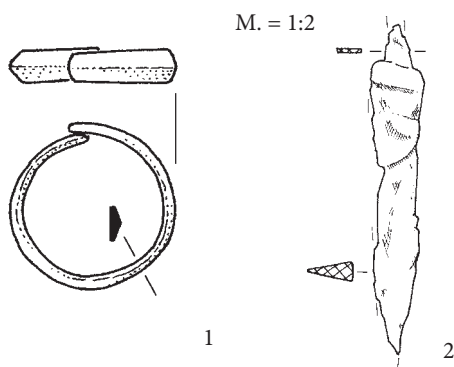

Grob 2012_x0451

Grob 2012_x0452 (J05)

Grobna jama. Obris ni bil prepoznaven. N. v. medenice 383,79 m. Azimut 92°.

Zasutje. Jagoda (1).

Okostje. Ženska, 30–35 let. Našli so nepopolno okostje, roki sta bili iztegnjeni ob trupu.

Pridatki. Brez pridatkov.

Opomba. Zahodni del groba je uničil arheološki izkop leta 1964. Grob je bil nad grobom 2012_x0468 in vkopan v grobno jamo 2012_x0456.

Predmet iz zasutja.

(1) Valjasta jagoda (d. 1,5 mm, š. 3,1 mm) iz prosojnega svetlozelenega stekla. Mere: t. 0,1 g. Inv. št. GM KFC 5824 (PN 2739).

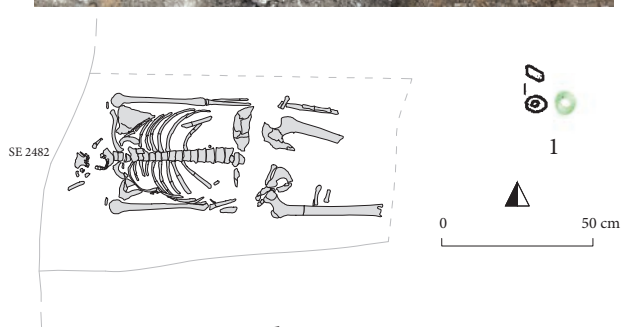

Grob 2012_x0452

Grob 2012_x0453 (M05)

Grobna jama. Obris ni bil določljiv. Levo in desno ob glavi po en večji kamen. N. v. medenice 383,84 m. Azimut 104°.

Zasutje. Ni podatkov.

Okostje. Otrok, 1,5–2 leti. Našli so nepopolno okostje, desnica je bila iztegnjena ob trupu.

Pridatki. Brez pridatkov.

Opomba. Grob je bil vkopan v grobno jamo 2012_x0458.



Grob 2012_x0453



Grob 2012_x0454 (M05)

Grobna jama. Obris ni bil določljiv. N. v. medenice 383,77 m. Azimut 105°.

Zasutje. Ni podatkov.

Okostje. Moški, 25–30 let. Našli so samo desno polovico okostja. Desnica je bila iztegnjena ob trupu.

Pridatki. Brez pridatkov.

Opomba. Severni del groba je uničil jarek za vodovod.

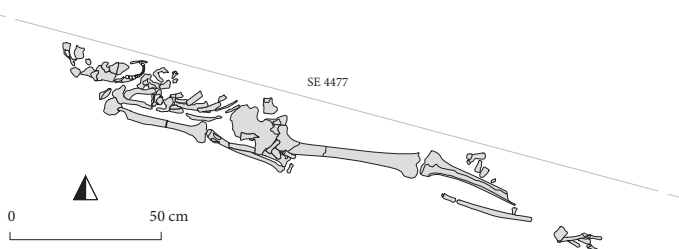
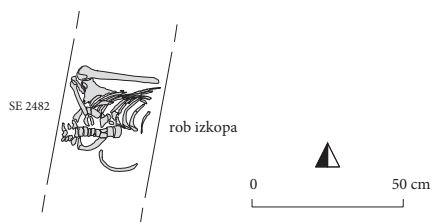
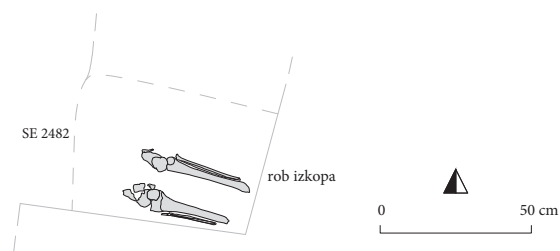
**Grob 2012_x0454****Grob 2012_x0456****Grob 2012_x0456 (J05)**

Grobna jama. Obris ni bil prepoznaven. N. v. medenice 383,77 m. Azimut 92°.

Zasutje. Ni podatkov.

Okostje. Verjetno ženska, 30–40 let. Našli so samo del okostja.

Pridatki. Brez pridatkov.

Opomba. Zahodni del groba je uničil arheološki izkop leta 1964, vzhodni del je segal v rob izkopa. V grobno jamo je bil vkopan grob 2012_x0452.

**Grob 2012_x0457 (F04)**

Grobna jama. N. v. lobanje 383,70 m.

Zasutje. Ni podatkov.

Okostje. Spol nedoločljiv, 35 let in več (Tomazo Ravnik: verjetno moški, maturus). Našli so samo nekaj kosti.

Pridatki. Brez pridatkov.

Opomba. Grob je bil vkopan v grobno jamo 2012_x0450.

Grob 2012_x0457

0 50 cm

Grob 2012_x0458 (E03)

Grobna jama. Vzhodni del je bil zaobljen, zahodni je bil uničen, š. 0,55 m, gl. 0,2 m. N. v. dna 383,41 m. Azimut 92°.

Zasutje. Ni podatkov.

Okostje. Otrok, 1,5–3 leta. Našli so samo nekaj kosti glave.

Pridatki. Brez pridatkov.

Opomba. V grobno jamo je bil vkopan grob 2012_x0453.

**Grob 2012_x0459** (M04)

Grobna jama. Obrisi ni bil prepoznaven. N. v. medenice 383,75 m. Azimut 99°.

Zasutje. Jagoda (2), živalske kosti in odlomki lončenine (80 prazgodovina, 8 pozna antika in zgodnji srednji vek).

Okostje. Otrok, 6–7 let. Našli so nepopolno okostje, levica je bila iztegnjena ob trupu.

Pridatki. Na desni strani lobanje naglavni obroček (1).

(1) Bronast levosučen naglavni obroček z enojnima odebelitvama zaključkov locna. Mere: š. 41,5 mm, v. 39,7 mm, deb. 2,2 mm, t. 3,6 g. Inv. št. GM KFC 5506 (PN 2105).

Opomba. Južni del groba je uničil jarek za vodovod.

Predmet iz zasutja.

(2) Valjasta jagoda (d. 2,8 mm, š. 4,0 mm) iz prosojnega rumeno-zelenega morda pramenastega stekla. Mere: t. 0,1 g. Inv. št. GM KFC 5825 (PN 2633).

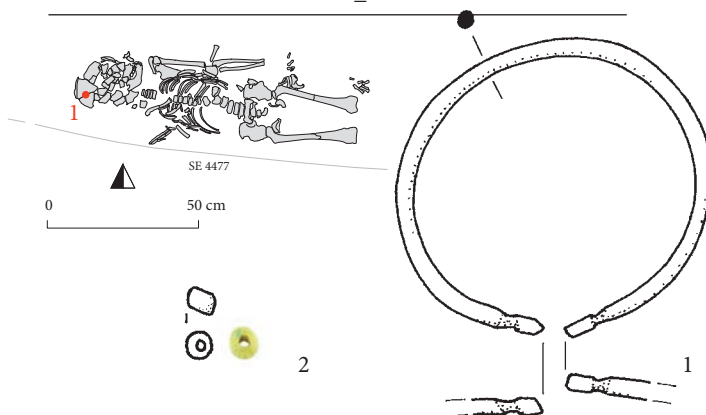
**Grob 2012_x0458****Grob 2012_x0459****Grob 2012_x0460** (M04)

Grobna jama. Obrisi ni bil prepoznaven. N. v. medenice 383,72 m. Azimut 94°.

Zasutje. Ni podatkov.

Opomba. Zasutje in vkop groba nista bila določena.

Okostje. Otrok, novorojenček. Našli so nepopolno okostje, desnica je bila iztegnjena ob trupu.

Pridatki. Brez pridatkov.

Grob 2012_x0461 (M05)

Grobna jama. Obrisi ni bil prepoznaven. N. v. medenice 383,70 m. Azimut 83°.

Zasutje. Jagoda (5), odlomek bronaste pločevine in bronast žebliček (PN 2666).

Okostje. Ženska, 45–50 let. Našli so nepopolno okostje, roki sta bili iztegnjeni ob trupu.

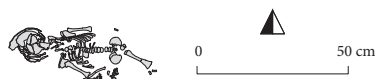
>> **Grob 2012_x0460**

Pridatki. Levo od glave naglavni obročki (1–3), na desni roki prstan (4).

- (1) Bronast desnosučen naglavni obroček z enojnima odebelitvama zaključkov locna. Mere: š. 44,3 mm, v. 47,3 mm, deb. 2,7 mm, t. 5,4 g. Inv. št. GM KFC 5507 (PN 2108).
- (2) Bronast desnosučen naglavni obroček z enojnima odebelitvama zaključkov locna. Mere: š. 40,5 mm, v. 42,3 mm, deb. 2,9 mm, t. 4,9 g. Inv. št. GM KFC 5508 (PN 2109).
- (3) Bronast desnosučen ulit naglavni obroček. Locen je razširjen v polmesec s tremi roglji in z obrobo, ki posnema zrnjenje. Okrašen je z jamičastim emajlom bele, svetlo zelene in črne barve. Prostor med jamicami je dodatno okrašen z vrezi. Mere: š. 33,4 mm, v. 44,4 mm, deb. 2,1 mm, t. 7,3 g. Inv. št. GM KFC 5509 (PN 2110).
- (4) Bronast nesklenjen prstan z D prerezom in z zožajočima zaobljenima koncema locna. Posrebren. Mere: pr. 24,3 mm, š. 4,4 mm, deb. 4,7 mm, t. 4,2 g. Inv. št. GM KFC 5510 (PN 2111).

Opomba. Jugozahodni del groba je uničil grob 2012_x0472. Grob 2012_x0461 je bil vkopan v grobova 2012_x0489 in 2012_x0504.

Predmet iz zasutja.

- (5) Svitkasta jagoda (d. 1,4 mm, š. 4,4 mm) iz prosojnega svetlomodrega stekla z zelo široko predrtino. Mere: t. 0,1 g. Inv. št. GM KFC 5826 (PN 2107).

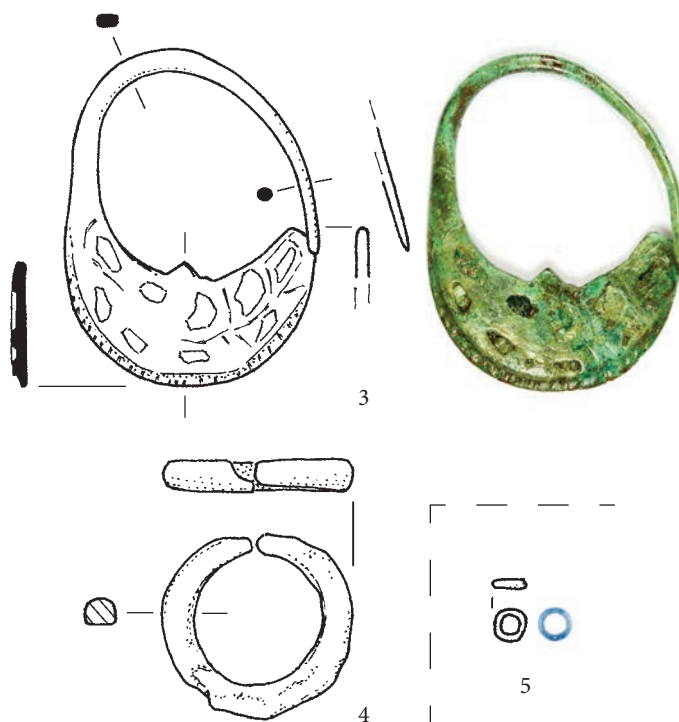
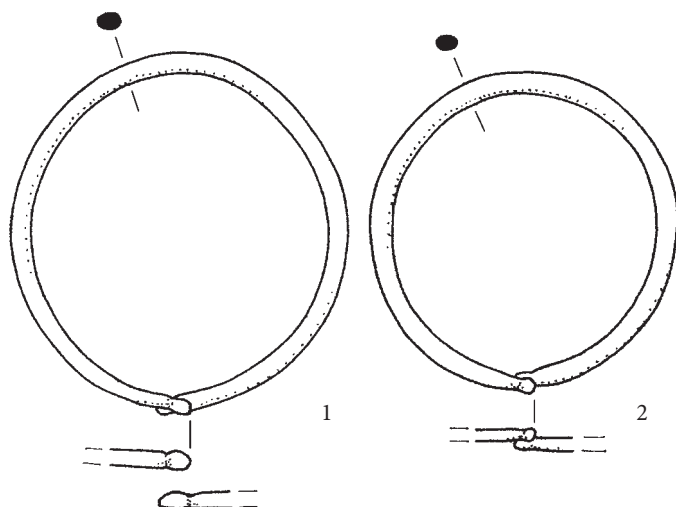
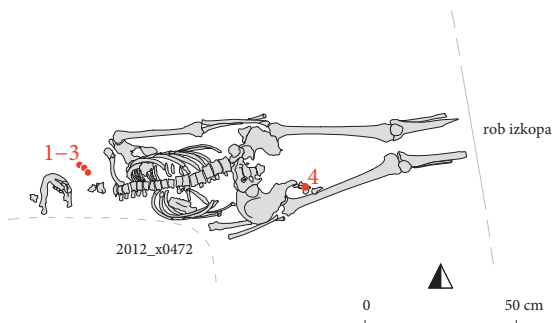

Grob 2012_x0462 (F03)

Grobna jama. Obris ni bil prepoznaven. N. v. medenice 383,65 m. Azimut 98°.

Zasutje. Ni podatkov.

Okostje. Ženska, 25–40 let. Našli so samo del okostja. Levica je bila zapognjena na trebuh. (Glej fotografijo na naslednji strani.)

Pridatki. Pod levo stegenico spona (1).

- (1) Odlomek železne pravokotne pasne spone z locnom kvadratnega preseka in z odlomkom trna. Mere: š. 36,0 mm, d. 51,0 mm, deb. 7,1 mm, t. 12,2 g. Inv. št. GM KFC 5121 (PN 2112).

Opomba. V grobno jamo sta bila vkopana grobova 2012_x0463 in 2012_x0445.

Grob 2012_x0461

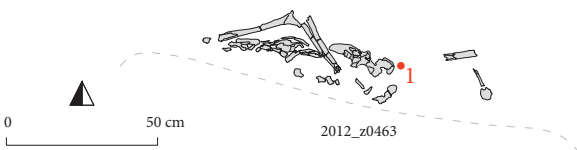

Grob 2012_x0462

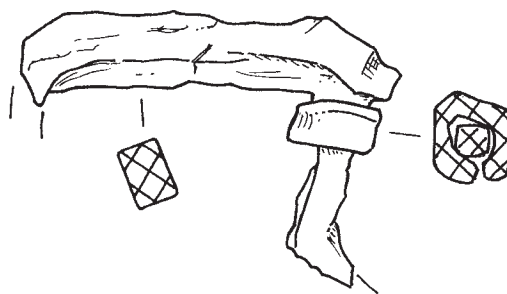

Grob 2012_x0462

Grob 2012_x0463 (F03)

Grobna jama. Obris ni bil prepoznaven. N. v. medenice 383,62 m. Azimut 104°.

Zasutje. 2 odlomka poznoantične ali zgodnj srednjeveške lončenine, živalske kosti.

Okostje. Otrok, 12–15 let. Našli so nepopolno okostje.

Pridatki. Brez pridatkov.

Opomba. Grob je bil vkopan v grobni jami grobov 2012_x0462 in 2012_x0238.

**Grob 2012_x0464 (E05)**

Grobna jama. Obris ni bil prepoznaven, gl. 0,2 m. N. v. dna 383,53 m. Azimut 82°.

Zasutje. Odlomek bronaste pločevine, živalske kosti in 3 odlomki poznoantične ali zgodnj srednjeveške lončenine.

Okostje. Moški, 30–35 let. Našli so nepopolno okostje. Roki sta bili zapognjeni na medenico.

Pridatki. Brez pridatkov.



Grob 2012_x0463

Grob 2012_x0465

Grobna jama. N. v. okostja 383,80 m.

Zasutje. Ni podatkov.

Okostje. Moški, 35–45 let. Našli so prekopano okostje.

Pridatki. Brez pridatkov.

Opomba. Prekopano okostje je bilo položeno levo in desno ob okostju 2012_x0467. Kostje 2012_x0465 so ležale nad grobovi 2012_x0466, 2012_x0501, 2012_x0512.

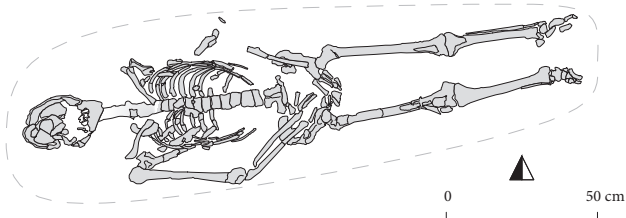

Grob 2012_x0464

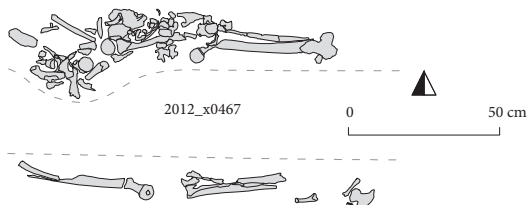

Grob 2012_x0466 (N05)

Grobna jama. Obris ni bil prepoznaven. N. v. medenice 383,81 m. Azimut 93°.

Zasutje. Ni podatkov.

Okostje. Okostje ni bilo izkopano in zato ni določeno. Desnica iztegnjena ob trupu.

Pridatki. Brez pridatkov.

Opomba. Grob je bil pod okostjem 2012_x0465. V grobno jamo je bil vkopan grob 2012_x0467.

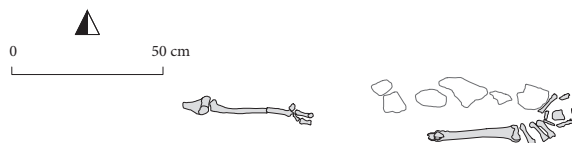
**Grob 2012_x0466****Grob 2012_x0467 (N05)**

Grobna jama. Obris ni bil prepoznaven. N. v. medenice 383,78 m. Azimut 93°.

Zasutje. Bronast paličast odlomek in pod levo lopatico jagoda (1).

Okostje. Moški, 40–45 let. Našli so nepopolno okostje. Roki sta bili iztegnjeni ob trupu.

Pridatki. Ni podatkov.

Opomba. Zahodni del groba je uničil mlajši vkop. Grob je bil vkopan v grobove 2012_x0465, 2012_x0466, 2012_x0501, 2012_x0512.

Predmet iz zasutja.

(1) Svitkasta jagoda (d. 2,7 mm, š. 5,1 mm) iz prosojnega rumenega stekla. Mere: t. 0,1 g. Inv. št. GM KFC 5827 (PN 2133).

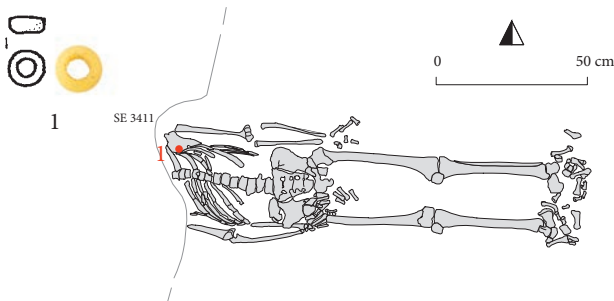
**Grob 2012_x0467****Grob 2012_x0468 (J05)**

Grobna jama. Obris ni bil prepoznaven. N. v. medenice 383,66 m. Azimut 92°.

Zasutje. Ni podatkov.

Okostje. Moški, 30–40 let. Našli so nepopolno okostje. Levica je bila iztegnjena ob trupu.

Pridatki. Brez pridatkov.

Opomba. Zahodni del groba je uničil arheološki izkop leta 1964. Vzhodni del pa je segal v rob izkopa. Nad grobom je bil grob 2012_x0452.

**Grob 2012_x0469 (M05)**

Grobna jama. Obris ni bil prepoznaven. N. v. stopal 383,83 m. Azimut 99°.

Zasutje. Ni podatkov.

Okostje. Moški, 35–50 let. Našli so samo kosti leve noge. (Glej fotografijo na naslednji strani.)

Pridatki. Brez pridatkov.

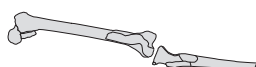
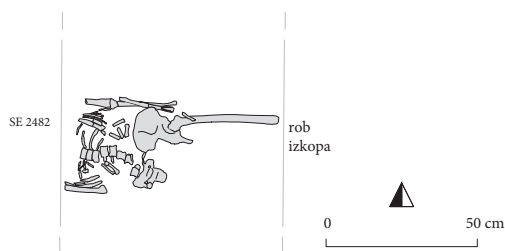
**Grob 2012_x0469****Grob 2012_x0468**



Grob 2012_x0469

**Grob 2012_x0470 (M04)**

Grobna jama. Obris ni bil prepoznaven. N. v. medenice 383,67 m. Azimut 111°.

Zasutje. Ni podatkov.

Okostje. Ženska, 35–45 let. Roki sta bili iztegnjeni ob trupu.

Pridatki. Na desni roki prstan (1).

(1) Bronast nesklenjen prstan s trikotnim prerezom locna in z ravno odrezanima koncema locna. Prstan je bil ulit, na notranji strani so vidni sledovi vlivnega šiva. Mere: pr. 22,5 mm, š. 6,5 mm, deb. 2,5 mm, t. 4,3 g. Inv. št. GM KFC 5511 (PN 2114).

Opomba. V grobno jamo je bil vkopan grob 2012_x0485.

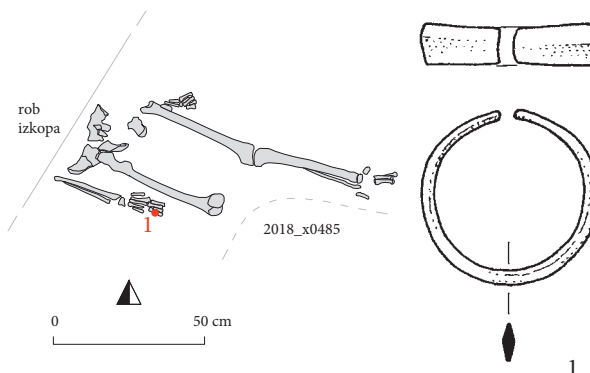

Grob 2012_x0470

Grob 2012_x0471 (M05)

Grobna jama. Obris ni bil prepoznaven. N. v. medenice 383,81 m. Azimut 96°.

Zasutje. Odlomek bronaste pločevine in nad desno ključnico bronast odlomek (2).

Okostje. Otrok, 4–5 let. Našli so samo južno polovico okostja. Desnica je bila iztegnjena ob trupu.

Pridatki. Na desni roki prstan (1).

(1) Steklen sklenjen prstan z D prerezom locna. Locen iz steklene neprosojne paste nedoločljive barve je okrašen z vložkom valovnice iz rumene steklene paste. Mere: pr. 20,0 x 21,0 mm, š. 5,0 mm, deb. 3,0–4,0 mm, t. 2,2 g. Inv. št. GM KFC 5828 (PN 2125).

Predmet iz zasutja.

(2) Bronast trak zvit v zanko. Mere: š. 2,9 mm, d. 3,9 mm, deb. 0,5 mm, t. 0,1 g. Inv. št. GM KFC 5512 (PN 2118).

**Grob 2012_x0472 (M05)**

Grobna jama. Obris ni bil prepoznaven. N. v. medenice 383,66 m. Azimut 98°.

Zasutje. Živalske kosti in zobje.

Okostje. Moški, 35–40 let. Našli so nepopolno okostje. Levica je bila zapognjena na medenico, desnica je bila iztegnjena ob trupu. (Glej sliko na naslednji strani.)

Pridatki. Brez pridatkov.

Opomba. Južni rob groba je uničil jarek za vodovod, vzhodni del pa mlajši vkop. Grob je bil vkopan v grobova 2012_x0461 in 2012_x0485.

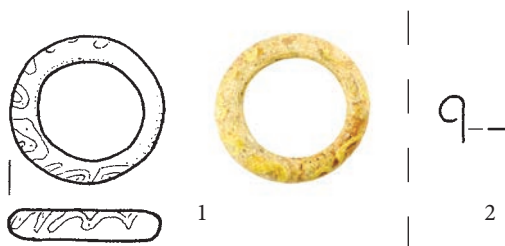

Grob 2012_x0471

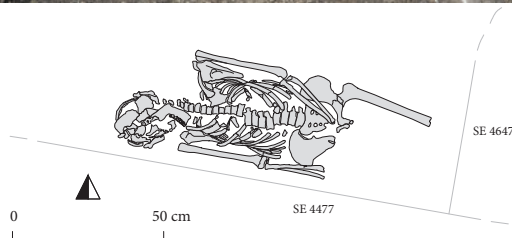

Grob 2012_x0472



Grob 2012_x0473

Grob 2012_x0473 (F03)

Grobna jama. N. v. lobanje 383,68 m.

Zasutje. Ni podatkov.

Okostje. Otrok, 8–10 let (Tomazo Ravnik: verjetno ženska, odrasla). Našli so samo nekaj lobanjskih kosti.

Pridatki. Brez pridatkov.

Grob 2012_x0474 (F04)

Grobna jama. N. v. medenice 383,65 m.

Zasutje. Ni podatkov.

Okostje. Otrok, 12–15 let. Našli so samo nekaj kosti desne noge.

Pridatki. Brez pridatkov.

Opomba. V grobno jamo je bil vkopan grob 2012_x0450.

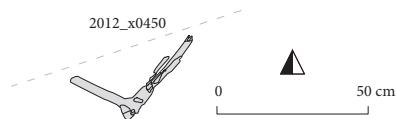

Grob 2012_x0474

Grob 2012_x0475 (F03)

Grobna jama. Ohranil se je samo del južnega roba, gl. 0,2 m.

N. v. medenice 383,53 m. Azimut 92°.

Zasutje. Živalske kosti.

Okostje. Ženska, 25–35 let. Našli so samo del okostja. Desnica je bila iztegnjena ob trupu.

Pridatki. Na desni roki prstan (1).

(1) Odlomek srebrnega prstana s ploskim D prerezom locna. Ker se locen na eni strani oži, sklepamo, da prstan ni bil sklenjen. Mere: pr. 22,0 mm, š. 3,2 mm, deb. 1 mm, t. 0,4 g. Inv. št. GM KFC 5513 (PN 2143).

Opomba. Severni del groba je uničil jarek za električni kabel.

V grobno jamo je bil vkopan grob 2012_x0502.

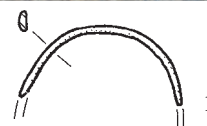
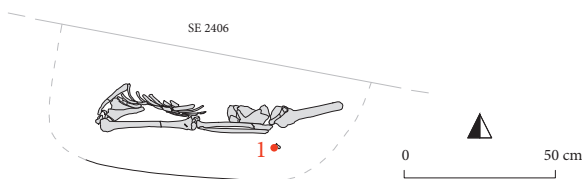

Grob 2012_x0475

Grob 2012_x0476 (N05)

Grobna jama. Na zahodu je bila pravokotna, na vzhodu je niso raziskali, š. 0,6 m. N. v. dna 383,71 m. Azimut 100°.

Zasutje. Bronasta odlomka in 20 odlomkov prazgodovinske lončenine.

Okostje. Spol nedoločljiv, 15–20 let. Odkopali so samo zgornji del okostja. Roki sta bili iztegnjeni ob trupu.

Pridatki. Na desni strani glave naglavni obroček (1), na levi strani glave naglavni obroček (2).

(1) Bronast desnosučen naglavni obroček z dvojnima odebelitvama na zaključkih locna. Mere: š. 45,4 mm, v. 54,5 mm, deb. 3,9 mm, t. 14,4 g. Inv. št. GM KFC (5514 PN 2123).

(2) Bronast levosučen naglavni obroček z enojnima odebelitvama na zaključkih locna. Mere: š. 49,1 mm, v. 51,8 mm, deb. 4,0 mm, t. 13,1 g. Inv. št. GM KFC 5515 (PN 2124).

Opomba. Okostje je segalo v rob izkopa.

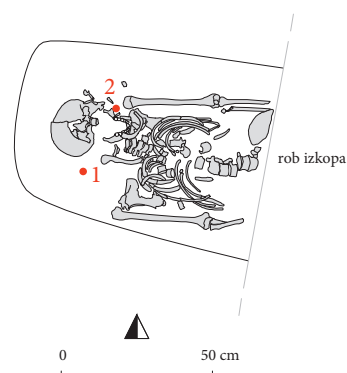
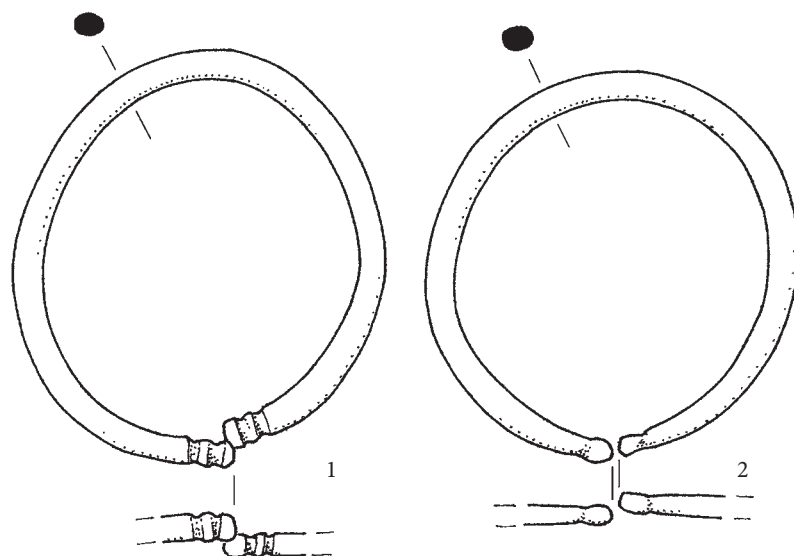

Grob 2012_x0476

Grob 2012_x0477 (F03)

Grobna jama. Obris ni bil prepoznaven, gl. 0,17 m. N. v. dna 383,60 m. Azimut 94°.

Zasutje. Odlomki lončenine in živalske kosti.

Okostje. Moški, 35–40 let. Levica je bila iztegnjena na levi kolk, desnica je bila zapognjena na medenico.

Pridatki. Brez pridatkov.

Opomba. Grob je bil pod grobom 2012_x0507 in je bil vkopan v grob 2012_x0509.

**Grob 2012_x0478 (F03)**

Grobna jama. Obris ni bil prepoznaven. N. v. medenice 383,62 m. Azimut 90°.

Zasutje. Živalske kosti.

Okostje. Otrok, 8,5–9,5 let. Našli so samo del kosti prsnega koša. (Glej fotografijo na naslednji strani.)

Pridatki. Brez pridatkov.

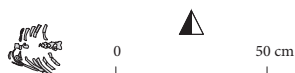

Grob 2012_x0478

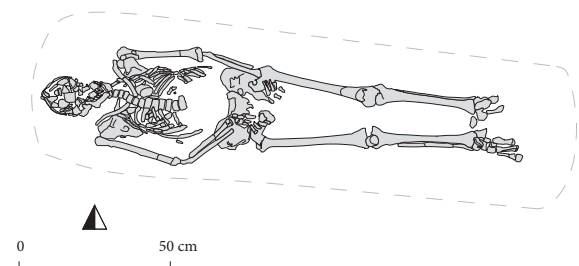

Grob 2012_x0477



Grob 2012_x0478

Grob 2012_x0479 (F04)

Grobna jama. Obris ni bil prepoznaven. N. v. medenice 383,60 m. Azimut 79°.

Zasutje. Ni podatkov.

Okostje. Spol nedoločljiv, 25–45 let. Našli so samo del kosti prsnega koša.

Pridatki. Brez pridatkov.

Grob 2012_x0480 (E04)

Grobna jama. Obris ni bil prepoznaven, gl. 0,03 m. N. v. dna 383,55 m.

Zasutje. Ni podatkov.

Okostje. Spol nedoločljiv, 18–35 let. Našli so samo del kosti prsnega koša.

Pridatki. Brez pridatkov.

Grob 2012_x0481 (N05)

Grobna jama. Vzhodni del je bil pravokoten, zahodni del je bil uničen, š. 0,57 m, gl. 0,19 m. N. v. dna 383,66 m. Azimut 112°.

Zasutje. Bronasta odlomka, obroček (1), ožgana kost, odlomki lončenine (19 prazgodovina, 1 pozna antika ali zgodnji srednji vek) in živalske kosti.

Okostje. Verjetno moški, 40–55 let. Našli so samo del okostja, desnica je bila iztegnjena ob trupu.

Pridatki. Ni podatkov.

Predmet iz zasutja.

(1) Odlomek bronastega obročka, en konec locna je odlomljen, drugi ravno odrezan. Mere: š. 4,1 mm, v. 24,3 mm, deb. 5,0 mm, t. 3,4 g. Inv. št. GM KFC 5516 (PN 2126).

Opomba. Zahodni del groba je uničil jarek za napeljavo.

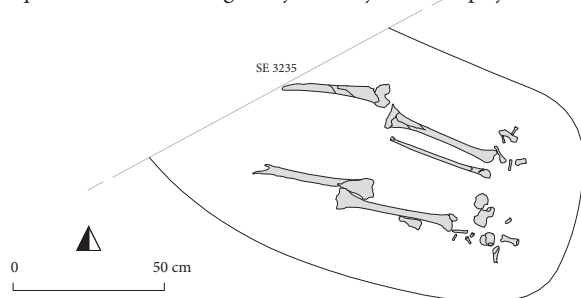

Grob 2012_x0479



Grob 2012_x0480



Grob 2012_x0481

**Grob 2012_x0482 (N05)**

Grobna jama. N. v. medenice 383,88 m.

Zasutje. Ni podatkov.

Okostje. Otrok, novorojenček. Našli so samo nekaj kosti.

Pridatki. Brez pridatkov.

Opomba. Grob je bil nad grobom 2012_x0483.

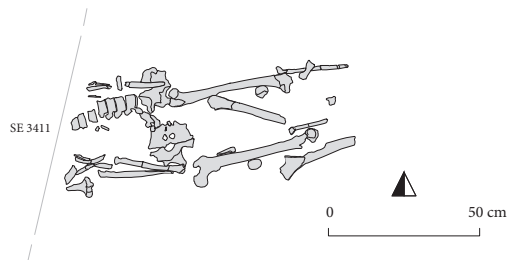
**Grob 2012_x0483****Grob 2012_x0483 (N05)**

Grobna jama. Obris ni bil prepoznaven. N. v. medenice 383,84 m. Azimut 80°.

Zautje. Ni podatkov.

Okostje. Moški, 35–45 let. Našli so samo del okostja. Roki sta bili iztegnjeni ob trupu.

Pridatki. Brez pridatkov.

Opomba. Zahodni del groba je uničil mlajši vkop. Grob je bil pod grobom 2012_x0482.

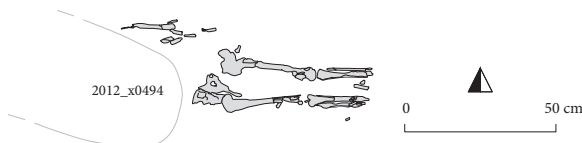
**Grob 2012_x0484****Grob 2012_x0484 (F03)**

Grobna jama. Obris ni bil prepoznaven. N. v. medenice 383,59 m. Azimut 93°.

Zasutje. Ni podatkov.

Okostje. Otrok, 3–6 let. Našli so nepopolno okostje. Levica je bila iztegnjena ob trupu.

Pridatki. Brez pridatkov.

Opomba. V grob je bil vkopan grob 2012_x0494.

Grob 2012_x0485 (M05)

Grobna jama. N. v. medenice 383,62 m.

Zasutje. Ni podatkov.

Okostje. Ženska, 40–45 let. Našli so glavo in prekopane ter zložene dolge kosti. Zdi se, da je glava ostala in situ.

Pridatki. Ob desni strani glave naglavni obroček (1), pod glavo naglavni obroček (2).

(1) Bronast levosučen naglavni obroček z enojnima odebelitvama na zaključkih locna. Mere: š. 34,3 mm, v. 38,4 mm, deb. 2,4 mm, t. 3,3 g. Inv. št. GM KFC 5517 (PN 2129).

**Grob 2012_x0485**

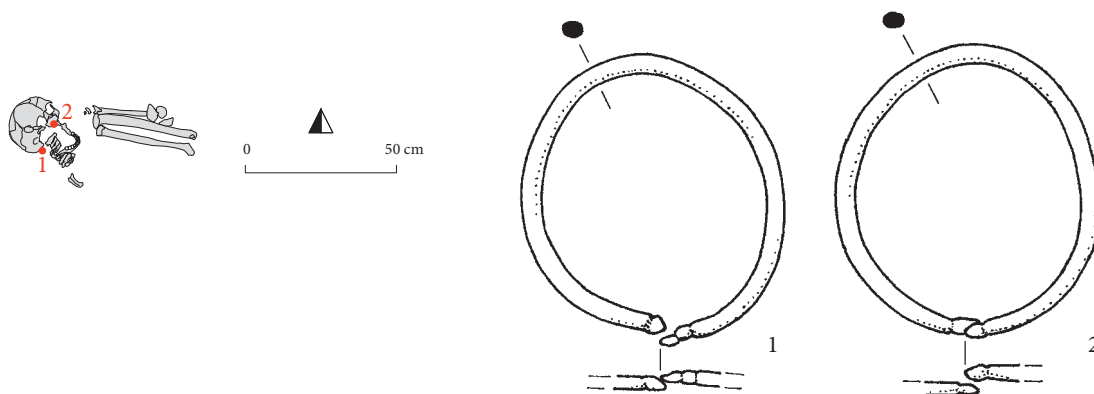

(2) Bronast levosučen naglavni obroček z enojnima odebelitvama na zaključkih locna. Mere: š. 34,4 mm, v. 38,5 mm, deb. 2,4 mm, t. 3,4 g. Inv. št. GM KFC 5518 (PN 2131).

Opomba. Grob je bil vkopan v grob 2012_x0470. V grob 2012_x0485 je bila vkopana grobna jama 2012_x0472.

Grob 2012_x0486 (M05)

Grobna jama. Obris groba ni bil prepoznaven, gl. 0,1 m. N. v. dna 383,64 m. Azimut 111°.

Zasutje. 64 odlomkov prazgodovinske lončenine, živalske kosti in odlomek prstana (3).

Okostje. Moški, 30–35 let. Našli so nepopolno okostje. Leva rama je manjkala, levi del prsnega koša je bil prekopan. Roki sta bili iztegnjeni pod robova medenice.

Pridatki. Na levi roki prstan (1), ob levi roki in pod medenico nož (2).

(1) Bronast ulit prstan s presegajočima, ravno odrezanima zaključkoma locna, ki ima trikoten presekok. Mere: pr. 22,5–23 mm, š. 5,4 mm, deb. 1,3 mm, t. 2,0 g. Inv. št. GM KFC 5519 = 7058 (PN 2135).

(2) Železen nož z držajem, ki ima koščeno oblogo. Trn nasadišča je trakast (dol. 54 mm), njegov prehod v rezilo je obojestransko stopničast. Hrbet rezila se usločno zalomi v konico, ki je v osi rezila, ostrina zavija v konico. Držaj je iz dveh koščenih platnic, ki sta speti s 3 železnimi zakovicami, od teh gresta 2 skozi trn noža. Prerez držaja je plosko ovalen (11 x 17,5 mm). Platnici sta okrašeni z vrezanimi krožci s piko. Krožci se izmenjujejo po eden in dva. Na eni platnici jih je najmanj 22 (v celoti verjetno 24), na drugi platnici jih je najmanj 17 (verjetno v celoti 19). Železno rezilo je slabo ohranjeno: dol. 132,5 mm, š. 21,5 mm, deb. 6 mm. Celotna dolžina kovinskega dela noža je 186,5 mm, celotna dolžina noža je 274 mm, t. 56,8 g (po konzervaciji). Inv. št. GM KFC 5122 (PN 2134).

Opomba. Grob je bil vkopan v grob 2012_x0513.

Komentar. Odlomek prstana (3) bi bil lahko pridelek.

Predmet iz zasutja.

(3) Odlomek bronastega trakastega prstana z vrezanimi krožci. Mere: d 12 mm, š. 4 mm, deb. 1 mm (PN 2630). Predmet manjka.

Grob 2012_x0486

Grob 2012_x0485

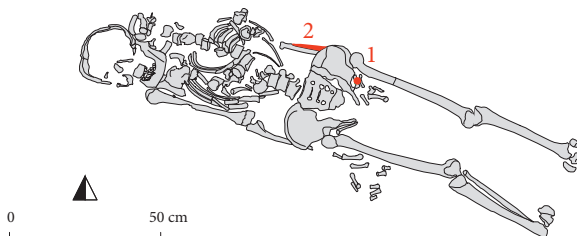

Grob 2012_x0485

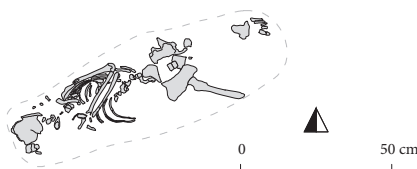

Grob 2012_x0487

M. = 1:2

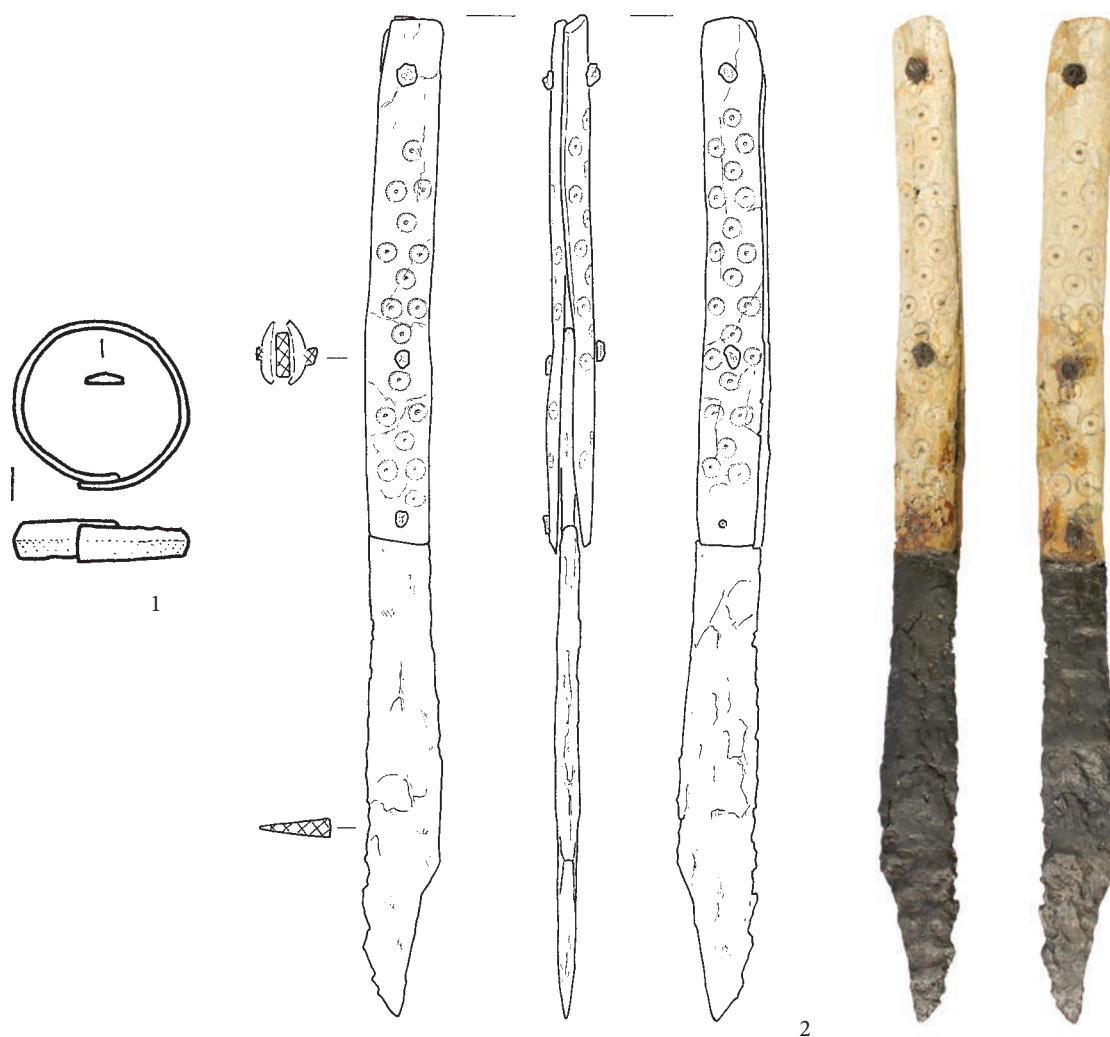

Grob 2012_x0485

Grob 2012_x0487 (E03)

Grobna jama. Obris ni bil prepoznaven, gl. 0,07 m. N. v. dna 383,54 m. Azimut 68°.

Zasutje. Ni podatkov.

Okostje. Otrok, 6–8 let. Našli so nepopolno okostje. Levica je bila zapognjena visoko na prsi. (Glej sliko na prejšnji strani.)

Pridatki. Brez pridatkov.

Opomba. Grob je bil vkopan v grobno jamo 2012_x0508.

Grob 2012_x0488 (F04)

Grobna jama. N. v. medenice 383,67 m.

Zasutje. Ni podatkov

Okostje. Maloštevilni in razpadli kostni ostanki najmanj dveh oseb.

Pridatki. Brez pridatkov.



Grob 2012_x0488

Grob 2012_x0489 (M05)

Grobna jama. N. v. lobanje 383,64 m.

Zasutje. Ni podatkov.

Okostje. Verjetno moški, odrasla oseba (Tomazo Ravnik: adultus). Našli so samo nekaj prekopanih kosti.

Pridatki. Brez pridatkov.

Opomba. V grob je vkopana grobna jama 2012_x0461.

Komentar. Prekop.

**Grob 2012_x0489****Grob 2012_x0490** (E03)

Grobna jama. Obris ni bil prepoznaven, gl. 0,16 m. N. v. dna 383,55 m. Azimut 84°.

Zasutje. Živalske kosti.

Okostje. Ženska, 40–50 let. Našli so nepopolno okostje, roki sta bili zapognjeni na medenico.

Pridatki. Brez pridatkov.

Opomba. Grob je vkopan v grob 2012_x0495.

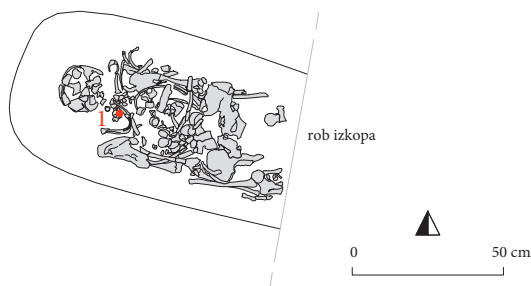
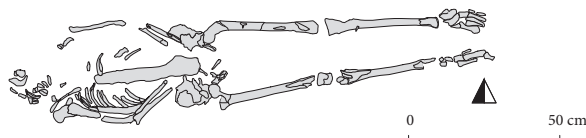
**Grob 2012_x0491****Grob 2012_x0491** (N05)

Grobna jama. Zahodni del je bil pravokoten, vzhodni del ni bil raziskan, š. 0,53 m. N. v. medenice 383,76 m. Azimut 105°.

Zasutje. Ni podatkov.

Okostje. Odrasla oseba nedoločljivega spola. Odkopali so zgornji del okostja. Roki sta bili iztegnjeni ob trupu, prsni koš je bil prekopan.

Pridatki. Naglavni obroček (1).

(1) Bronast naglavni obroček (PN 2136), ki je pri dvigu razpadel.

Opomba. Okostje je segalo v rob izkopa.

Grob 2012_x0492 (F04)

Grobna jama. Obris groba ni bil prepoznaven, gl. 0,12 m. N. v. dna 383,53 m.

Zasutje. Odlomki lončenine in kosti.

Okostje. Moški, 25–30 let. Našli so samo zgornji del okostja.

Pridatki. Brez pridatkov.

Opomba. Vzhodni del groba je uničil maljši vkop.

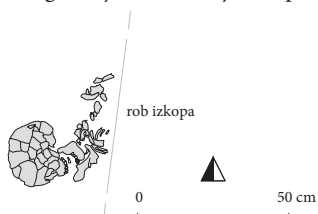
**Grob 2012_x0492**

Grob 2012_x0493 (L05)

Grobna jama. N. v. lobanje 383,76 m.

Zasutje. Ni podatkov.

Opomba. Zasutje in vkop groba nista bila določena.

Okostje. Odrasla oseba nedoločljivega spola. Našli so nekaj ostankov kosti glave in prsnega koša.

Pridatki. Brez pridatkov.

Opomba. Grob je segal v rob izkopa. Grob je bil nad grobom 2012_x0497.

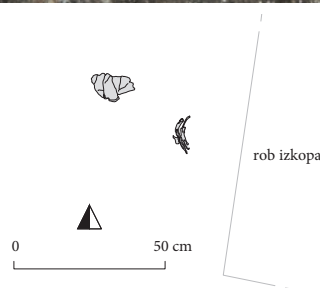
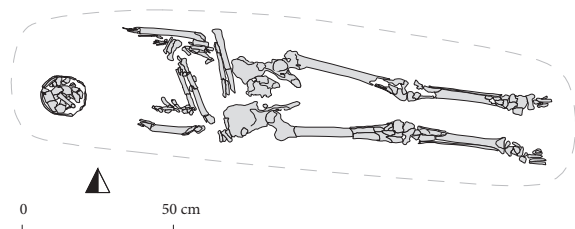
**Grob 2012_x0493****Grob 2012_x0495 (F04)**

Grobna jama. Obris groba ni bil prepoznaven, gl. 0,1 m. N. v. dna 383,51 m. Azimut 70°.

Zasutje. Odlomek poznoantične ali zgodnj srednjeveške lončenine.

Okostje. Spol nedoločljiv (Tomazo Ravnik: verjetno ženska), 15–17 let. Našli so nepopolno okostje. Levica je bila prepognjena povsem navzgor, desnica je bila zapognjena na trebuh.

Pridatki. Brez pridatkov.

Opomba. V grob sta bila vkopana grobova 2012_x0490 in 2012_x0450.

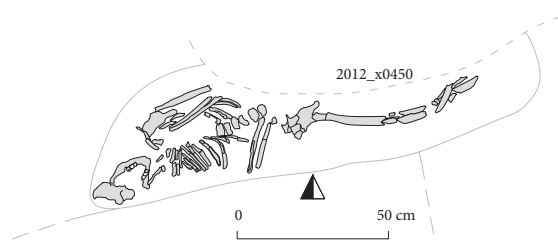
**Grob 2012_x0495****Grob 2012_x0496 (L04)**

Grobna jama. Obris ni bil prepoznaven. N. v. medenice 383,69 m. Azimut 94°.

Zasutje. Ni podatkov.

Okostje. Moški, 20–25 let. Levica je bila iztegnjena ob trupu, desnica je bila zapognjena na medenico.

Pridatki. Brez pridatkov.

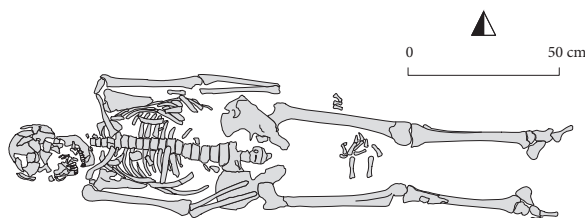
**Grob 2012_x0496**

Opomba. Okostje je dobilo napačno oznako 469 in so ga v Zagrebu opisali kot okostje 469A za razliko od pravega okostja 469, ki so mu dali oznako 469B. Grob 2012_x0496 je bil pod grobom 2012_x0497 in je bil vkopan v grobova 2012_x0499 in 2012_x0518.

Grob 2012_x0497 (L05)

Grobna jama. Obris ni bil prepoznaven. N. v. medenice 383,75 m. Azimut 89°.

Zasutje. Živalske kosti.

Okostje. Otrok, 9–10 let. Odkopali so zgornji del okostja. Le-vica je bila iztegnjena ob trupu, desnica je bila zapognjena na medenico.

Pridatki. Brez pridatkov.

Opomba. Okostje je segalo v rob izkopa. Grob je bil pod grobom 2012_x0493 in nad grobom 2012_x0496.

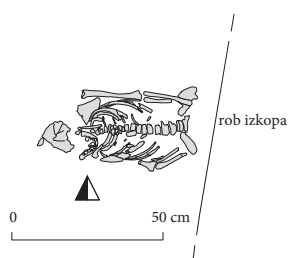

Grob 2012_x0496



Grob 2012_x0497

Grob 2012_x0498 (M05)

Grobna jama. N. v. lobanje 383,70 m.

Zasutje. Ni podatkov.

Okostje. Otrok, 10–15 let. Našli so samo kosti glave.

Pridatki. Brez pridatkov.

Opomba. V grob je bil vkopan grob 2012_x0500.

Grob 2012_x0499a (L04)

Grobna jama. N. v. lobanje 383,68 m.

Zasutje. Odlomek lončenine.

Okostje. Moški, 35–45 let. In situ je bila najverjetneje samo lobanja, kosti nog so bile prekopane in položene ob okostje groba 2012_x0496.

Pridatki. Brez pridatkov.

Opomba. Grob je bil vkopan v grobova 2012_x0284 in 2012_x0499b. V grob 2012_x0499a je bil vkopan grob 2012_x0496. Glej še grob 2012_x0499b.



Grob 2012_x0498

Grob 2012_x0499b (L04)

Grobna jama. Obris ni bil prepoznaven. N. v. stopal 383,68 m. Azimut 112°.

Zasutje. Ni podatkov.

Okostje. Ženska, 30–40 let. In situ so bila rebra in leva nadlahtnica, leva golenica je bila v drugotni legi.

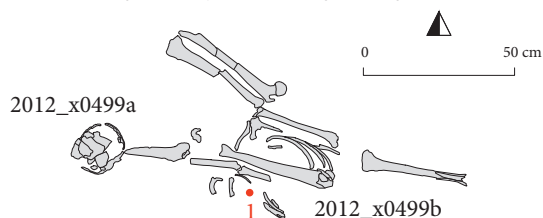

Grob 2012_x0499

Pridatki. Južno ob kosteh naglavni obroček (1).

(1) Bronast naglavni obroček, zaključka locna imata enojno odebelitev. Mere: š. 34 mm, v. 37 mm, d. 3 mm. PN 2168. Predmet manjka.

Opomba. Grobova 2012_x0499a in 499b so na terenu dokumentirali kot en grob. V grob 2012_x0499b je bil vkopan že grob 2012_x0499a in nato še grob 2012_x0496.

Grob 2012_x0500 (M04)

Grobna jama. Obris ni bil prepoznaven. N. v. medenice 383,64 m. Azimut 107°.

Zasutje. Ni podatkov.

Okostje. Ženska, 30–35 let. Roki sta bili iztegnjeni ob trupu.

Pridatki. Desno pod lobanjo naglavni obroček (1).

(1) Bronast levosučen naglavni obroček z enim ravno odrezanim zaključkom locna, drugi ima enojno odebelitev. Mere: š. 39,4 mm, v. 44,1 mm, deb. 3,5 mm, t. 7,4 g. Inv. št. GM KFC 5520 (PN 2137).

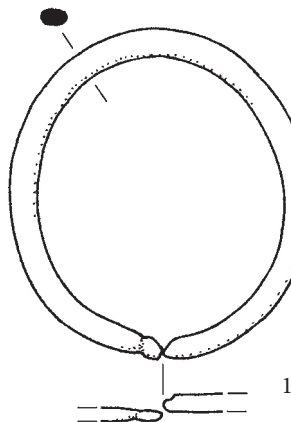

Opomba. Grob je bil vkopan v grob 2012_x0498.

Grob 2012_x0501 (N05)

Grobna jama. N. v. medenice 383,82 m.

Zasutje. Živalski zob.

Okostje. Moški, 40–45 let. Našli so nepopolno okostje. Kostiči so bile deloma v drugotni legi.

Pridatki. Brez pridakov.

Opomba. V grobno jamo je bil vkopan grob 2012_x0467. Grob je bil pod grobom 2012_x0465 in nad grobom 2012_x0512.

Grob 2012_x0502 (F03)

Grobna jama. Obris ni bil prepoznaven. N. v. medenice 383,59 m. Azimut 110°.

Zasutje. Ni podatkov.

Okostje. Moški, 40–55 let (Tomazo Ravnik: spol nedoločljiv). Našli so samo nekaj slabo ohranjenih kosti. Desnica je bila zapognjena na trebuh.

Pridatki. Desno ob glavi 3 naglavni obročki (1–3).

(1) Bronast desnosučen naglavni obroček s kovano zanko na enem zaključku locna in s kaveljčkom na drugem. Tudi kaveljček je delno kovan. Mere: š. 49,4 mm, v. 52,7 mm, deb. 2,4 mm, t. 4,4 g. Inv. št. GM KFC 5521 (PN 2139).

(2) Bronast desnosučen naglavni obroček z enojnima odebelitvama na zaključkih locna. Mere: š. 35,7 mm, v. 34,1 mm, deb. 1,8 mm, t. 1,9 g. Inv. št. GM KFC 5522 (PN 2141).

(3) Poškodovan bronast naglavni obroček, locen (deb. 2,2 mm) je razkovan v polmesec z dvema odebeljenima rogljema. Okrašen je s koleščkanjem. Someren rastlinski okras. Mere: š. 59,8 mm, v./ 60,3 mm, deb. 0,8 mm, t. 5,3 g. Inv. št. GM KFC 5523 (PN 2142).

Opomba. Večino groba je na severu uničil jarek za elektriko. Grob je bil vkopan v grob 2012_x0475.

Komentar. Slaba ohranjenost okostja je prispevala k napačni določitvi spola v Zagrebu.

>> Grob 2012_x0502

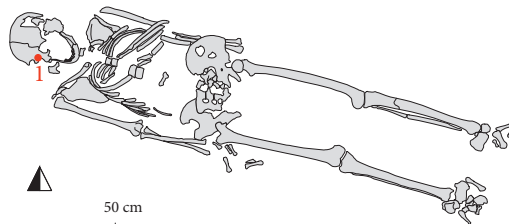

Grob 2012_x0500

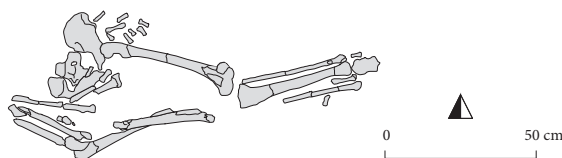

Grob 2012_x0501



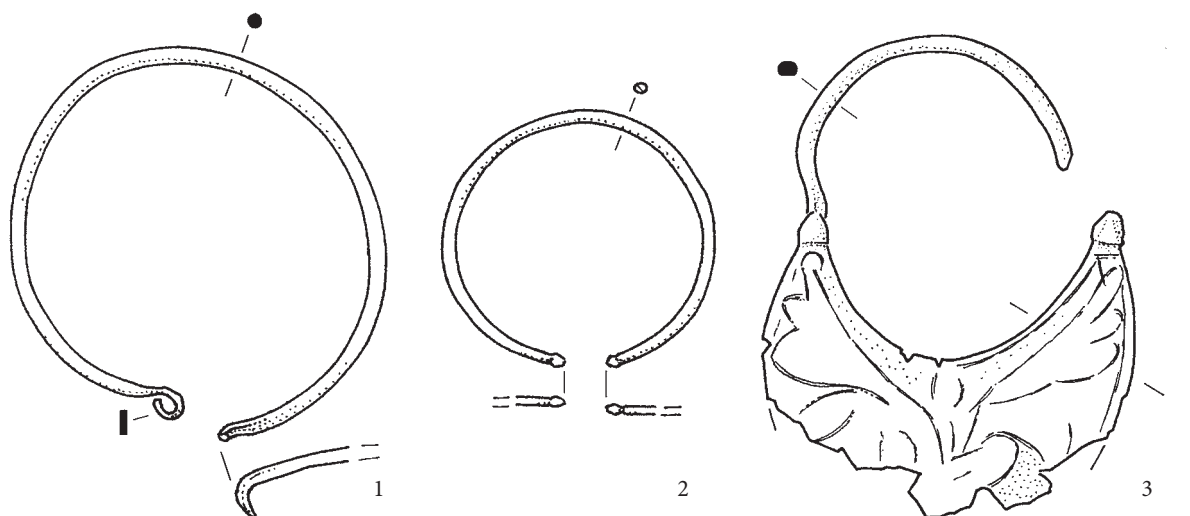

Grob 2012_x0502

Grob 2012_x0503 (N05)

Grobna jama. Zahodni del je bil pravokoten, severozahodni vogal uničen, vzhodni del ni bil odkopan, š. 0,5 m, gl. 0,09 m. N. v. dna 383,68 m. Azimut 92°.

Zasutje. Odlomki lončenine (10 prazgodovina, 1 antika).

Okostje. Okostje ni bilo izkopano in zato ni določeno. Nekatere kosti so bile v drugotni legi, roki sta bili iztegnjeni ob trupu.

Pridatki. Brez pridatkov.

Opomba. Okostje je segalo v rob izkopa.

**Grob 2012_x0504 (M05)**

Grobna jama. Obris ni bil prepoznaven. N. v. medenice 383,76 m. Azimut 121°.

Zasutje. Živalske kosti.

Okostje. Otrok, 8–9 let. Našli so samo zgornji del okostja. Nekatere kosti so bile v drugotni legi.

Pridatki. Na prsnem košu naglavna obročka (1, 2), pod glavo, na vratu in na desnih rebrih ogrlica (3).

(1) Bronast naglavni obroček z enojno odebelitvijo na enem zaključku locna, drugi je priostren, sučnost ni ohranjena. Mere: š. 31,0 mm, v. 34,9 mm, deb. 2,5 mm, t. 2,5 g. Inv. št. GM KFC 5524 (PN 2152).

(2) Bronast desnosučen naglavni obroček z ravno odrezanima koncema locna, ki ima ovalen prerez (2,0 x 2,3 mm). Mere: š. 31,0 mm, v. 35,0 mm, deb. 2,0 mm, t. 2,9 g. Inv. št. GM KFC 5525 (PN 2153).

(3) Ogrlica iz 418 jagod: 1 cevasta jagoda iz brona (d. 11,4 mm, š. 3,4 mm), 1 sodčasta jagoda iz modrega prosojnega pramenastega stekla (d. 4,4 mm, š. 4,7 mm), 1 štiristrana prizma iz modrega prosojnega stekla z belo prečno črto

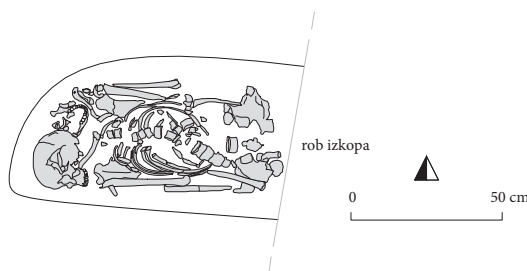

Grob 2012_x0503



Grob 2012_x0504



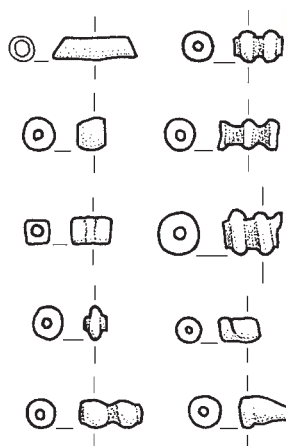
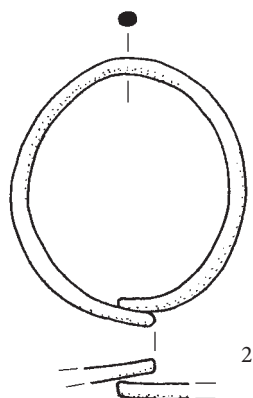
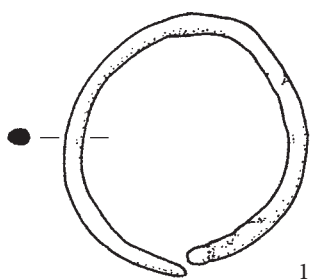

Grob 2012_x0504

(d. 5,7 mm, š. 3,7 mm), 26 čebuličastih jagod iz prosojnega brezbarvnega pramenastega stekla (d. 2,5–3,4 mm, š. 4,4–5,4 mm), 3 dvojne sodčaste jagode iz prosojnega pramenastega stekla (d. 6,1–8,4 mm, š. 4,2–4,8 mm), 1 trojna čebuličasta jagoda iz brezbarvnega prosojnega pramenastega stekla (d. 8,2 mm, š. 3,7 mm), 1 poškodovana večkratna čebuličasta jagoda iz pramenastega stekla in s prevleko iz prozornega rumenkastega prosojnega stekla (d. 8,0 mm, š. 6,2 mm), 2 dvojni vretenčasti jagodi iz prosojnega brezbarvnega stekla (d. 6,3 mm, š. 3,4 mm), 382 vretenčastih jagod iz rumenkastega prosojnega stekla (d. 3,3–8,0 mm, š. 4,4–6,0 mm). Mere: t. 87,0 g. Inv. št. GM KFC 5829 (PN 2151).

Opomba. V grob je bil vkopan grob 2012_x0461. Grobna jama 2012_x0504 je bila vkopana v grob 2012_x0505.

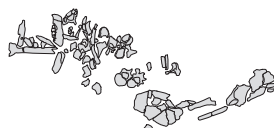

>> Grob 2012_x0505

Grob 2012_x0505 (M05)

Grobna jama. N. v. medenice 383,75 m.

Zasutje. Bronast odlomek.

Okostje. Verjetno ženska, 30–50 let. Našli so nekaj prekopanih kosti. (Glej sliko na prejšnji strani.)

Pridatki. Brez pridakov.

Opomba. V grob sta bila vkopana grobova 2012_x0504 in 2012_x0514.

Komentar. Prekop.

**Grob 2012_x0506 (M04)**

Grobna jama. N. v. lobanje 383,66 m.

Zasutje. Odlomek prazgodovinske lončenine.

Okostje. Ženska, 45–55 let. Našli so samo nekaj kosti, predvsem glave.

Pridatki. Ob vratu naglavna obročka (1, 2).

(1) Bronast naglavni obroček. En konec locna ima 4, drugi pa 5 odebelitev. Mere: š. 37,0 mm, v. 37,5 mm, deb. 3,4 mm, t. 6,1 g. Inv. št. GM KFC 5526 (PN 2147).

(2) Bronast ulit naglavni obroček, locen je razširjen v polmesec s tremi roglji in z obrobo, ki posnema zrnjenje. Okrašen je z jamičastim emajlom nedoločljive barve. Živalski okras. Mere: š. 31,1 mm, v. 37,1 mm, deb. 2,8 mm, t. 7,1 g. Inv. št. GM KFC 5527 (PN 2148).

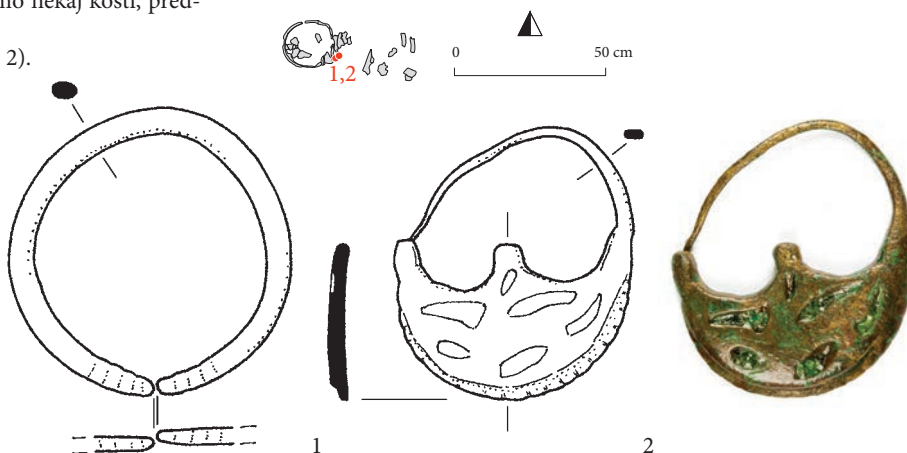

Grob 2012_x0506

Grob 2012_x0507 (F03)

Grobna jama. N. v. lobanje 383,57 m.

Zasutje. Ni podatkov.

Okostje. Odrasla oseba (Tomazo Ravnik: verjetno ženska, adultus). Našli so samo nekaj kosti.

Pridatki. Brez pridakov.

Opomba. Grob je bil nad grobom 2012_x0477.

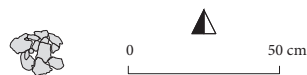

Grob 2012_x0507

Grob 2012_x0508 (E04)

Grobna jama. Obris ni bil prepoznaven. N. v. dna 383,44 m. Azimut 91°.

Zasutje. Odlomki lončenine in košček pločevine (5).

Okostje. Verjetno ženska, 45–50 let. Našli so nepopolno okostje, roki sta bili iztegnjeni ob trupu.

Pridatki. Med desnico in rebri naglavna obročka (1, 2), ob desnici naglavni obroček (3), pod desnico naglavni obroček (4), na desni strani reber naglavni obroček (PN 2158), ki je pri izkopu razpadel.

(1) Bronast levosučen naglavni obroček s kovano S zanko na enem zaključku locna in s kaveljčkom na drugem zaključku. Mere: š. 52,5 mm, v. 58,0 mm, deb. 1,6 mm, t. 2,0 g. Inv. št. GM KFC 5528 (PN 2144).

(2) Bronast desnosučen naglavni obroček s kovano S zanko na enem zaključku locna in s kaveljčkom na drugem zaključku. Mere: š. 55,0 mm, v. 56,0 mm, deb. 1,6 mm, t. 2,2 g. Inv. št. GM KFC 5529 (PN 2145).



>> Grob 2012_x0508

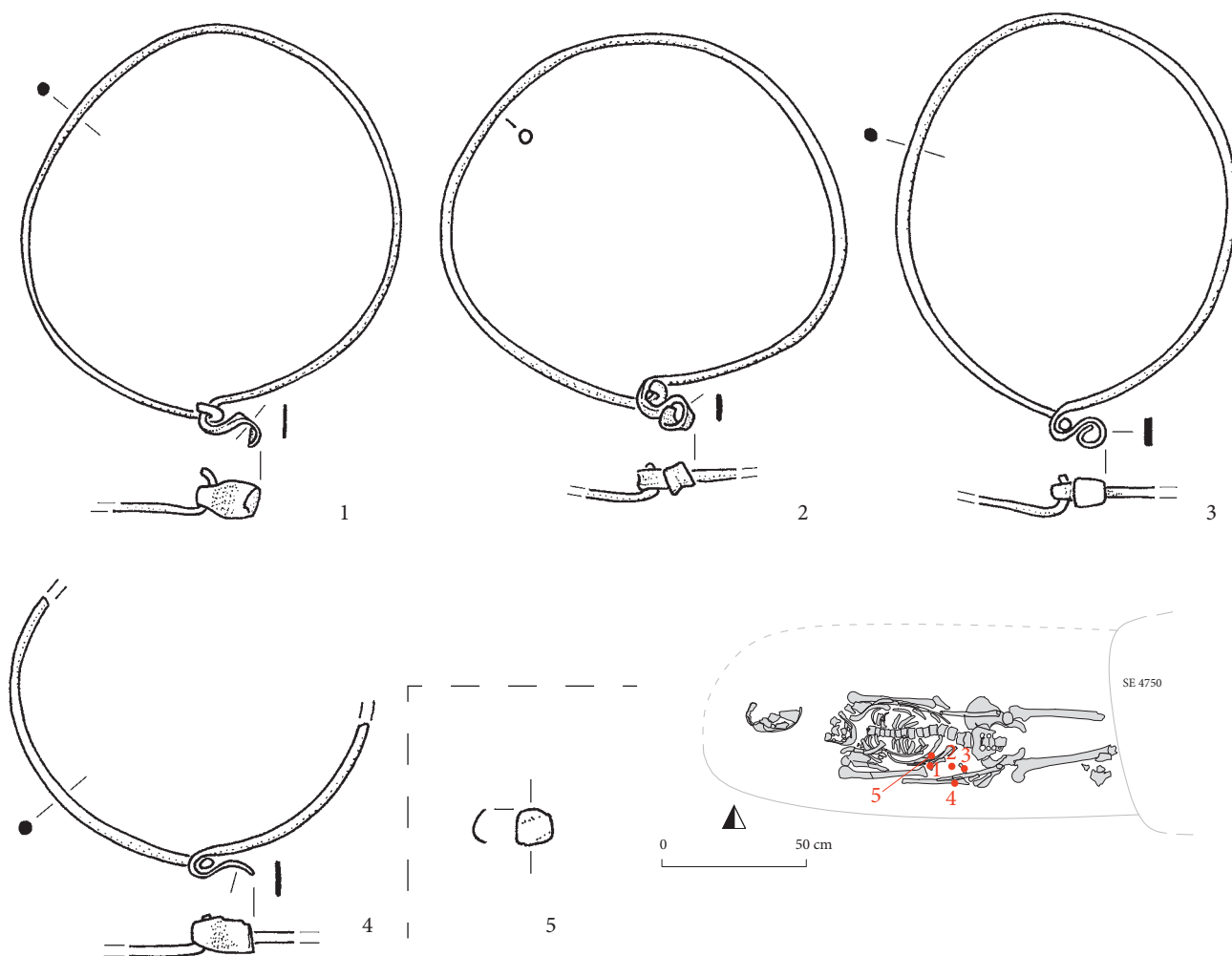

Grob 2012_x0508

(3) Poškodovan bronast levosučen naglavni obroček s kovano S zanko na enem zaključku locna in s kaveljčkom na drugem zaključku. Locen je zlomljen. Mere: š. 47,0 mm, v. 57,0 mm, deb. 1,2 mm, t. 2,4 g. Inv. št. GM KFC 5530 (PN 2146).

(4) Odlomek bronastega naglavnega obročka s kovano S zanko na enem zaključku locna in s kaveljčkom na drugem zaključku. Mere: v. 43,9 mm, deb. 1,6 mm, t. 1,5 g. Inv. št. GM KFC 5532 (PN 2176).

Opomba. V grobno jamo je bil vkopan grob 2012_x0487. Grobna jama 2012_x0508 je bila vkopana v grob 2012_x0528.

Predmet iz zasutja.

(5) Upognjen košček bronaste pločevine; na izbokli strani so sledovi spajkanja. Mere: š. 5,5 mm, d. 4,7 mm, deb. 0,4 mm, t. 0,1 g. Inv. št. GM KFC 5531 (PN 2157).



Grob 2012_x0509 (F03)

Grobna jama. Obris ni bil prepoznaven, gl. 0,15 m. N. v. dna 383,44 m. Azimut 99°.

Zasutje. Živalske kosti in odlomki lončenine.

Okostje. Otrok, 8–9 let. Našli so nepopolno okostje, roki sta bili iztegnjeni ob trupu.

Pridatki. Levo nad glavo naglavni obroček (1), levo od glave naglavna obročka (2, 3), pod glavo naglavni obroček (4).

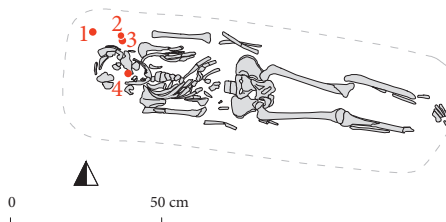

Grob 2012_x0509

- (1) Srebrn desnosučen naglavni obroček s kovano zanko na enem zaključku locna in s kaveljčkom na drugem zaključku. Mere: š. 25,5 mm, v. 26,0 mm, deb. 1,0 mm, t. 0,4 g. Inv. št. GM KFC 5534 (PN 2172).
- (2) Bronast desnosučen naglavni obroček z ravno odrezanimi koncema locna. Mere: š. 23,6 mm, v. 26,7 mm, deb. 2,0 mm, t. 1,3 g. Inv. št. GM KFC 5533 (PN 2171).
- (3) Poškodovan srebrn desnosučen naglavni obroček s kovano zanko na enem zaključku locna in s kaveljčkom na drugem zaključku. Del zanke je odlomljen. Mere: š. 19,0 mm, v. 23,0 mm, deb. 1,1 mm, t. 0,4 g. Inv. št. GM KFC 5535 (PN 2173).
- (4) Bronast nesučen naglavni obroček z ravno odrezanim zaključkom locna in z drugim zaobljenim koncem locna. Mere: š. 27,0 mm, v. 26,0 mm, deb. 2,7 mm, t. 0,9 g. Inv. št. GM KFC 5536 (PN 2174).

Opomba. V grobno jamo je bil vkopan grob 2012_x0477. Grob 2012_x0509 je bil vkopan v grob 2012_x0450.

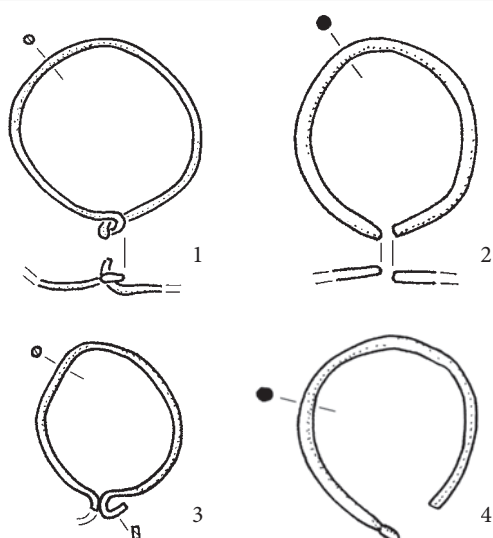

Grob 2012_x0509

Grob 2012_x0510 (M05)

Grobna jama. Obris ni bil prepoznaven. N. v. medenice 383,81 m. Azimut 111°.

Zasutje. Odlomki lončenine (1 prazgodovina, 1 pozna antika ali zgodnji srednji vek).

Okostje. Okostje ni bilo izkopano in zato ni določeno. Odkopali so samo zgornji del okostja. Roki sta bili iztegnjeni ob trupu.

Pridatki. Desno ob lobanji naglavni obroček (1), levo ob lobanji naglavni obroček (2).

- (1) Bronast desnosučen naglavni obroček z enojnima odebelitvama zaključkov locna. Mere: š. 44,0 mm, v. 44,0 mm, deb. 2,8 mm, t. 6,0 g. Inv. št. GM KFC 5537 (PN 2154).
- (2) Bronast desnosučen naglavni obroček z enojnima odebelitvama zaključkov locna. Mere: š. 43,4 mm, v. 42,8 mm, deb. 3,4 mm, t. 6,2 g. Inv. št. GM KFC 5538 (PN 2165).

Opomba. Okostje je segalo v rob izkopa. V grobno jamo je bil vkopan grob 2012_x0513. Grob 2012_x0510 je bil vkopan v grob 2012_x0527. Stratigrafski odnos do groba 2012_x0486 ni bil razviden, nedvomno pa grobova nista istočasna.

Komentar. Glede na naglavna obročka je okostje žensko.

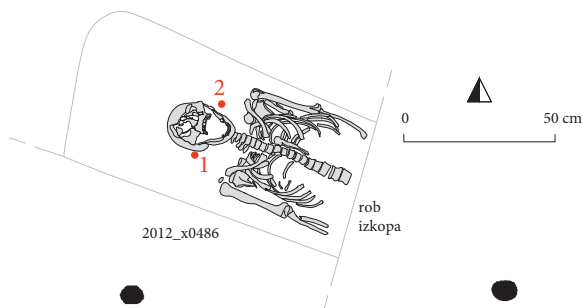

Grob 2012_x0511 (N05)

Grobna jama. Obris ni bil prepoznaven. N. v. medenice 383,77 m. Azimut 92°.

Za utje. Odlomek poznoantične ali zgodnjersrednjeveške lončenine, živalski zob.

Okostje. Moški, 40–55 let (Tomazo Ravnik: ženska). Našli so samo manjši del slabo ohranjenega okostja.

Pridatki. Desno ob lobanji naglavna obročka (1, 2), levo ob lobanji naglavna obročka (3, 4).

- (1) Bronast levosučen naglavni obroček z enojnima odebelitvama na koncih locna. Mere: š. 33,2 mm, v. 33,2 mm, deb. 2,7 mm, t. 4,2 g. Inv. št. GM KFC 5539 (PN 2160).
- (2) Bronast levosučen naglavni obroček z enojnima odebelitvama na koncih locna. Mere: š. 37,1 mm, v. 37,5 mm, deb. 2,7 mm, t. 4,2 g. Inv. št. GM KFC 5540 (PN 2161).
- (3) Bronast desnosučen naglavni obroček z enojnima odebelitvama na koncih locna. Mere: š. 32,8 mm, v. 32,5 mm, deb. 2,7 mm, t. 4,1 g. Inv. št. GM KFC 5541 (PN 2162).

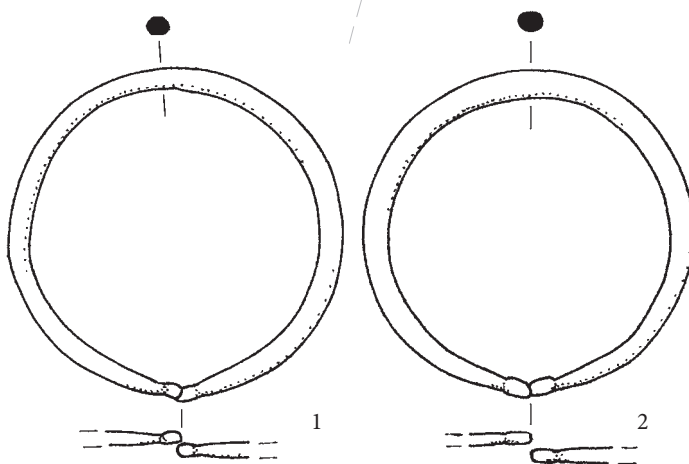

Grob 2012_x0510

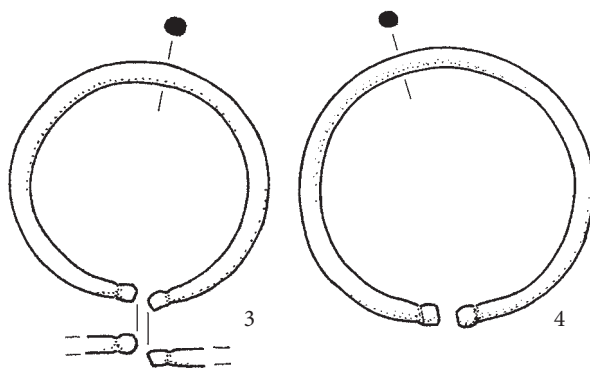
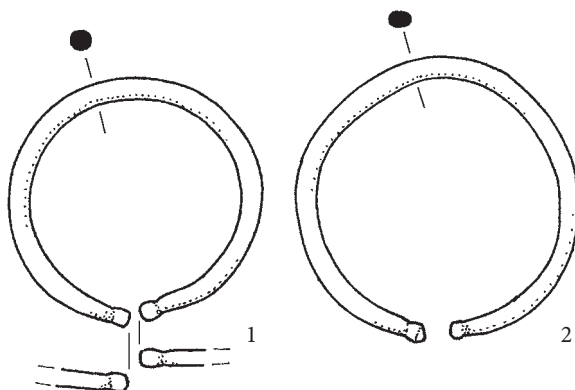
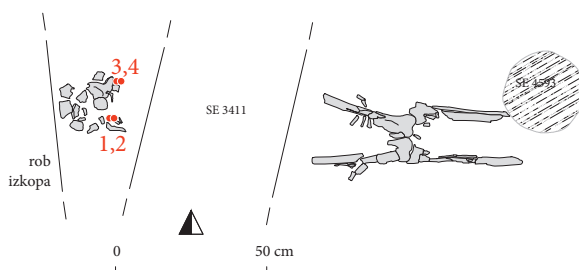

Grob 2012_x0511

(4) Bronast desnosučen naglavni obroček z enojnima odebelitvama na koncih locna. Mere: š. 48,7 mm, v./d. 47,0 mm, deb. 2,9 mm, t. 4,5 g. Inv. št. GM KFC 5542 (PN 2163).

Opomba. Grob je presekal mlajši jarek [SE 3411], v severovzhodni vogal je bila vkopana jama za kol [SE 4593].

Komentar. Glede na prdatke je okostje nedvomno žensko.

Grob 2012_x0512 (N05)

Grobna jama. N. v. lobanje 383,86 m.

Zasutje. Ni podatkov.

Okostje. Moški, 40–45 let. Našli so samo nekaj kosti v drugotni legi.

Pridatki. Brez pridatkov.

Opomba. Grob je bil pod grobovoma 2012_x0465 in 2012_x0501. V grobno jamo je bil vkopan grob 2012_x0467.

Komentar. Prekop.

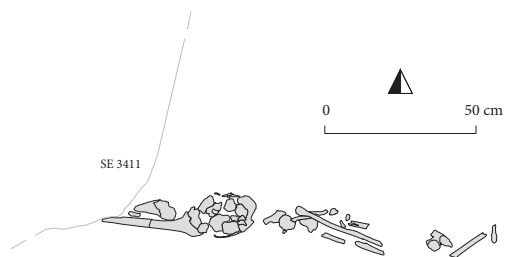

Grob 2012_x0512

Grob 2012_x0513 (M05)

Grobna jama. Vzhodni del je bil pravokoten, zahodni ni bil raziskan, š. 0,69 m, gl. 0,09 m. N. v. dna 383,65 m. Azimut 97°.

Zasutje. Odlomki lončenine (15 prazgodovina, 1 antika) in kosti.

Okostje. Ženska, 30–40 let. Niso izkopali celotnega okostja. Roki sta bili zapognjeni na medenico.

Pridatki. Brez pridatkov.

Opomba. Okostje je segalo v rob izkopa. V grobno jamo je bil vkopan grob 2012_x0486. Grob 2012_x0513 je bil vkopan v grobno jamo 2012_x0510.

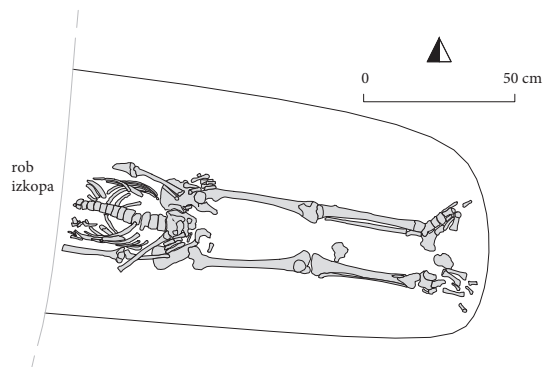

Grob 2012_x0513

Grob 2012_x0514 (M05)

Grobna jama. Na zahodu je bila pravokotna, na vzhodu je ostala neraziskana, š. 0,6 m, gl. 0,2 m. N. v. dna 383,61 m. Azimut 114°.

Zasutje. Odlomki lončenine (17 prazgodovina, 1 pozna antika ali zgodnji srednji vek).

Okostje. Otrok, 6–7 let. Roki sta bili iztegnjeni ob trupu.

Pridatki. Desno pod lobanjo naglavna obročka (1, 2).

(1) Bronast desnosučen naglavni obroček. Na enem zaključku locna je enojna odebelitev, na drugem je dvojna. Mere: š. 23,7 mm, v. 25,1 mm, deb. 2,1 mm, t. 1,8 g. Inv. št. GM KFC 5543 (PN 2177).

(2) Bronast levosučen naglavni obroček. Na enem zaključku locna je enojna odebelitev, na drugem je dvojna. Mere: š. 23,5 mm, v. 25,4 mm, deb. 1,7 mm, t. 1,4 g. Inv. št. GM KFC 5544 (PN 2178).

Opomba. Vzhodni zaključek groba je segal v rob izkopa. Grob je bil vkopan v grob 2012_x0505.

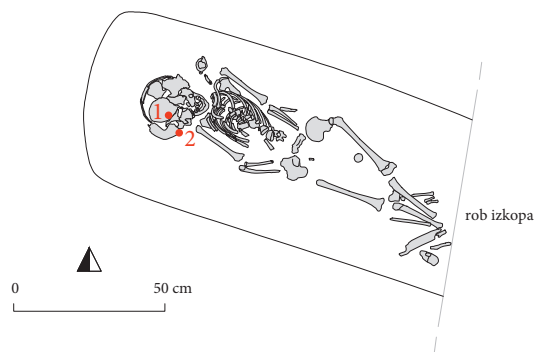
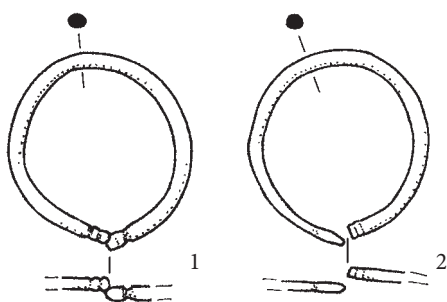
**Grob 2012_x0514****Grob 2012_x0515 (N05)**

Grobna jama. Zahodni del je bil pravokoten, vzhodni del je ostal neraziskan, š. 0,6 m. N. v. medenice 383,76 m. Azimut 106°.

Zasutje. 40 odlomkov prazgodovinske lončenine.

Okostje. Kostni niso izkopali in so ostale nedoločene (glej komentar). Odkopali so nepopolno okostje. Roki sta bili iztegnjeni ob trupu.

Pridatki. Brez pridakov.

Opomba. Okostje je segalo v rob izkopa.

Komentar. Med okostji je tudi tako, ki ima številko 515. Tam je samo nekaj kosti, predvsem spodnjega dela leve noge, ki pri pravem okostju groba 2012_x0515 ni bila odkopana. Shranjene kosti domnevnega groba 2012_x0515 zato pripadajo nekemu drugemu grobu.

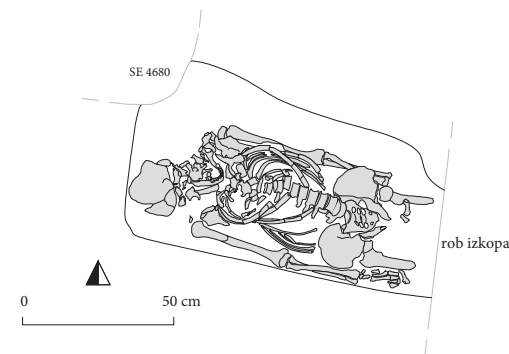
**Grob 2012_x0515****Grob 2012_x0516 (F03)**

Grobna jama. Obrisi ni bil prepoznaven, gl. 0,2 m. N. v. dna 383,40 m. Azimut 92°.

Zasutje. 3 odlomki poznoantične ali zgodnjersrednjeveške lončenine in živalske kosti.

Okostje. Moški, 17–19 let. Roki sta bili iztegnjeni ob trupu.

Pridatki. Na desni polovici medenice prstan (1), pod medenico nož (2).

(1) Bronast sklenjen prstan s trikotnim prerezo locna. Mere: pr. 23,4 mm, š. 3,5 mm, deb. 1,6 mm, t. 1,5 g. Inv. št. GM KFC 5545 (PN 2179).

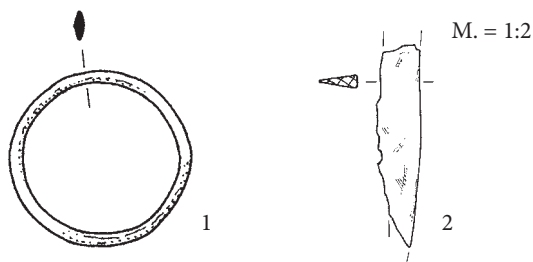
>> **Grob 2012_x0516**

(2) Odlomek železnega noža. Ohranjena je konica noža, ki je v osi rezila, hrbet se lomi v konico, ostrina zavija v konico. Mere: š. 12,2 mm, d. 53,3 mm, deb. 3,9 mm, t. 3,6 g. Inv. št. GM KFC 5124 (PN 2180).

Opomba. Grob je bil vkopan v grob 2012_x0522.

Grob 2012_x0517

Grobna jama. N. v. stopal 383,76 m.

Zasutje. Ni podatkov.

Okostje. Moški, 25–40 let. Našli so samo nekaj kosti desne noge.

Pridatki. Brez pridatkov.

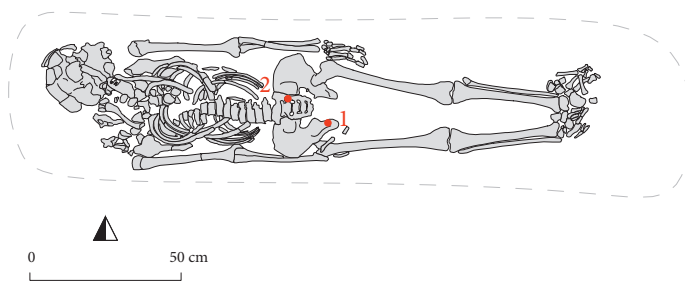
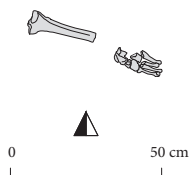

Grob 2012_x0516

Grob 2012_x0518 (L04)

Grobna jama. Obris ni bil prepoznaven, gl. 0,09 m. N. v. dna 383,58 m. Azimut 104°.

Zasutje. Odlomki lončenine (4 prazgodovina, 1 pozna antika ali zgodnji srednji vek) in kosti.

Okostje. Moški, 20–25 let. Našli so samo zgornji del okostja. Roki sta bili iztegnjeni ob trupu.

Pridatki. Na mestu neohranjene desnice prstan (1).

(1) Bronast nesklenjen prstan s trikotnim prerezom in z ravno odrezanima koncema locna. Mere: pr. 24,1 x 23,4 mm, š. 5,4 mm, deb. 1,2 mm, t. 1,8 g. Inv. št. GM KFC 5546 (PN 2175).

Opomba. V grob je bil vkopan grob 2012_x0496.

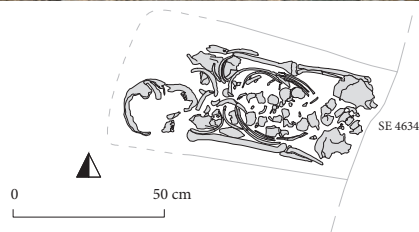

Grob 2012_x0518

Grob 2012_x0519 (M04)

Grobna jama. Obris ni bil prepoznaven. N. v. dna 383,62 m. Azimut 124°.

Zasutje. Ni podatkov.

Okostje. Verjetno ženska, odrasla. Našli so samo kosti spodnjega dela nog.

Pridatki. Brez pridatkov.

Opomba. Okostje je segalo v rob izkopa.

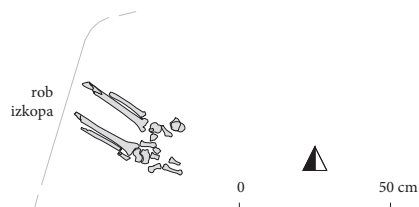

Grob 2012_x0519

Grob 2012_x0520 (F03)

Grobna jama. Obris ni bil prepoznaven, gl. 0,15 m. N. v. dna 383,28 m. Azimut 92°.

Zasutje. 3 odlomki antične lončenine in 3 bronasti odlomki (PN 2186).

Okostje. Moški, 35–40 let. Roki sta bili iztegnjeni ob trupu.

Pridatki. Levo ob levi dlani nož (1).

(1) Odlomek rezila železnega noža, konica je bliže ostrini, hrbet se zalomi v konico, ostrina zavija v konico. Mere: š. 18,5 mm, d. 122,0 mm, deb. 4,5 mm, t. 21,2 g. Inv. št. GM KFC 5125 (PN 2187).

Opomba. V trebušni del okostja je bila vkopana jama za kol [SE 4870]. Grob je bil vkopan v grob 2012_x0522.

M. = 1:2

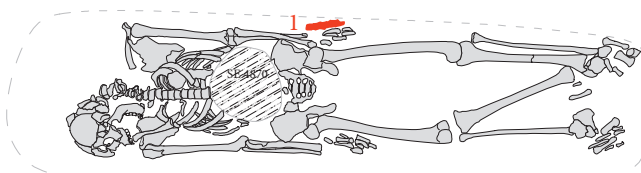
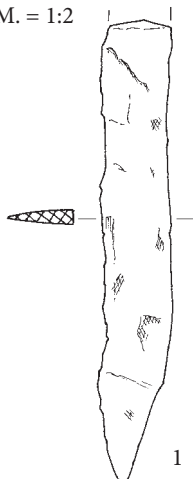

Grob 2012_x0520

Grob 2011_x0521 (I14)

Grobna jama. Obris ni bil prepoznaven. N. v. medenice 383,27 m. Azimut 107°.

Zasutje. Ni podatkov.

Okostje. Ženska, odrasla (glej spodaj). Našli so samo majhen del slabo ohranjenega okostja. Levica je bila zapognjena na medenico.

Pridatki: Brez pridatkov.

Opomba. Večino groba je na jugu uničil sodoben vkop. V Zagrebu so na podlagi odlomkov leve rame določili dve ženski različnih starosti: ena naj bi bila stara 25–35 let, druga pa več kot 40 let. Tatjana Tomazo Ravnik gre opredeljuje kot eno odraslo osebo.

Komentar. Vse kosti so bile pri odkritju v anatomske legi, zato gre za eno osebo.

Grob 2012_x0522 (F03)

Grobna jama. Pravokotna, d. 2,2 m, š. 0,6 m, gl. 0,15 m. Ob robu jame za glavo so bili trije kamni, ob drugih stranicah prav tako posamični kamni. N. v. dna 383,28 m. Azimut 110°.

Zasutje. Odlomka antične lončenine, odlomek bronaste paličice in v zahodni polovici grobne jame bromast odlomek (PN 2188).

Okostje. Moški, 25–30 let. Našli so nepopolno okostje, levica je bila zapognjena na medenico, desnica je bila iztegnjena ob trupu.

Pridatki. Brez pridatkov.

Opomba. V grob sta bila vkopana grobova 2012_x0516 in 2012_x0520.

Komentar. Vtis je, da je bilo pokopavanje namerno na istem mestu.

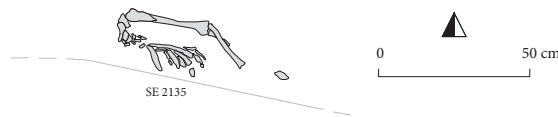
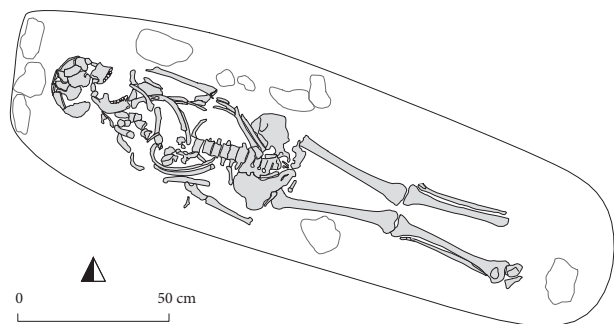

Grob 2012_x0521



Grob 2012_x0522

Grob 2012_x0523 (N05)

Grobna jama. Zahodni del je bil uničen, vzhodni je bil pravokoten, š. 0,6 m, gl. 0,09 m. N. v. dna 383,60 m. Azimut 104°.
Zasutje. 48 odlomkov prazgodovinske lončenine, kosti in železen odlomek.

Okostje. Ženska, 35–45 let. Našli so spodnji del okostja, leva golenica je bila v drugotni legi, roki sta bili iztegnjeni ob trupu.
Pridatki. Na desni roki prstan (1), na levi roki prstan (2).

(1) Bronast neskljenjen prstan s trakastim prerezom. Zožujoča konca sta razklovana pravokotno na obod, locen se enakomerno širi in je na zunanji strani okrašen z obodnima žlebovoma, med katerima je vtisnjenih najmanj 21 krožcev. Mere: pr. 24,6 mm, š. 8,3 mm, deb. 1,7 mm, t. 4,0 g. Inv. št. GM KFC 5547 (PN 2182).

(2) Poškodovan srebrn prstan, skljenjen z zakovico in s trakastim prerezom. Konca locna sta presegajoča in ravno odrezana. Locen ima rombično razširitev. Locen je skljenjen z železno zakovico. Zaradi slabe ohranjenosti ni razvidno, ali je obstajal okras. Mere: pr. 21,0 mm, š. 5,5–12 mm, deb. 0,4 mm, t. 0,8 g. Inv. št. GM KFC 5548 (PN 2183).

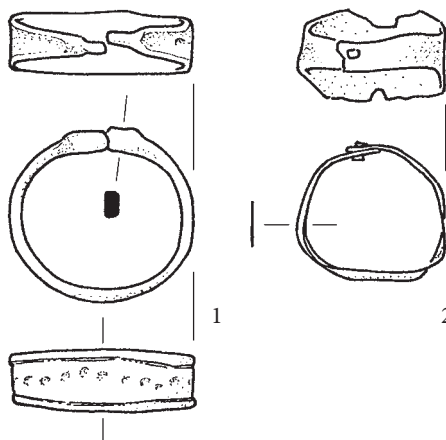
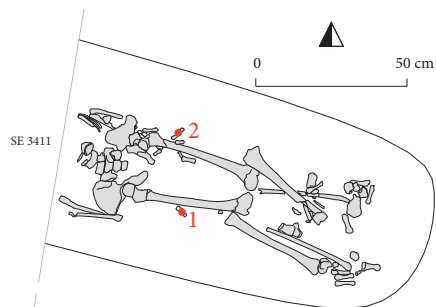

Grob 2012_x0523

Grob 2012_x0524 (E04)

Grobna jama. Na zahodu je bila pravokotna, na vzhodu je bila uničena, š. 0,45 m, gl. 0,18 m. N. v. dna 383,32 m. Azimut 96°.

Zasutje. Živalske kosti in odlomki lončenine.

Okostje. Moški, 25–30 let. Našli so samo zgornji del okostja. Levica je bila iztegnjena ob trupu.

Pridatki. Brez pridakov.

Opomba. Jugozahodni vogal groba in vzhodni del groba sta uničila mlajša vkopa.

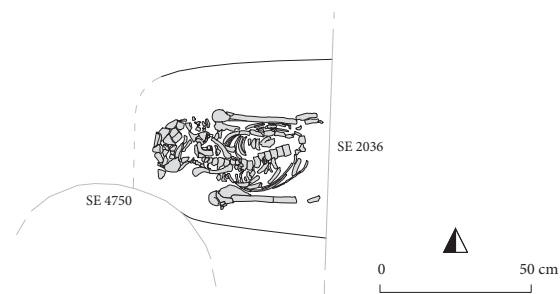
**Grob 2012_x0525 (M05)**

Grobna jama. Obrisi ni bil prepoznaven, gl. 0,12 m. N. v. dna 383,66 m.

Zasutje. Ni podatkov.

Okostje. Spol nedoločljiv, 20–35 let. Našli so samo kosti stopal.

Pridatki. Brez pridakov.

Opomba. Večino groba je uničil mlajši vkop.

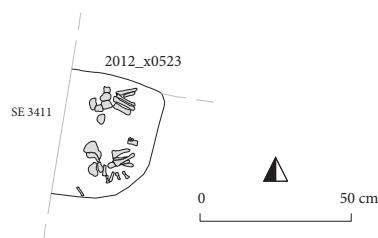

Grob 2012_x0525

Grob 2012_x0526 (M05)

Grobna jama. Ni podatkov. N. v. lobanje 383,98 m. (Na terenu so pri fotografiranju na tablico napisali napačno številko, posnetkov dejanskega groba 2012_x0526 pa ni.)

Zasutje. Ni podatkov.

Okostje. Otrok, 1,5–2,5 let. Našli so samo kosti glave.

Pridatki. Brez pridatkov.

**Grob 2012_x0526****Grob 2012_x0527 (M05)**

Grobna jama. Zahodni del je bil pravokoten, vzhodni je ostal nedokopan, š. 0,42 m. N. v. medenice 383,81 m. Azimut 120°.

Zasutje. Ni podatkov.

Okostje. Spol nedoločljiv, 35–50 let. Odkopali so samo del okostja, levica je bila zapognjena na medenico. Kostmi sredine prsi so bile prekopane.

Pridatki. Brez pridatkov.

Opomba. Vzhodni del groba je segal v rob izkopa. V grobno jamo je bil vkopan grob 2012_x0510.

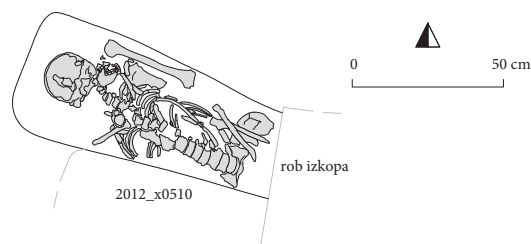
**Grob 2012_x0527****Grob 2012_x0528 (E03)**

Grobna jama. Na zahodu je bila ovalna, na vzhodu je bila uničena, š. 0,65 m, gl. 0,3 m. N. v. dna 383,20 m. Azimut 99°.

Zasutje. Odlomki lončenine in živalske kosti.

Okostje. Moški, 55 let in več. Roki sta bili iztegnjeni ob trupu.

Pridatki. Brez pridatkov.

Opomba. Grob sta poškodovala mlajša vkopa [SE 4750 in SE 4770]. V grobno jamo je bil vkopan grob 2012_x0508.

Grob 2012_x0529 (M05)

Grobna jama. Obris ni bil prepoznaven. N. v. medenice 383,91 m. Azimut 101°.

Zasutje. Ni podatkov.

Okostje. Moški, 40–45 let. Odkopali so samo zgornji del okostja. Levica je bila zapognjena na medenico, desnica je bila iztegnjena ob trupu.

Pridatki. Brez pridatkov.

Opomba. Okostje je segalo v rob izkopa. Grob je bil nad grobom 2012_x0530.

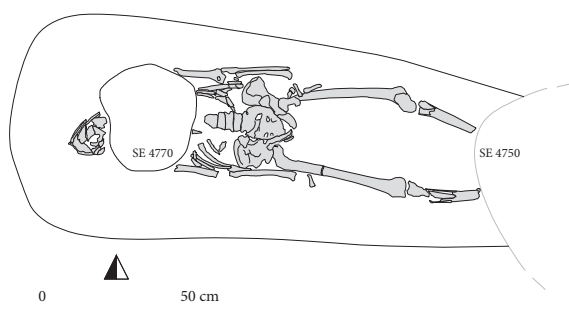
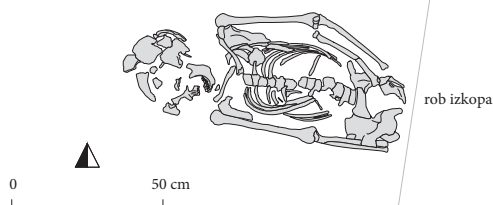
**Grob 2012_x0528**

Grob 2012_x0530 (M05)

Grobna jama. Obris ni bil prepoznaven. N. v. lobanje 383,92 m. Azimut 115°.

Zasutje. Ni podatkov.

Okostje. Otrok, 4,5–5,5 let. Odkopali so zgornji del okostja. Levica je bila zapognjena na medenico, desnica je bila iztegnjena ob trupu.

Pridatki. Brez pridatkov.

Opomba. Okostje je segalo v rob izkopa. Grob je bil pod grobom 2012_x0529.

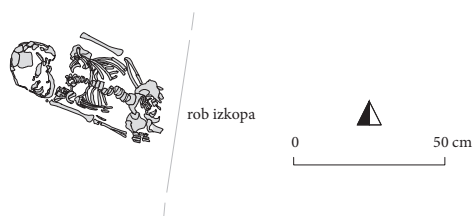
**Grob 2012_x0530****Grob 2012_x0531 (M05)**

Grobna jama. Obris ni bil prepoznaven, gl. 0,12 m. N. v. dna 383,69 m. Azimut 111°.

Zasutje. 18 odlomkov prazgodovinske lončenine in kosti.

Okostje. Otrok, 9–10 let. Odkopali so nepopolno okostje. Levica je bila zapognjena na medenico, desnica je bila iztegnjena ob trupu.

Pridatki. Levo ob levem komolcu nož (1).

(1) Poškodovan železen nož. Trnasto nasadišče (d. 43,5 mm, š. 8 mm) s sledovi lesenega držaja, prehod v ostrino rezila (d. 82 mm) je stopničast, prehod v hrbet ni ohranjen. Konica je v osi rezila, hrbet se ravno zalomi v konico, ostrina zavija v konico. Mere: š. 15,5 mm, d. 125,5 mm, deb. 3,3 mm, t. 12,3 g. Inv. št. GM KFC 5126 (PN 2209).

Opomba. Na vzhodu in zahodu je okostje segalo v rob izkopa.

**Grob 2012_x0532 (P03)**

Grobna jama. Obris ni bil prepoznaven, gl. 0,15 m. N. v. dna 383,79 m. Azimut 111°.

Zasutje. 4 odlomki prazgodovinske lončenine.

Okostje. Otrok, 1,5–2,5 leta. Našli so nepopolno okostje. Levica je bila zapognjena na medenico, desnica je bila iztegnjena ob trupu.

Pridatki. Brez pridatkov.

Opomba. Vzhodni del groba je uničil grob 2013_x0350.

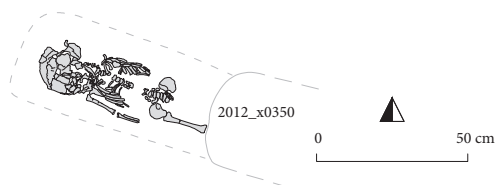
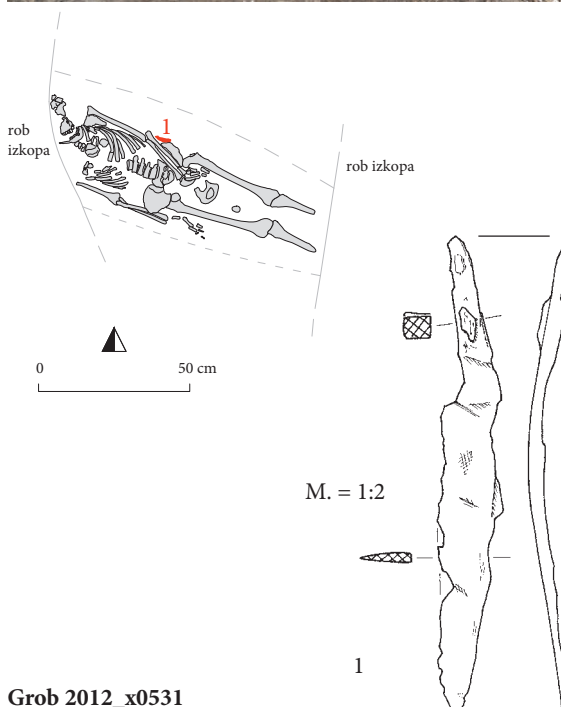
**Grob 2012_x0532****Grob 2012_x0531**

Grob 2013_x0533 (W12)

Grobna jama. Obris ni bil prepoznaven, gl. 0,03 m. N. v. dna 384,09 m.

Zasutje. Ni podatkov.

Okostje. Otrok, 0–0,5 leta. Našli so nepopolno okostje.

Pridatki. Brez pridatkov.

Komentar. Glede na oddaljenost od drugih grobov ta grob verjetno ne sodi v sklop grobišča.

**Grob 2012_x0533****Grob 2013_x0534 (L05)**

Grobna jama. Na zahodu je bila uničena, na vzhodu je bila pravokotna, š. 0,58 m, gl. 0,12 m. N. v. dna 383,66 m. Azimut 98°.

Zasutje. Odlomka lončenine (1 prazgodovina, 1 antika) ter odlomki kosti.

Okostje. Moški, 35–40 let. Našli so nepopolno okostje. Levica je bila zapognjena na medenico, desnica je bila iztegnjena ob trupu.

Pridatki. Brez pridatkov.

Opomba. Zahodni del groba je uničil arheološki izkop leta 1965. Nad grobom je bil grob 2013_x0537.

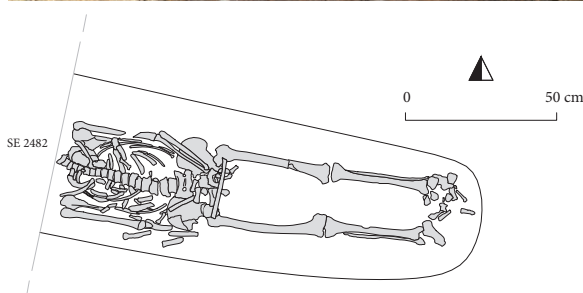
**Grob 2012_x0534****Grob 2013_x0535 (L05)**

Grobna jama. N. v. medenice 383,84 m.

Zasutje. Ni podatkov.

Okostje. Moški, 35 let in več. Našli so samo majhen del okostja, levica je bila zapognjena na medenico.

Pridatki. Brez pridatkov.

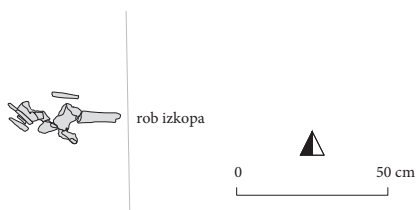
**Grob 2013_x0536 (K05)**

Grobna jama. Obris ni bil prepoznaven. N. v. stopal 383,80 m. Azimut 93°.

Zasutje. Ni podatkov.

Okostje. Moški, 35–45 let. Odkopali so samo del nog.

Pridatki. Brez pridatkov.

Opomba. Zgornji del okostja je segal v rob izkopa.

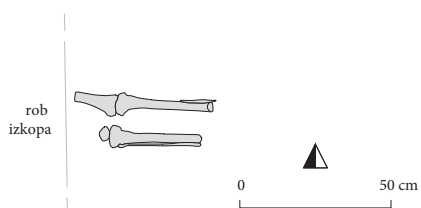
**Grob 2012_x0536**

Grob 2013_x0537 (L05)

Grobna jama. Obris ni bil prepoznaven. N. v. medenice 383,74 m. Azimut 100°.

Zasutje. 3 jagode (1–3).

Okostje. Moški, 35–45 let. Odkopali so nepopolno okostje, roki sta bili iztegnjeni ob trupu.

Pridatki. Ni podatkov.

Opomba. Zgornji del okostja je segal v rob izkopa. Pod grobom je bil grob 2013_x0534.

Predmeti iz zasutja.

- (1) Svitkasta jagoda (d. 1,9 mm, š. 3,7 mm) iz prozornega rumenega stekla. Mere: t. 0,1 g. Inv. št. GM KFC 5830a (PN 2738).
- (2) Cevasta jagoda (d. 16,4 mm, š. 3,3 mm) iz neprosojnega stekla nedoločljive barve. Mere: t. 0,2 g. Inv. št. GM KFC 5830b (PN 2738).
- (3) Vretenčasta jagoda (d. 3,0 mm, š. 2,1 mm) iz neprosojnega stekla nedoločljive barve. Mere: t. 0,1 g. Inv. št. GM KFC 5830c (PN 2738).

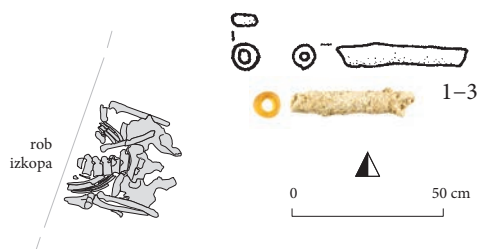
**Grob 2012_x0537****Grob 2013_x0538 (K05)**

Grobna jama. Obris ni bil prepoznaven. N. v. medenice 383,75 m. Azimut 100°.

Zasutje. Ni podatkov.

Okostje. Ženska, 30–45 let. Našli so samo del zgornjega dela okostja.

Pridatki. Med glavo in levo ramo naglavni obroček (1).

- (1) Bronast nesučen naglavni obroček z enim ravno odrezanim zaključkom locna in z enojno odebelitvijo na drugem zaključku. Locen ima ovalen presekok (3,3 x 3,5 mm). Mere: š. 44,0 mm, v. 42,5 mm, deb. 3,5 mm, t. 7,1 g. Inv. št. GM KFC 5549 (PN 2593).

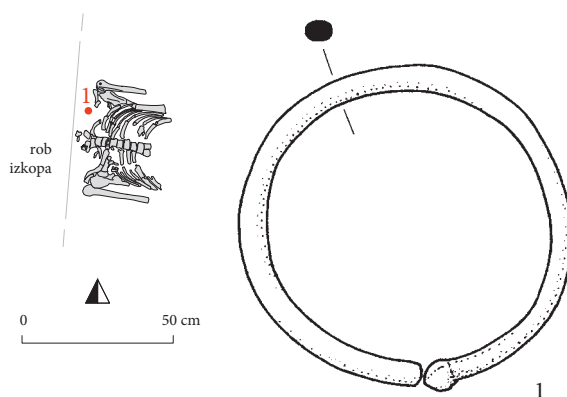
**Grob 2012_x0538****Grob 2013_x0539 (K05)**

Grobna jama. Obris je bil neprepoznaven, gl. 0,08 m. N. v. dna 383,68 m. Azimut 103°.

Zasutje. Živalske kosti in odlomek bronaste žice (PN 2592).

Okostje. Ženska, 20–25 let. Odkopali so samo del okostja.

Desnica je bila zapognjena na medenico.

Pridatki. Brez pridatkov.

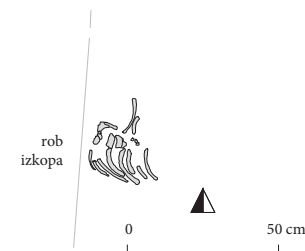
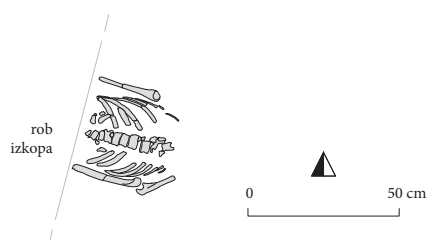
**Grob 2012_x0540**

Grob 2013_x0540 (L05)

Grobna jama. N. v. medenice 383,83 m.

Zasutje. Ni podatkov.

Okostje. Verjetno moški, odrasla oseba. Našli so samo del prsnega koša. (Glej risbo na prejšnji strani.)

Pridatki. Brez pridatkov.

Grob 2013_x0541 (K03)

Grobna jama. Obris ni bil prepoznaven, gl. 0,14 m. N. v. dna 383,59 m. Azimut 99°.

Zasutje. Odlomki kosti.

Okostje. Ženska, 20–25 let. Odkopali so nepopolno okostje. Desnica je bila zapognjena na medenico, levica je bila zapognjena na trebuh.

Pridatki. Na desni roki prstan (1).

(1) Srebrn sklenjen prstan z D prerezom locna. Neenakomerne debeline in širine (š. 4,1 do 5,1 mm; deb 2,2 do 3,2 mm). Slabo srebro ali posrebrren kositer. Mere: pr. 25,7 mm, š. 5,1 mm, deb. 3,2 mm, t. 5,3 g. Inv. št. GM KFC 5550 (PN 2597).

Opomba. Zgornji del okostja je segal v rob izkopa. Okostje je ležalo med površinama arheoloških izkopov v letih 1965 in 1972. Grob je bil vkopan v grobno jamo 2013_z0542.

Komentar. Morda so noge okostja dokumentirali leta 1972 kot grob 1972_z0199 (Pleterski, Štular, Belak 2017, 192). Okostji se dopolnjujeta, ujemata se po spolu in približno tudi po starosti, kajti v obeh primerih gre za adultno osebo. Nadalje je mogoče, da so glavo dokumentirali leta 1965 kot grob 1965_z0258, ki je prav tako pripadal ženski adultne starosti (Pleterski, Štular, Belak 2016, 113).

Grob 2013_x0542 (K03)

Grobna jama. Obris ni bil prepoznaven, gl. 0,1 m. N. v. dna 383,62 m.

Zasutje. Ni podatkov.

Okostje. Moški, 25–35 let. Našli so nekaj dolgih kosti.

Pridatki. Brez pridatkov.

Opomba. V grob je bila vkopana grobna jama 2013_z0541.

Komentar. Prekop.



Grob 2012_x0540

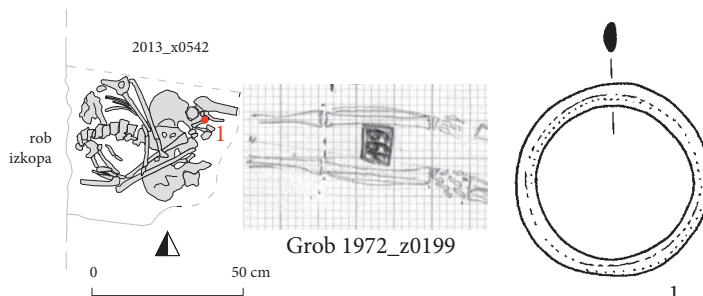

Grob 2012_x0541

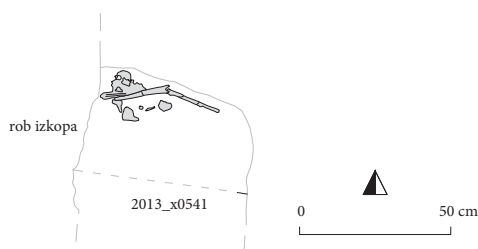

Grob 2012_x0543

Grob 2013_x0543 (K03)

Grobna jama. Obris groba ni bil prepoznaven, gl. 0,12 m. N. v. dna 383,58 m. Azimut 102°.

Zasutje. Ni podatkov.

Okostje. Moški, 30–40 let. Našli so nepopolno okostje. Roki sta bili iztegnjeni ob trupu. (Glej fotografijo na prejšnji strani.)

Pridatki. Brez pridatkov.

Opomba. V grobno jamo je bil vkopan grob 2013_z0548.

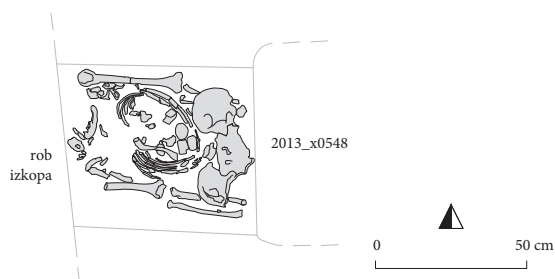
**Grob 2012_x0543****Grob 2013_x0544 (L05)**

Grobna jama. Pravokotna, d. 1,85 m, š. 0,7 m; gl. 0,24 m. N. v. dna 383,57 m. Azimut 96°.

Zasutje. Odlomek prazgodovinske lončenine in kosti.

Okostje. Moški, 50–55 let. Levica je bila iztegnjena ob trupu, desnica je bila zapognjena čez desni kolk.

Pridatki. Na levi strani reber noža (1, 2), na medenici spona (3), pod desno nadlahtnico kresilo (4), pod desno podlahtnico puščica (5).

(1) Poškodovan železen nož s trnastim pritrdiščem držaja (d. 45 mm), na katerem so v rji ohranjeni ostanki lesenega držaja, ki morda poševno prehaja v hrbet rezila in stoničasto v ostrino. Hrbet rezila se sedlasto prelomi proti konici, ki je morda v osi rezila, ostrina zavija proti konici. Na rezilu so organski ostanki verjetno nožnice. Mere: š. 30,0 mm, d. 185,0 mm, deb. 6,4 mm, t. 54,6 g. Inv. št. GM KFC 5128 (PN 2598).

(2) Poškodovan železen nož. Oblika trna (d. 51 mm) ni prepoznavna, na trnu so ostanki lesenega držaja. Prehod trna v rezilo (d. 109 mm) pri hrbtu je poševen, pri ostrini ni razviden. Konica je v osi rezila, hrbet je sedlasto zalomljen v konico, ostrina zavija v konico. Mere: š. 22,3 mm, d. 16,0 mm, deb. 6,6 mm, t. 26,8 g. Inv. št. GM KFC 5130 (PN 2600).

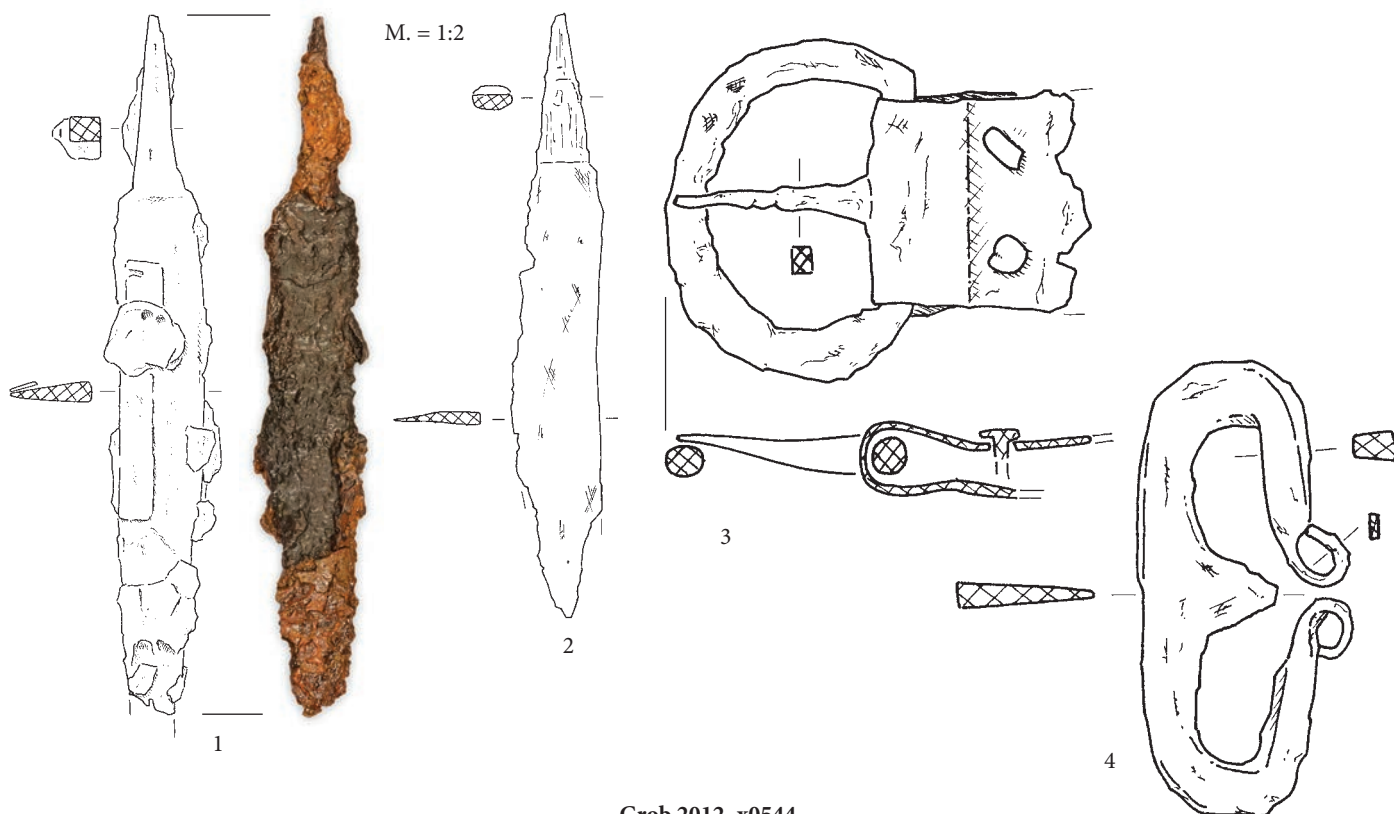
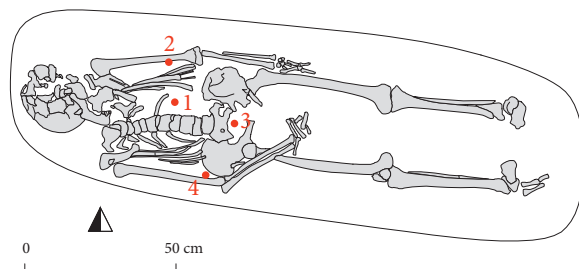
**Grob 2012_x0544**

- (3) Železna pasna spona. Locen je ovalen z ravnim pritrdiščem in neprepoznanim prerezom in skoničastim trnom ter z okovom. Slednji je trakast (š. 28,5 mm) kos železa, ki je uvit okoli pritrdišča locna in spet z dvema železnima zakovicama. Mere: š. 44,5 mm, d. 56,0 mm, deb. 6,0 mm, t. 19,0 g. Inv. št. GM KFC 5129 (PN 2599).
- (4) Železno kresilo. Mere: š. 60,0 mm, d. 28,2 mm, deb. 3,9 mm, t. 8,7 g. Inv. št. GM KFC 5132 (PN 2602).
- (5) Železna puščična ost kvadratnega preseka (7 x 8 mm). Na trnu ohranjeni ostanki lesa. Dolžina 59 mm, širina 6 mm. Inv. št. GM KFC 5131 (PN 2601). Predmet manjka.
- Opomba.* Grob je bil vkopan v grobo 2013_z0549.



Grob 2013_x0545 (K05)

Grobna jama. Grobna jama ni bila prepoznavna, gl. 0,12 m. N. v. stopal 383,61 m. Azimut 102°.

Zasutje. Odlomek prazgodovinske lončenine in kosti.

Okostje. Moški, 30–40 let. Našli so samo kosti spodnjega dela nog.

Pridatki. Brez pridatkov.

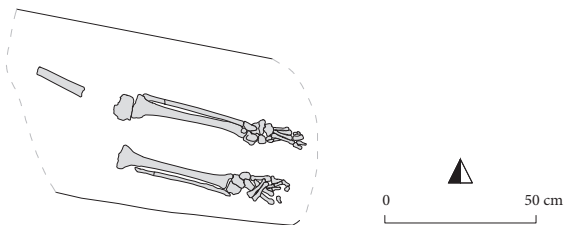

Grob 2012_x0545

Grob 2013_x0546 (K05)

Grobna jama. Obris ni bil prepoznaven, gl. 0,3 m. N. v. dna 383,36 m. Azimut 72°.

Zasutje. Odlomki lončenine (4 prazgodovina, 6 pozni srednji vek ali novi vek) in glinena predilna utež (1).

Okostje. Moški, 45–50 let. Odkopali so samo kosti nog.

Pridatki. Brez pridatkov.

Opomba. Zgornji del okostja je segal v rob izkopa.

Predmet iz zasutja.

- (1) Glinasta predilna utež, stožčasta. Mere: pr. 31,7 mm, v. 18,1 mm, t. 8,6 g. Inv. št. GM KFC 5831 = 8279 (PN 2596).



Grob 2013_x0547 (L05)

Grobna jama. Zahodni del ni bil odkopan, vzhodni del je bil uničen, š. 0,5 m, gl. 0,16 m. N. v. dna 383,58 m. Azimut 95°.

Zasutje. Odlomek prazgodovinske lončenine in kosti.

Okostje. Ženska, 25–30 let. Odkopali so samo del nepopolnega okostja. Kostni so bile deloma v drugotni legi. (Glej fotografijo na naslednji strani.)

Pridatki. Levo od glave 3 naglavni obročki (1–3), pod spodnjo čeljustnico 3 naglavni obročki (4–6), levo od spodnje čeljustnice jagodi (7, 8), ob spodnji čeljustnici jagoda (9), pod spodnjo čeljustnico med vretenci in rebri ogrlica (10).

- (1) Bronast levosučen naglavni obroček z enojnima odebelitvama na zaključkih locna. Mere: š. 40,0 mm, v. 41,4 mm, deb. 2,3 mm, t. 3,4 g. Inv. št. GM KFC 5551 (PN 2611).
- (2) Bronast levosučen naglavni obroček s kovano zanko na enem zaključku locna in s kaveljčkom na drugem zaključku. Mere: š. 48,0 mm, v. 49,0 mm, deb. 1,9 mm, t. 2,6 g. Inv. št. GM KFC 5552 (PN 2612).
- (3) Bronast levosučen naglavni obroček s kovano S zanko na enem zaključku locna in s kaveljčkom na drugem zaključku. Mere: š. 35,8 mm, v. 39,5 mm, deb. 1,5 mm, t. 1,7 g. Inv. št. GM KFC 5553 (PN 2613).
- (4) Bronast levosučen naglavni obroček s kovano zanko na enem zaključku locna in s kaveljčkom na drugem zaključku. Zanka je kovana zelo široko. Mere: š. 48,0 mm, v. 51,2 mm, deb. 2,0 mm, t. 2,4 g. Inv. št. GM KFC 5554 (PN 2614).

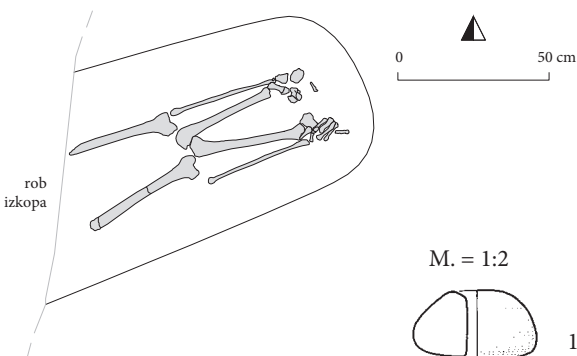

Grob 2012_x0546

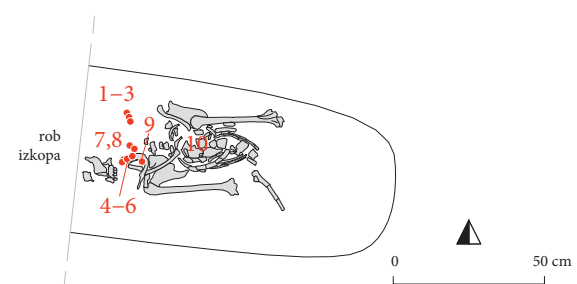

Grob 2012_x0547

- (5) Bronast nesučen naglavni obroček z enojnima odebelitvama na zaključkih locna. Mere: š. 43,5 mm, v. 46,4 mm, deb. 2,0 mm, t. 3,4 g. Inv. št. GM KFC 5555 (PN 2615).
- (6) Poškodovan bronast nesučen naglavni obroček z zanko in kaveljčkom. Mere: š. 36,0 mm, v. 37,5 mm, deb. 1,7 mm, t. 1,5 g. Inv. št. GM KFC 5556 (PN 2616).
- (7) Deformirana svitkasta jagoda (d. 4,0 mm, š. 6,3–8,5 mm) iz temnomodrega prosojnega mehurčkastega stekla. Mere: t. 0,3 g. Inv. št. GM KFC 5833 (PN 2605)
- (8) Dateljasta jagoda (d. 14 mm, š. 9 mm) iz prozornega mehurčkastega stekla nedoločljive barve. Mere: t. 0,2 g. Inv. št. GM KFC 5834 (PN 2606).

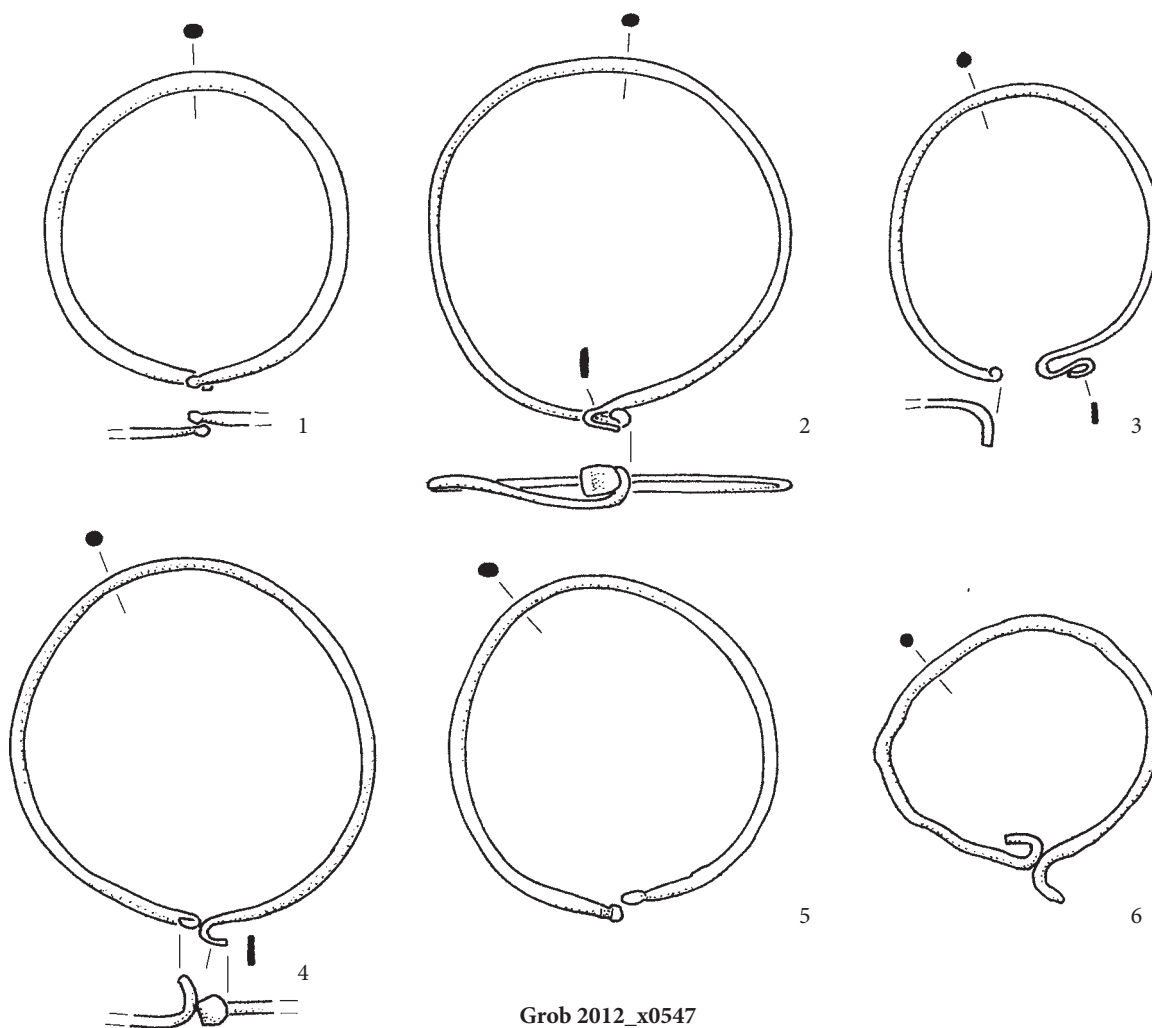

Grob 2012_x0547

- (9) Kroglasta jagoda (d. 10,8 mm, š. 11 mm) iz prozornega mehurčkastega zelenkastega stekla ima v predrtini ostanek bronaste cevčice. Jagoda je prelomljena na dvoje. Mere: t. 1,0 g. Inv. št. GM KFC 5832 (PN 2604).
- (10) Ogrlica, ki je sestavljena iz 253 vretenčastih jagod iz rumenega prosojnega stekla (d.: 2–8 mm, š. 2,5–5,5 mm), 158 vretenčastih jagod iz zelenega prosojnega stekla (d. 2–8 mm, š. 2,5–5,5 mm), 2 dvojni jagodi iz modrega neprosojnega pramenastega stekla (d. 8,5 in 9,4 mm, š. 5,2 in 5,6 mm), 1 svitkasta jagoda iz prosojnega jamičastega

zelenega stekla (d. 3,6 mm, š. 6,4 mm), 1 svitkasta jagoda iz prosojnega svetlomodrega stekla (d. 2,8 mm, š. 4,4 mm), 1 bikonična jagoda iz modrega prozornega mehurčkastega stekla (d. 2,3 mm, š. 5,0 mm), 1 sodčasta jagoda iz neprosojnega stekla nedoločljive barve (d. 4,4 mm, š. 3,8 mm), 1 svitkasta jagoda iz prozornega mehurčkastega stekla (d. 1,9 mm, š. 4,0 mm), 1 svitkasta jagoda iz svetlomodrega prosojnega mehurčkastega stekla (d. 2,2 mm, š. 4,0 mm), 1 svitkasta jagoda iz črnega neprosojnega stekla (d. 1,8 mm, š. 2,8 mm), 1 svitkasta jagoda iz medenorumenega prosojnega

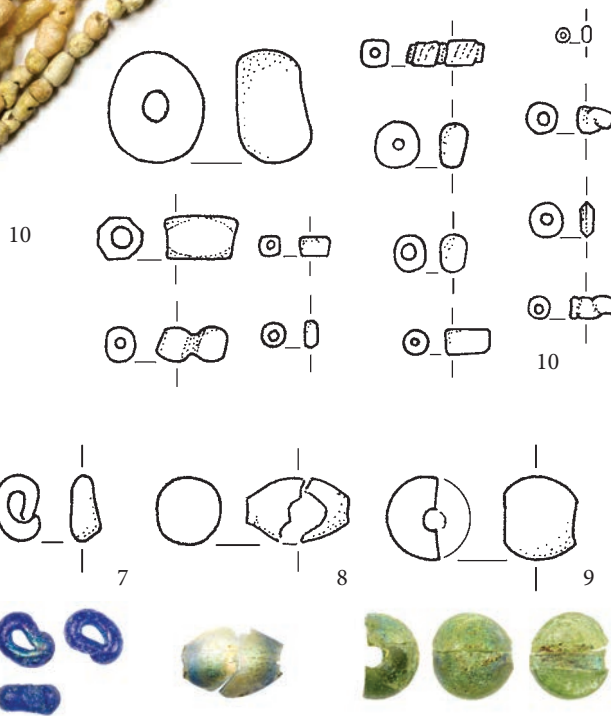

jamičastega stekla (d. 4,6 mm, š. 4,9 mm), 1 valjasta jagoda iz zelenega prosojnega pramenastega stekla (d. 6,8 mm, š. 4,8 mm), 1 poliedrična jagoda iz modrega prosojnega jamičastega stekla (d. 9,5 mm, š. 6,5 mm), 1 svitkasta jagoda iz modrega jamičastega stekla (d. 10,5 mm, š. 14,8 mm), 1 jagoda v obliki štiristrane prizme iz zelenomodrega prosojnega jamičastega stekla (d. 9,4 mm, š. 3,9 mm), 1 jagoda v obliki štiristrane prizme iz modrega prosojnega jamičastega stekla (d. 4,4 mm, š. 3,2 mm). Skupaj 426 v celoti ohranjenih jagod. V odlomkih so ohranjene še naslednje jagode: 17 vretenčastih jagod iz rumenega prosojnega stekla (d.: 2–8 mm, š. 2,5–5,5 mm), 5 vretenčastih jagod iz zelenega prosojnega stekla (d. 2–8 mm, š. 2,5–5,5 mm), 1 svitkasta jagoda iz rumenega pramenastega neprosojnega stekla (d. 3,6, š. 6,8 mm), 1 dvojna jagoda iz pramenastega neprosojnega stekla s prevleko (d. 8,6 mm, š. 5,8 mm) in 1 svitkasta jagoda iz zelo slabo prosojnega svetlomodrega jamičastega stekla (d. 3,5 mm, š. 6,6). Skupaj največ 25 jagod. Mere: t. 50,0 g. Inv. št. GM KFC 5835 (PN 2610).

Opomba. Zahodni del groba je segal v rob izkopa. Vanj je bil vkopan grob 2013_x0549.

Grob 2013_x0548 (K05)

Grobna jama. Na zahodu je zaobljena, na vzhodu je pravokotna, d. 1,67 m, š. 0,6 m, gl. 0,14 m. N. v. dna 383,53 m. Azimut 108°.

Zasutje. 8 odlomkov prazgodovinske lončenine in kosti.

Okostje. Otrok, 7,5–8,5 let. Dobršen del kosti je bil v drugotni legi. Levica je bila iztegnjena ob trupu. (Glej risbo na naslednji strani.)

Pridatki. Brez pridakov.

Opomba. Grob je vkopan v grobova 2013_x0543 in 2013_x0552.



Grob 2012_x0548

Grob 2013_x0549 (K05)

Grobna jama. Obris ni bil prepoznaven, gl. 0,14 m. N. v. dna 383,60 m. Azimut 97°.

Zasutje. 7 odlomkov prazgodovinske lončenine in živalske kosti.

Okostje. Verjetno moški, 50 let in več. Našli so nekaj slabo ohranjenih kosti.

Pridatki. Brez pridatkov.

Opomba. V grob je bil vkopan grob 2013_x0544. Grob 2013_x0549 je bil vkopan v grobova 2013_x0547 in 2013_x0550.

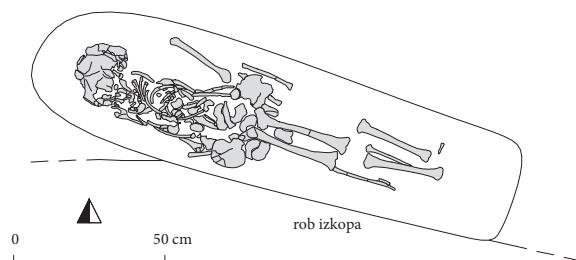
**Grob 2012_x0548****Grob 2013_x0550 (K05)**

Grobna jama. Obris ni bil prepoznaven, gl. 0,12 m. N. v. dna 383,57 m.

Zasutje. Medeninast spenec.

Okostje. Nekaj premetanih posamičnih kosti najmanj dveh odraslih oseb: moški in ženska.

Pridatki. Brez pridatkov.

Opomba. Grob 2013_x0550 je bil vkopan v grob 2013_x0549.

Komentar. Očitno gre za najmanj dva grobova. Stratigrafski odnosi so nejasni.

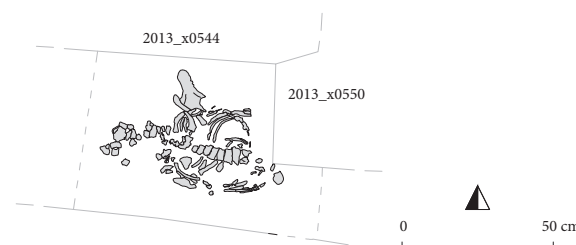
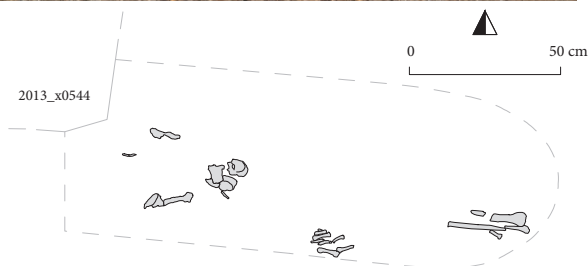
**Grob 2012_x0549****Grob 2013_x0551 (L06)**

Grobna jama. Obris ni bil prepoznaven, gl. 0,28 m. N. v. dna 383,39 m. Azimut 117°.

Zasutje. Odlomek bronaste narebrene zapestnice in retuširan kamnit odbitek.

Okostje. Moški, 45–50 let. Levica je bila iztegnjena na levi kolk, desnica je bila zapognjena na medenico.

Pridatki. Brez pridatkov.

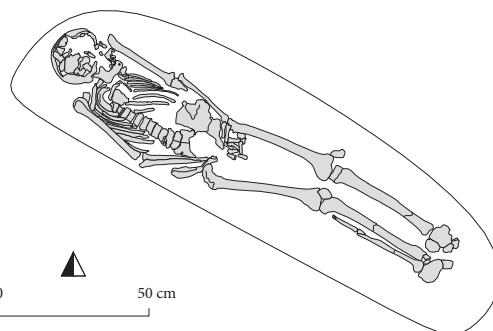
**>> Grob 2012_x0551**

Grob 2013_x0552 (K03)

Grobna jama. Na zahodu je bila pravokotna, na vzhodu je bila uničena, š. 0,8 m, gl. 0,2 m. N. v. dna 383,35 m. Azimut 118°.

Zasutje. 5 odlomkov prazgodovinske lončenine, kosti ter votel polkroglast medeninast gumb.

Okostje. Moški, 50–55 let. Našli so nepopolno okostje. Desnica je bila iztegnjena ob trupu, levica je bila zapognjena na medenico.

Pridatki. Brez pridatkov.

Opomba. Vzhodni del groba je uničil sodoben vkop. V grobno jamo je bil vkopan grob 2013_x0548.

**Grob 2013_x0553 (J07)**

Grobna jama. Zahodni del je bil uničen, vzhodni je bil pravokoten z zaobljenimi vogali, š. 0,9 m. N. v. stopal 383,25 m. Azimut 93°.

Zasutje. Odlomki lončenine (4 prazgodovina, 1 antika).

Okostje. Okostje ni bilo izkopano in zato ni določeno.

Pridatki. Brez pridatkov.

Opomba. Zahodni del groba je segal v rob izkopa.

Komentar. Izkopali so samo spodnji del nog in je kot tako sestavljivo z okostjem, ki so ga izkopali leta 1972 kot grob 1972_p0901 (Pleterski, Štular, Belak 2017, 90–91). Grobova se približno ujemata tudi po usmeritvi, zdi pa se, da gre za različno globino.

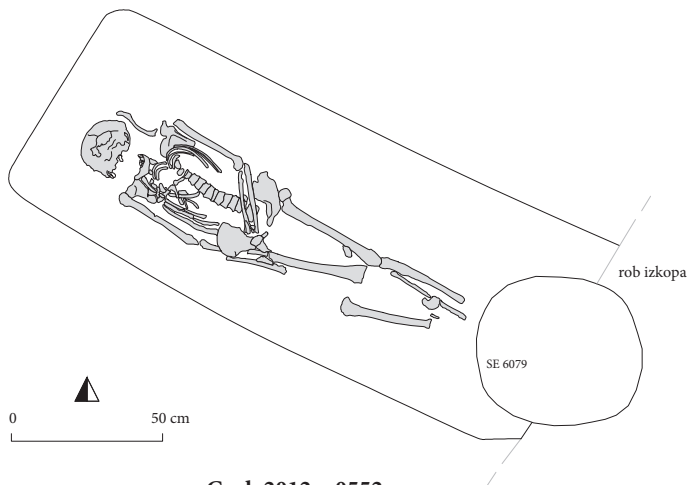
**Grob 2012_x0552****Grob 2013_x0554 (K13)**

Grobna jama. Obris ni bil prepoznaven. N. v. medenice 383,20 m. Azimut 85°.

Zasutje. Ni podatkov.

Okostje. Ženska, 20–30 let. Našli so samo del okostja. Roki sta bili zapognjeni na medenico.

Pridatki. Brez pridatkov.

Opomba. Grob je bil pod grobom 2013_x0557 in nad grobom 2013_x0559. Grobna jama je bila vkopana v grob 2013_x0560, vanjo pa je bil vkopan grob 2013_x0555.

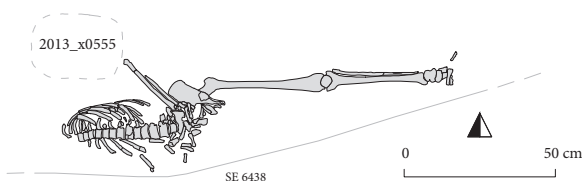
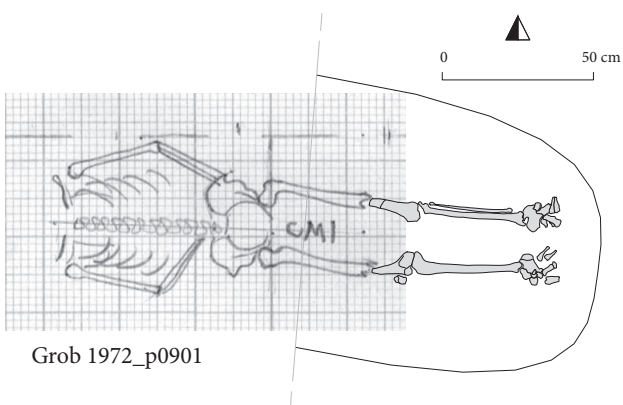
**Grob 2012_x0554****Grob 1972_p0901****Grob 2012_x0553**

Grob 2013_x0555 (K13)

Grobna jama. N. v. medenice 383,16 m.

Zasutje. Ni podatkov.

Okostje. Otrok, 0–0,5 leta. Našli so samo nekaj kosti.

Pridatki. Brez pridakov.

Opomba. Grob je bil vkopan v grobove 2013_x0554, 2013_x0559 in 2013_x0560.

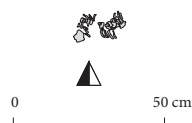
**Grob 2012_x0555****Grob 2013_x0556 (I13)**

Grobna jama. Obrisi ni bil prepoznaven, gl. 0,13 m. N. v. dna 382,89 m. Azimut 73°.

Zasutje. Jagoda (1).

Okostje. Otrok, 0,5–1 leta. Našli so nepopolno okostje, kosti so bile deloma v drugotni legi.

Pridatki. Ni podatkov.

Predmet iz zasutja.

(1) Cevasta jagoda (d. 4,4 mm, š. 3,6 mm) iz prosojnega svetlomodrega stekla. Mere: t. 0,1 g. Inv. št. GM KFC 5836 (PN 2761)

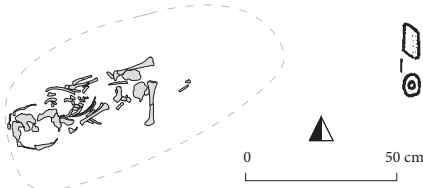
**Grob 2012_x0556****Grob 2013_x0557 (K13)**

Grobna jama. Obrisi ni bil prepoznaven. N. v. stopal 383,21 m. Azimut 130°.

Zasutje. Ni podatkov.

Okostje. Ženska, 40 let in več. Našli so samo nekaj kosti nog.

Pridatki. Brez pridakov.

Opomba. Grob je bil nad grobovoma 2013_x0554 in 2013_x0559.

Grob 2013_x0558 (I13)

Grobna jama. Obrisi ni bil prepoznaven, gl. 0,16 m. N. v. dna 382,65 m. Azimut 81°.

Zasutje. Živalske kosti in jagoda (1).

Okostje. Ženska, 45–55 let. Našli so samo zgornji del okostja, kosti so bile deloma v drugotni legi. Levica je bila iztegnjena ob trupu.

Pridatki. Ni podatkov.

Predmet iz zasutja.

(1) Svitkasta jagoda (d. 2,1 mm, š. 3,9 mm) iz prosojnega modrega stekla. Mere: t. 0,1 g. Inv. št. GM KFC 5837 (PN 2762).

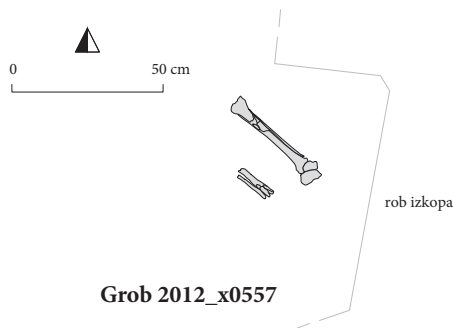
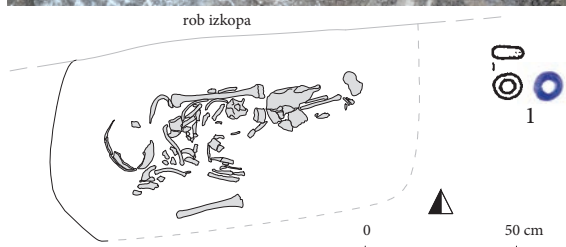

rob izkopa

**Grob 2012_x0557**

Grob 2013_x0559 (K13)

Grobna jama. N. v. medenice 383,18 m.

Zasutje. Ni podatkov.

Okostje. Otrok, 1,5–2,5 leta. Našli so le nekaj kosti. Desnica je bila na medenici.

Pridatki. Brez pridatkov.

Opomba. Grob je bil pod grobom 2013_x0554 in nad grobom 2013_x0557. V grobno jamo je bil vkopan grob 2013_x0555, sama je bila vkopana v grob 2013_x0560.

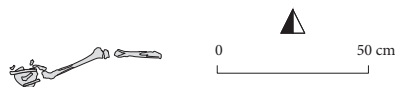
**Grob 2012_x0559****Grob 2013_x0560 (K13)**

Grobna jama. Obris ni bil prepoznaven. N. v. medenice 383,15 m. Azimut 92°.

Zasutje. Ni podatkov.

Okostje. Ženska, 35–40 let. Našli so nepopolno okostje. Roki sta bili zapognjeni in sklenjeni na prsih.

Pridatki. Brez pridatkov.

Opomba. Severni del groba je uničil jarek za kanalizacijo. V grob so bili vkopani grobovi 2013_x0554, 2013_x0555 in 2013_x0559.

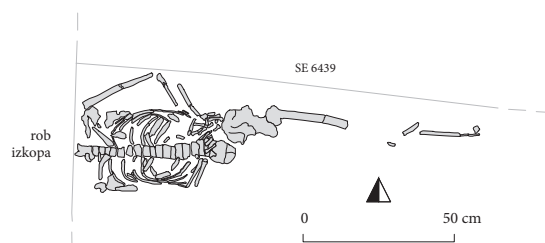
**Grob 2012_x0560****Grob 2013_x0561 (K13)**

Grobna jama. Obris ni bil prepoznaven, gl. 0,24–0,34 m. N. v. medenice 382,70 m. Azimut 75°.

Zasutje. Odlomki lončenine, kosti, bronast žebliček (PN 2763), okrogla svinčena ploščica, okrašena s križi (PN 2764), jagoda (2).

Okostje. Moški, 35–40 let. Nekatere kosti so bile v drugotni legi. Roki sta bili iztegnjeni ob trupu.

Pridatki. Med levo dlanjo in levo stegenico nož (1).

(1) Železen nož. Trn (d. 45 mm) ima neprepoznavno obliko in ohranjene lesene ostanke držaja, prehod v rezilo (d. 134 mm, š. 17 mm) ni prepoznaven; konica je v osi rezila, hrbet je usločeno zalomljen v konico, ostrina zavija v konico. Mere: š. 17,0 mm, v. 179,0 mm, deb. 5,5 mm, t. 39,9 g. Inv. št. GM KFC 5138 (PN 2753).

(2) Odlomek svedraste jagode (d. 5,8 mm, š. 5,1 mm) iz neprosojnega črnega stekla. Mere: t. 0,1 g. Inv. št. GM KFC 5838 (PN 2765).

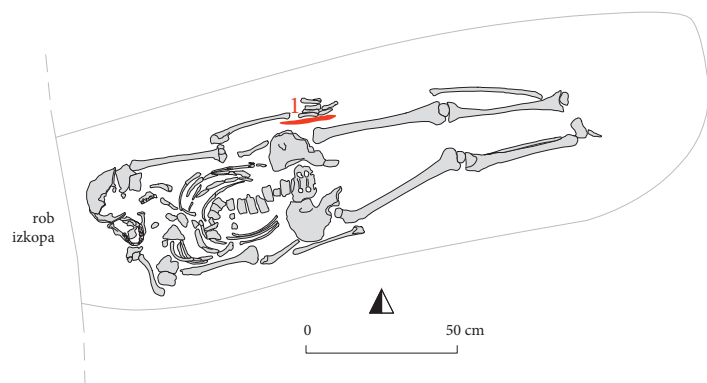
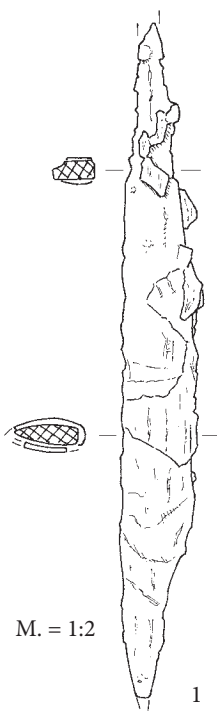
**Grob 2012_x0561**

RAZTRESENE NAJDBE 2011–2013

Raztresene najdbe, ki so jih našli med letoma 2011 in 2013, imajo več podatkov od raztresenih najdb prejšnjih let. Zajeli smo jih iz različnih tabel, ki so nastajale ob izkopu. Na "najdbnih lističih" jih dodajamo opisom. Najdbni listič poleg datuma izkopa podaja tudi sektor, kvadrant in stratigrafsko enoto (SE). Kvadranti, omenjeni v okviru najdbnega lističa, se nanašajo na mrežo izkopavalcov (sl. 6), tisti, ki jih dodajamo za opisom in merami predmeta, pa na skupno mrežo (sl. 7), ki jo uporablja katalog. Stratigrafske enote še niso povezane z vsemi podatki, zato ostajajo samo imenovane, ne pa tudi razložene.

RAZTRESENE NAJDBE 2011

(1) Inv. št. GM KFC 8210 (PN 553). Poškodovan srebrn naglavni obroček. En zaključek locna je odlomljen, drugi je razkovan v zanko, ki manjka. Sučnost ni ohranjena. Mere: š. 17,1 mm, v. 14,3 mm, d. 1,7 mm, t. 0,5g. Kv. C07.

Najdbni listič: (18.03.2011), sek. D, Kv. A3, SE 628.

(2) Inv. št. GM KFC 8212 (PN 515). Bronast naglavni obroček, levosučen. En zaključek locna je ravno odrezan, drugi ima enojno odebelitev. Mere: š. 24,3 mm, v. 24,2 mm, d. 2,8 mm, t. 2,6 g. Kv. D04.

Najdbni listič: (10.03.2011), sek. D, kv. B1, SE -.

(3) Inv. št. GM KFC 8221 (PN 1270). Bronast naglavni obroček, desnusučen. Zaključka locna imata enojno odebelitev. Mere: š. 50,8 mm, v. 53,8 mm, d. 4,0 mm, t. 11,9 g. Kv. F09.

Najdbni listič: (13.09.2011), sek. P, kv. B3, SE 1908.

(4) Inv. št. GM KFC 8228 (PN 953). Bronast naglavni obroček, nesučen. Prerez locna je ovalen (1,9 x 2,3 mm). Zaključka locna imata enojno odebelitev. Mere: š. 34,7 mm, v. 35,7 mm, d. 1,9 mm, t. 2,6 g. Kv. C13.

Najdbni listič: (11.07.2011), Sek. K, Kv. A4, SE 1447.

(5) Inv. št. GM KFC 8211 (PN 947). Bronast naglavni obroček, levosučen. En zaključek locna je ravno odrezan in zaobljen, drugi je stanjša. Mere: š. 28,5 mm, v. 29,9 mm, d. 1,9 mm, t. 1,7g. Kv. C13.

Najdbni listič: (11.07.2011), sek. K, kv. A3, SE 1447.

(6) Inv. št. GM KFC 8241 (PN 623). Bronast naglavni obroček, levosučen. Locen je bil razkovan v polmeseč, ki ima odebeljena roglja. Geometrijski okras je narejen s kratkimi tresočimi vrezji. Hrbtna stran je neokrašena. Mere: š. 35,6 mm, v. 49 mm, d. 3,0 mm, t. 6,0 g. Kv. E11.

Najdbni listič: (25.03.2011), Sek. D, Kv. A1, SE 500.

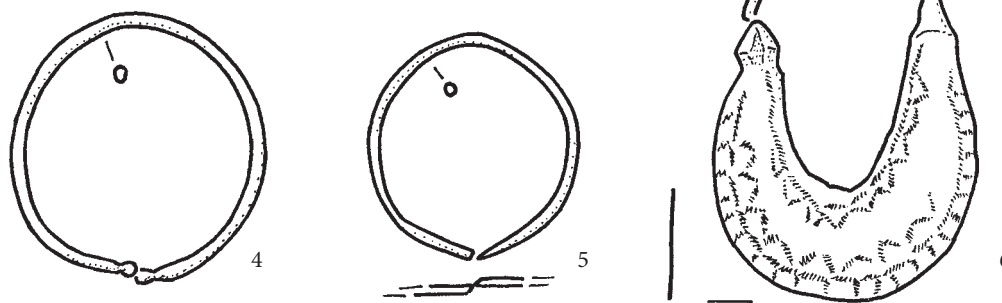
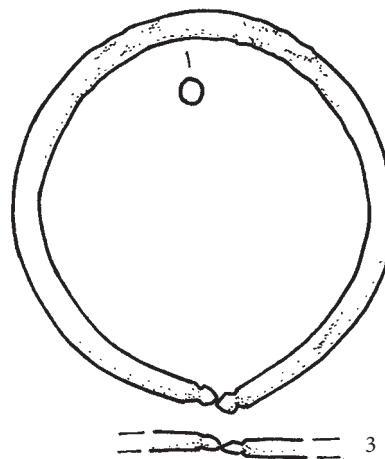
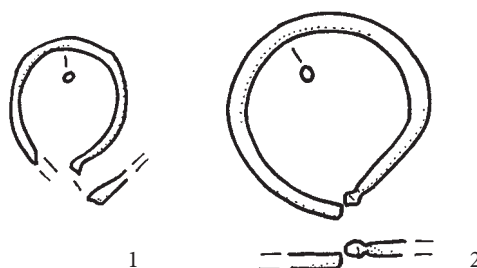

- (7) Inv. št. GM KFC 8237 (PN 1424). Ulit bronast naglavni obroček, locen je razširjen v polmesec s komaj opaznima odebeljenima rogljema. Ima stanjšano obrobo, ki posnema zrnjenje. Sprednja stran je okrašena z jamičastim emajlom bele, rdeče in modrozelenne barve. En rogelj prehaja v stanjšani del locna, na katerega je bil nekoč pritrjen s pomočjo zakovice. Ohranjena je luknjica za zakovico. Zakovica sama in stanjšani del manjkata. Mere: š. 26,5 mm, v. 27,2 mm, d. 1,5 mm, t. 3,0 g. Kv. J13.

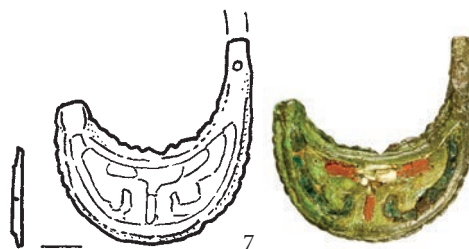

Najdbni listič: (16.11.2011), Sek. S, Kv. B1, SE 2129.

- (8) Inv. št. GM KFC 8239 (PN 1418). Poškodovan bronast naglavni obroček. Locen je bil razkovan v polmesec. En rogelj manjka, drugi ima komaj opazno odebelitev. Polmesec je bil okrašen z vrezanim okrasom, morda geometrijskim (samo sled). Mere: š. 22,3 mm, v. 28,6 mm, d. 1,5 mm, t. 1,1 g. Kv. J13.

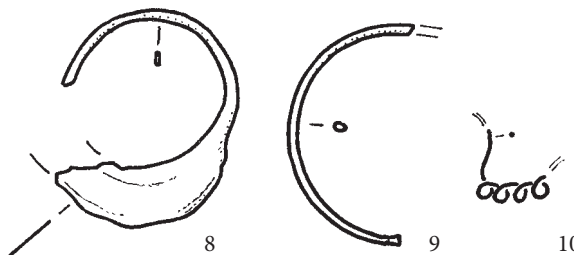

Najdbni listič: (15.11.2011), Sek. S, Kv. B1, SE 2129.

- (9) Inv. št. GM KFC 8213 (PN 1021). Odlomek bronastega naglavnega obročka. En zaključek ima enojno odebelitev. Mere: š. 15,6 mm, v. 29,4 mm, d. 1,2 mm, t. 0,6 g. Kv. E10.

Najdbni listič: (22.07.2011), sek. M, kv. B1, SE "roč. vkop 1598".

- (10) Inv. št. GM KFC 8257 (PN 810). Bronast naglavni obroček, locen je zavrt v štiri zanke, zaključka manjkata. Mere: š. 10,8 mm, v. 7,1 mm, d. 0,9 mm, t. 0,2 g. Kv. B07.

Najdbni listič: (20.06.2011), Sek. K, Kv. A2, SE-.

- (11) Inv. št. GM KFC 8209 (PN 1118). Obroček iz bele kovine, najverjetneje obroba luknje za vezalko. Locen je bil sklenjen s spajkanjem. Mere: pr. 14,2 x 14,8 mm, d. 2,2 mm, t. 1,3 g.

Najdbni listič: (02.08.2011), sek. M, kv. deponija, SE -.

- (12) Inv. št. GM KFC 8207 (PN 1117). Obroček iz bele kovine, najverjetneje obroba luknje za vezalko. Locen je bil sklenjen s spajkanjem. Mere: pr. 15,1 x 14,8 mm, š. 2,1 mm, t. 1,3 g.

Najdbni listič: (02.08.2011), Sek. M, Kv. deponija, SE -.

- (13) Inv. št. GM KFC 8206 (PN 1114). Obroček iz bele kovine, najverjetneje obroba luknje za vezalko. Locen je bil sklenjen s spajkanjem. Mere: pr. 14,3 x 14,6 mm, š. 2,2 mm, t. 1,3 g.

Najdbni listič: (04.08.2011), Sek. M, Kv. B3, SE 1603.

- (14) Inv. št. GM KFC 8201 (PN 1136). Obroček iz bele kovine, najverjetneje obroba luknje za vezalko. Locen je bil sklenjen s spajkanjem. Mere: pr. 14,2 mm, š. 2,1 mm, t. 1,5 g. Kv. E13

Najdbni listič: (04.08.2011), Sek. M, Kv. B3, SE 1603.

- (15) Inv. št. GM KFC 8208 (PN 2071). Obroček iz medenine, najverjetneje obroba luknje za vezalko. Širina locna ni enakomerna (1,5–2,0 mm). Mere: pr. 15,0 mm, š. 2,0 mm, t. 0,7 g. Kv. K05.

Najdbni listič: (26.06.2012), Sek. ZK, Kv. C, SE 4469.

- (16) Inv. št. GM KFC 8204 (PN 1410). Obroček iz bele kovine, najverjetneje obroba luknje za vezalko. Mere: pr. 11,2 mm, š. 1,8 mm, t. 0,6 g. Kv. F12.

Najdbni listič: (14.11.2011), Sek. S, Kv. C5, SE 2162.

- (17) Inv. št. GM KFC 8205 (PN 1013). Obroček iz medeninaste žice s sesukanimima koncema, najverjetneje obroba lukenj za vezalko obleke. Sesukani del locna je sploščen. Mere: š. 13,2 mm, d. 17,0 mm, deb. 1,5 mm, t. 0,5 g. Kv. D11.

Najdbni listič: (21.07.2011), Sek. M, Kv. -, SE "čiščenje po stroj. (nem) izkopu."

- (18) Inv. št. GM KFC 8203 (PN 1073). Obroček iz medeninaste žice s sesukanimima koncema, najverjetneje obroba lukenj za vezalko obleke. Sesukani del locna je sploščen. Mere: š. 11,6 mm, d. 15,7 mm, deb. 1,2 mm, t. 0,2 g. Kv. D13.

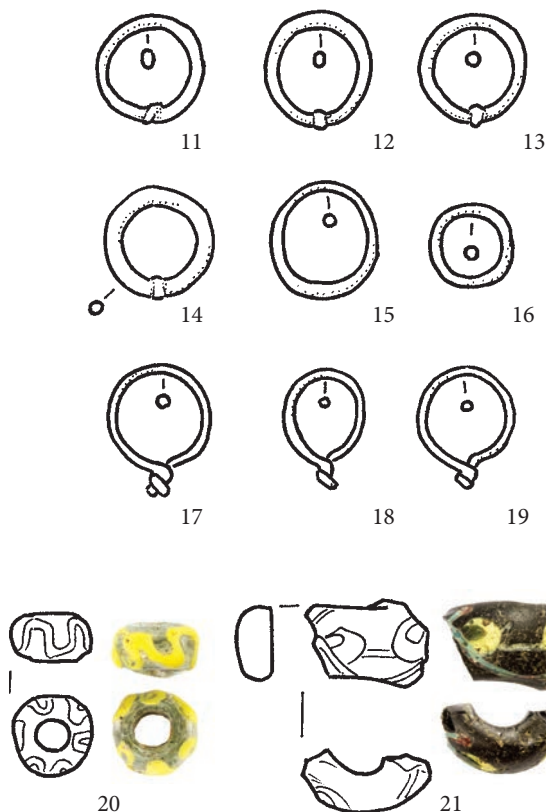

Najdbni listič: (29.07.2011), Sek. M, Kv. B4, SE 1603.

- (19) Inv. št. GM KFC 8202 (PN 1140). Obroček iz medeninaste žice s sesukanimima koncema, najverjetneje obroba lukenj za vezalko obleke. Sesukani del locna je sploščen. Mere: š. 12,8 mm, d. 16,7 mm, deb. 1,1 mm, t. 0,4 g. Kv. E13.

Najdbni listič: (04.08.2011), Sek. M, Kv. B3, SE 1603.

- (20) Inv. št. GM KFC 8272 (PN 643). Svitkasta jagoda (d. 7,8 mm, š. 11,2 mm) iz sivega prosojnega mehurčkastega stekla, na obodu rumena valovnica. Mere: teža 0,8 g. Kv. B05.

Najdbni listič: (13.04.2011), Sek. D, Kv. C2, SE 766.

(21) Inv. št. GM KFC 8271 (PN 752). Svitkasta jagoda (d. 11,2 mm, š. 15,9 mm) iz črnega stekla, na obodu bel osmičast okras in rumenočrna očesca. Mere: teža 1,8 g. Kv. C07. *Najdbni listič:* (20.05.2011), Sek. H, Kv. B1, SE 933.

(22) Inv. št. GM KFC 8255 (PN 1058). Okrogla bronasta spona z ravnim trnom. Sklenjen locen ima plosko-ovalni prerez. Mere: pr. 40,3 x 40,7 mm, deb. 3,3 mm, t. 14,3 g. Kv. E13. *Najdbni listič:* (27.07.2011), Sek. M, Kv. B3, SE 1603.

(23) Inv. št. GM KFC 8275 (PN 560). Nož s trakastim držajem. Ohranjena je ena platnica iz jelenovega roga in v njej 3 železne zakovice. Vzdolž zakovic obojestransko plitev žleb. Mere: š. 21,0 mm, dol. 115,0 mm, deb. 7,8 mm, t. 16,7g. Kv. C04. *Najdbni listič:* (21.03.2011), sek. D, kv.B1, SE 636.

(24) Inv. št. GM KFC 8264 (PN 1388). Zlat uhan, votel, z zanko za obešanje, na hrbtni strani ušesce za pritrditev zanke. Zunanja stran ima geometrijski okras, ki je narejen z zrnjenjem, filigranom, celičnim emajlom bele in temnomodre barve. Mere: š. 12,5 mm, v. 22,5 mm, d. 6,2 mm, t. 1,5 g. Kv. F14. *Najdbni listič:* (08.11.2011), Sek. S, Kv. B4, SE "čiščenje po str. (ojnem) izk (opu)."

(25) Inv. št. GM KFC 8261 (PN 734). Križec iz medeninaste pločevine, kovan z zanko za obešanje, odlomek. Na eni strani križani, nad njim napis INRI, na drugi strani Sveti Duh v podobi goloba. Mere: š. 19,1 mm, v. 16,8 mm, deb. 0,4 mm, t. 0,5 g. *Najdbni listič:* (08.05.2011), Sek. H, Kv. A1, SE 944.

(26) Inv. št. GM KFC 8260 (PN 912). Odlomek votlega medeninastega križca z zanko za obešanje. Mere: š. 11,1 mm, v. 23,3 mm, d. 2,2 mm, t. 1,0 g. *Najdbni listič:* (04.07.2011), Sek. K, Kv. A3, SE 1278.

(27) Inv. št. GM KFC 8267 (PN 2719). Molek: koščeni okrogli jagodi (d. 7,9–9,2 mm, š. 8,0–9,1 mm). Mere: teža 3,2 g. *Najdbni listič:* (26.07.2011), Sek. M, Kv. B3, SE 1603.

(28) Inv. št. GM KFC 8251 (PN 1103). Bronast votel gumb, lečaste oblike, zgornja stran ima geometrijski okras, spodaj je vdeta zanka, ob njej luknjici. Mere: pr. 16,1 x 16,0 mm, v. 6,9 mm, t. 1,5 g. *Najdbni listič:* (05.08.2011), Sek. M, Kv. B4, SE 1603.

(29) Inv. št. GM KFC 8250 (PN 1162). Bronast votel gumb, lečaste oblike, zgornja stran ima geometrijski okras, spodaj je vdeta zanka, ob njej luknjici. Mere: pr. 15,9 mm, v. 12,9 mm, t.1,5 g. Kv. E14. *Najdbni listič:* (08.08.2011), Sek. M, Kv. B4, SE 1603.

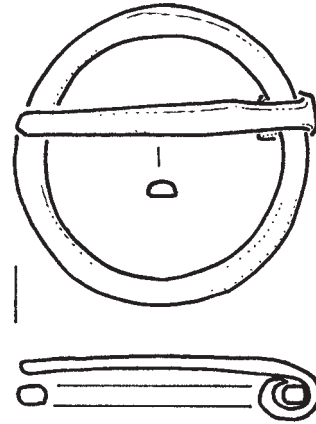

22

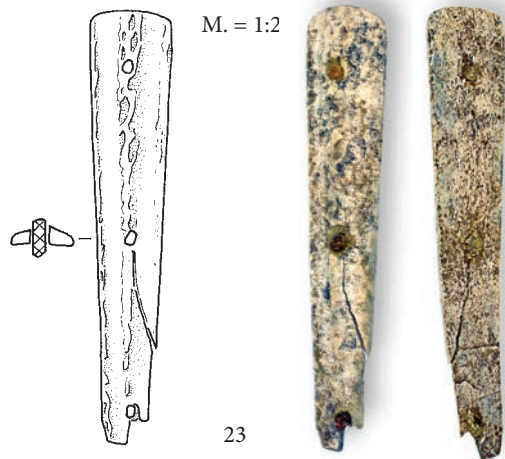

M. = 1:2

23

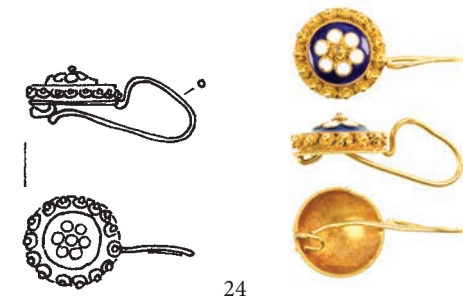

24

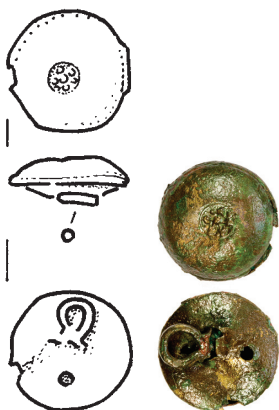

28

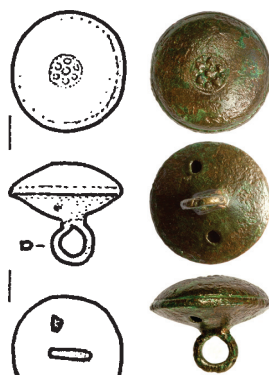

29



25

26

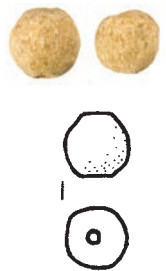

27

(30) Inv. št. GM KFC 8243 (PN 1090). Bronast votel gumb, lečaste oblike, spodaj je vdeta zanka, ob njej luknjici. Mere: pr. 25,3 mm, v. 18,3 mm, t. 5,6 g. Kv. E14.

Najdbni listič: (01.08.2011), Sek. M, Kv. B4, SE 1603.

(31) Inv. št. GM KFC 8244 (PN 1029). Bronast votel gumb, lečaste oblike, spodaj je vdeta zanka, ob njej luknjici. Mere: pr. 17,9 mm, v. 13,2 mm, t. 2,3 g. Kv. E11.

Najdbni listič: (25.07.2011), Sek. M, Kv. B1, SE 1602.

(32) Inv. št. GM KFC 8242 (PN 1061). Bronast votel gumb, lečaste oblike, spodaj je vdeta zanka, brez luknjic. Mere: pr. 26,1 mm, v. 23,2 mm, t. 10,2 g.

Najdbni listič: (27.07.2011), Sek. M, Kv. A2, SE 1603.

(33) Inv. št. GM KFC 8249 (PN 0916). Bronast votel gumb, piramidaste oblike, zgornja stran ima geometrijski okras, spodaj je prispajkana zanka, ob njej luknjici. Mere: pr. 18,5 mm, v. 16,4 mm, t. 3,2 g. Kv. D13.

Najdbni listič: (04.07.2011), Sek. M, Kv. -, SE "čiščenje po stro. (jnem) izkopu".

(34) Inv. št. GM KFC 8248 (PN 1055). Bronast votel gumb, ploske oblike, zgornja stran ima geometrijski okras, spodaj je vdeta zanka, ob njej luknjici. Mere: pr. 18,0 mm, v. 12,9 mm, t. 4,2 g.

Najdbni listič: (26.07.2011), Sek. M, Kv. B4, SE 1603.

(35) Inv. št. GM KFC 8247 (PN 1396). Bronast plosk gumb, spodaj je prispajkana zanka. Mere: pr. 14,4 mm, v. 10,5 mm, t. 2,0 g.

Najdbni listič: (08.11.2011), Sek. S, Kv. C5, SE "čiščenje po stro. (jnem) izkopu".

(36) Inv. št. GM KFC 8245 (PN 1059). Bronast plosk gumb, spodaj je prispajkana zanka. Mere: pr. 18,0 mm, v. 8,9 mm, t. 2,2 g. Kv. D11.

Najdbni listič: (27.07.2011), Sek. M, Kv. A3, SE 1603.

(37) Inv. št. GM KFC 8246 (PN 1089). Medeninast votel izbočen gumb. Odlomek, samo zgornji del. Mere: pr. 13,9 mm, v. 5,3 mm, t. 0,7 g.

Najdbni listič: (01.08.2011), Sek. M, Kv. B4, SE 1603.

(38) Inv. št. GM KFC 8253 (PN 935). Medeninasta zanka spenca. Mere: š. 14,9 mm, dol. 21,3 mm, deb. 2,1 mm, t. 2,1 g.

Najdbni listič: (06.07.2011), Sek. M, Kv.-, SE 1472.

(39) Inv. št. GM KFC 8252 (PN 1154). Bronast zatič. Mere: š. 6,8 mm, v. 31,8 mm, d. 5,8 mm, t. 2,0 g.

Najdbni listič: (05.08.2011), Sek. M, Kv. B2, SE 1603.

(40) Inv. št. GM KFC 8262 (PN 943). Okov iz bronaste pločevine. Na dveh vogalih luknjici za zakovici. Ob robovih iztolčene bunčice, na zgornji strani s kolescem vrezan rastlinski okras. Mere: š. 32,2 mm, dol. 33,5 mm, deb. 0,9 mm, t. 2,8 g.

Najdbni listič: (08.07.2011), Sek. K, Kv. A3, SE 1435.

(41) Inv. št. GM KFC 8259 (PN 810). Okov iz bronaste pločevine, okrašen z iztolčenimi bunčicami. Ostanek železne zakovice. Mere: š. 10,1 mm, dol. 37,0 mm, deb. 2,4 mm, t. 1,1 g. Kv. B07.

Najdbni listič: (31.05.2011), Sek. D, Kv. C3, SE 1113.

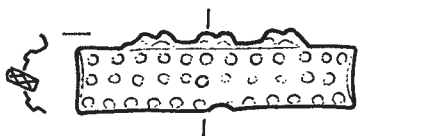
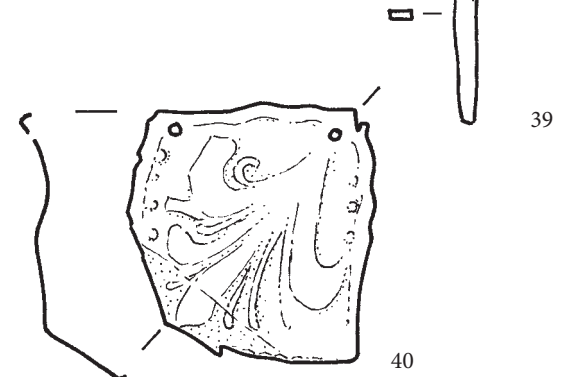
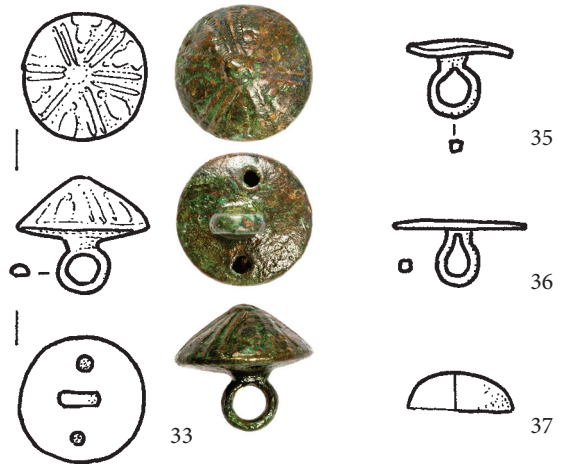
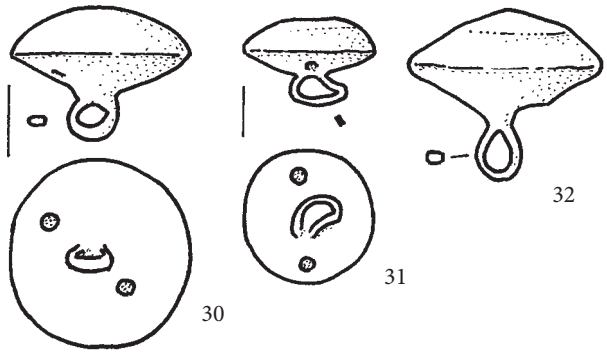

41

40

(42) Inv. št. GM KFC 8263 (PN 949). Zaključek držaja neprepoznanega predmeta. Na železno jedro je vdet medeninast okov, ki je okrašen z rastlinskim okrasom. Mere: š. 13,3 mm, dol. 23,2 mm, deb. 8,3 mm, t. 5,1 g.

Najdbni listič: (11.07.2011), Sek. K, Kv. A3, SE 1447.

(43) Inv. št. GM KFC 8256 (PN 735). Medeninast jermenski jeziček. Na zgornji strani je vrezan geometrijski okras, na spodnji strani ušesci za pritrjevanje. Eno ušesce je poškodovano. Mere: š. 26,3 mm, dol. 13,9 mm, deb. 5,6 mm, t. 2,9 g. Kv. C08.

Najdbni listič: (18.05.2011), Sek. H, Kv. B1, SE 933.

(44) Inv. št. GM KFC 8254 (PN 749). Medeninast okov, spodaj trna za pritrnitev. Morda knjižni okov. Mere: š. 31,2 mm, dol. 19,5 mm, deb. 6,9 mm, t. 3,3 g. Kv. C08.

Najdbni listič: (19.05.2011), Sek. H, Kv. B1, SE 933.

(45) Inv. št. GM KGt 7102 (PN 522). Odlomka medeninaste kovane osemkotne Benediktove svetinjice. Na eni strani sv. Benedikt, na drugi strani križ sv. Benedikta z napisno formulo, Benediktov ščit (prim. Fassbinder 2003, Typ 1Ab). Mere: š. 29 mm, v. 35 mm, deb. 0,8 mm, t. 0,185 g.

Najdbni listič: (10.3.2011); sektor D, kvadrant B3, SE 470.

(določitev svetinjice: Numizmatični kabinet Narodnega muzeja Slovenije)

(46) Inv. št. GM KGt 7138 (PN 1147). Odlomek medeninaste kovane osemkotne Benediktove svetinjice. Na eni strani sv. Benedikt, na drugi strani križ sv. Benedikta z napisno formulo, Benediktov ščit (prim. Fassbinder 2003, Typ 1Ab). Mere: š. 16 mm, v. 17,5 mm, deb. 0,8 mm, t. 0,071 g.

Najdbni listič: (4.8.2011); sektor M; kvadrant B2; SE 1603.

(določitev svetinjice: Numizmatični kabinet Narodnega muzeja Slovenije)

(47) Inv. št. GM KGt 7119 (PN 748). Odlomek medeninaste kovane ovalne Benediktove svetinjice. Na eni strani sv. Benedikt, na drugi strani križ sv. Benedikta z napisno formulo, Benediktov ščit (prim. Fassbinder 2003, Typ 1Aa). Mere: š. 25 mm, v. 22 mm, deb. 0,8 mm, t. 0,287 g.

Najdbni listič: (19.5.2011); sektor H, kvadrant A2; SE 944.

(določitev svetinjice: Numizmatični kabinet Narodnega muzeja Slovenije)

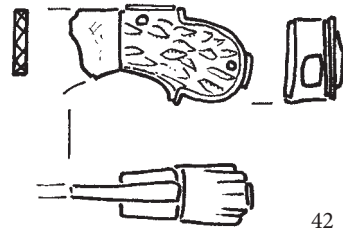

42

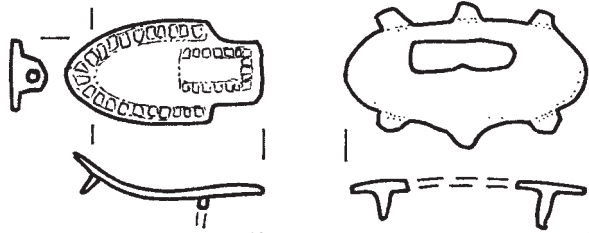

43

44



45



46



47

RAZTRESENE NAJDBE 2012

(1) Inv. št. GM KFC 8240 (PN 1482). Ulit bronast naglavni obroček, locen je razširjen v polmesec z odebeljenima rogljema. Ima stanjšano obrobo, ki posnema zrnjenje. Sprednja stran je okrašena z jamičastim emajlom. Ohranjen je emajl rdeče barve. Pri ulivanju sta ostali dve predrtini. Zaključek locna je odlomljen in manjka. Mere: š. 27,0 mm, v. 32,9 mm, d. 2,0 mm, t. 3,1 g, F02.

Najdbni listič: (09.01.2012), Sek. T, Kv. A1, SE "čiščenje po strojnem izkopu".



(2) Inv. št. GM KFC 8238 (PN 1873). Ulit bronast naglavni obroček, locen je razširjen v polmesec z odebeljenima rogljema. Ima stanjšano obrobo, ki posnema zrnjenje. Sprednja stran je okrašena s celičnim emajlom rdeče, zelene in modre barve. Zaključek locna je odlomljen in manjka. Del celic manjka. Mere: š. 23,2 mm, v. 29,1 mm, d. 2,5 mm, t. 4,3 g. Kv. E03.

Najdbni listič: (12.05.2012), Sek. ZF, Kv. B1, SE 3513.



(3) Inv. št. GM KFC 8235 (PN 2150). Ulit bronast naglavni obroček. Locen je razširjen v polmesec s tremi roglji. Ima obrobo, ki posnema zrnjenje. Živalski okras je narejen z jamičastim emajlom bele, rumene in nedoločljive barve. Mere: š. 39,2 mm, v. 41,4 mm, d. 2,9 mm, t. 7,9 g. Kv. M04.

Najdbni listič: (09.07.2012), Sek. ZK, Kv. B, SE 4605.

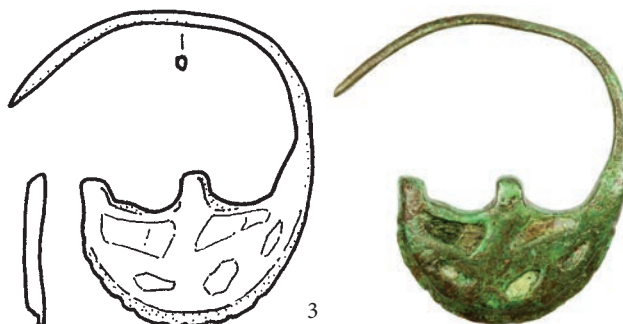

(4) Inv. št. GM KFC 8231 (PN 2092). Srebrn naglavni obroček, nesučen. En zaključek locna je ravno odrezan, drugi zaobljen. Mere: š. 35,2 mm, v. 39,5 mm, d. 1,8 mm, t. 2,4 g. Kv. K05.

Najdbni listič: (28.06.2012), Sek. ZK, Kv. B, SE 4472.

(5) Inv. št. GM KFC 8220 (PN 2086). Bronast naglavni obroček, nesučen. En zaključek locna je ravno odrezan, drugi ima enojno odebelitev, prerez locna je ovalen (3,1 x 3,7 mm). Mere: š. 43,9 mm, v. 45,0 mm, d. 3,1 mm, t. 8,1 g. Kv. K05.

Najdbni listič: (28.06.2012), sek. ZK, kv. B, SE 4472.

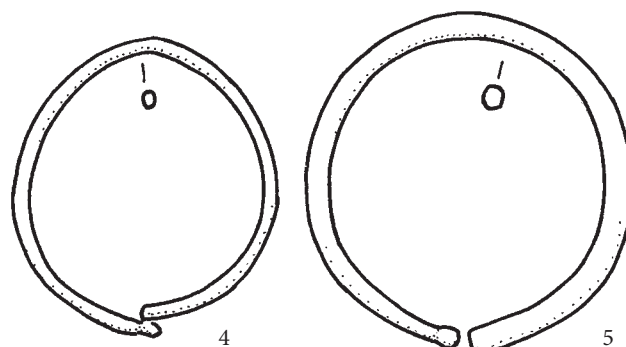

(6) Inv. št. GM KFC 8226 (PN 2167). Bronast naglavni obroček, desnusučen, en zaključek locna je ravno odrezan, drugi ima enojno odebelitev. Mere: š. 34,5 mm; v. 37,7 mm, d. 2,3 mm, t. 3,4 g. Kv. L05.

Najdbni listič: (10.07.2012), sek. ZK, kv. B, SE 4633.

(7) Inv. št. GM KFC 8227 (PN 1830). Bronast naglavni obroček, nesučen. Prerez locna je ovalen (2,4 x 3,3 mm). Zaključka locna sta ravno odrezana. Mere: š. 36,8 mm, v. 39,2 mm, d. 2,4 mm, t. 4,9 g. Kv. M04.

Najdbni listič: (23.04.2012), Sek. ZC, Kv. B3, SE 3228.

(8) Inv. št. GM KFC 8224 (PN 2085). Bronast naglavni obroček, levosučen. Zaključka locna imata enojno odebelitev. Mere: š. 44,2 mm, v. 47,8 mm, d. 2,3 mm, t. 5,3 g. Kv. K05.

Najdbni listič: (28.06.2012), sek. ZK, kv. B, SE 4472.

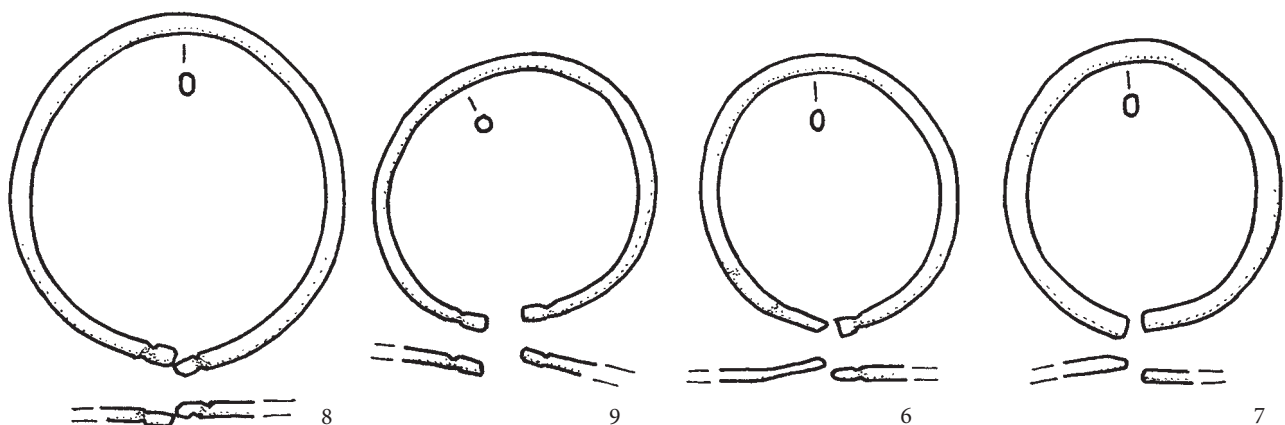

(9) Inv. št. GM KFC 8229 (PN 1627). Bronast naglavni obroček, levosučen. Zaključka locna imata enojno odebelitev. Mere: š. 37,9 mm, v. 35,1 mm, d. 2,4 mm, t. 3,3 g.

Najdbni listič: (07.03.2012), Sek. U, Kv. C3, SE 2575.

(10) Inv. št. GM KFC 8233 (PN 2156). Bronast naglavni obroček, nesučen. Zaključka locna imata enojno odebelitev. Mere: š. 34,7 mm, v. 35,1 mm, d. 2,4 mm, t. 3,2 g. Kv. M05.

Najdbni listič: (09.07.2012), Sek. ZK, Kv. B, SE 4605.

(11) Inv. št. GM KFC 8232 (PN 2084). Bronast naglavni obroček, nesučen. Prerez ovalen (2,3 x 2,8 mm). Zaključka locna imata enojno odebelitev. Mere: š. 34,5 mm, v. 35,7 mm, d. 2,3 mm, t. 4,8 g. Kv. K05.

Najdbni listič: (27.06.2012), Sek. ZK, Kv. B, SE 4972.

(12) Inv. št. GM KFC 8216 (PN 1904). Bronast naglavni obroček, levosučen. Zaključka locna imata enojno odebelitev. Mere: š. 26,2 mm, v. 29,0 mm, d. 2,4 mm, t. 2,8 g. Kv. O05.

Najdbni listič: (23.05.2012), sek. ZH, kv. B1, SE 3680.

(13) Inv. št. GM KFC 8234 (PN 2155). Bronast naglavni obroček, levosučen. Zaključka locna imata enojno odebelitev. Mere: š. 33,2 mm, v. 37,0 mm, d. 2,4 mm, t. 4,0 g. Kv. M05.

Najdbni listič: (09.07.2012), Sek. ZK, Kv. B, SE 4605.

(14) Inv. št. GM KFC 8230 (PN 2659). Poškodovan bronast naglavni obroček. Sučnost ni ohranjena. En zaključek locna ima odebelitev, drugi je ravno odrezan. Mere: š. 64,1 mm, v. 43,3 mm, d. 2,5 mm, t. 4,8 g. Kv. M04.

Najdbni listič: (28.06.2012), Sek. ZK, Kv. B, SE 4472.

(15) Inv. št. GM KFC 8217 (PN 1905). Bronast naglavni obroček, nesučen. En zaključek locna ima enojno odebelitev, drugi zaključek je poševno odrezan. Morda predelan. Mere: š. 25,3 mm, v. 26,2 mm, d. 2,1 mm, t. 1,6 g. Kv. O05.

Najdbni listič: (23.05.2012), sek. ZH, kv. B1, SE 3680.

(16) Inv. št. GM KFC 8215 (PN 2087). Odlomek bronastega naglavnega obročka. Ohranjeni zaključek locna ima enojno odebelitev. Ohranjena je polovica locna, odlomek je ohranjen iz treh delov. Mere: š. 18,3 mm, v. 34,1 mm, d. 2,7 mm, t. 1,3 g. Kv. K05.

Najdbni listič: (28.06.2012), sek. ZK, kv. B, SE 4472.

(17) Inv. št. GM KFC 8236 (PN 2115). Poškodovan bronast naglavni obroček. Locen je bil razkovan v polmesec. Roglja sta odebeljena. Polmesec je okrašen z geometrijskim vrezanim okrasom. Locen je razlomljen in ga del manjka. Mere: š. 39,0 mm, v. 47,0 mm, d. 2,2 mm, t. 4,0 g. Kv. L05.

Najdbni listič: (03.07.2012), Sek. ZK, Kv. B, SE 4450

(18) Inv. št. GM KFC 8218 (PN 2065). Bronast prstan, nesklenjen. Zaključka locna imata enojno odebelitev. Prerez locna je prirezani D (1,9 x 3,1 mm). Mere: š. 22,1 mm, v. 21,8 mm, d. 3,1 mm, t. 1,6 g. Kv. L04.

Najdbni listič: (26.06.2012), sek. ZK, kv. B, SE 4473.

(19) Inv. št. GM KFC 8268 (PN 2104). Svitkasta jagoda (d. 5,1, š. 8,9 mm) iz svetlomodrega prozornega jamičastega stekla. Mere: teža 0,3 g. Kv. S06.

Najdbni listič: (02.07.2012), Sek. ZH, Kv. B3, SE 3663.

(20) Inv. št. GM KFC 8265 (PN 1054). Medeninast votel gumb lečaste oblike, spodaj je vdeta zanka, ob njej najmanj ena luknjica. Mere: pr. 16,5 mm, v. 9,3 mm, t. 1,3 g.

Najdbni listič: (26.07.2012), Sek. M, Kv. B4, SE 1603.

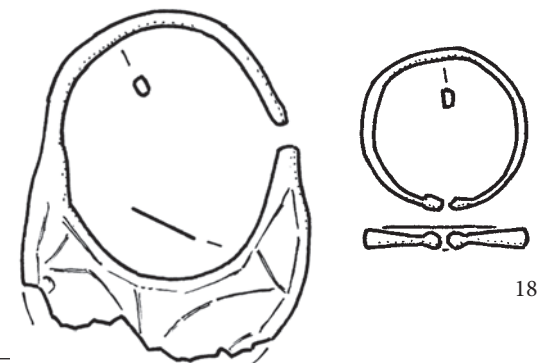
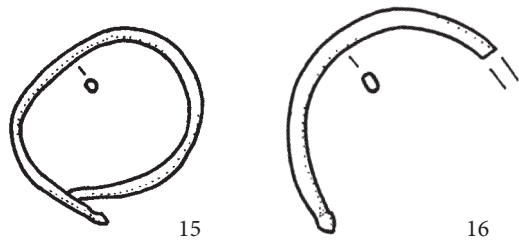
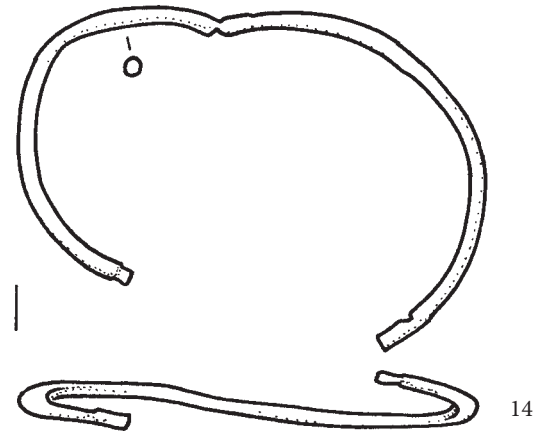
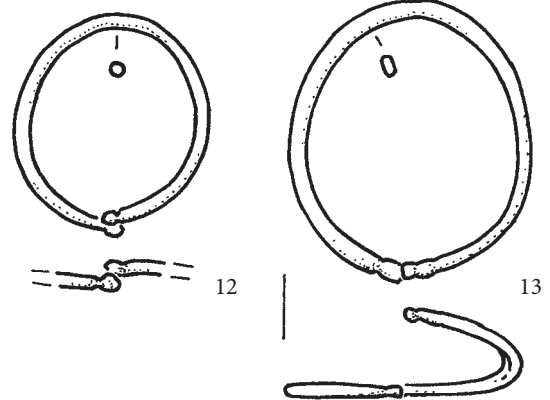
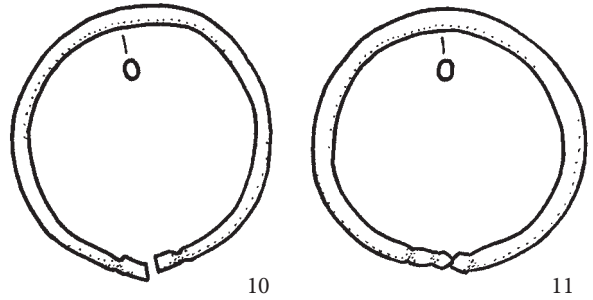

RAZTRESENE NAJDBE 2013

(1) Inv. št. GM KFC 8225 (PN 2591). Bronast naglavni obroček, levosučen. Zaključka locna imata enojno odebelitev. Mere: š. 33,3 mm, v. 32,9 mm, d. 1,5 mm, teža 1,5 g. Kv. K05

Najdbni listič: (18.04.2013), sek. ZT, kv. -, SE 6063.

(2) Inv. št. GM KFC 8222 (PN 2583). Bronast naglavni obroček, levosučen. Zaključka locna imata enojno odebelitev. Mere: š. 38,5 mm, v. 35,1 mm, d. 1,9 mm, t. 2,9 g.

Najdbni listič: (16.04.2013), sek. ZT, kv. -, SE 6028.

(3) Inv. št. GM KFC 8214 (PN 2456). Odlomek bronastega naglavnega obročka. En zaključek locna je ravno odrezan in ima več kratkih prečnih vrezov (najmanj 7), drugi je verjetno odlomljen. Morda ponesrečen izdelek ali polizdelek. Mere: š. 21,6 mm, v. 33,8 mm, d. 2,3 mm, t. 2,6 g.

Najdbni listič: (06.03.2013), sek. ZR, kv. B1, SE "čiščenje po str.(ojnem) izkopu."

(4) Inv. št. GM KFC 8219 (PN 2584). Bronast obroček, levosučen. Zaključka locna sta ravno odrezana. Bodisi naglavni obroček, bodisi prstan. Mere: š. 21,2 mm, v. 22,1 mm, d. 2,1 mm, t. 1,1 g.

Najdbni listič: (16.04.2013), sek. ZT, kv. -, SE 6028.

(5) Inv. št. GM KFC 8223 (PN 2582). Medeninasta okrogla spona z ovalnim prerezom locna (7,1 x 4,3 mm). Del locna kaže obrabo kot ležišče trna. Na locnu sta recentni izvrtini. Verjetno del podveze (Rihter 2016a, 56–59). Ohranjena je polovica. Mere: pr. 47,9 mm, š. 4,3 mm, t. 12,4 g.

Najdbni listič: (16.04.2013), sek. ZT, kv. -, SE 6028.

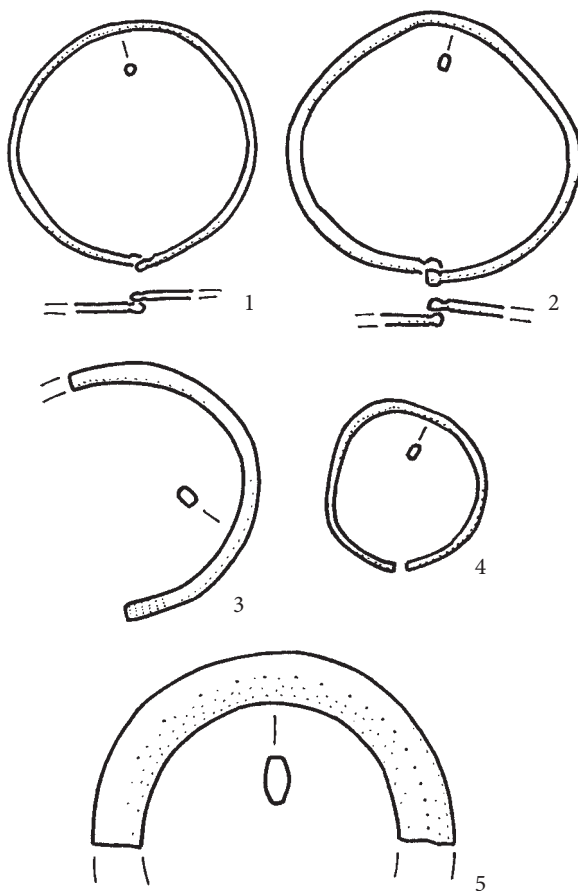

Neznan grob, izkopen leta 1972 (J06)

Komntar. Obe skupini jagod, najdeni leta 2013, sta iz iste grobne jame, ki pripada grobu, ki so ga izkopali 1972 (Pleterski, Štular, Belak, 2017). Morda je to grob 1972_z0185 (str. 189), 1972_z0174 (str. 185), 1972_z0222 (str. 200, 201) ali 1972_p1113 (str. 127). Glede na prostor, od koder so jagode, bi bil lahko katerikoli od njih ali celo grob, ki ga leta 1972 niso dokumentirali.

(1) Inv. št. GM KFC 8270 (PN 2691). Ogrlica: 42 celih in odlomki najmanj petih svitkastih jagod iz rumenega pramenastega stekla (d. 1,8–4,4 mm, š. 4,4–5,2 mm). 6 valjastih jagod iz zelenega pramenastega stekla (d. 1,9–4,1 mm, š. 3,8–4,9 mm), 3 valjaste jagode iz belega pramenastega stekla (d. 1,9–2,2 mm, š. 4,8–5,3 mm), 3 svitkaste jagode iz črnega pramenastega stekla (d. 1,8–2,9 mm, š. 3,4–4,5 mm), 1 valjasta jagoda iz črnega pramenastega stekla (d. 2,9 mm, š. 3,3 mm). Mere: teža 3,4 g.

Najdbni listič: (15.05.2013), Sek. ZT, Kv. -, SE 6286.

(2) Inv. št. GM KFC 8269 (PN 2737). Ogrlica iz jagod: 1 poškodovana svedrasta iz črnega stekla (d. 18 mm, š. 5,2 mm), 1 dvokonična iz temnomodrega prozornega stekla (d. 2,3 mm, š. 4,2 mm), 1 svitkasta iz modrega jamičastega prozornega stekla (d. 3,5 mm, š. 8,1 mm), 1 svitkasta iz modrega prozornega stekla (d. 1,5 mm, š. 4,1 mm), 22 svitkasto-valjastih iz modrega pramenastega stekla (d. 1,8–3,6 mm, š. 3,0–5,2 mm), 1 dvojna svitkasta iz modrega pramenastega stekla (d. 9,8 mm, š. 6,8 mm). Mere: teža 3,2 g.

Najdbni listič: (15.05.2013), Sek. ZT, Kv. -, SE 6286.

Opomba. Gre za en predmet z dvema inventarnima številčkama.



>> Neznan grob, izkopen leta 1972

NAČRT GROBIŠČA

Natančno merjenje in beleženje koordinat leta 1953 je bilo osnova za načrt grobišča (o problemih glej poglavje *Načrt razporeditve grobov, načrt grobišča*). Po terenskih risbah in najbrž še po čem je prvi načrt grobišča izdelal Andrej Valič leta 1968. Mrežo kvadrantov je za potrebe izkopavanja v letih med 1969 in 1973 razširil in staremu načrtu dodal novoizkopane grobove. Milan Sagadin je svoja izkopavanja (1984) v ta načrt dodal (neobjavljeno), kasneje izkopani grobovi pa niso bili v nobeni objavi postavljeni v prostor. Naš načrt (sl. 2) združuje vse do konca leta 2015 izkopane grobove na grobišču Župna cerkev v Kranju.

Zaradi obsežnosti grobišča in velike gostote pokopov na nekaterih delih (glej sl. 8) je nemogoče na načrtu jasno prikazati grobove in njihova imena. Zato smo se odločili, da namesto načrta celotnega grobišča na prilogi prikazemo grobove po kvadrantih in te tekoče nanizamo. Večino prikazujemo v merilu 1 : 50. Kvadranti, v katerih je le po nekaj grobov, so prikazani v merilu 1 : 100, kvadrant z izredno gostim pokopavanjem (F12) pa v merilu 1 : 30.

Različna kakovost podatkov (glej poglavje *Viri podatkov*) je narekovala tudi manj običajen prikaz okostij na načrtu. Namesto "bucik", s katerimi pogosto ponazorimo smer pokopa in dolžino okostja, smo izbrali nevtralne konice puščic za grobove, ki smo jim smer lahko določili, in krožce za tiste, od katerih se je do izkopavanja ohranilo le nekaj kosti ali delov lobanje.

Načrt grobišča smo izdelali na podlagi arheoloških risb, ki smo jih georeferencirali po opisanem

postopku (glej poglavje *Načrt razporeditve grobov, načrt grobišča*).

Za vsako okostje smo poleg kode groba (glej poglavje *Označevanje in številčenje grobov*) zabeležili še azimut (glej poglavje *Smeri pokopov*) in stanje ohranjenosti okostja v trenutku dokumentiranja *in situ*, tj. stanje ohranjenosti na arheološki risbi. Ločili smo štiri skupine:

- ohranjene so samo posamezne kosti (1),
- ohranjeni so deli okostja *in situ*, ki omogočajo rekonstrukcijo azimuta (2),
- ohranjeni so deli okostja *in situ*, ki omogočajo določitev azimuta in lego glave (3),
- ohranjeno je celo okostje (4).

Pri okostjih prve skupine (1), ki so na načrtu označena s krožcem, smo določili središčno točko ostankov. Tudi pri okostjih druge skupine (2) smo določili središčno točko ostankov, pri preostalih (3, 4) pa glavo. Grobovi z znanim azimutom (2, 3, 4) so na načrtu označeni s puščico, ki kaže azimut osi okostja. Ker je puščica mnogo manjša od dejanskega okostja, je ne gre zamenjevati za shematični prikaz okostja.

Pri vnašanju podatkov o ostankih stavb in jam se je pokazalo, da so nekatere grobove ali skupine grobov izkopavalci ali sestavljalci načrtov narobe označili. Dodatni podatki so omogočili tudi označitev smeri pokopa nekaterih grobov, ki jih doslej niso imeli. Tokrat prikazani načrti se zato v detajlih lahko razlikujejo od že objavljenih (Pleterski, Štular, Belak 2016; 2017). Napake tu popravljamo, vendar nanje posebej ne opozarjamo, saj bi z dodatnimi opozorili povzročili zmedo na načrtu.

NAČRT GROBIŠČA

Kvadrant	Merilo	Stran
B04	1 : 100	380
B05	1 : 100	380
B06	1 : 100	381
B07	1 : 100	381
B08	1 : 100	381
B09	1 : 100	378
B10	1 : 100	378
B11	1 : 100	378
B12	1 : 100	378
B13	1 : 100	379
C03	1 : 100	388
C04	1 : 100	380
C05	1 : 100	380
C06	1 : 100	381
C07	1 : 100	381
C08	1 : 100	381
C09	1 : 100	378
C10	1 : 100	378
C11	1 : 100	378
C12	1 : 100	378
C13	1 : 100	379
C14	1 : 100	379
D02	1 : 100	388
D03	1 : 100	388
D04	1 : 100	380
D05	1 : 100	380
D06	1 : 100	381
D07	1 : 100	381
D08	1 : 100	381
D09	1 : 50	387
D10	1 : 50	382
D11	1 : 50	383
D12	1 : 50	384
D13	1 : 50	385
D14	1 : 50	386
E02	1 : 100	388
E03	1 : 50	388, 389
E04	1 : 50	390
E05	1 : 50	391
E06	1 : 50	392
E07	1 : 50	393
E08	1 : 50	394
E09	1 : 50	387
E10	1 : 50	382
E11	1 : 50	383
E12	1 : 50	384
E13	1 : 50	385
E14	1 : 50	386

Kvadrant	Merilo	Stran
F02	1 : 100	395
F03	1 : 50	389
F04	1 : 50	390
F05	1 : 50	391
F06	1 : 50	392
F07	1 : 50	393
F08	1 : 50	394
F09	1 : 50	387
F12	1 : 30	396
F13	1 : 50	397
G02	1 : 100	395
G13	1 : 50	397
H03	1 : 100	395
H13	1 : 50	398
I03	1 : 100	395
I04	1 : 100	395
I12	1 : 50	398
I13	1 : 50	398
I14	1 : 50	399
J02	1 : 100	400
J03	1 : 100	400
J04	1 : 50	401
J05	1 : 50	401
J07	1 : 100	400
J13	1 : 100	400
J14	1 : 15	399
K05	1 : 50	401
K13	1 : 100	400
L02	1 : 100	402
L04	1 : 50	403
L05	1 : 50	404
L06	1 : 50	404
M04	1 : 50	403
M05	1 : 50	404
N03	1 : 50	402
N04	1 : 50	405
N05	1 : 50	406
O03	1 : 50	402
O04	1 : 50	405
O05	1 : 50	406
P04	1 : 100	402
P05	1 : 50	407
R04	1 : 100	402
R05	1 : 50	407
R06	1 : 50	407
S05	1 : 50	408
S06	1 : 50	408
T05	1 : 50	408
T06	1 : 50	408

NAČRT GROBIŠČA

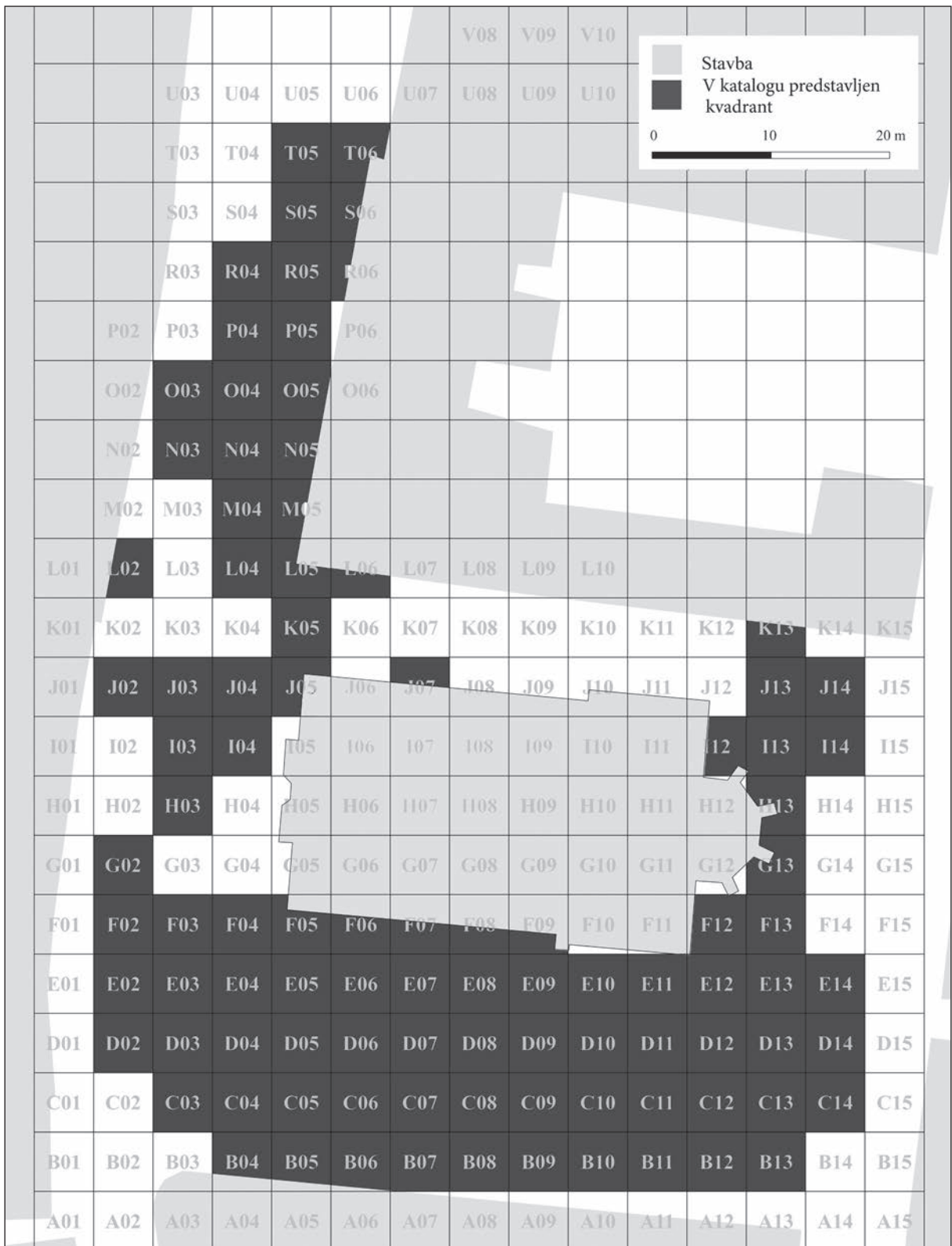

Sl. 12: Mreža kvadrantov. Poudarjeni so kvadranti, ki jih predstavlja katalog.

NAČRT GROBIŠČA

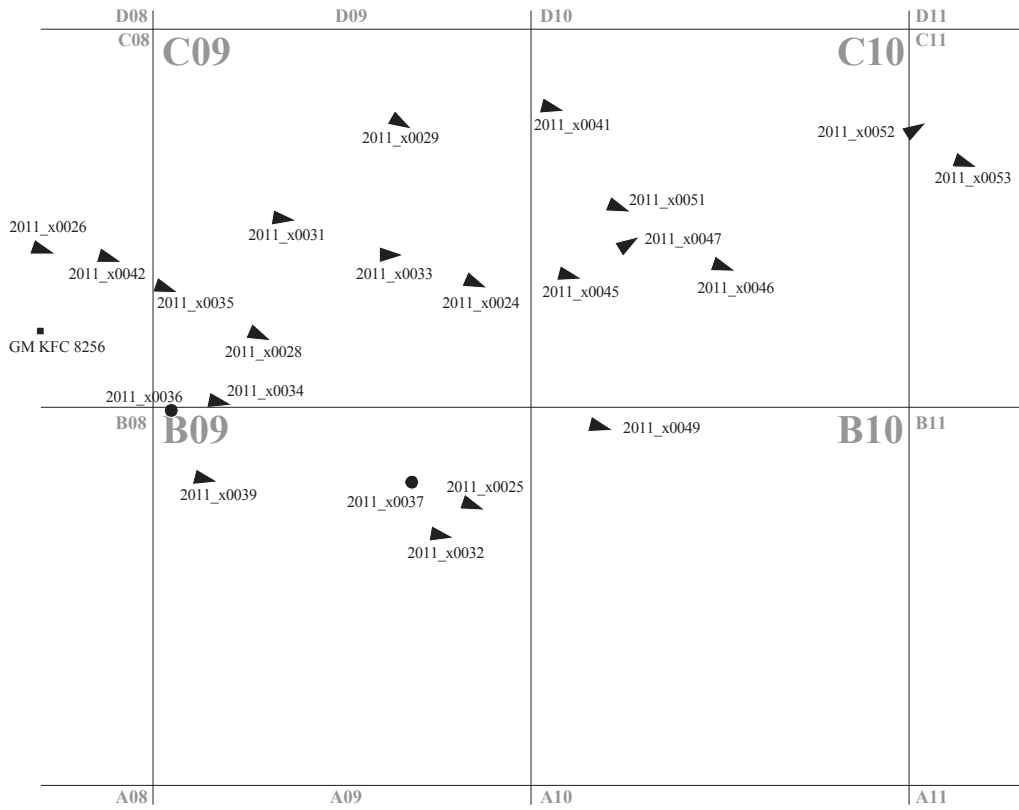

- ▼ Grobovi izkopani od 2011 do 2013, smer določljiva
- Grobovi izkopani od 2011 do 2013, smer nedoločljiva
- Raztresena najdba

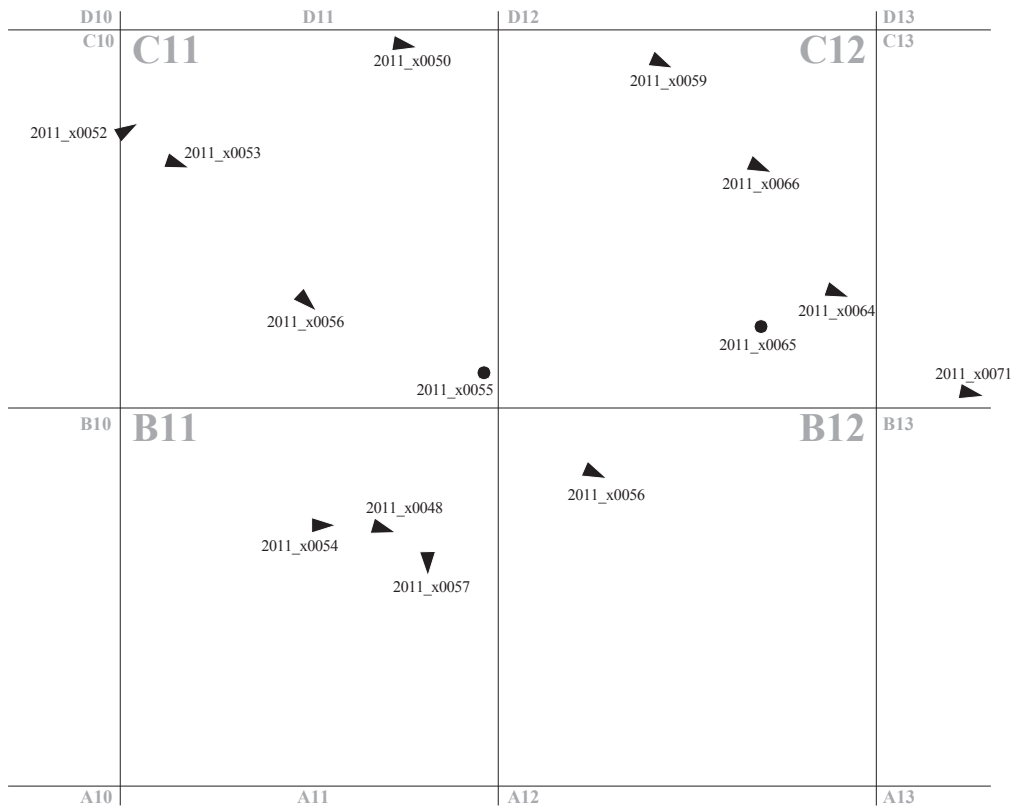
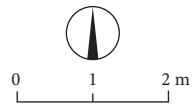

NAČRT GROBIŠČA

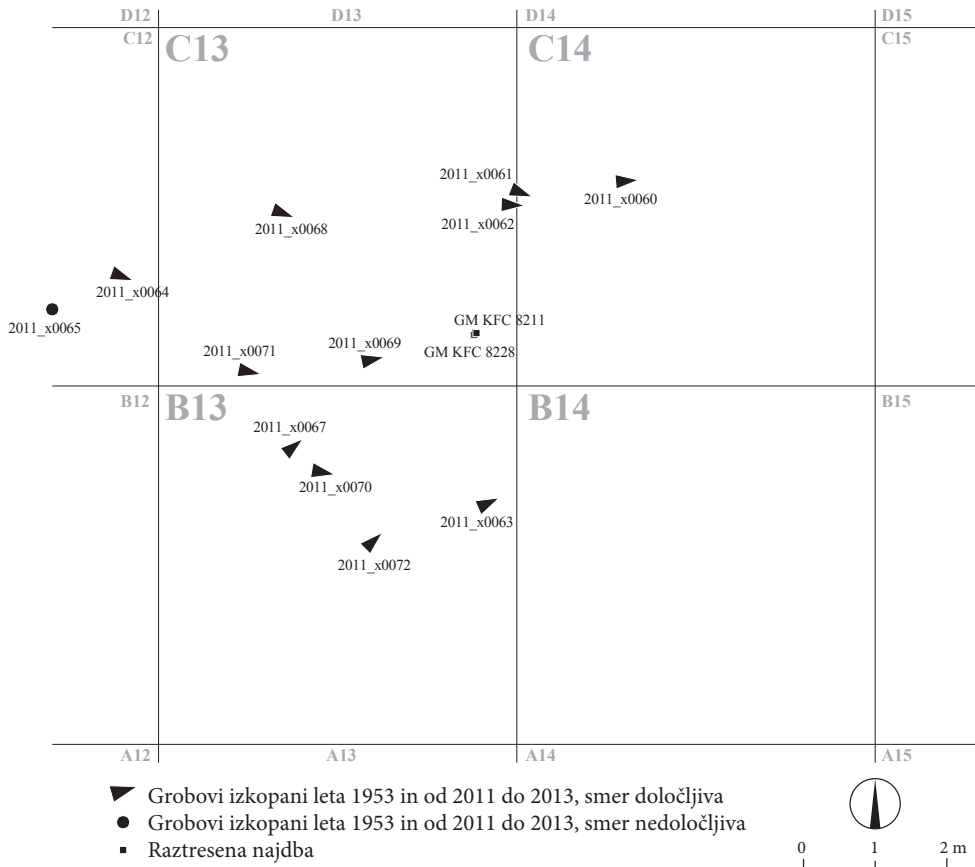

NAČRT GROBIŠČA

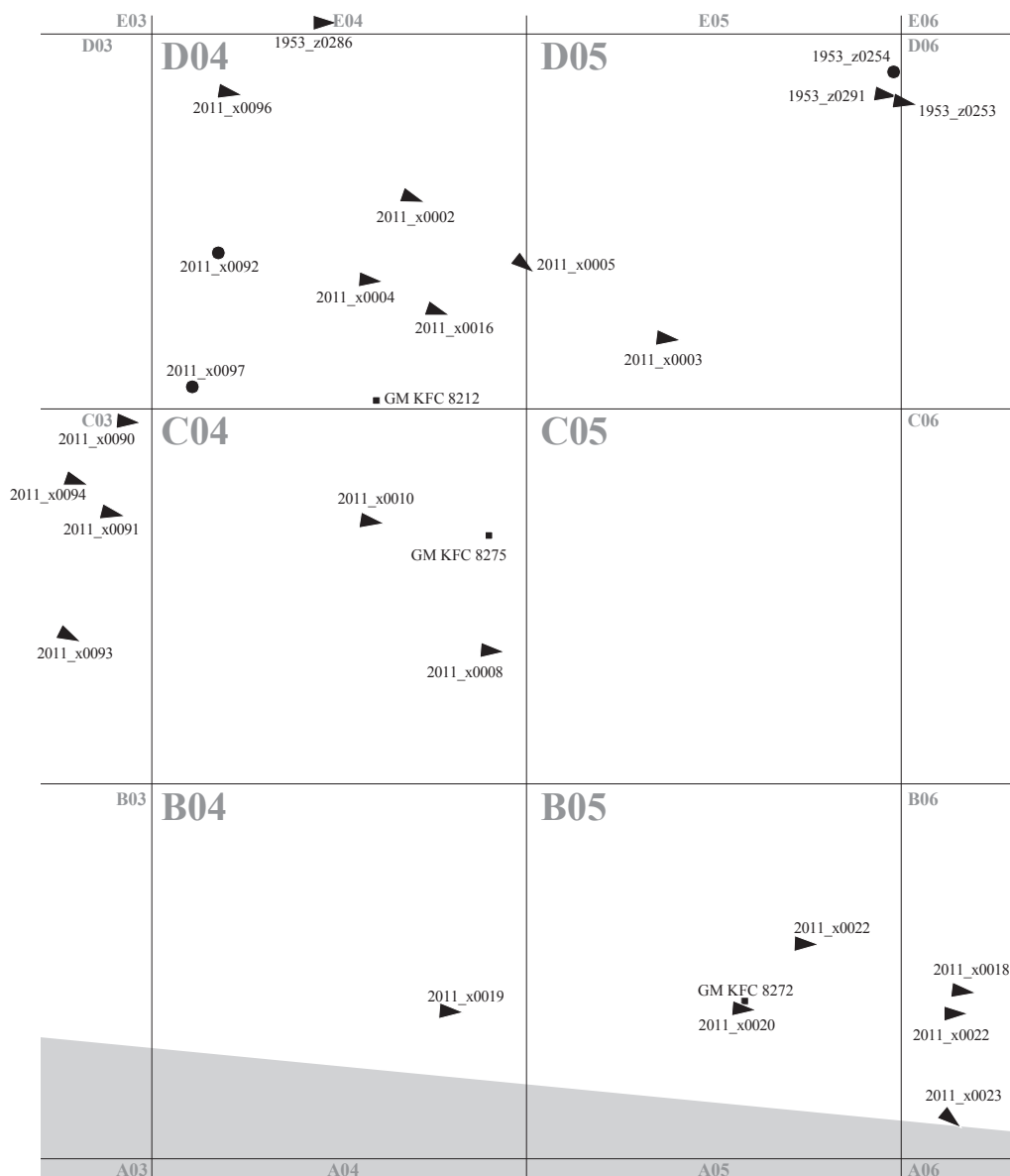

- ▼ Grobovi izkopani leta 1953 in od 2011 do 2013, smer določljiva
- Grobovi izkopani leta 1953 in od 2011 do 2013, smer nedoločljiva
- Raztresena najdba

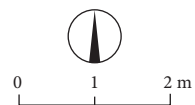

NAČRT GROBIŠČA

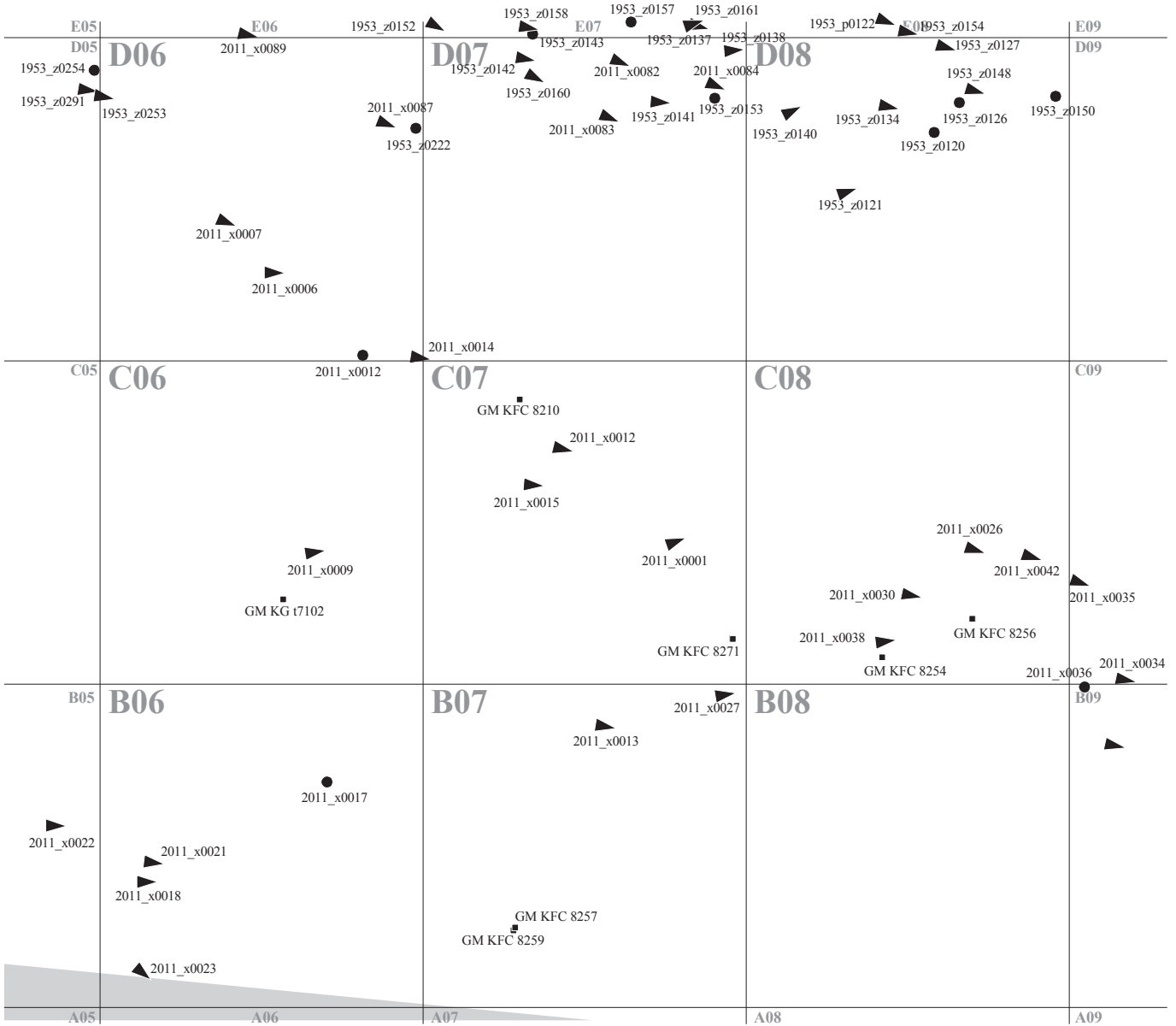

- ▼ Grobovi izkopani leta 1953 in od 2011 do 2013, smer določljiva
- Grobovi izkopani leta 1953 in od 2011 do 2013, smer nedoločljiva
- Raztresena najdba

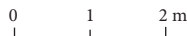

NAČRT GROBIŠČA



- ▼ Grobovi izkopani leta 1953 in od 2011 do 2013, smer določljiva
- Grobovi izkopani leta 1953 in od 2011 do 2013, smer nedoločljiva
- Raztresena najdba

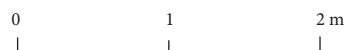

NAČRT GROBIŠČA

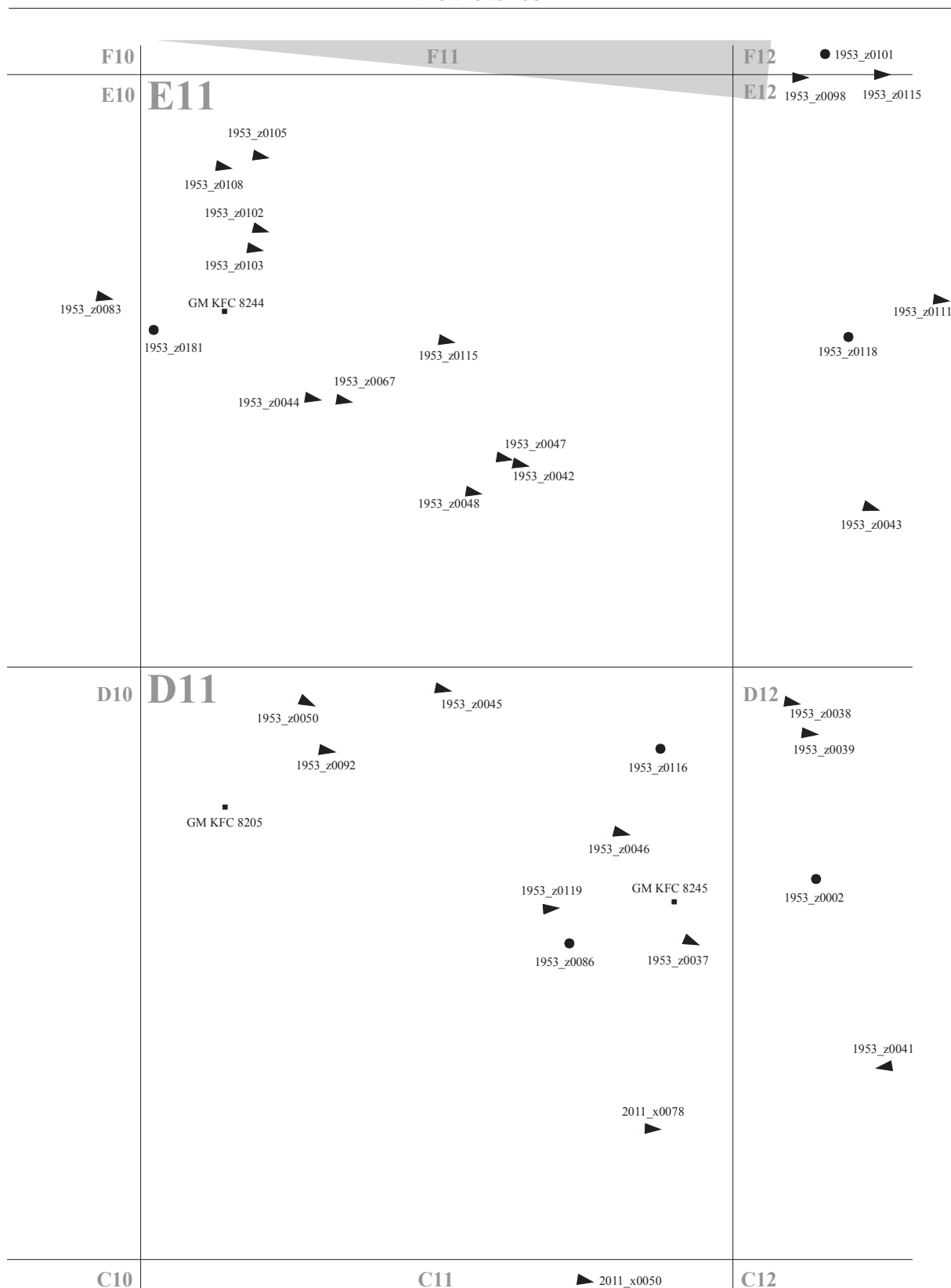

- ▼ Grobovi izkopani leta 1953 in od 2011 do 2013, smer določljiva
- Grobovi izkopani leta 1953 in od 2011 do 2013, smer nedoločljiva
- Raztresena najdba

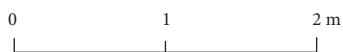

NAČRT GROBIŠČA

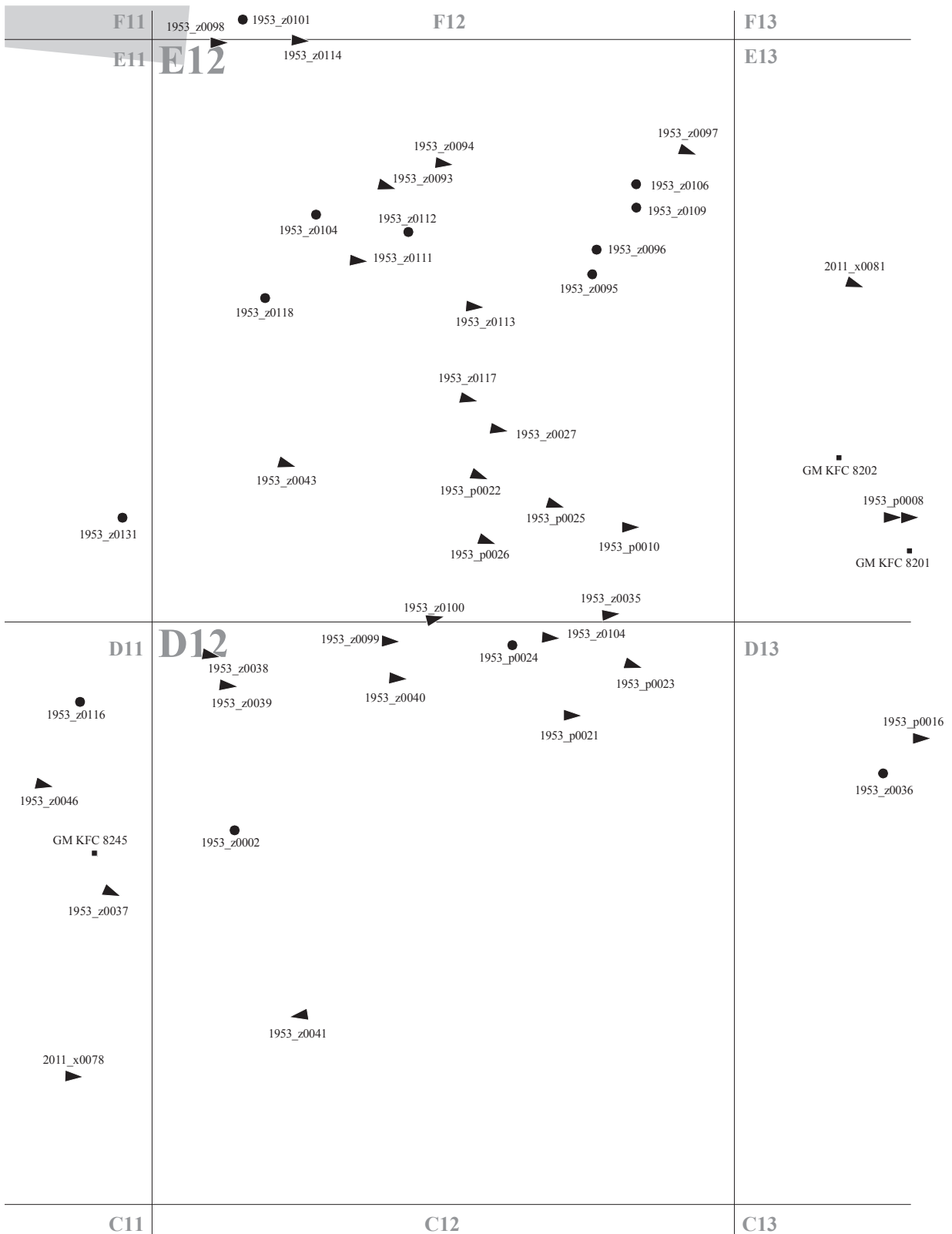

- ▼ Grobovi izkopani leta 1953 in od 2011 do 2013, smer določljiva
- Grobovi izkopani leta 1953 in od 2011 do 2013, smer nedoločljiva
- Raztresena najdba

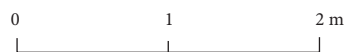

NAČRT GROBIŠČA

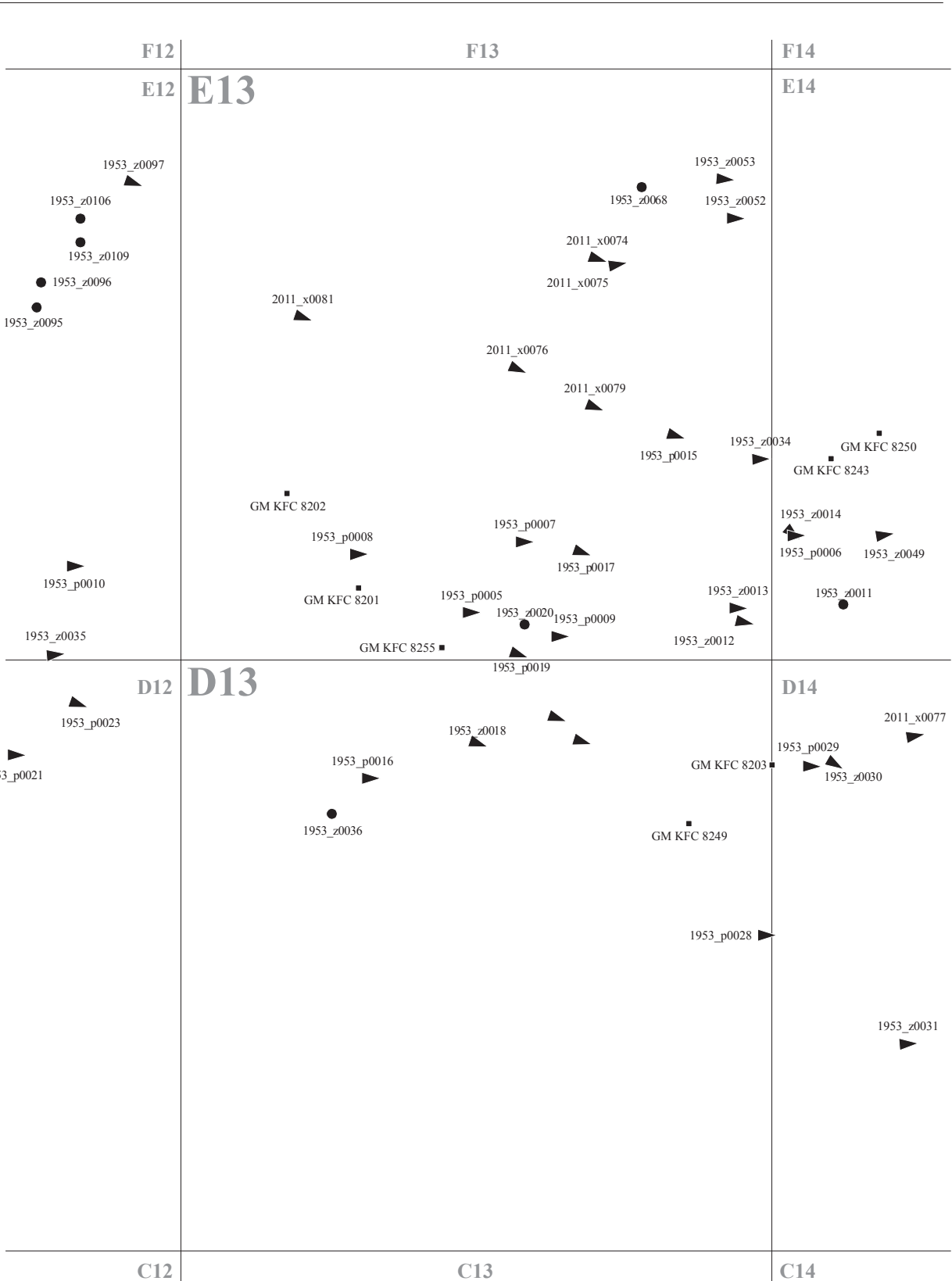

- ▼ Grobovi izkopani leta 1953 in od 2011 do 2013, smer določljiva
- Grobovi izkopani leta 1953 in od 2011 do 2013, smer nedoločljiva
- Raztresena najdba

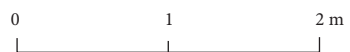

NAČRT GROBIŠČA

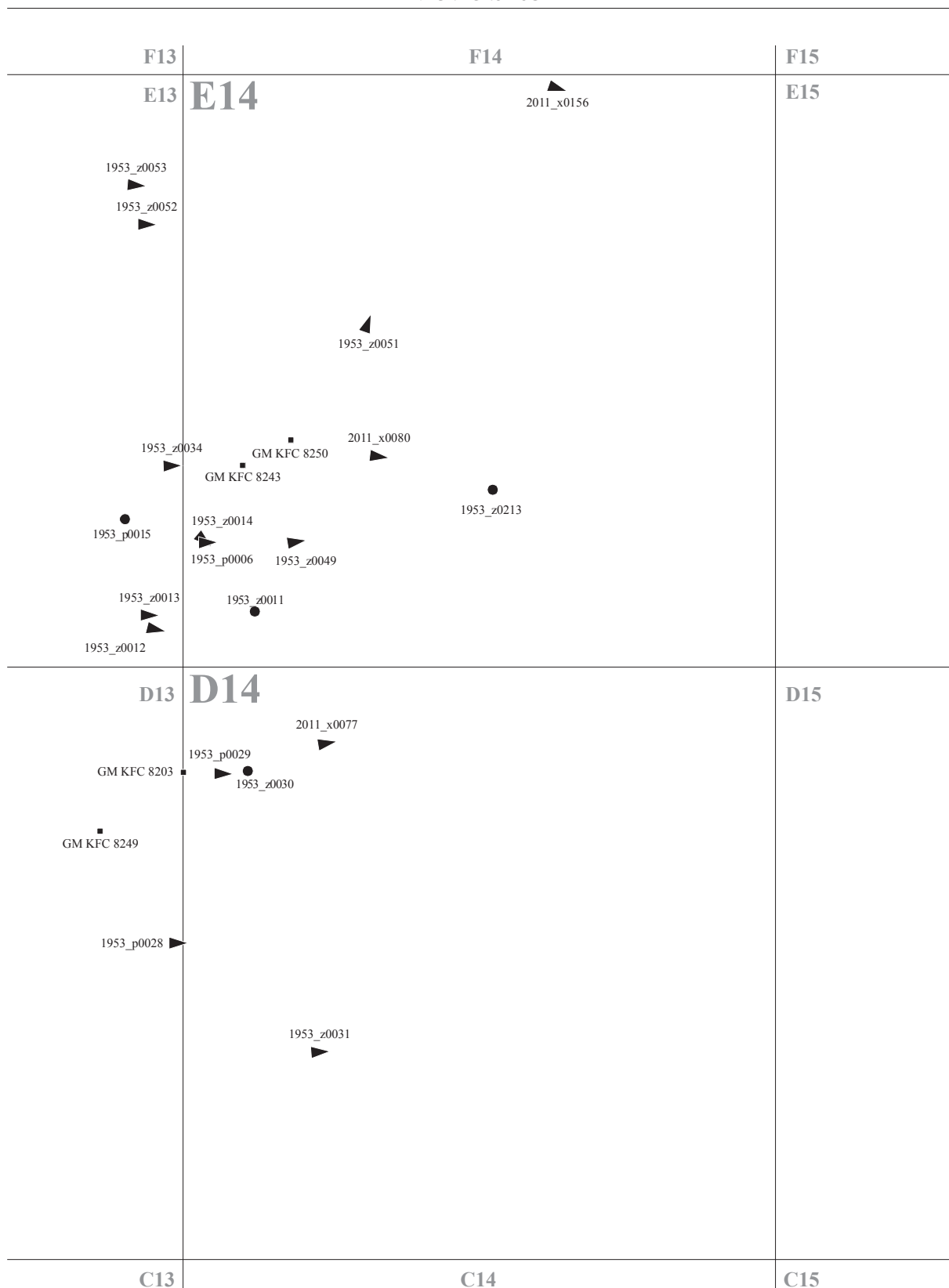

- ▼ Grobovi izkopani leta 1953 in od 2011 do 2013, smer določljiva
- Grobovi izkopani leta 1953 in od 2011 do 2013, smer nedoločljiva
- Raztresena najdba

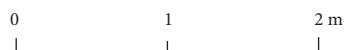

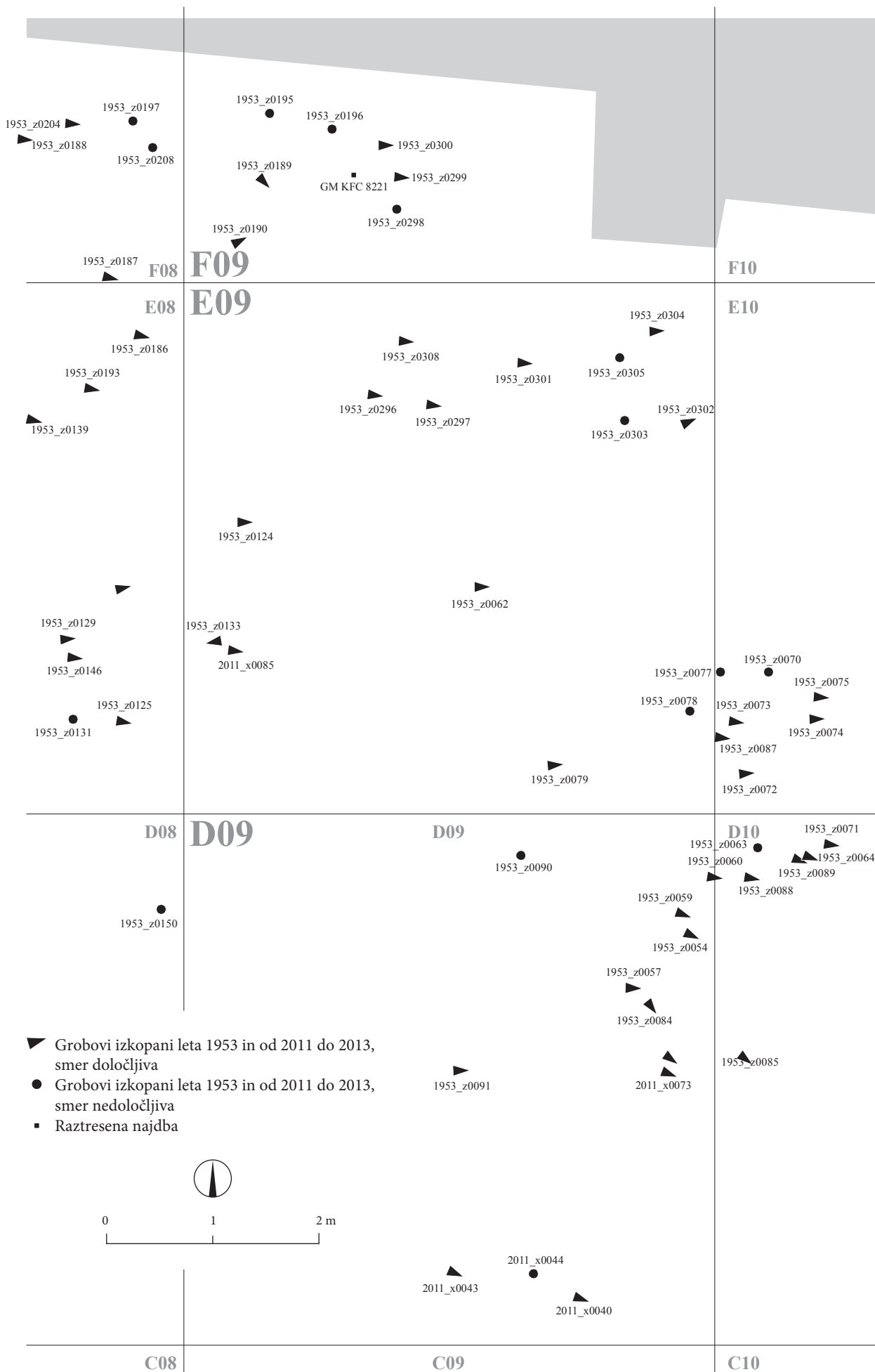

NAČRT GROBIŠČA

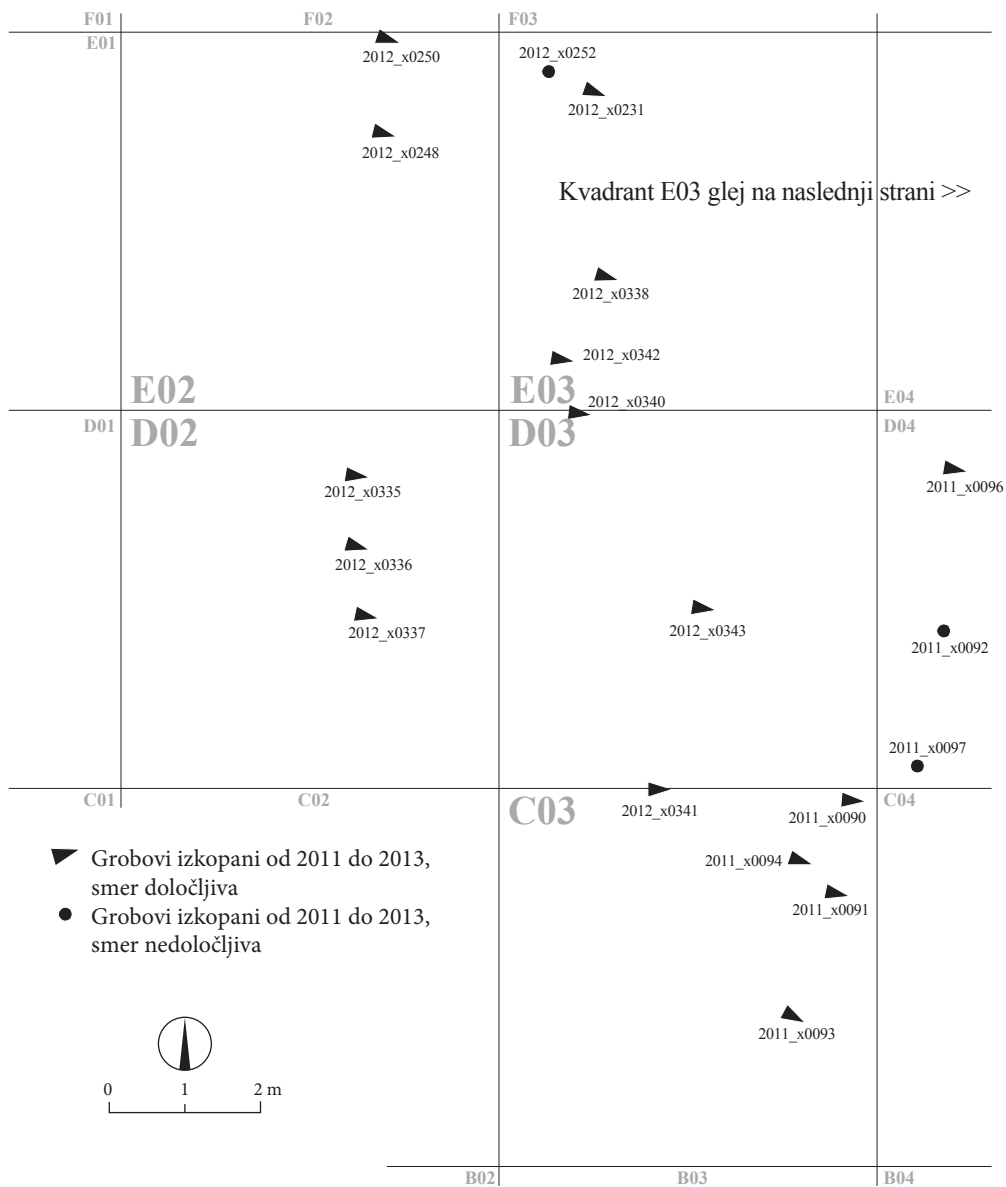

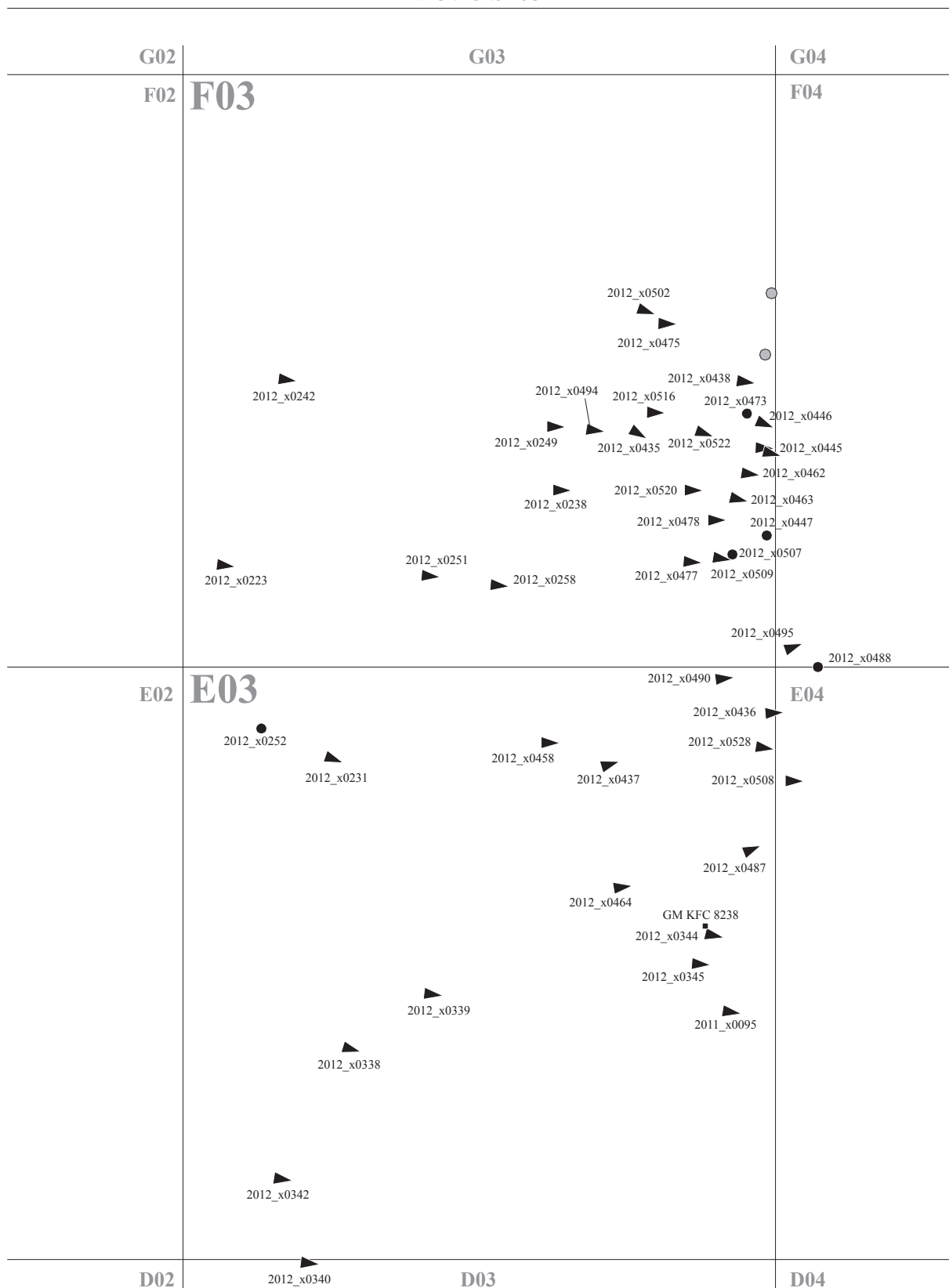

- ▼ Grobovi izkopani leta 1953 in od 2011 do 2013, smer določljiva
- Grobovi izkopani leta 1953 in od 2011 do 2013, smer nedoločljiva
- Grobovi izkopani v drugih letih, smer nedoločljiva
- Raztresena najdba

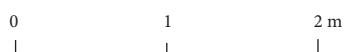

NAČRT GROBIŠČA

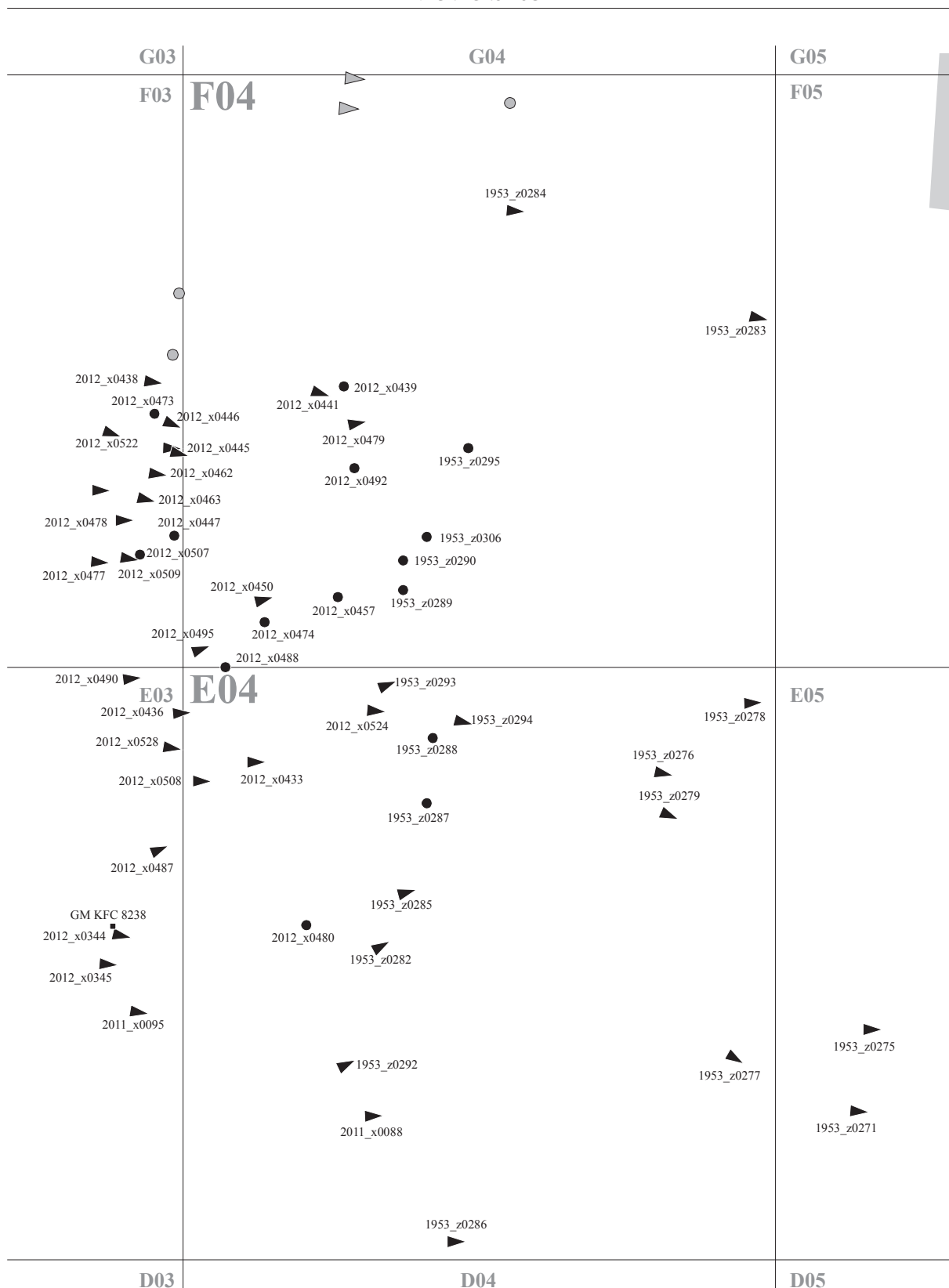

- ▼ Grobovi izkopani leta 1953 in od 2011 do 2013, smer določljiva
- Grobovi izkopani leta 1953 in od 2011 do 2013, smer nedoločljiva
- Grobovi izkopani v drugih letih, smer določljiva
- Grobovi izkopani v drugih letih, smer nedoločljiva
- Raztresena najdba

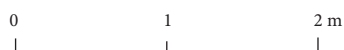

NAČRT GROBIŠČA

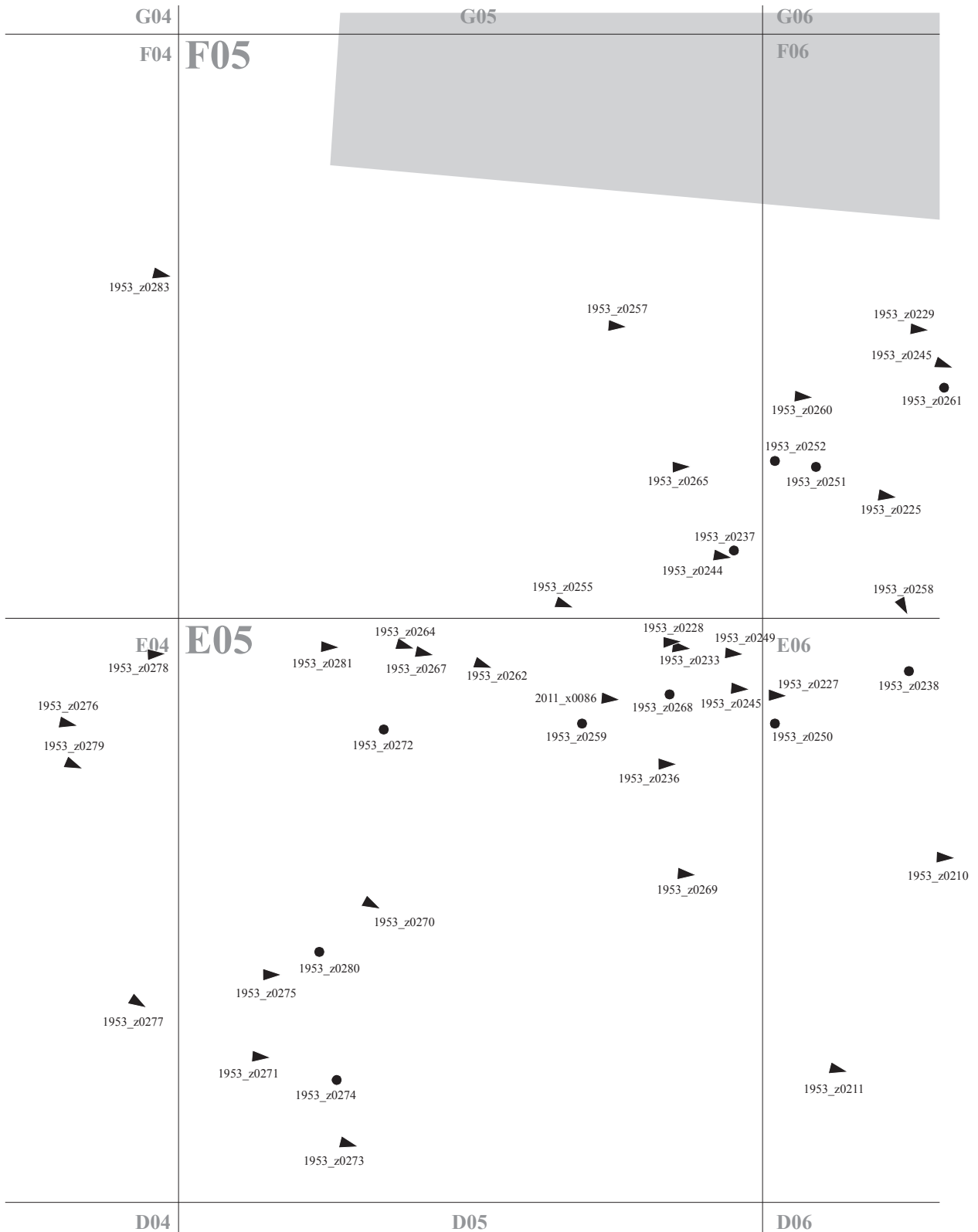

- ▼ Grobovi izkopani leta 1953 in od 2011 do 2013, smer določljiva
- Grobovi izkopani leta 1953 in od 2011 do 2013, smer nedoločljiva

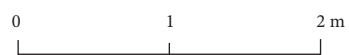

NAČRT GROBIŠČA



- ▼ Grobovi izkopani leta 1953 in od 2011 do 2013, smer določljiva
- Grobovi izkopani leta 1953 in od 2011 do 2013, smer nedoločljiva
- Grobovi izkopani v drugih letih, smer nedoločljiva

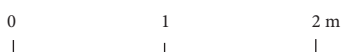

NAČRT GROBIŠČA

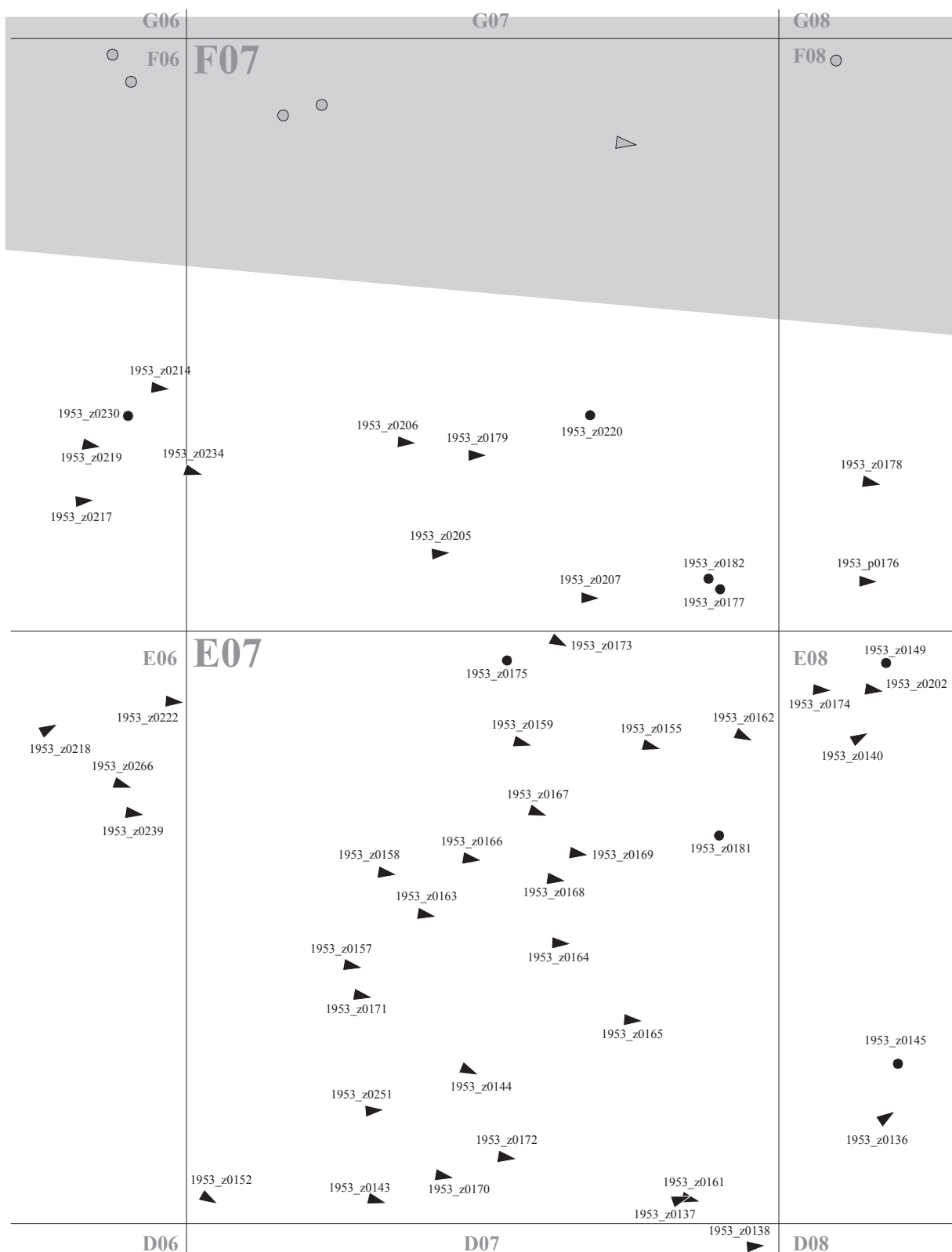

- ▼ Grobovi izkopani leta 1953 in od 2011 do 2013, smer določljiva
- Grobovi izkopani leta 1953 in od 2011 do 2013, smer nedoločljiva
- ▲ Grobovi izkopani v drugih letih, smer določljiva
- Grobovi izkopani v drugih letih, smer nedoločljiva

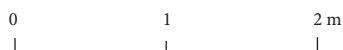

NAČRT GROBIŠČA



- ▼ Grobovi izkopani leta 1953 in od 2011 do 2013, smer določljiva
- Grobovi izkopani leta 1953 in od 2011 do 2013, smer nedoločljiva
- ▵ Grobovi izkopani v drugih letih, smer določljiva
- Grobovi izkopani v drugih letih, smer nedoločljiva

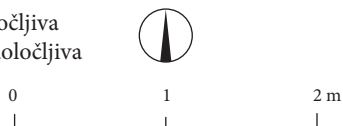

NAČRT GROBIŠČA

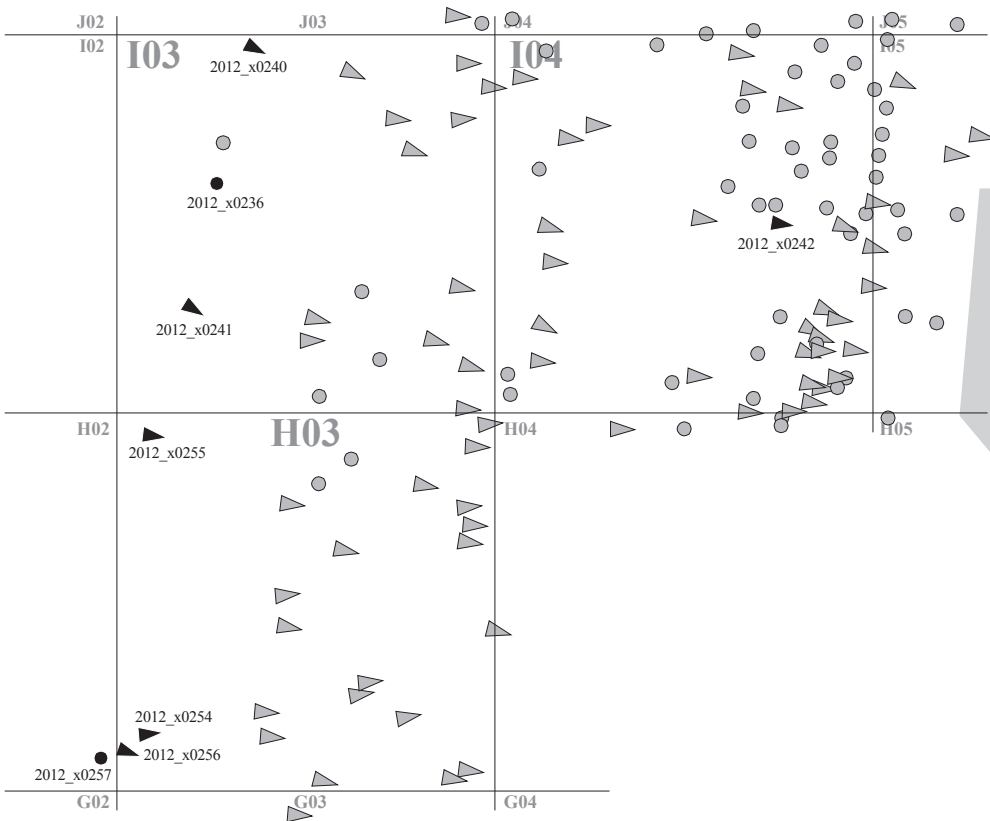
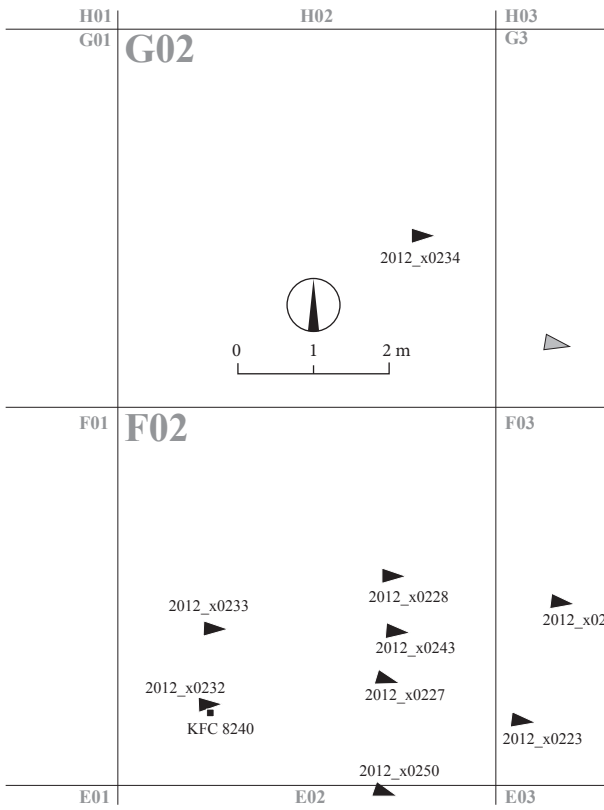

- ▼ Grobovi izkopani leta 1953 in od 2011 do 2013, smer določljiva
- Grobovi izkopani leta 1953 in od 2011 do 2013, smer nedoločljiva
- ▲ Grobovi izkopani v drugih letih, smer določljiva
- Grobovi izkopani v drugih letih, smer nedoločljiva

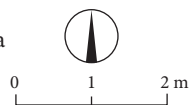

NAČRT GROBIŠČA

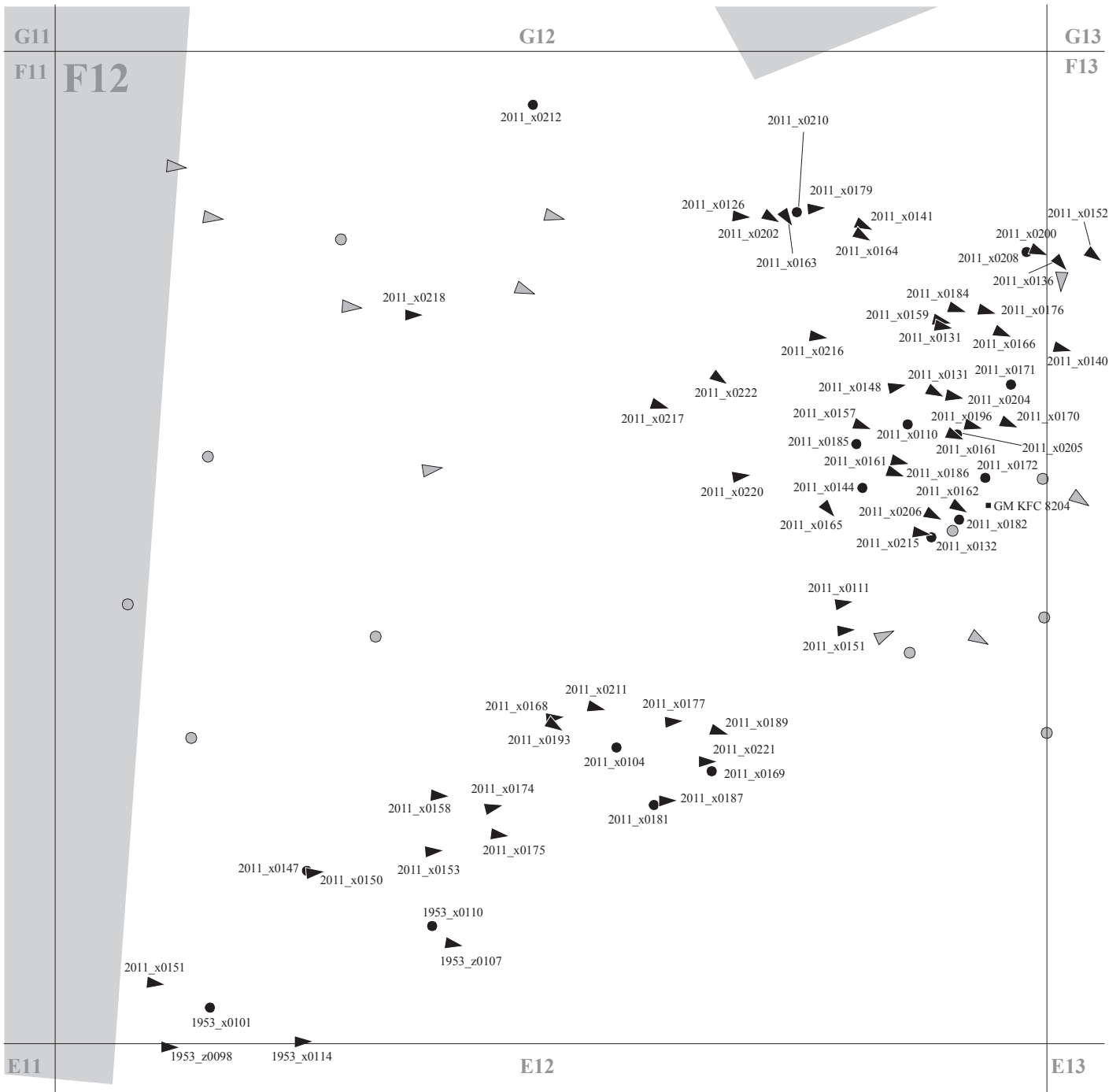

- ▼ Grobovi izkopani leta 1953 in od 2011 do 2013, smer določljiva
- Grobovi izkopani leta 1953 in od 2011 do 2013, smer nedoločljiva
- ▾ Grobovi izkopani v drugih letih, smer določljiva
- Grobovi izkopani v drugih letih, smer nedoločljiva
- Raztresena najdba

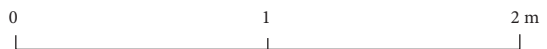

NAČRT GROBIŠČA

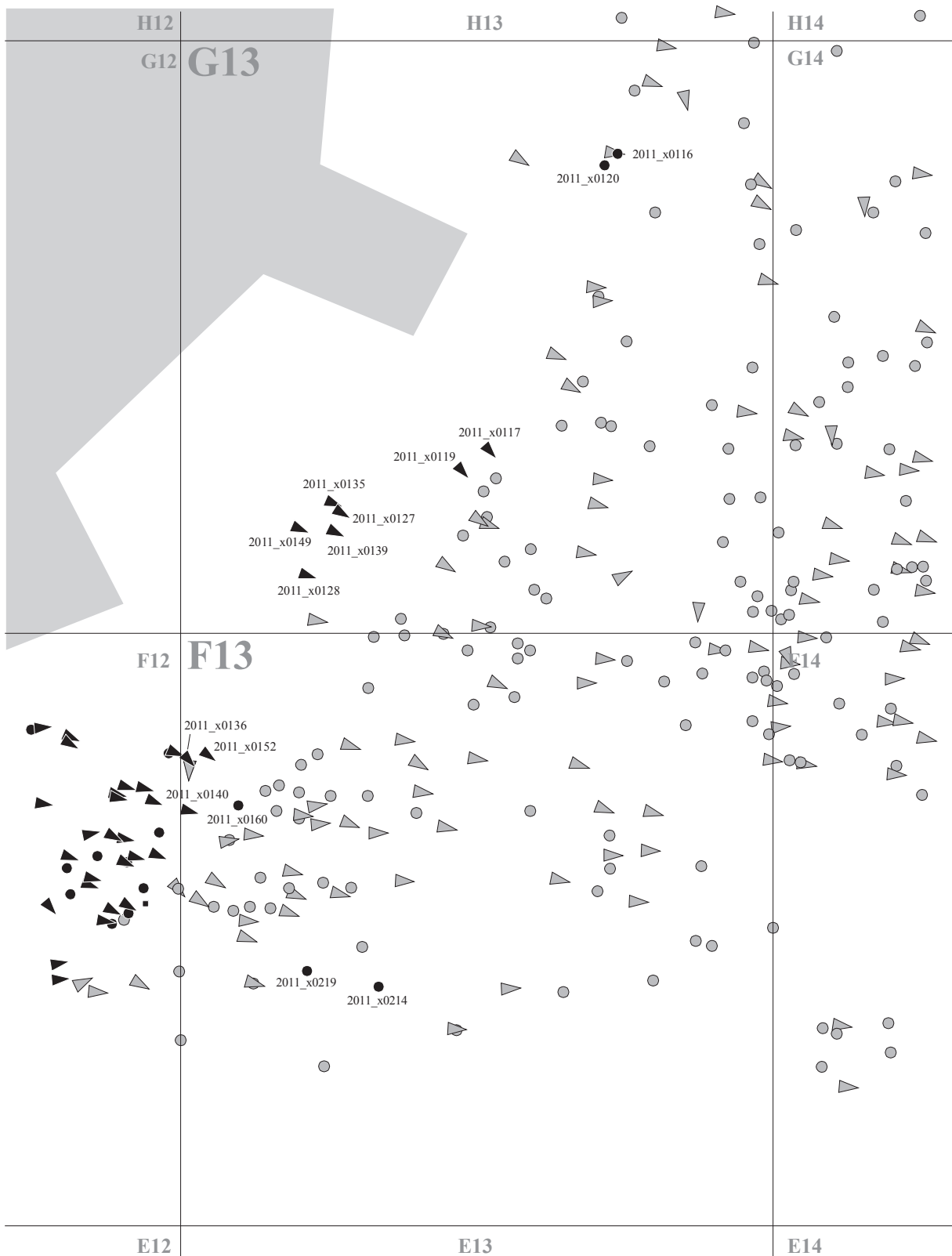

- ▼ Grobovi izkopani leta 1953 in od 2011 do 2013, smer določljiva
- Grobovi izkopani leta 1953 in od 2011 do 2013, smer nedoločljiva
- ▵ Grobovi izkopani v drugih letih, smer določljiva
- Grobovi izkopani v drugih letih, smer nedoločljiva
- Raztresena najdba



0 1 2 m

NAČRT GROBIŠČA

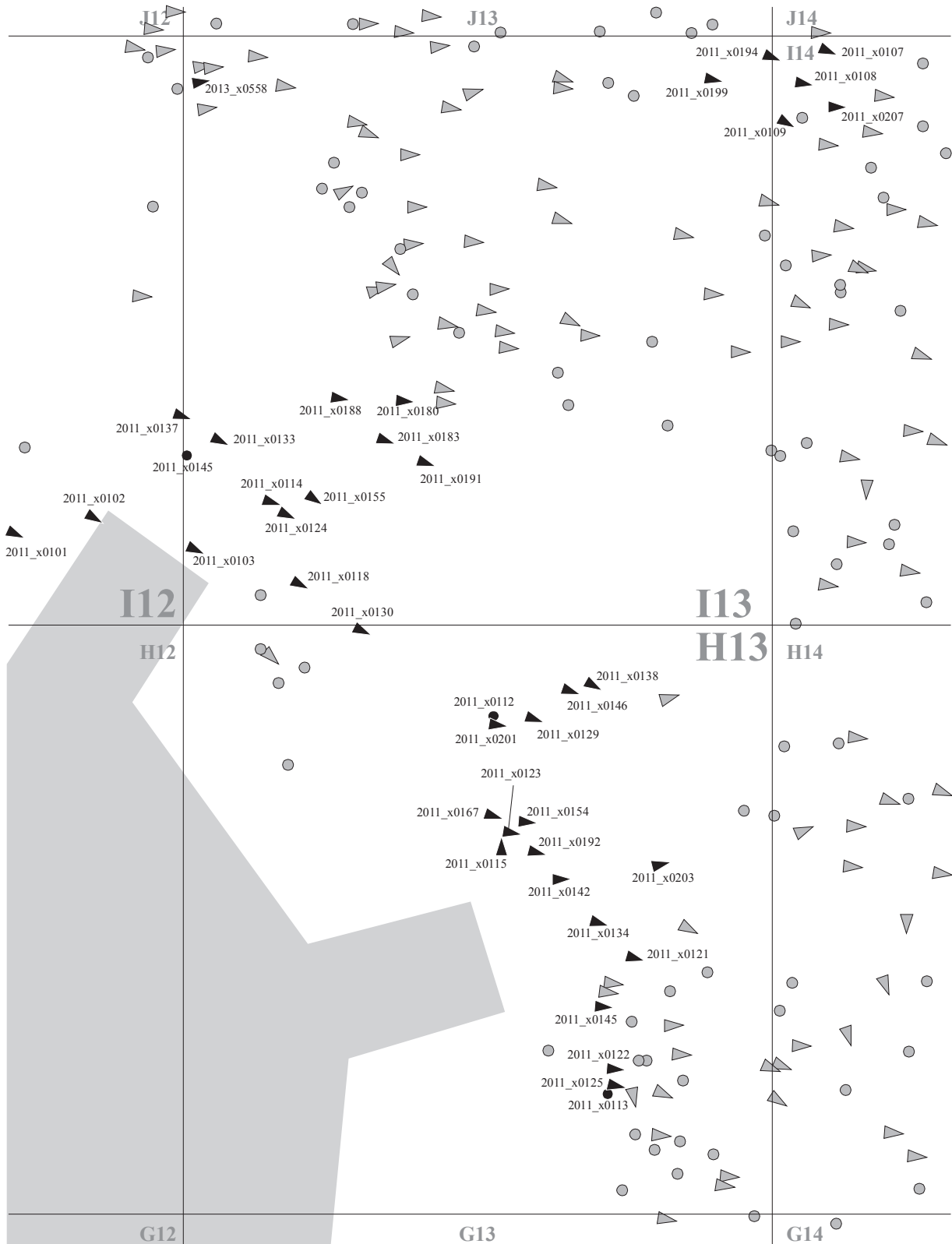

- ▼ Grobovi izkopani leta 1953 in od 2011 do 2013, smer določljiva
- Grobovi izkopani leta 1953 in od 2011 do 2013, smer nedoločljiva
- ▾ Grobovi izkopani v drugih letih, smer določljiva
- Grobovi izkopani v drugih letih, smer nedoločljiva

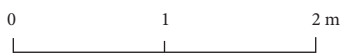

NAČRT GROBIŠČA



- ▼ Grobovi izkopani leta 1953 in od 2011 do 2013, smer določljiva
- Grobovi izkopani leta 1953 in od 2011 do 2013, smer nedoločljiva
- ▵ Grobovi izkopani v drugih letih, smer določljiva
- Grobovi izkopani v drugih letih, smer nedoločljiva
- Raztresena najdba

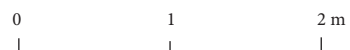

NAČRT GROBIŠČA

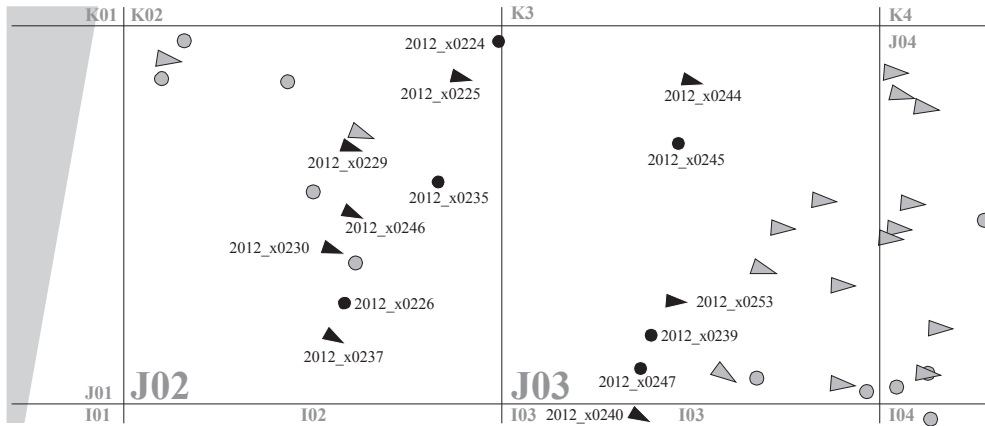

- ▼ Grobovi izkopani leta 1953 in od 2011 do 2013, smer določljiva
- Grobovi izkopani leta 1953 in od 2011 do 2013, smer nedoločljiva
- ▾ Grobovi izkopani v drugih letih, smer določljiva
- Grobovi izkopani v drugih letih, smer nedoločljiva

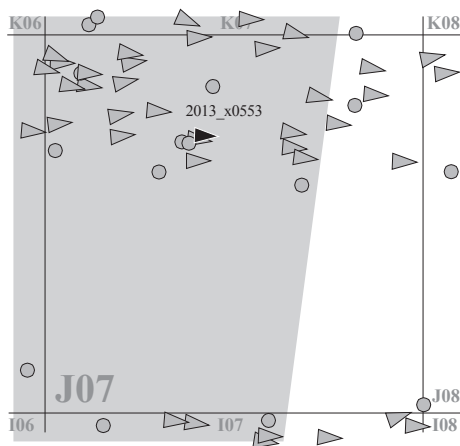
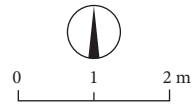

- ▼ Grob izkopan od 2011 do 2013, smer določljiva
- ▾ Grobovi izkopani v drugih letih, smer določljiva
- Grobovi izkopani v drugih letih, smer nedoločljiva

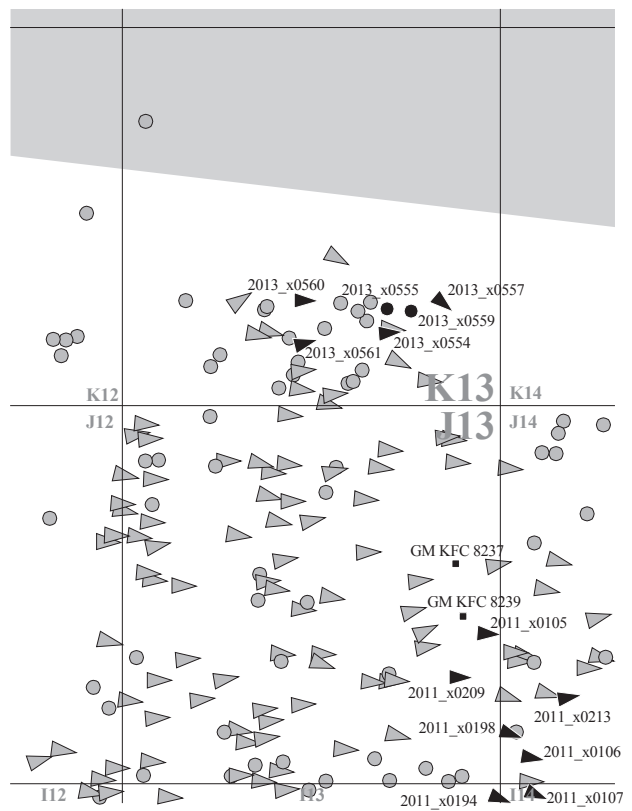

- ▼ Grobovi izkopani leta 1953 in od 2011 do 2013, smer določljiva
- Grobovi izkopani leta 1953 in od 2011 do 2013, smer nedoločljiva
- ▾ Grobovi izkopani v drugih letih, smer določljiva
- Grobovi izkopani v drugih letih, smer nedoločljiva
- Raztresena najdba



NAČRT GROBIŠČA

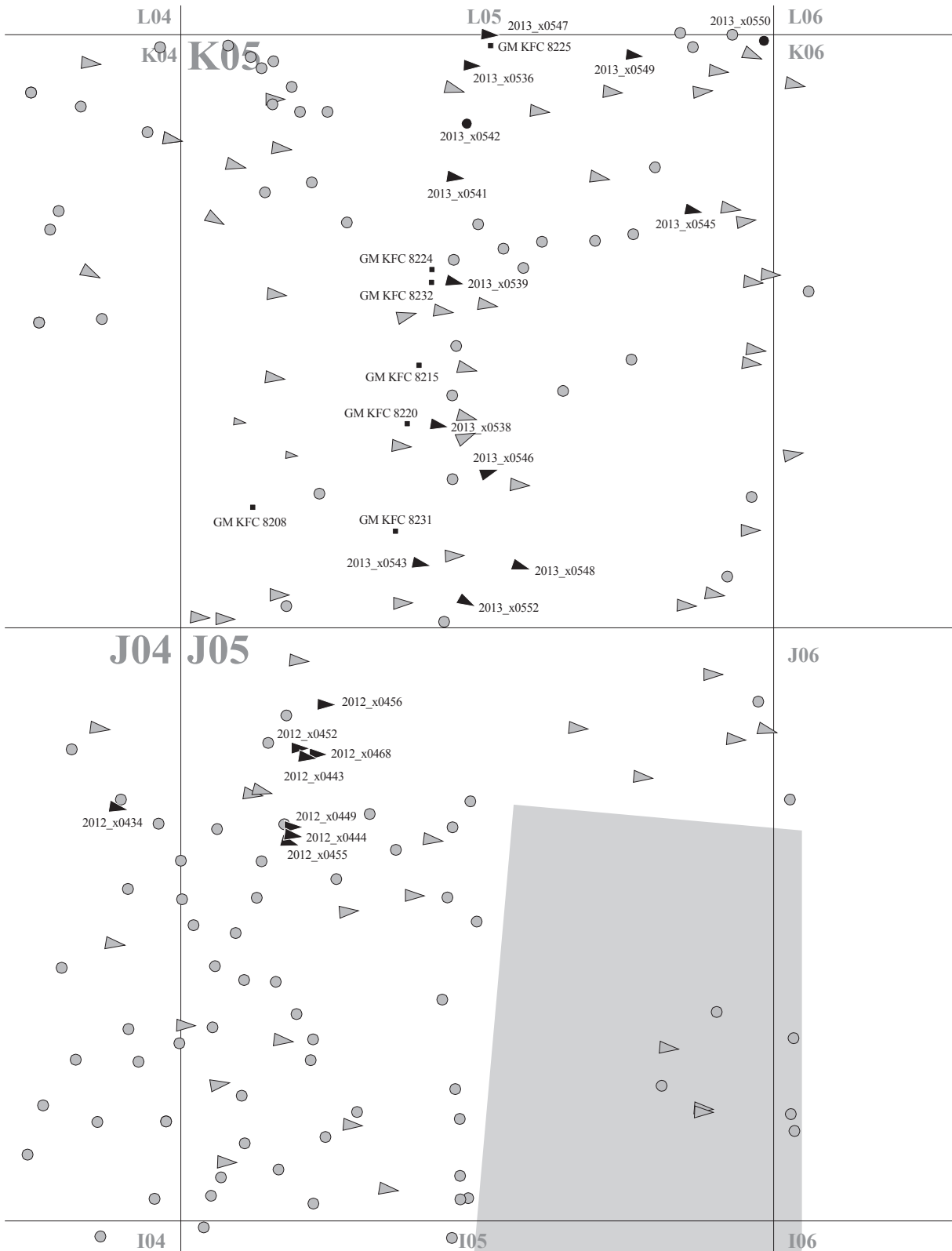

- ▼ Grobovi izkopani leta 1953 in od 2011 do 2013, smer določljiva
- Grobovi izkopani leta 1953 in od 2011 do 2013, smer nedoločljiva
- Grobovi izkopani v drugih letih, smer nedoločljiva
- Raztresena najdba

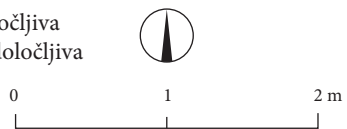

NAČRT GROBIŠČA

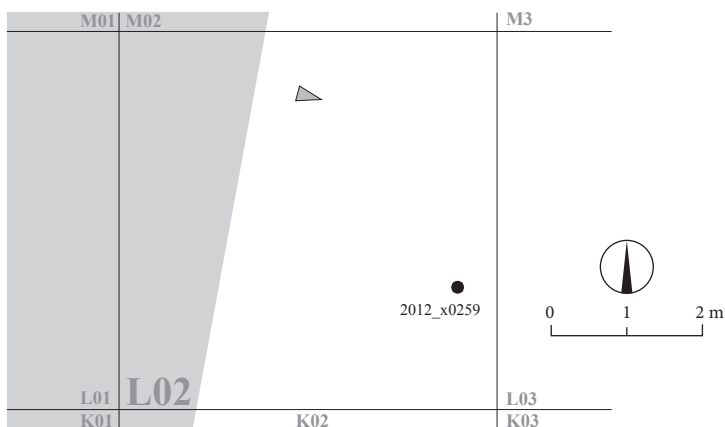

- ▼ Grobovi izkopani leta 1953 in od 2011 do 2013, smer določljiva
- Grobovi izkopani leta 1953 in od 2011 do 2013, smer nedoločljiva
- ▾ Grobovi izkopani v drugih letih, smer določljiva
- Grobovi izkopani v drugih letih, smer nedoločljiva

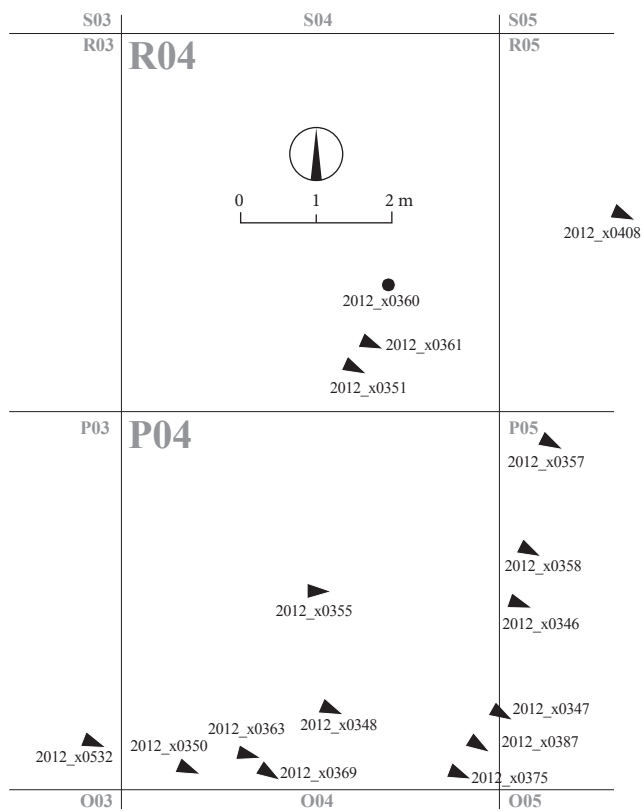
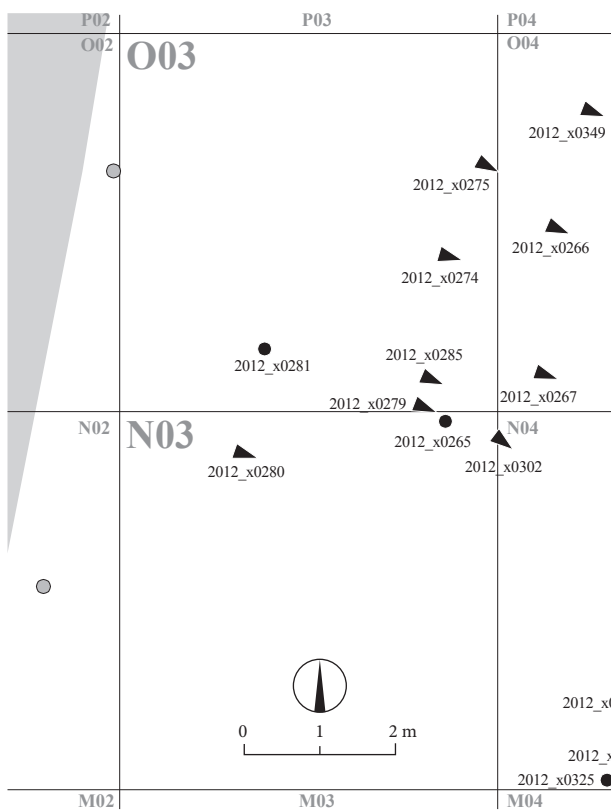

NAČRT GROBIŠČA



- ▼ Grobovi izkopani leta 1953 in od 2011 do 2013, smer določljiva
- Grobovi izkopani leta 1953 in od 2011 do 2013, smer nedoločljiva
- ▾ Grobovi izkopani v drugih letih, smer določljiva
- Grobovi izkopani v drugih letih, smer nedoločljiva
- Raztresena najdba

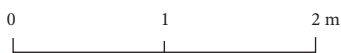

NAČRT GROBIŠČA

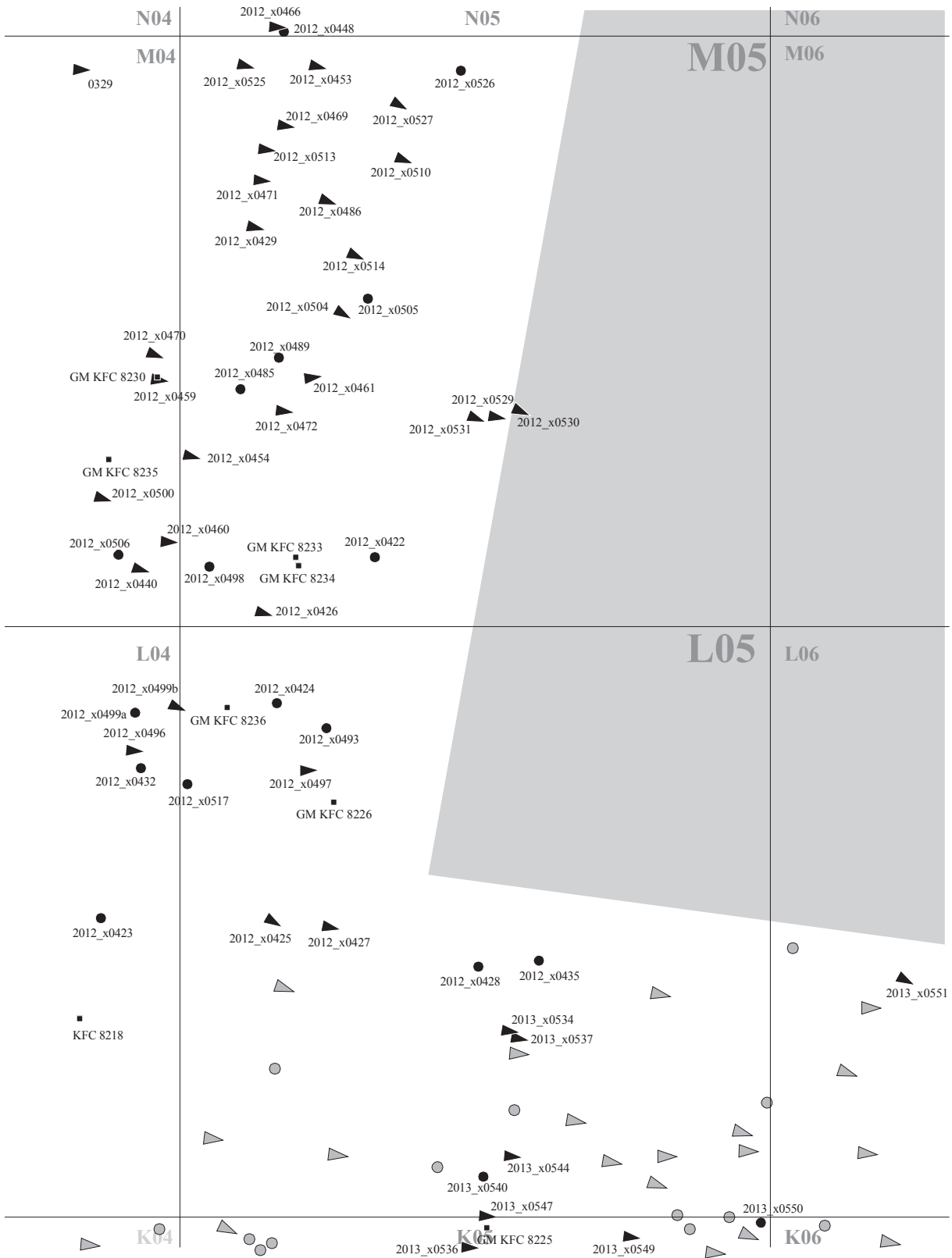

- ▼ Grobovi izkopani leta 1953 in od 2011 do 2013, smer določljiva
- Grobovi izkopani leta 1953 in od 2011 do 2013, smer nedoločljiva
- ▲ Grobovi izkopani v drugih letih, smer določljiva
- Grobovi izkopani v drugih letih, smer nedoločljiva
- Raztresena najdba



0 1 2 m

NAČRT GROBIŠČA



- ▼ Grobovi izkopani leta 1953 in od 2011 do 2013, smer določljiva
- Grobovi izkopani leta 1953 in od 2011 do 2013, smer nedoločljiva

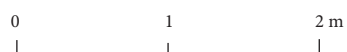

NAČRT GROBIŠČA



- ▼ Grobovi izkopani leta 1953 in od 2011 do 2013, smer določljiva
- Grobovi izkopani leta 1953 in od 2011 do 2013, smer nedoločljiva
- Raztresena najdba

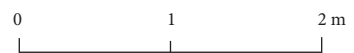

NAČRT GROBIŠČA



- ▼ Grobovi izkopani leta 1953 in od 2011 do 2013, smer določljiva
- Grobovi izkopani leta 1953 in od 2011 do 2013, smer nedoločljiva

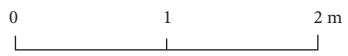

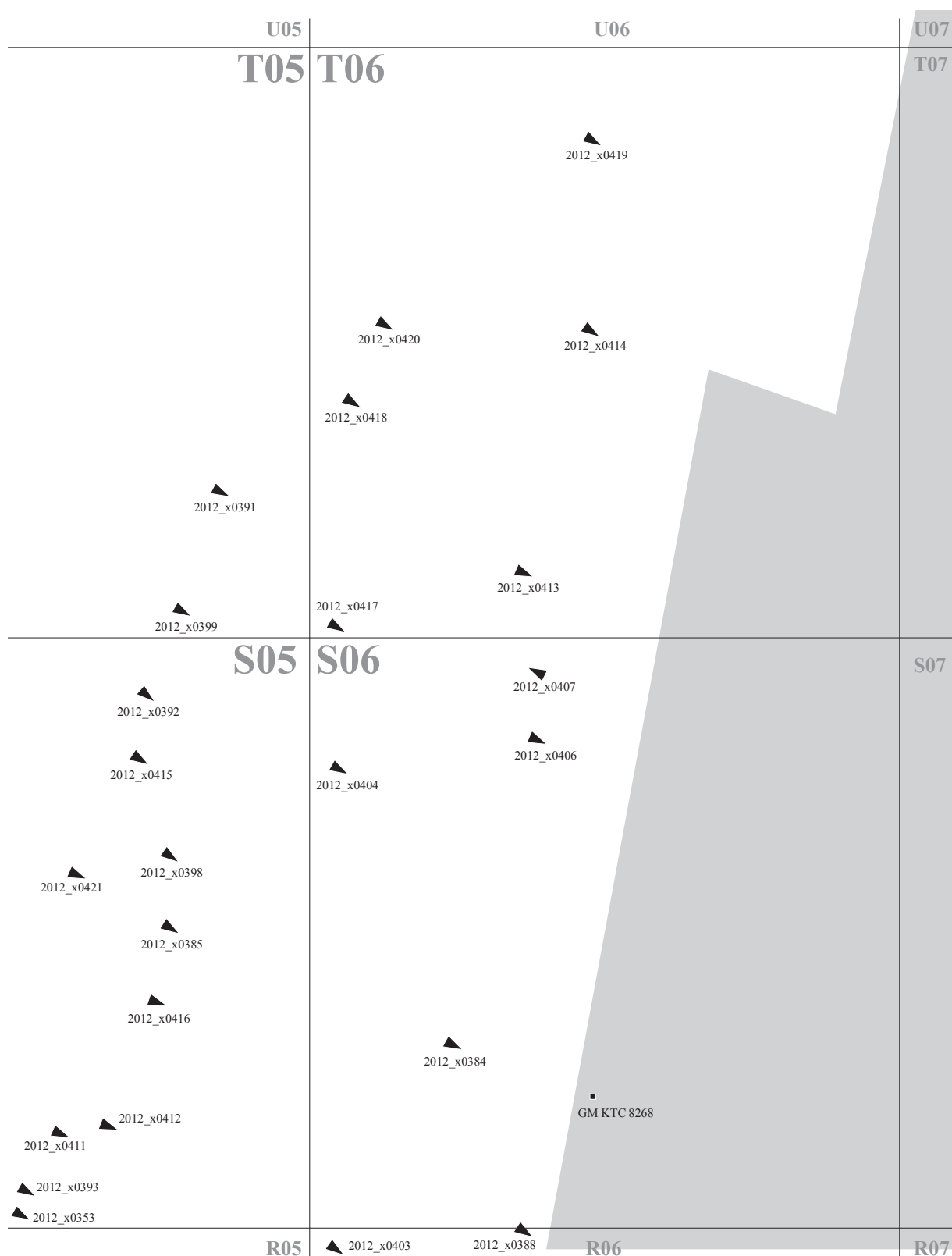

- ▼ Grobovi izkopani leta 1953 in od 2011 do 2013, smer določljiva
- Raztresena najdba

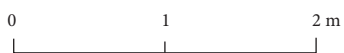



9 789610 501497 > 39 €

Založba ZRC
<http://zalozba.zrc-sazu.si>
ZRC Publishing