

# KAKO ZAJEZITI FRANCOŠKI TERORIZEM?

stran 2

NASLOV

Leto XXXIV  
Št. 33

Murska Sobota  
26. avgust 1982

CENA 10 DIN

# VESTNIK

Zvone Dragan V SOZD ABC Pomurka

## Prednost primarni kmetijski proizvodnji

V zdajšnjih zaostrenih gospodarskih razmerah in skromnejši rasti industrijske proizvodnje intenzivnejša kmetijska proizvodnja lahko še kako direktno in učinkovito vpliva na stabilizacijo. Zlasti primarni kmetijski proizvodnji je potrebno dati prednost in tako zagotoviti več hrane, je minulo soboto v pogovoru z najodgovornejšimi predstavniki SOZD ABC Pomurka poudaril podpredsednik zveznega izvršnega sveta Zvone Dragan.

Sestavljena organizacija združenega dela ABC Pomurka, katere dejavnost danes pokriva 30 odstotkov slovenske kmetijske proizvodnje, v njej združuje delo 10.500 zaposlenih, tesno pa z njo sodeluje še okrog 12 tisoč kooperantov, je svoj razvoj že zastavila v to smer. Osnovna usmeritev v primarni kmetijski proizvodnji je živinoreja, na kateri tudi gradijo razvoj, proizvodnja pšenice, pri kateri so letos z odkupom 21 tisoč ton že dosegli planirani obseg odkupa, zadnja leta pa se uveljavlja tudi proizvodnja sladkorne pese. Veliko pozornost namenja tudi izboljšanje kvalitete obdelovalnih površin in pridobivanju novih. V tem petletnem obdobju naj bi meliorirali 5200 hektarjev površin in v družbenem sektorju povečali kmetijska zemljišča še za dodatnih 2 tisoč hektarjev. V razvojnih načrtih sestavljene organizacije so tako v ospredju naloge na področju povečevanja in izboljševanja kvalitete obdelovalnih površin, zagotovitev čim več domače krme, zmanjševanje odvisnosti od uvoženih komponent in dograditev nekaterih predelovalnih kapacitet, predvsem njihova usposobitev za izvoz.

Med problemi, s katerimi se pri uredništvu teh ciljev srečujejo, so izpostavili izgube v mesno-predelovalni industriji in zagotavljanje deviznih sredstev za uvozne komponente, za kar bi ob racionalizaciji potreb do konca leta rabili še 400 milijonov dinarjev. Izvoz pa je ob 40-odstotnem povečanju v primerjavi z lanskim letom znašal 230 milijonov dinarjev. Za pokritje uvoznih potreb bi potemtakem morali izvoziti blago za 600 milijonov dinarjev. Opozorili so tudi na problematiko cenovnih nesorazmerij iz katerih izhaja izguba v mesno-predelovalni industriji, ter izpostavili nekatere

druge probleme, ki ta čas pestijo naše kmetijstvo.

Zvone Dragan je ob tem poudaril, da je potrebno storiti vse, da ti problemi ne bi vplivali na rezultate v kmetijski proizvodnji. Izkoristiti je potrebno sleherni novo možnost za proizvodnjo hrane. V ta namen morajo biti zagotovljena tudi potrebna investicijska sredstva, ki pa jih je tudi na tem področju potrebno čim racionalneje trošiti. V zdajšnji situaciji je potrebno prekiniti s prakso hlastanja za novim, kajti veliko rezerv je v obstoječih kapacitetah in njihovem posodabljanju. Velika rezerva za povečanje proizvodnje hrane je v Jugoslaviji tudi okrog 800 tisoč hektarjev neobdelanih površin. Rezultati pa so prav tako odvisni od dobro organizirane akcije priprav žetve in setve, kar je povezano z redno oskrbo z gnojili, gorivi in rezervnimi deli ter dogovorjenimi odkupnimi cenami. Tako v družbenem kot zasebnem sektorju pa je potrebno tudi ustrezno stimulirati vsako obliko intenzivne obdelave zemlje in proizvodnje hrane.

Ob kmetijstvu se je tovariš Dragan dal časa zadržal tudi pri uvožno-izvozni problematiki in poudaril, da se je jugoslovanski izvoz do 9. avgusta v primerjavi s tem obdobjem lani povečal za 5 odstotkov, uvoz pa je manjši za 12 odstotkov. Ob dokaj spodbudnih izvozno-uvoznih gibanjih pa se zatika pri plačevanju izvoznih poslov oziroma prilivu deviz v državo. To terja takojšnjo analizo in ukrepanje, kajti priliv deviz od blagovnega izvoza je še kako pomemben tudi za odplačevanje dolgov v tujini. V prvem polletju je Jugoslavija te svoje obveznosti v višini 2,5 milijarde dolarjev v celoti poravnala, toliko pa znašajo še obveznosti za drugo polovico leta.

Posebej je spregovoril tudi o nedavni zamrznitvi cen in opozoril, da ta nikakor ne velja samo za finalne izdelke kot to zdaj nekateri poskušajo tolmačiti, temveč enako za surovine in reprodukcijski material. Nobene utemeljitve ni tudi za govornice, da se pripravljajo zamrznitev osebnih dohodkov, nujno se bo le uskladiti v okviru, ki jih dovoljuje naša proizvodnja in dohodek. Ne moremo si deliti tistega, kar naj bi šele ustvarili.

I. Benko



MEĐUNARODNI KMETIJSKO ŽIVILSKI SEJEM V GORNJRADGONI

## CIM VEČ ZA IZVOZ

To je osnovni motto letošnje jubilejne sejemske prireditve, ki so jo v Gornji-Radgoni odprli v petek, 20. avgusta, trajala pa bo skupno deset dni, z zaključkom v nedeljo 29. avgusta.

Na otvoritvi sejma, ki je zadnja leta močno prerastel začetne okvirje in že predstavlja največjo slovensko manifestacijo dosežkov kmetijstva in mesno-predelovalne industrije, je bil slavnostni govornik predsednik republiškega izvršnega sveta Janez Zemljarič. Tovariš Zemljarič je med drugim dejal:

«Letošnji jubilejni sejem ima dve delovni gesli: »čimveč za izvoz« in »pospešiti pridelovanje govejega mesa«. Izvoz je sedaj ključna naloga našega gospodarstva. Tudi kmetijstvo in živilsko predelovalna industrija si morata prizadevati, da bi ga povečali. Kmetijstvo v naši državi ima takšne naravne možnosti, da lahko še v tem srednjeročnem obdobju ustvari več deviz, kot jih potrebujemo za reprodukcijo in druge obveznosti.

Izkoristili jih bomo lahko, če bomo čimprej ustvarili razmere za trajen ekonomski interes organizacij združenega dela za izvoz in povečali našo konkurenčno sposobnost glede kakovosti, izbire in količine.»

Gornjeradgonski sejem je vsekakor ena izmed možnosti za doseganje boljših izvoznih rezultatov industrije kmetijske mehanizacije, kemične industrije s sredstvi za zaščito rastlin, živilske industrije in ostalega, kar nam predstavljajo razstavljalci. Ti se tega tudi dobro zavedajo in se ga udeležujejo v velikem številu. Tokrat je prisotnih 750 jugoslovanskih organizacij združenega dela in 140 razstavljalcev iz 12 tujih držav.

Zato je tudi Janez Zemljarič poudaril pomembnost sejma, opozoril pa tudi na naloge, ki stojijo pred kmetijstvom:

»Ni naključje, da je na tem sejmu v ospredju pridelava govejega mesa in živinoreja nasploh. Ta je in mora postati še pomembnejša kmetijska in gospo-

darska panoga v Sloveniji. Kljub velikim dosežkom moramo v prihodnje hitreje povečevati prirejo predvsem z doma pridelano hrano in krmo. Za to imamo še veliko neizkoriščenih rezerv. Zlasti velike možnosti imamo za povečano pridelovanje najrazličnejše živalske krme.»

Nato pa je tovariš Zemljarič pohvalil dosežke kmetovalcev v Pomurju, ki so lep primer, kako je mogoče s prizadevanji delavcev, kmetov in strokovnjakov, organizacij združenega dela in širše skupnosti v kratkem času veliko storiti. Tukaj so namreč pridelali lani polovico tržnih viškov pšenice v republiki in dejal, da ob takšnem delu tudi začetni plan pridelave pšenice oz. odkup le-te v teži 60.000 ton skupno ne bo neuresničljiv. Na koncu pa je Janez Zemljarič zaželel vsem udeležencem sejma obilo uspehov z željo, da bi bil sejem z vsemi svojimi prireditvami nova spodbuda za uresničevanje dogovorjenih in zahtevnih nalog našega kmetijstva kot ene

bistvenih sestavin politike gospodarske stabilizacije in novega napredka naše družbene skupnosti.

Letošnji jubilejni 20. mednarodni kmetijsko živilski sejem v Gornji Radgoni poteka na 52.000 kvadratnih metrih odprtih in zaprtih razstavnih površin. Zaradi izjemnega zanimanja razstavljalcev pa so morali mnogim krečiti razstavni prostor, pa tudi odpovedati gostoljubnost.

Na otvoritvi, ki je bila tokrat enkrat za spremembo v sončnem, pravem poletnem vremenu, so bili prisotni številni visoki gostje. Zvone Dragan, podpredsednik zveznega izvršnega sveta, predsednik republiškega komiteja za kmetijstvo, gozdarstvo in prehrano Milan Knežević, Jernej Jan, predsednik republiškega komiteja za ekonomske odnose s tujino, predstavniki iz sosednjih dežel in županij iz Avstrije in Madžarske ter družbenopolitični in gospodarski delavci iz regije in občine.

V. Paveo

## kovinotehna

## KOVIT MARKET MARIBOR PRODAJA NA POMURSKEM SEJMU

• orodje • posoda • keramične ploščice • tehtnice • stiskalnice in mlini

UGODNE CENE – DOSTAVA DO DOMA!

Veseli bomo Vašega obiska, poskušali vam bomo svetovati in omogočiti ugoden nakup.

kovinotehna





Ob koncu tedna je prvih 500 borcev Palestinske osvobodilne organizacije (na sliki: slovo vojaka od matere), predvsem ranjencev, že odpotovalo prek Cipra v Tunizijo. Tako se je v skladu s Habibovim načrtom o mirnem umiku Palestincev iz Bejruta začela velika akcija, medtem pa grozi nov spopad med Sirijo in Izraelom.

## Trdno prijateljstvo z Nepalom

Nepalski premier Surija Bahadur Tapa je jugoslovan-

### Irak za ministrski sestanek neuvrščenih

Bagdad — Iraško zunanje ministrstvo je obvestilo veleposlanike neuvrščenih držav v Bagdadu, da je Irak trdno odločen organizirati ministrski sestanek neuvrščenih držav, ki je predviden za prihodnji mesec. To sporočilo vnovič poudarja, da je Irak predlagal Indijo za gostiteljico sedme vrhunske konference neuvrščenih, s čimer je, kot poudarjajo v Bagdadu, pokazal, da je svoje interese podredil interesom za ohranitev enotnosti gibanja neuvrščenih.

ski delegaciji, ki je pod vodstvom člana predsedstva SFRJ Radovana Vlajkovića obiskala to azijsko državo, priredil slovesni sprejem. V zdravilih sta oba poudarila tradicionalno prijateljstvo, ki veže Jugoslavijo in Nepal in njuno privrženost izvornim načelom politike neuvrščenosti. Nepalski premier je med drugim poudaril, da si morajo neuvrščene države prizadevati za ohranitev izvornih načel gibanja. Tudi Radovan Vlajković je v svoji zdravici največ

pozornosti namenil dejavnosti neuvrščenih držav, ki morajo čimveč prispevati k odpravljanju sedanje krize na svetu ter krepitvi miru in varnosti vseh držav.

Jugoslovansko delegacijo je sprejel tudi nepalski kralj Birendra. V daljšem in prisrčnem pogovoru so opozorili na tradicionalno in trdno prijateljstvo med Jugoslavijo in Nepalom. Iz Katmanduja je jugoslovanska delegacija odpotovala v indijsko glavno mesto New Delhi.

## Vdor Južnoafričanov

Angolsko veleposlaništvo v Lusaki je sporočilo, da je na angolskem ozemlju trenutno sedem južnoafriških bataljonov z več kot 4500 vojakov.

Zasedbo ozemlja sosednje države skuša pretorijski režim opravičiti s preganjanjem borcev Organizacije ljudstev jugozahodne Afrike, ki se bojujejo za neodvisnost Namibije. Minuli teden so agencije poročale o novi obsežni akciji južnoafriških rasistov, ki pa so pretrpeli doslej najhujši poraz. Pripadniki Narodnoosvobodilne armade Namibije so sestrelili helikopter in ubili 15 vojakov.

## Preprečen udar na Sejšelih

Na Sejšelskih otokih so tamkajšnji vladi in predsedniku Reneju privržene enote zadušile upor manjše skupine vojakov, ki so dan poprej zavzeli poslopje državne radijske postaje in zahtevali spremembe v vrhu te otoške države v Indijskem oceanu. Sejšelska tiskovna agencija, ki je objavila uradno sporočilo obrambnega ministrstva, poudarja, da so se uporniki vdali, vladne sile pa so zavzele radijsko postajo in osvobodile več kot 200 talcev, izmed katerih ni bil nihče ranjen. Enote ljudske armade nadzirajo tudi pristanišče in letališče v Viktoriji, medtem ko policijska ura, ki so jo uvedli takoj po uporu, še naprej velja.

Obrambno ministrstvo je sporočilo, da je nered v državi skušala povzročiti manjša skupina nediscipliniranih in vladni sovražnih vojakov, ki so kot izgovor za poskus udara navedli vedenje vojaških starešin.

## Sedmi vrh neuvrščenih čimprej

Kot poroča Tanjug, se je z večdnevnega obiska v Bangladešu, Nepal in Indiji vrnil v domovino član predsedstva SFRJ Radovan Vlajković. Tam se je mudil na uradnih in prijateljskih pogovorih z najvišjimi voditelji teh držav. Poleg obojestranskih opozoril na sedanji zaskrbljujoči položaj v svetu, so v vseh pogovorih poudarjali pomembnost krepitve enotnosti gibanja neuvrščenih in nujnosti po še aktivnejšem delovanju na mednarodnem prizorišču. V ospredju pogovorov v Daki, Katmanduju in New Delhiju so bila prizadevanja za uspešen izid naslednjega sestanka neuvrščenih na vrhu. Posebej zato, ker je prevladalo skupno prepričanje, da je politika neuvrščenosti izrednega pomena za reševanje svetovnih spopadov po mirni poti in za enakopravno sodelovanje.

»Bili smo si edini, da je zatoreba še naprej krepiti enotnost gibanja, in da mora biti

sedmi sestanek čimprej. Povsod so mnenja, da je nujno treba rešiti probleme, s katerimi se srečujejo neuvrščene države v okviru priprav na sedmo konferenco na vrhu. Newdelhijska vlada je potrdila, da je pripravljena biti gostiteljica tega sestanka, a le pod pogojem, če dosežejo soglasje o tem, je ob prihodu v Beograd izjavil član predsedstva SFRJ Radovan Vlajković.

Glede dvostranskega sodelovanja pa je povedal, da morajo ti stiki temeljiti na skupnih interesih in realnih možnostih. Tako je med obiskom v Bangladešu podpisan program o sodelovanju na kulturno-prosvetnem in znanstvenotehničnem področju, razen tega pa so se sporazumeli o sodelovanju med jugoslovansko in bangladeško časopisno agencijo. Tudi v Nepalju so se dogovorili o pripravah podobnih programov za sodelovanje.

## globus

ZENEVA — Na ženevskih pogajanjih o zmanjšanju jedrske oborožitve srednjega dosega v Evropi je Sovjetska Zveza predlagala Združenim državam Amerike, da bi Vzhod in Zahod na evropskem ozemlju zadržal vsak po 300 strateških raket in bombnikov. Zdaj imata obe veliki sili na tem območju kar trikrat več tega nevarnega orožja. Opazovalci pa menijo, da sporazuma ne bo lahko doseči, ker ZDA trdijo, da ima SZ premoč v Evropi.

NAIROBI — Zavlačevanje pri iskanju miroljubne rešitve za Namibijsko krizo bo še samo bolj razplamtelo vojno na afriškem jugu in mu prineslo številne nove žrtve. Tako meni predsednik OAE, kenijski voditelj Moi. Po njegovem mnenju prizadevanja tim. kontaktne skupine petih zahodnih držav niso bila kdovekako učinkovita.

MOSKVA — Sovjetska vesoljka Svetlana Savickaja je druga ženska na svetu, ki je poletela v vesolje. V SZ so namreč izstrelili vesoljsko ladjo Sojuz-T 7, v kateri sta tudi vesoljca Leonid Popov in Aleksander Serebrov. Pred 19. leti pa je kot prva ženska poletela v vesolje Sovjetska Valentina Terjoškova.

SANGHAI — Tu so izvršili smrtno kazen nad petimi ugrabitelji, ki so skušali konec julija ugrabiti kitajsko letalo in prisilili posadko, da bi odletela na Taiwan. Ugrabitlje so, kot pravi uradno sporočilo, obsodili na smrt zaradi poskusa ugrabitve letala v protirevolucionarne namene.

NEW DELHI — Vodilni indijski dnevnik, med drugim tudi konservativni, pozdravlja sklep vlade, da sprejme tako pomembno vlogo gostiteljice konference neuvrščenih držav. Obenem pa poudarjajo, da je Irak podredil lastne želje interesom enotnosti v gibanju neuvrščenih.

# KAKO ZAJEZITI FRANCOOSKI TERORIZEM?

Ob 19. julija do 15. avgusta so v Franciji našli kar 115 najrazličnejših atentatov. Največ hujših atentatov je bilo na Korziški (skupno 20, en mrtev, štirje ranjeni, velika gmotna škoda), večjih antisemitskih atentatov je bilo osem (6 mrtvih, 23 ranjenih), trije protiarabski atentati pa so terjali eno žrtev in šest ranjenih. Odgovornost za tri druge večje atentate so prevzeli Armenci (17 ranjenih). Okrog 15 odmevnejših atentatov, ki so povzročili samo večjo škodo, pa pripisujejo domačim skrajnežem in nezadovoljnim, kot so vinogradniki, jeklarji in drugi.

Gre za pravi razcvet terorizma v Franciji, zaradi česar je moral tudi francoski predsednik Mitterrand v Elizejski palači voditi bojni posvet o ukrepih za zajezitev terorizma. Zvedelo se je, da same zakonodaje ne bodo zaostri, pač pa bodo skušali boljše uskladiti delo preiskovalnih organov in obveščevalnih služb. Hkrati pa se bodo s sodobno računalniško tehniko tesneje povezovali z drugimi zahodnoevropskimi

centri, specializiranimi za boj proti mednarodnemu terorizmu. Organi, ki preiskujejo ozadje pokola v židovski četrti, so javnost seznanili z ozadjem tega atentata, ki je močno odmeval v svetu. Povedali so, da je neki vrtnarski delavec v Boulognskem gozdu, največjem pariškem parku, našel vrečko iz ene od pariških veleblagovnic, v njej pa brezostrelno pištolo, uporabljeno pri atentatu. Gre za model poljske izdelave (WZ-63), kar potrjuje domnevo, da so atentatorji iz vrst palestinskih skrajnežev disidenta Abu Nidala.

Ze 12 ur po napovedi vojne terorizmu, je francoska vlada na redni seji sprejela prve operativne ukrepe, s katerimi bi naj zajezila mednarodni terorizem. Udarila je predvsem po razpiti organizaciji »Direktna akcija«, vse niti boja proti nasilju pa bodo poslej v rokah dveh »superpolicistov«. Odločili so se, da bo v vladi poslej tudi resor »državnega sekretarjata za javno varnost«. Ob imenovanju njenega šefa, ki bo razbremenil notranjega

ministra Defferra, so se Francozi nemalo začudili, saj je Korzičan. Prav tam je namreč bilo zadnje čase največje število raznih atentatov. Piše se Joseph France-schi in je bil doslej državni sekretar za vprašanja priletnih ljudi. Hkrati je Mitterrandov dolgoletni prijatelj in je nekdanj skrbel za varnostno službo pri socialistični stranki oziroma je bedel nad telesno stražo tedanjega predsedniškega kandidata Mitterranda. Franceschislovikot človek trde roke in je na prejšnjem vladnem položaju, recimo med nenapovedanim obiskom nekega srbiljivo upravljanega doma za ostarele direktorja gladko zaprl v čumnat, v katero so zaklepal »problematične« starčke.

Kot sporočajo iz Pariza, bo kakih ducat policijskih, obveščevalnih in protibveščevalnih služb v boju proti terorizmu poslej povezoval žandarmerijski major Christian Prouteau. Klasični policiji se je sicer povsili nos, toda Prouteau je legenda: kot vodja francoskih komandosov je febru-

arja 1976 v Džibutiju somalskim teroristom iztrgal 30 francoskih otrok, novembra 1979 pa pomagal Saudijcem pri znanem zavzetju mošeje v Meki, januarja 1980 pa ugnal korziške nacionaliste, zabarikadirane v talci v hotelu Fesch v Ajacciu itd.

Poleg tega je vlada napovedala tudi močno kadrovsko okrepitev varnostnih sil: za 7000 policistov, 2000 žandarjev, 1400 obmejnih organov. Posebni oddelek generalne direkcije za zunanjo varnost bo budneje nadzoroval vsebino »diplomatskih kovčkov, druga ustanova pa bo bedela nad trgovino z orožjem. Po vzoru zahodnonemškega Bundeskriminalamt pa bodo pospešili priprave za računalniško obdelavo kriminalističnih podatkov.

Med prvimi, ki so okusili želo zaostrene politike, so pripadniki razpiti organizacije »Direktna akcija«. Že marca 1980 se jih je večina znašla za zapahi, toda po širokogrudni amnestiji novega predsednika so z voditelji

vred znova uživali svobodo. Ta skrajno levičarska skupina, nekakšna dedinja maioistov, je zdaj razpuščena in za njenim duhovnim vodjo Jeanom Marcom Rouillanom je v začetku prejšnjega tedna razpisana tiralica. Omenjeni Rouillan je še pred kratkim namreč mirno delil intervjuje, v katerih je prevzemal odgovornost za nekatere antisemitske in »proti-buržoazne« atentate.

O teh in drugih aktualnih problemih, s katerimi se letošnje poletje sooča Francija, je nedavno spregovoril tudi predsednik republike Mitterrand. Opazovalci menijo, da je bil Mitterrandov TV nastop do neke mere senzacija, saj moral tokrat prvič po izvolitvi pod pritiskom dogodkov pojasnjevati vladno politiko. Najnovejša preverjanja javnega mnenja namreč kažejo, da kar polovica Francozov negativno ocenjuje petnajstmesečno bilanco novega režima. V zadnjem času so pozdravili edinole stališče Francije do rešitve palestinskega vprašanja, kjer teži k uravnovešeni in pravični po-

litiki, in pa to, da so se cene na drobno v Franciji v juliju povečale samo za 0,3 odstotka. S tem je Francija inflacijo zbil na raven večine partnerjev v Evropski gospodarski skupnosti. Vendar pa se je znova močneje povečala brezposelnost, še vznemirljiveje pa narasča zunanjetrgovinski primanjkljaj, medtem ko je naložbena dejavnost skoraj povsem zamrla.

Z mirno, toda odločno besedo je Mitterrand skušal prepričati rojake, da ima vjeti še vedno v rokah. Za iztočnico je uporabil najbolj dramatični dogajanje: terorizem na francoskih tleh in libanonsko krizo. Napovedal je nekaj odločnih ukrepov v boju proti terorizmu, ki se je v tej državi zadnje čase zares močno razmahnil. Če je bila leta in leta Italija sinonim za stavke, terorizem in žeparje, velja to v sedanjih svetovnih razmerah prav tako za Francijo. Zato čaka Francijo prav gotovo vroče poletje in tudi taka jesen, da bi dejansko odpihnili strah pred vsakim kodnevnim terorizmom na njihovih tleh.



## Odločnejši spopad s težavami v preskrbi

V drugem polletju lahko pričakujemo, da bo imelo gospodarstvo še hujše težave s surovinami in reprodukcijskim materialom. Čedalje izrazitejša nazadovanje industrijske proizvodnje v zadnjih treh mesecih bo mogoče ustaviti samo, če bomo dovolj izvažali in zaslužili dovolj deviz, pa tudi če bomo povsem smotno uporabljali razpoložljive surovine in reprodukcijske materiale, so ugotovili v izvršnem odboru Gospodarske zbornice Jugoslavije.

Dejstvo je, da se je v prvem polletju uvoz surovin in reprodukcijskih materialov nominalno zmanjšal za 11, realno pa kar za 16 odstotkov, če

primerjamo z enakim lanskim obdobjem. V tem pa tudi leži poglavitni razlog, zakaj gospodarstvo ni dovolj založeno. Upoštevanje obveznosti do tujih kupcev, so le majhne možnosti za bistveno povečanje uvoza, kar pomeni, da se bo treba usmeriti zlasti v večji izvoz. Ta pa se je po zadnjih podatkih do sredine avgusta povečal komajda za pet odstotkov, kar je pod pričakovanimi. Struktura letošnjega izvoza pa jasno kaže, da nazaduje delež zapletenih končnih izdelkov, predvsem v strojni industriji, elektroindustriji, kemiji in avtomobilski industriji.

Potemtakem obeti do konca letošnjega leta niso kdove-

kako obetavni. Strokovnjaki celo menijo, da se bo razpon med povpraševanjem in ponudbo razpoložljivih blagovnih skladov še povečal. Pri tem žal ne gre za izvozno, temveč za domače povpraševanje, kjer izstopa pri izdelkih za reprodukcijo. Tako neugodna gospodarska gibanja pa je moč preprečiti zlasti z ostrimi omejitvami vseh vrst domače porabe. Ker se to ne dogaja, poudarjajo, lahko pričakujemo nadaljnjo rast stroškov, pritisk na cene, kar pomeni v bistvu novo inflacijo.

Poleg tega so omenili nadvse aktualno vprašanje energije, kjer zaenkrat ne kaže najbolje glede preskrbe z derivati, še posebej za kurilno olje in mazut, na tesnem smo s premogom, zlasti še za široko porabo, pa tudi pri elektriki se nam obetajo določene prisilne omejitve, kar velja tudi za industrijo, če porabe ne bomo zmanjšali vsaj za deset odstotkov.

Po novih sklepih bi veljalo v tem času priskrbeti skoraj milijon ton nafte, uvozili pa smo je komaj 80.000 ton. Podobno je tudi s koksom; posledice bodo kaj kmalu vidne. Na seji izvršnega odbora Gospodarske zbornice Jugoslavije so zato ugotovili, da razmere, kakršne so, terjajo tako od družbe kot od zborničnega mehanizma precej konkretnije sklepe, da bi premagali nastale težave.

### Dosledneje spoštovati sanacijski program

Kot navaja Tanjug, je zvezni izvršni svet med drugim obravnaval poročilo o izvajanju zakona o sanaciji in prenehanju organizacij združenega dela. Ugotovil je, da večina tozgov, ki imajo težave pri poslovanju ali poslujejo z izgubami, sprejema sanacijske programe. Nekatere temeljne organizacije združenega dela v naši državi pa se ne posvečajo v zadostni meri vzrokom, zaradi katerih so nastale določene izgube. Tako sprejemajo sanacijske programe po kratkem postopku, predvsem zato, da jih ne bi doletele zakonske posledice, in še posebej iz razloga, da ne bi bili prikrajšani pri osebnih dohodkih. V omenjenih tozdih z izgubo bi namreč morali zmanjšati osebne dohodke, ne pa, da jih marsikje celo povišujejo nad dovoljenimi okviri.

Zvezni izvršni svet je ob tem ugotovil, da pri pripravljanih sanacijskih programih skoraj nikoli ne ugotavljajo odgovornosti posameznih delavcev, organov upravljanja in poslovnih organov za nastale izgube. Tako pa so največkrat primeri, da odgovorni delavci in člani poslovnih odborov zapustijo organizacije, ki poslujejo z izgubami, namesto, da bi se zagovarjali za storjene napake. V oči bode prav gotovo podatek, po katerem do konca leta 1981 kar 154 temeljnih organizacij združenega dela v gospodarstvu in 24 v družbenih dejavnostih ni končalo sanacijskega postopka in pokrilo izgub iz leta 1980. Sam stečajni postopek pa so uvedli le v 20 temeljnih organizacijah združenega dela.

Izhajajoč iz takšne situacije, je zvezni izvršni svet sklenil, da bo treba nujno dosledno spoštovati zakon o sanaciji in prenehanju tozgov. Ob tem pa bodo morali organi družbenopolitičnih skupnosti in organi upravljanja vsestransko pretehtati vzroke izgub ter ugotoviti krivdo posameznih delavcev, organov upravljanja in poslovnih organov.

## Navzlic težavam ugodni premiki v gospodarstvu

Pomursko združeno delo se je v letošnjem prvem polletju srečevalo še z večjimi težavami, kot je bilo to v četrtletju. Temu je marsikje botrovalo pomanjkanje surovin in reprodukcijskega materiala ter tudi uvedba novega deviznega zakona, po katerem je bil močno omejen obseg razpoložljivih deviz delovnih organizacij. Prištetu pa velja tudi upadanje rentabilnosti in reproductivne sposobnosti regijskega gospodarstva, pri čemer so se povečale tudi terjatve in zaloge nedokončane proizvodnje. Da ne govorimo posebej o izgubah, ki so v prvih šestih mesecih letošnjega leta narasle na 350 milijonov dinarjev oziroma za 10 odstotkov več kot lani v enakem obdobju.

Na te dokaj zaskrbljujoče pokazatelje polletnega gospodarjenja v Pomurju so opozorili na seji izvršnega odbora medobčinske gospodarske zbornice v Murski So-

boti, ki so se je udeležili tudi predstavniki družbenopolitičnih organizacij, izvršnih svetov skupščin občin in večjih izvozno usmerjenih organizacij iz vseh štirih pomurskih občin. V dokaj bogati razpravi pa so menili, da so navzlic nekaterim slabšim rezultatom v sedanjih zaostrenih gospodarskih razmerah vendarle doseženi določeni ugodni premiki, ki vlivajo več optimizma. Zlasti so podčrtali spodbudno poslovanje nosilcev gospodarjenja v regiji: Mure, ABC Pomurke in Radenske, kakor tudi nekaterih srednje velikih kolektivov, kot so denimo Avtoradgona, Planika, Pomurski tisk in drugi. Temu ob bok pa velja prišteti še rezultate na področju primarne kmetijske proizvodnje, kar je v prizadevanjih za povečanje kvalitete hrane nedvomno izjemnega pomena.

Vse pomembnejši pa so, kot so dejali v razpravi, zagotovo

izvozni rezultati pomurskega gospodarstva, ki so za 33 odstotka boljši kot v enakem lanskem obdobju, zlasti še na konvertibilnem območju, kamor so izvozili celo 92,3 odstotka vsega blaga. Našteli so še vrsto drugih pozitivnih gospodarskih kazalcev, kar pa organizacij združenega dela ne sme uspraviti, ker je ravno v drugi polovici letošnjega leta moč pričakovati še bolj zaostrene pogoje gospodarjenja. Zato so pozvali pomursko združeno delo, da vložijo še večje napore za dosledno izpolnjevanje planskih nalog, predvsem glede izvoznih prizadevanj. To bo terjalo po mnenju razpravljavcev dodatne napore vseh subjektov združenega dela, da bi primere nestabilizacijskega obnašanja, ko v nekaterih kolektivih ne spoštujejo niti dogovora o izplačilu osebnih dohodkov, čimprej zajezili.

Milan Jerše

## KAKO SPODBUDITI OBČANE?

V Beogradu že precej tednov teče akcija čiščenja mesta. Sanitarni inšpektorji, ki obtožujejo občane in organizacije, da imajo tako ali drugače onesnažujejo mesto, sporočajo, da imajo veliko podporo občanov, tistih namreč, ki jih po telefonu obveščajo, koga je treba kaznovati, ker povzroča nesnago. Tako je nastal vtis, da gre za veliko akcijo čiščenja mesta, ki je postala že prav množična.

Toda inšpektorji so stvar končali, ki so napisali prijave sodnikom za prekrške, a ko odidejo s prizorišča „bitke“, je vse po starem. Nesnaga se vrača na ulice in drugam, od koder jo je prisotnost sanitarnih inšpektorjev za kratek čas pregnala. Sodniki za prekrške obljublajo, da bodo prijave vzeli v roke takoj po letnih dopustih, v začetku septembra, in da bodo konec septembra kazni že izrečene. Hkrati se opravičujejo, da bi strožje kazni lahko izrekli, če bi jih inšpektorji obveščali tudi o tem, ali je prijava zoper istega kršitelja bila že večkrat izrečena.

## PISMO IZ BEOGRADA

Sodnik za prekrške občine Stari grad, v strogem centru mesta, pa je dejal, da uinc ne pometajo kazni, temveč metle, in da se zavzema za to, da po akciji inšpektorjev in izreki kazni vsi vzamejo v roke metle in krenejo z njimi po ulicah, od predsednika mestne skupščine do zadnjega meščana, torej tudi inšpektorji, miličniki in drugi, ki so v prvih vrstah pri prijavljanju in kaznovanju. Z metlami seveda naj ne bi paradirali, temveč pometali.

To bi naj verjetno sodilo v „propagandno akcijo“, ki jo napoveduje predsednik beogradske skupščine arhitekt Bogdan Bogdanović, ki po desetem septembru napoveduje začetek velikega čiščenja našega glavnega mesta. In „potem, ko posnažimo naš umazani Beograd, se bomo z vsemi silami vsi skupaj borili, da mesto za vselej ostane čisto“.

Kako bo to videti v resnici, je veliko vprašanje. Saj vemo, da vselej vse obljubimo, naredimo pa bore malo ali nič. Kakor smo v začetku ugotovili, imajo inšpekcijski organi vso podporo občanov, ki prijavljajo svoje sosedne, ko pa odidejo iz ene v drugo občino, se umazanija za njimi zopet nabira in nihče je več ne odstranjuje, tudi tisti ne, ki sicer sodelujejo z inšpekcijami.

Prijavljanje občanov je odpravljeno že stara navada. To je praksa hitini svetov, ki so v nenehni konfrontaciji s stanovci, s katerimi prav nič ne sodelujejo, saj so podaljšana roka krajevni skupnosti, ki delujejo forumsko po navodilih od zgoraj, namesto samoupravno animirajoče.

Od tod pomislek, da ni realnih možnosti, da se bo čiščenje mesta spremenilo v vsesplošno prakso občanov, kajti le-ti vedo, da nimajo nobene materialne osnove za takšne ali drugačne akcije, saj so vsa sredstva zbrana v sish za stanovanje, ki so združeni v mestno združeno sis, ki itna „infostan“ organizacijo za pobiranje najemnine in servise za poraho stanarine, medtem ko jih je mestna skupščina pooblastila, da samostojno razpolagajo s skupnimi prostori stanovanjskih poslopij, saj stanovalcev o tem ne sprašujejo. Ker stanovci o tem ne odločajo, ne marajo niti slišati več, da bi karkoli prispevali za odtujene dele stanovanj, da o ulicah in drugem ne govorimo. Njihov odgovor na sleherni tak poziv je, saj imamo servise in celo vrsto za to določenih institucij in organizacij in naj delajo le oni sami.

Tako na nek način dobro mišljena, a ne najbolj zastavljena akcija, zahaja v slepo ulico. V nemoči, da bi sami kaj naredili in dosegli, sodelujejo s tistimi, ki lahko kaj dosežejo in pridno prijavljajo območja nesnage in povzročitelje nesnage, pri čemer velja tudi pravilo: „naj sosedu crkne krava“, čeprav nima od tega nič, razen zadovoljstva, da je sosed oškodovan.

Ideja, ki jo propagira tudi parola za samoprispevek „krajevna skupnost — razširjena družina“, je v tukajšnji praksi pač ostala papirnata. Temeljna razširjena družina je stanovanjska celota, ki pa je tukajšnje oblasti praviloma (izjemno ponekod) ne priznavajo, ker pač menijo, da je osnova arhitektonska ne pa stanovanjska celota. To je temeljni problem arhitekta Bogdanovića.

Viktor Širec

## Polletni rezultati slabi

Tudi ljutomersko gospodarstvo ne more mimo vsega tistega, kar vpliva na gibanje gospodarstva drugod. V prvi vrsti je tu ekonomska kriza, nadaljuje pa se z vsemi posledicami, ki izhajajo iz nje — dvig cen reprodukcijskim materialom, naredna dobava le-teh, slaba kvaliteta surovin, težko prodiranje na tuja tržišča — zaradi visokih cen, nekonkurenčnosti in slabe kakovosti izdelkov.

V bistvu so v tem zajeti vsi problemi ljutomerskega gospodarstva. K temu bi morali (samokritično) dodati še nekatere — predvsem nizko produktivnost, slabe medsebojne odnose znotraj TOZD ali DO, nezainteresiranost za izvoz...

Pa si oglejmo gospodarjenje nekoliko podrobneje: v prvem polletju so OZD realizirale 51 odstotkov celotnega prihodka in dosegle 45 od-

stotkov dohodka, medtem pa so porabili 53 odstotkov planiranih sredstev. To gre predvsem na račun povišanih cen surovin reprodukcijskih materialov in energije. Ob tem moramo povedati, da se je zmanjšala tudi ekonomičnost in rentabilnost — seveda v primerjavi z lanskim letom.

### VEDNO VEČ IZGUB

Čeprav se število OZD, ki so zaključile prvo polletje z izgubo ni številčno povečalo, pa se je sama izguba (v primerjavi z lanskim enakim obdobjem) povečala za celih 319 odstotkov in znaša letos 56.335.000,00 dinarjev. In kdo so izgubarji: Lesnina TOZD Mizarstvo, Ljutomerčan in TOZD Simentalka, Emona TOZD Agropod, Konus TOZD Usnjarna in Komgrad. Zanimive so nekatere utemeljitve izgub, predvsem zaradi odkritosti, recimo Lesnine TOZD Mizarstvo, kjer navajajo kot vzrok: pomanjkanje nekaterih vrst reprodukcijskih materialov, prehitro naraščanje cen vseh vrst surovin, ki jim s cenami lastnih proizvodov ne morejo slediti, premajhno varčevanje z vsemi vrstami reprodukcijskih materialov, slab odnos do strojev in drugih delovnih naprav, normalno povečanje obresti za obratna sredstva in amortizacija ter v končni fazi nespoštovanje reda in discipline na delovnem mestu in nedoseganje plana proizvodnje in prodaje za domači trg in izvoz. Vsi ostali pa naštevajo standardne vzroke, kot da sami niso čisto nič krivi za izgube.

## Dobra vinska letina bo

Tako pravijo vinogradniki lendavskih, čentibskih in dolinskih vinogradov. Trta je dobro obrodila, vreme je sicer vsem močno zagodlo, to pa pomeni, da bo trgatav nekoliko pozneje, kot v teh krajih običajno je, a vsi pričakujejo dobro, lepo jesen, čas, ko grozdje najbolj zori. No, pa to ni edini problem vinogradnikov. Že sedaj se vprašujejo, kako bo s letošnjim odkupom grozdja. Lani je bila namreč prava beznica, ko so morali svoj pridelek voziti v ljutomersko klet, tam pa je bilo pripravljeno vse drugo, le organiziran odkup ne. Če vemo, da so vinogradniki lendavske občine lani prodali kakih 100 vagonov grozdja, potem lahko verjamemo, da takšnih količin ne gre prevzemati stihijsko in neorganizirano. Bo letos drugače? Pred časom smo že zapisali, da bo morda letos odkup organiziran v Lendavi. Če bo to storjeno bo dobro, sicer pa velja razmisliti o tem, da bi bila v Lendavi potrebna vinska klet, saj se čedalje več vinogradov obnavlja, vinogradniki pa postajajo vse bolj tržno usmerjeni.

Jani D.

### IZVOZ ZAOSTAJA ZA PLANI

Čeprav se uvoz surovin še vedno pokriva z izvozom in sicer po stopnji 1,59, pa je še vedno pod planirano stopnjo. Tu velja omeniti predvsem dve OZD: Križevske opekarne in TOZD Les, ki sta plane realizirale prek 50 odstotno, vsi ostali izvozniki pa so pod polovico. Tudi nova TOZD Isis (Krka) je dosegla 58 odstotno realizacijo izvoza in se tako uspešno vključuje v ljutomersko gospodarstvo.

Vzroki za tako slab izvoz so predvsem v nekonkurenčnosti na tujem trgu (visoke cene, slabi izdelki — zaradi neka-kovostnih surovin — ter velike težave pri navezavi stikov in sklepanju izvoznih pogodb, predvsem na konvertibilnem območju. Slaba organiziranost izvozno-uvoznih služb, slaba organizacija same proizvodnje, slaba kakovost surovin in reprodukcijskih materialov za proizvodnjo izdelkov za izvoz prav tako vplivajo na slabše izvozne rezultate in s tem slabo realizacijo plana izvoza.

### OD PA KLJUB TEMU NARAJČAJO

Od 36 OZD jih je kar 22 izplačalo višje osebne dohodke, kot jim to dovoljuje družbeni dogovor. Kaj več o tem podatku ni potrebno govoriti, saj je sam podatek dovolj zgovoren. Ob vsem tem lahko samo upamo, da bodo nekatere podatki letošnjega »vročega« polletja dovolj vznemirjajoči, da se bo do konca leta stanje nekoliko popravilo.

Dušan Loparnik

## od tedna do tedna

GORNJA RADGONA — Ker so zaostreni pogoji gospodarjenja, počasnejša rast proizvodnje in omejena investicijska poraba močno vplivati na manjšo rast zaposlovanja, ta — z resolucijo določena 1,9 odstotna — verjetno ne bo realizirana. Kot so menili na zadnji seji IS SO, so takemu načrtovanju v največji meri botrovali optimistične zaposlitvene težnje posameznih TOZD, ki so predvidevali, da bodo, na novo zaposlili kar 3,8 odstotka delovne sile. V prvih šestih mesecih se je to realiziralo le 0,2 odstotno ali za 11 novih delavcev.

vp

LJUTOMER — V petek so se v Ljutomeru sestali predstavniki Proizvodno-gradbenega podjetja in občinske gasilske zveze. Na seji so se dogovorili še zadnje podrobnosti v zvezi s prizidkom k ljutomerskemu gasilskemu domu, ki ga bodo pričeli graditi ta teden. Prizidek je velikega pomena, saj se gasilci stiskajo v odločno pretesnem starem gasilskem domu, tudi nekaj opreme (gasilska lestev) že več let leži na prostem.



## Petindvajset milijonov dinarjev izgube

Pomursko zdravstvo se nikakor ne more izkupati iz finančnih težav. Vse štiri pomurske občinske zdravstvene skupnosti so namreč sklenile, polletno poslovanje s petindvajset milijoni dinarjev izgube. Največjo je izkazala občinska zdravstvena skupnost Murska Sobota 8.359.000 dinarjev. Ko pa bodo storitve obračunane po aneksu o svobodni menjavi dela, bo dejanska izguba za prvo polletje letošnjega leta znašala 20.000.000 dinarjev. Poleg tega pa znaša še nepokrita izguba iz lanskega leta 27.683.000 dinarjev. Skupno torej znaša izguba 36.042.000 dinarjev, kar vsekakor povzroča občinski zdravstveni skupnosti Murska Sobota velike finančne težave, saj predstavlja enomesečni dotok sredstev za redno poslovanje.

Visoki izgubi sta za prvo polletje letošnjega leta izkazali tudi občinski zdravstveni skupnosti v Lendavi in Gornji Radgoni. Ta znaša v lendavski občini 7.984.000 dinarjev, v radgonski pa 7.040.000 dinarjev. Čeprav je z novo občinsko bilanco sredstev skupne porabe do-

voljen prihod sredstev za zdravstveno skupnost večji za 5.128.000 dinarjev, predvidevajo, da bodo sklenili poslovanje v občinski zdravstveni skupnosti Lendava tudi ob koncu leta z izgubo. V radgonski občini prav tako predvidevajo, da bodo sklenili poslovno leto z izgubo, tako da bo potrebno valorizirati program, kar pa zahteva tudi povečanje prispevne stopnje. V ljutomerski občini znaša izkazana izguba 1.658.000 dinarjev, ki pa bo precej večja, saj zaradi pozno prejetih faktur ni bilo obračunanih 756.000 dinarjev. Poleg tega pa bo izguba še večja, ko bodo v vseh treh skupnostih obračunali storitve po novem ceniku.

Na izkazane izgube za prvo polletje v pomurskih občinskih zdravstvenih skupnostih je poleg povečanih cen v veliki meri vplival povečani fizični obseg zdravstvenega varstva. V soboški občini najbolj izstopa zdraviliško zdravljenje, ki je za 83,4 odstotka večje kot v istem obdobju lani, zdravila za 14,3 in ambulantno zdravljenje za 3,3 odstotka. V lendavski občini je fizični obseg zdravstvenega

varstva najbolj porasel pri ambulantnem zdravljenju za 34, zdraviliškem zdravljenju za 55, zobni negi za 42, zobni protetiki za 39, protezah in ortopedskih pripomočkih za 55, prevozih z rešilnimi avtomobili za 35 in bolnišničnem zdravljenju za 32 odstotkov v primerjavi z istim obdobjem lani. V radgonski občini se je fizični obseg zlasti povečal pri zobni protetiki, ki znaša 147,95 odstotkov, zobni negi 59,90, zdraviliškem zdravljenju 43,23, ambulantnem zdravljenju 42,85, specialističnem zdravljenju 31,30 in zdravljenju za 28,49 odstotkov v primerjavi z istim obdobjem lani. V ljutomerski občini pa so se znatno povečale storitve pri zdraviliškem zdravljenju za 104,2 odstotka, prevozi z rešilnimi avtomobili 66,4, zobna protetika za 72,5, specialistično zdravljenje 40,3 in ambulantno zdravljenje za 31,4 odstotke v primerjavi z istim obdobjem lani.

O poslovnem rezultatu za prvo polletje letošnjega leta bodo v teh dneh razpravljali delegati na sejah skupščin, hkrati pa tudi sprejemali ustrezne sklepe.

Feri Maučec

## PREKO ZVEZ IN POZNAVANSTEV DO ZAPOSLOTITVE

V POMURJU V 1. POLLETJU 1.700 ISKALCEV ZAPOSLOTITVE — MED NJIMI VSE VEČ MLADIH IN DELAVCEV, KI SE VRAČAJO IZ TUJINE.

Za Pomurje so sicer značilni vsi tisti pojavi, ki spremljajo zaposlovanje v Jugoslaviji, kot so upadanje števila prostih delovnih mest in s tem naraščajoča nezaposlenost, vendar pa se srečujemo tudi z nekaterimi specifičnimi problemi na tem področju, zlasti še, če delamo primerjavo z razmerami v Sloveniji. Kakšno je torej stanje?

Nobena pomurska občina ne dosega tiste stopnje rasti zaposlovanja, kakor so jo planirali z občinskimi resolucijami gospodarskega razvoja v letošnjem letu.

Tako so v občini Murska sobota planirali, da bo stopnja zaposlovanja 2 odstotka, v 1. polletju pa je bilo doseženo le 0,9%. v ljutomerski občini so namesto planiranih 3% dosegli le 0,3%, v občini Lendava so prav tako načrtovali 3-odstotno rast zaposlovanja, v 6 mesecih pa je dosežena le 0,4%, in to kljub novi tovarni Lek, v radgonski občini pa so namesto planirane stopnje 1,9%, dosegli le 0,2%. Ti odstotki jasno kažejo, da zdaleč ne dosegamo tistega, kar smo načrtovali.

To pa pomeni, da ne bomo mogli zaposliti naravnega prirasta delovne sile, da ne govorimo o rezervah delavcev, ki jih Pomurje še ima — latentna delovna sila v kmetijstvu in sezonski delavci v tujini. Žal pa tudi obeti za naslednja leta niso spodbudni, kajti Pomurje skorajda nima obetavnih investicij, ki

bi prinesla nova delovna mesta.

V Pomurju je trenutno okrog 1.700 nezaposlenih delavcev. Med njimi predstavljajo največji problem mladi, ki so končali poklicne oziroma srednje šole, a tudi višje in visoke, pa ne morejo dobiti zaposlitve. Izmed vseh nezaposlenih je kar 30 odstotkov strokovno usposobljenih kadrov. Pri tem je najtežje medicinskim sestram, vzgojiteljem, trgovcem, ekonomskim ter administrativnim tehnikom, gimnazijskim maturantom itd.

JOŽE GRAJ

## Neizpolnjeni izvozni načrti

Kljub temu, da je bilo doseganje čim boljših izvoznih rezultatov ena ključnih usmeritev v občini in so bile podrejene vse ostale naloge, polletni rezultati kažejo, da tega niso uresničili v zadostni meri. Čeprav se je izvoz v tem obdobju povečal za 14,8 odstotka v primerjavi s enakim obdobjem lani, uvoz pa zmanjšal za 10,7 odstotka in je doseženo 192 odstotno pokritje uvoza z izvozom, je to še precej daleč od planiranega.

Gornjeradgonsko združeno delo je v prvih šestih mesecih izvozilo le za 37,2 odstotka proizvodov v primerjavi z letnim planom, oziroma le 4,9 namesto 6 odstotkov od planiranega ustvarjenega celotnega prihodka.

Kljub temu, da je upadel odstotek nočitev tujih gostov, pa beleži ugodne izvozne rezultate Naravno zdravilišče Radenska (190), načrtovano pa še močno presega v Marlesu, TOZD Boračeva, Kmetijskem kombinatu G. Radgona, KZ in Lini in Apač, malo pa tudi v TOZD Transport v DO Avtoradgona.

Manj uspešni pa so bili že tradicionalni in največji izvozniki v občini DO Radenska, Gorenje—Elrad, in celotna DO Avtoradgona.

Od načrtovanih 603.766.000 dinarjev so dobili z izvozom v občini Gornja Radgona le 224.624.000. Za uteho pa je šla tudi tokrat večina na konvertibilna območja.

V. Paveo

20. MKŽS V GORNJI RADGONI OBISKAL VIKTOR AVBELJ, PREDSEDNIK PREDSEDSTVA SR SLOVENIJE

## Najboljši dokaz pomembnosti sejma so razstavljalci in obiskovalci

V ponedeljek je letošnji pomurski sejem obiskal Viktor Avbelj, predsednik predsedstva SR Slovenije. V spremstvu organizatorjev in družbeno političnih ter vodilnih delavcev iz občine si je ogledal razstavišni prostor, prisostvoval pa je tudi svečani seji skupščine SIS pomurskega sejma, na kateri so ob visokem sejemskem jubileju podelili priznanja posameznikom, kmetijskim organi-

zacijam in ostalim, ki so uspešno vodili in kreirali politiko tega sejma, amatersko delali, in se predstavljali z razstavami od vsega začetka: skratka pripomogli k njegovemu razvoju in uveljavitvi. Tovariš Avbelj si je ogledal še delovni proces v šampanjski kleti radgonskega kmetijskega kombinata, na sejmju pa se udeležil še podelitve priznanj konjerejcem in si ogledal razstavo konj.

Ob obisku jubilejnega sejma je Viktor Avbelj dal krajšo izjavo za novinarje, v kateri je spregovoril o pomenu kmetijskih sejmov za razvoj te pomembne gospodarske panoge, ki še mora kako prispevati k večji stabilnosti našega gospodarstva, pa tudi uspešnejšim poslovnim odnosom s tujino. Pri tem pa je še posebej poudaril potrebo za še večjim razvojem tako družbene kot zasebne proizvodnje organizirane v združništvu.

Ko je še spregovoril o radgonskem sejmju pa je pohvalil strokovni program in še dodal:

«Dokaz, da je ta sejem izredno zanimiv za kmete je v tem, da beleži izjemen obisk. Drugi dokaz o njegovi veljavi in pomenu so razstavljalci, ki prihajajo tudi izven tega dela Slovenije, pa tudi iz cele države in končno tudi dejstvo, da so organizatorji morali zaradi pomanjkanja prostora odpovedati gostoljubnost nekaterim, ki so želeli sodelovati in razširjati svoj vpliv in dosežke v širšem prostoru. Zato lahko le izrazim zadovoljstvo ob letošnjem sejmju, čestitam prirediteljem in želim njim in sejmju, da bi se še naprej uspešno razvijal.»

V. Paveo

## Stisk rok preko meje

V Pomurju se je na petdnevem obisku (od četrta zvečer do ponedeljka jutraj) mudila petnajstčlanska delegacija iz partnerskega mesta Ingolstadt v Zvezni republiki Nemčiji, kjer je na začasnem delu v tujini zaposlenih veliko naših delavcev. Poleg gospodarskega sodelovanja, ki se vse bolj pogloblja, o tem pa priča tudi sodelovanje na jubilejnem — 20. kmetijsko-živliskem sejmju, kjer za ingolstadtsko stojnico razstavlja svoja najnovejša modela tudi Audi, je vse tesnejša kulturna in izmenjava na športnem področju. Tako so minulo soboto v okviru kulturne izmenjave v galeriji soboškega kulturnega centra predstavniki iz omenjenega prijateljskega mesta odprli zanimivo razstavo fotografij zgodovine Ingolstadta v sliki ter razstavili tudi nekaj grafik ter risb.

Otvoritev razstave, katero so se poleg gostov udeležili tudi številni domači predstavniki družbenopolitičnega življenja in stalni obiskovalci tovrstnih kulturnih manifestacij, je popestril nastop bavarske folklorne skupine. Ta je namesto nastopa na ploščadi na Trgu zmage, zaradi dežja uprizorila svoje značilne plesne kar v prostorni galeriji, kjer je zaigral tudi gostujoči orkester. V pravo družabno srečanje pa se je prireditev spremenila, ko so gostje iz Ingolstadta ponudili obiskovalcem poleg raznovrstnega propagandnega materiala in slikovnega gradiva tudi pivo iz originalnega sodčka in še bolj izvirnih vrčkov, ki so jih tako kot na sejmju, podarjali.

Številno delegacijo je uvodoma v Murski Soboti sprejel tudi predsednik skupščine občine Martin Horvat s predstavniki družbenopolitičnih organizacij, v zaključek zapisa o obisku pa kaže citirati besede referenta za kulturo in direktorja arhiva ter mestnega muzeja v Ingolstadtu, dr. Hofmana, ki je dejal, da se pristni stiki lahko razvijajo in poglobljajo, če si prijatelji tudi preko meje podajajo roke.

Brigita Bavčar

## UTRINKI S SREČANJA

### Manica Gornjak: „Imam en motor več!”

Da nekaj napišeš, si zapoješ, to je tisto, kar daje življenju polnost. Vsaka minutka je dragocena, naj ne gre po zlu. Nikoli ne smeš biti tako razočaran ali tako iz sebe, da si ne bi želel zjutraj vstati, videti sončni vzhod, doživeti nov dan.

Same znane resnice, ki dobe ob srečanju z znano gornjeradgonsko kulturnico Manico Gornjak, sicer zaposleno v Gorenje-Elradu, vendarle poseben prizvok. Izražajo namreč trdno prepričanje v smisel in smoter vsega tistega, čemur se razdaja že lepo število let.

#### POOSEBLJANJA ...

Povsod, v slehernem kotičku čutim pomlad, /prepolna nežnih sapic je in brstenja, / veter prinaša vonj prvega cvetja, /ki v meni vzbuja hrepeneje, /še potok, ki se vije tod čez plan, /bolj živo žubori /pa tudi piček na veji žvrgoli, /kako naj v sebi zatrem pomlad, / Zima je zanjo ležernost, je utrujenost, kaj vem, kakšne simbole zbuja v njej zima, /Pomlad ji je kipenje, drhtenje, pričakovanje, A njena lirična, včasih že kar sentimentalna čud, se ne razodeva zgolj skozi mladostne,

priložnostno nastale verze, Zaočišče ji je svet glasbe, kamor se vrača iz dneva v dan, kot v varen pristan, (Ohide te: ali je potemtakem navada druga narava?)

«Starši so bili moji prvi vzorniki. Mati je igrala na citre, oče je prepeval v zborih.»

Rada zavije na kakšno razstavo, saj ljubiteljstvo v kulturi naj ne bi imelo meje. Kakopak se z vsem ni mogoče ukvarjati.

«Mikalo me je upodabljanje ornametov v barvah, a kaj, ko so bile prilike za študij jalove.»

Prostodušen namig češ, še danes kaj skup spocame, potrjuje njeno iskrenost in odstre delček nje lastne mentalitete. Nemara celo korenin, ki jo vežejo na rodne Ruše.

#### ... IN RAZDAJANJA

«Morebiti je nekaj v tem, kar mi včasih pokaže najožje sodelavke. Namreč, da imam en motor več kot one. Dopovedujem si: dobro, da je tako, saj potem nisi duševno prazen kot nekateri.»

## Obisk pri sosedih

V zadnjem času se vse bolj krepi tudi sodelovanje Zveze sindikatov Slovenije in sindikatov Železne županije na Madžarskem. Tako bo v nedeljo, ponedeljek in torek na obisku pri sosedih delegacija slovenskih sindikatov, ki jo bo vodil predsednik Marjan Orožen. Med drugim se bo v osnovni šoli na Gornjem Seniku udeležila proslave ob slovesnem začetku novega šolskega leta in ob tej priložnosti bodo izročili šoli čez 100 slovenskih knjig. V ponedeljek bo skupen razgovor s sindikati Železne županije v Szombathelyju, v torek pa jih bo sprejel prvi sekretar Socialistične delavske partije županije Miklos Horvat.

J. G.



# Znova potrjena solidarnost!

Mladinskega prostovoljnega dela ne cenimo samo po učinku in vrednosti opravljenih del, ki gotovo nista nepomembna, zlasti za okolja, kjer so mladi zavihteli krampe in poprijeli za lopate, postorili nekaj koristnega. Največ so vredne vrednote, ki jih mlad človek lahko pridobi oziroma razvije prav v brigadi: tovarštvo, pripadnost skupnosti, bratstvo in enotnost... Tudi letošnja republiška mladinska delovna akcija na Goričkem, ki se te dni izteka, potrjuje to resnico.

## 146 BRIGADIRJEV V BRIGADIRSKI ŽIVZAV TUDI V LUCOVI

»Kar na treh deloviščih so razporejeni brigadirji zadnje izmene MDA »Goričko 82«. Ker so zaključena dela na cestnem odseku Markovci—Čepinci — tam manjša skupina desetih brigadirjev urejuje še propuste — se je glavna brigadirjev preselila na rezervni objekt, to je

»Odpravil sem se na bližnje delovišče pri obnovi cestnega odseku Lucova—Neradnovci. Iz za petrovske osnovne šole se nekaj časa še vije asfaltna cesta, nato pa se je treba sprijazniti z makadamom, ki pa po vožnji sodeč le ni tako slab kot bi se na prvi pogled morda zdelo. Navzgor in nekoliko navzdol se je

Trbovelj in da je ravno letos končal drugi letnik rudarsko-tehnične šole. »Naši brigadirji so iz treh občin: Hrasnika, Trbovelj in Zagorja ob Savi. To so pionirji, ena je tudi cicibanka, ki so pod nadzorstvom štirih mentorjev. Lahko rečem, da delo ni težko, zato so naši brigadirji zelo zadovoljni, kar velja tudi za samo naselje. Domačini so zelo prijazni in všeč mi je tukaj na Goričkem.« še doda, nakar se mu pridruži član te brigade Renato Drgan, pionir iz Zagorja ob Savi, ki je tokrat že tretjič na akciji, prvič pa na Goričkem. Pravi, da je bil že na akcijah v Vojvodini in Suhi krajini, vendar mu je tukaj še posebej »Zadovoljen je z

imamo na voljo veliko krožkov, politično šolo, športne dejavnosti in zabavo. Tako popoldnevi kar hitro minevajo in nikoli nam ni dolgčas«, je pripovedoval Senad Bajraktarevič, komandant MDB Bratstvo in enotnost iz Ljubljane Moste-Polje.

## »JUGOSLAVIJA V MALEM«

Da so mladinske delovne brigade dejansko kovačnice novih ljudi, šola samopravljanja, kjer se utrjuje bratstvo in enotnost naših narodov in narodnosti, me je prepričala sestava koprške brigade Franc Planinc-Frenk. V njej so bili namreč ne le brigadirji iz Kopra, ampak tudi iz pobratene občine Prilep v Makedoniji, pa mladi iz Beograda, Zvornika in Varaždina. Lahko bi rekli »Jugoslavija v malem«. In tak občutek sem imel ob pogledu na brigadirje Ordeja Dimkoskega, Dragana Lukič, Ordeja Joneskega in ostale, ki so družno delali pri izkopu občestnih jarkov. »Enostavno všeč mi je tukaj, dobro se imamo, delo na trasi ni pretežko, da ga ne bi zmogle tudi dekleta. Tudi za naselje bi lahko dejala podobno«, so hile misli Dragane. Tudi študenta ekonomije v Prilepu Orde Dimkoski in Orde Joneski, ki sta na akcijah že sedmič oziroma šestič, sta zadovoljna med brigadirji na Goričkem. »Z drugimi mladinskimi delovnimi brigadami smo se že dokaj dobro spoznali, še boljše pa bo do konca akcije. Lepo smo bili sprejeti med ostalimi brigadirji, s katerimi na najboljši način utrjujemo bratstvo in enotnost naših narodov in narodnosti.«

Bil je to kratak, a dovolj zgovoren utrinek z delovišča zadnje izmene republiške mladinske delovne akcije »Goričko 82«. Ob dejstvu, da brigadirji negujejo bratstvo in enotnost ter druge vrednote naše socialistične družbe, lahko potegnemo črto in ugotovimo, da je bila tudi letošnja akcija slovenske mladine, ki so se ji pridružili tudi mladi iz drugih krajev Jugoslavije, uspešna šola družbenega angažiranja mlade generacije. Znova pa je tudi potrjena solidarnost in najbolj konkreten prispevek mladih k hitrejšemu razvoju manj razvitih območij v naši republici.

Milan JERŠE



DELOVIŠČE PRI LUCOVI — Potem, ko so končali za letos načrtovana dela na cestnem odseku Markovci—Čepinci, so se brigadirji zadnje izmene MDA »Goričko 82« preselili na cesto Lucova—Neradnovci, ki je predvidena kot rezervni objekt.

cestno povezavo med Lucovo in Neradnovci, ena brigada pa je odhitela, da popravi cesto pri Pertoči, ki jo je močno načelo nedavno neurje. Tako so mi povedali v štabu akcije v brigadirskem naselju v Gornjih Petrovcih, kjer so mi postregli še z nekaterimi zanimivimi podatki. Zvedel sem, da je v tej izmeni skupno 146 brigadirjev. Vsekakor manj, kot so pričakovali, saj sta popolni le dve brigadi, in sicer MDB Slavko Slander iz Žalca z 51 brigadirji; od tega je celo 23 deklet, ter MDB Rdeči revirji iz Zasavja s 44 brigadirji. Medtem ko sta bili brigadi Bratstvo in enotnost iz Ljubljane Moste-Polje z 20 mladinci in Franc Planinc-Frenk iz Kopra z 31 brigadirji daleč od zahtevanega števila mladih.

Navzlic nepopolnosti mladinskih delovnih brigad pa so na delovišču vendarle dosegali spodbudne rezultate, saj so v poprečju presejali zastavljeno normo čez 20 odstotkov. Še boljše je bilo na udarni dan, ko je žalska brigada zabeležila učinek 206 odstotkov predvidene norme, sledili pa so ji Ljubljanci z 189, Koprčani z 146 in Zasavčani z 132 odstotki. Tako so vse štiri brigade izpolnile pričakovana, s čimer so si pridobili udarnišvo udarnega dneva.

Pa tudi ostarelim kmetom v Lucovi so priskočili na pomoč, ko je bilo treba požeti žito. Podobnih primerov pa na letošnji republiški mladinski delovni akciji »Goričko 82« nikoli ni manjkalo.

potrebno zapeljati, da pridete do križišča, kjer kaže kaži pot na levo proti Kuzmi (na desno so Adrijanci). Po nekaj minutah kar prijeme poletne vožnje skozi gozdiček se utre pogled na hribovite goričke predele, ki mamijo s svojo lepoto. Znova je treba zaviti navkreber in že je pred vami tabla z napisom Lucova.

Že na prvem ovinku pravcati brigadirski živzav. Ustavim se pri najbližji skupini, kjer me takoj pozdravi Zlatko Taši, mentor pionirske brigade Rdeči revirji iz Zasavja. Pravi, da je doma iz

vsem, pa tudi delo na trasi zanj ni pretežko.

Pionirska brigada, ki s svojo prizadevnostjo ne ostaja za starejšimi kolegi, je ravnokar hitela dalje, ko sem za ovinkom srečal večje število brigadirjev. V brigadi, ki je nepopolna, je nekaj več kot polovico pionirjev, med njimi tudi pet mladih s Pruja. Na sami trasi ni nikakršnih problemov, domačini so tukaj neverjetno prijazni, sodelovanje je zares odlično. Zemlja je mehka in brez večjih naporov obvladamo naloge. Ravno tako je dokaj dobro življenje v naselju, kjer



BRATSKA BRIGADA — Tako enotno so za krampe in lopate prijeli mladi iz Kopra, Prilepa, Beograda, Zvornika in Varaždina, da bi po svojih najboljših močeh pripomogli k hitrejšemu razvoju manj razvitega Goričkega. Tekst in foto: M. Jerše.

## mala anketa

# ZAENKRAT VSI ZADOVOLJNI

Dogajanja na letošnjem, 20. mednarodnem kmetijsko živilskem sejmu v Gornji Radgoni se počasi prevešajo že v drugo polovico in sejmska vrata bodo v nedeljo zvečer že zaprli. Tudi tokrat se je zbralo ogromno število razstavljalcev iz domovine in tujine. Močno pa jih seveda presejajo obiskovalci in organizatorji sejma se upravičeno nadejajo, da bodo leti presejali lanskih 150.000. Kakšni so prvi vtisi, kakšen poslovni uspeh si obetajo, oz. so ga že dosegli, smo povprašali razstavljalce, pozabili pa nismo tudi na obiskovalce, in na to, kako so oni zadovoljni z letošnjim sejmom, s ponudbo, strokovnim delom in ostalimi spremljajočimi prireditvami:



**ANTON FUJS, Agrotehnika Gruda Ljubljana, p.e. Murska Sobota:** »Mi se pojavljamo na sejmu že od vsega začetka, bili smo prisotni že na starem prostoru sejma. Smo specializirano podjetje za preskrbo kmetijstva in letos razstavljamo na 1.700 kvadratnih metrih nekaj sto eksponatov, ki ponujajo vse, kar se v današnjem kmetijstvu uporablja. Z dosedanjimi poslovnimi uspehi smo zadovoljni, zato verjamejo, da bomo tudi tokrat sklenili vrsto pogodb za prodajo kmetijske mehanizacije za prihodnje leto. Kupci, kmetijske zadruge, pa tudi kmetje, so pokazali doslej za naše razstavne eksponate veliko zanimanja, z mnogimi že sodelujemo vrsto let in upravičeno pričakujemo precejšen poslovni uspeh.«

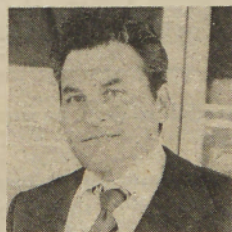

**MILAN KOREN, direktor centra za razvoj in marketing v SOZD ABC Pomurka:** »Naš SOZD je med ustanovitelji radgonskega sejma, takšnega kot ga danes poznamo. To priča tudi naš objekt. Zato smo se odločili, da prikazemo javnosti naše dosežke na področju pridelovanja hrane, pa tudi našo organiziranost na družbenem in zasebnem sektorju. Tu se tudi izmenjujejo strokovne izkušnje in tudi uveljavljanje le-teh. Obiskovalcem prikazujemo pestrost našega dela in naše ponudbe, uspehe v poljedelstvu, živilski proizvodnji, živilsko-predelovalni industriji in naše bodoče usmeritve, kakor tudi pomembne odločitve na področju izvoza in agrarnih operacij, agro melioracij in komasacij.«



**FRANC ROJ, kmet iz Zgornje Velke:** »Na radgonski kmetijsko živilski sejem prihajam vsako leto. Imam osem hektarov zemlje in zato potrebujem precej kmetijske mehanizacije. In to, najsodobnejšo je moč videti in kupiti na tem sejmu. Letos sem prišel po gnojno škropilnico, ki je sicer razstavljena, vendar bo v prodaji šele čez dva meseca. Z njo bi si precej olajšal delo in brž, ko bo naprodaj, jo bom kupil. Letos sem presenečen nad tem, kar lahko vidim. V primerjavi z lani, je skoraj polovico več kmetijske mehanizacije. Zato bom kljub precejšnji oddaljenosti na radgonski sejem še prihajal, saj se nikdar nisem vračal domov praznih rok in neopravljenega dela.«



**STEFAN MESARIČ, Lipovci:** »Sem polkmet. Pred kratkim sem kupil novi traktor, tukaj pa se oziram za vsemi potrebnimi priključki. Izbira je bogata in prav težko se je odločiti. Zato lahko rečem, da je sejem bogat kot še nikoli. Sam sicer prihajam na sejem bolj poredko, saj ob delu v službi in doma, ne utegnem. Zato pa je tukaj bolj pogosto žena. Tudi za kmečke gospodinjje je na sejmu marsikaj zanimivega in potrebnega. Žal pa si zaradi pomanjkanja časa ne bom mogel dobro ogledati strokovnega programa, razstave vseh vrst živali in živine. Za hipec bom le skočil na razstavo konj in si ogledal nastop lipicancev.«



**VLADISLAV KOŠTL, vodja blagovnice Kovit Maribor, Kavinotehna Celje:** »Letos smo prvič na kmetijsko živilskem sejmu. Obžalujemo lahko da tega nismo storili že pred leti. Razstavljamo in prodajamo program bele tehnike, tehtnice, posodo in razna orodja na 80 kvadratnih metrih zaprtega prostora. Z obiskom smo več kot zadovoljni, pa tudi s prodajo. Ljudje kupujejo praktično vse, kar jim ponujamo po sejemskih cenah, najbolj pa posodo in orodje. Odslej bomo reden gost radgonskega sejma. Če bo tako do konca sejma kot doslej, bomo morali verjetno v prihodnje že razmišljati o možnosti za povečanje naših razstavnih površin.«

V. Paveo



# SPREHOD PO POMURSKIH JEZERIH

## Hotel pri Bukovniškem jezeru?

Kdor se napoti k Bukovniškemu jezeru, ki je poldrugi kilometer oddaljeno od Dobrovnika in prav toliko od vasice Bukovnica, ga čaka tamkaj eno ali več presenečenj. Jezero leži namreč čisto sredi gozdov, odmaknjeno od prometnega vrveža in torej nudi obiskovalcu svež zrak ter miren kotiček. Domala vsenaokrog je primerno mesto za kampiranje. Voda v jezeru je sicer videti nekoliko blatna, vendar mnogih to prav nič ne moti, da se ne bi kopali. Možen je tudi ribolov ob sobotah, nedeljah in državnih praznikih, če si seveda priskrbite ribolovne karte, ki jih imajo v gostilni Lazslo v Dobrovniku. Prav tako je jezero primerno za vožnjo s čolni, toda le na vesla, kajti z motornimi je prepovedano, saj bi to seveda motilo tako vodne prebivalce kot zemljane. Pa še prijetno s koristnim se da povezati ob obisku Bukovniškega jezera. Okoliški gozdovi so namreč bogati z raznovrstnimi gobami. Ondan, ko smo se tam za nekaj časa pomudili tudi mi, so jurčki rasli kar v neposredni bližini šotorskega naselja tabornikov iz lendavske občine. Presenečeni smo bili, ker jih niso že pobrali. No, taborniki so



imeli najbrž polno drugega dela. Povedali so nam, da so prišli k jezeru v neke vrste taborniško šolo.

Kljub vsemu pa obiskovalci Bukovniškega jezera ne morejo biti povsem zadovoljni. Najbolj moti to, da je okolica večkrat onesnažena z raznovrstnimi odpadki, ki jih puščajo brezvestni 'turisti'. Obiskovalci pogrešajo tudi pitno vodo in nekateri bi si najbrž kupili tudi kakšen prigrizek ter pijačo.

Narava ob Bukovniškem jezeru torej veliko ponuja, toda vsega ne more in prav gotovo bi lahko nekdo to izrabil v dvojno korist — zase in obiskovalce. V mislih imamo vsaj manjše gostišče, ki bi lahko zgradili. Kdo? Zasebni gostilničar Lazslo iz Dobrovnika je to nameraval storiti že pred 10 leti, in tudi sedaj bi investiral, vendar mu na občini v Lendavi ne dajo dovoljenja.

»Pravijo, da zato ne, ker bo Viator zgradil ob jezeru hotel. Kdaj se bo to zgodilo, si je težko predstavljati. Za točenje pijače ob sobotah, nedeljah in praznikih so mi sicer dali dovoljenje, vendar vse moram voziti tja in nazaj, kajti v tisti hišici, ki jo je pred leti postavilo turistično društvo, ni varno ničesar puščati. Pa tudi prostori niso primerni za gostinsko dejavnost.«

In kdo sploh skrbi za Bukovniško jezero? Še največ Ribiška družina Lendava, ki pa več kot je, ne more storiti.

JOŽE GRAJ

## Ledavsko jezero privablja

Umetno akumulacijo z zaščitno funkcijo zajezi vodo pred poplavami in vodnim virom v sušnih obdobjih so domačini na Goriškem najprej poimenovali Kraško jezero, po istoimenski vasi, ki jo je vodna gladina razdelila na dva bregova, vaščanom pa preplavila dobršen del njiv in travnikov. V osrednjem slovenskem dnevniku je novinar ob nastanku vodnega zajetjapisalo Domajnskem jezeru, kakor smo pred uradnim poimenovanjem jezera za Ledavsko, pisali tudi

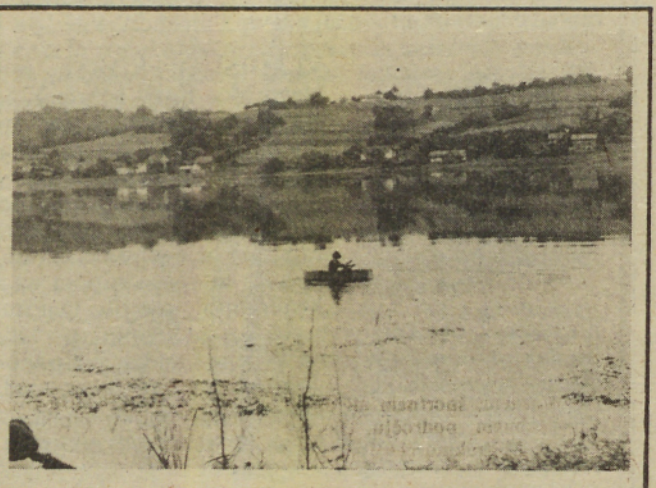

v našem tedniku. No, zdaj okoli imena ni več nesporazumov, pa tudi nejevolje vaščanov ne, saj se idilično jezero na območju krajevne skupnosti Cankova imenuje Ledavsko, po Ledavi, ki je vir njegovih voda. Ledavsko jezero meri v povprečju 135 hektarjev, vodna gladina pa odvisno od vremenskih prilik, variira tudi za pet metrov.

Čeprav je bil jezeru ob nastanku pripisan naziv bodočega rekreacijskega centra v Pomurju, v treh letih od njegovega nastanka ni veliko narejenega v tej smeri. Posebej v zadnjem času, ko govorimo o prepovedi investicij in gospodarnosti v stabilizacijskem obdobju, dlje kot do načrtov, ki jih je pripravil zavod za ekonomiko in urbanizem v Murski Soboti nismo prišli. Investitorja, ki bi uredil okolico jezera in poskrbel za rekreacijsko-turistično ponudbo ni, kar pa ne pomeni, da bi nabrežje v toplih poletnih dneh samevalo.

Kljub prepovedi se tako domačini iz Krašč, kot okoličani vneto namakajo, občasno pa tudi zapeljejo s čolnom na vesla, kajti z motorjem bi bilo prehrupno, pa tudi valovi ne bi ugodno vplivali na obalo. Prav tako pa so v zadnjem letu vse pogostejši jadralci na deski, ki v nedeljskih popoldnevih s svojimi živopisnimi jadrji, pestrijo gladino. Manj pa je tistih, ki se odločajo za skok v globino, kajti jezersko dno je še vedno poraščeno in dotik s plavajočo travo nič kaj prijeten. Amurjem, ki jih je v jezero vložila ribiška družina z namenom, da bi odvečno zelenjad pojedli, pa to ni uspelo v celoti, kajti veliko jih je poginilo ob prevelikem in neodgovornem spustu vode. Rib pa je vseeno ostalo dovolj za vztrajne ribiče, ki na organiziranih tekmovanjih, pa tudi zasebno, vneto mečejo trnke v vodo.

Najlepše je na Ledavskem, kot tudi na ostalih jezerih, prav poleti, ko je iskana vsaka voda, ki ohladi, zanimivo na jesen in spomladi, ko gnezdi v ločju race; pozimi pa, takrat ko vodna gladina zamrzne, postane jezero za najpogumnejše drsališče. Vendar le bolj ob nabrežju, kajti ledena ploskev ni varna, globine zastrašujoče in mrzla kopel nič kaj vabljiva.

Brigita Bavčar

## Gajševci — center jadriranja na deskah

Reka Ščavnica je delala dosti preglavic kmetom ob njeni strugi. Prav zaradi tega so sklenili napraviti konec tem poplavam in Ščavnico zajeziti in narediti akumulacijsko jezero pri Gajševcih. Kmalu je to jezero dobilo tudi svoje ime — po vasi v bližini — in tako danes vsi hodijo na Gajševsko jezero. Dolgo je 186 metrov, površine skoraj 80 hektarjev, akumulira pa skoraj 1,5 milijona kubičnih metrov vode. Kot večino stoječih voda so tudi tukaj ribiči kmalu našli pribežališče za vzgojo rib. A na jezeru so od nedavna še eni »lastniki«, ki si v glavnem lastijo samo površino jezera: klub Blaja, ki združuje vnete jadralce na deskah in ki imajo na Gajševskem jezeru tudi obilo prostora za svoje delovanje — jadriranje, seveda če jim narava podari dovolj vetra.

Zanimivo je tole, da so ribiška družina in jadralci našli skupen jezik, kajti izkušnje kažejo, da je to precej težko. In oboji so zadovoljni.

Sicer pa je samo Gajševsko jezero zanimivo tudi kot izletniška točka, saj se mnogi Ljutomerčani odločajo, da bodo



kak popoldan preživeli ob obali tega jezera, ki je delno poraščeno tudi z gozdom, ki nudi prijetno senco v vročih poletnih dneh.

No, Gajševsko jezero pa ne bo ostalo samo, saj je reka Ščavnica dolga. Tako nameravajo v bližnji ali daljni prihodnosti na tej reki narediti še dve akumulacijski jezera in sicer pri Bolehnečicah in Radoslavcih. Takrat pa bo ponudba (vsaj jezerska) če že ne drugačna, še bolj pestra in zanimiva za okolišane in seveda druge goste.

D. L.

## Negovsko jezero — manj obiskovalcev

Eden od prijetnih krajev za oddih je tudi Negovsko jezero z okolico. Okrog jezera je urejena pešpot, ob njej klopi in gozd.

Marsikdo bi se tukaj rad ustavil za nekaj dni, da bi preživel konec tedna ali nekaj lepih sončnih dni v naravi ob jezeru. Toda kaj, ko je taborjenje prepovedano, ni dovoljeno niti kurjenje, če bi si kdo hotel privoščiti enodneveni piknik.

In kaj je dovoljeno? Lahko se kopate po mili volji, se vozite s čolni, ki si jih lahko sposodite za nekaj ur, ali pa vzamete na bližnji kmetiji dovolilnico za ribolov. Pred dnevi, ko smo obiskali Negovsko jezero, je bilo le nekaj kopalcev, kakih deset, in domačinka iz Negove Jožica Lepej nam je povedala, da jih je navadno veliko več. Zadnje dni je bilo slabo vreme in tisti dan je marsikoga zadržalo doma. Sama je prišla iskat sina, ki je skoraj vsak dan pri jezeru, če pa je vreme lepo, v soboto in nedeljo tudi sama rada pride sem. Spominja se, da je včasih, ko so uredili okolico jezera, bilo veliko več ljudi, prihajali so tudi iz oddaljenih krajev. Zadnja leta je zanimanje za Negovsko jezero zamrlo, mogoče sta kriva velika nesreča pred tremi leti, ali pa preslabo vzdrževanje kopalniškega prostora, mogoče pa so mnoge kopalce odvmile tudi govorice o kačah.

Med kopalci je bil tudi trinajstletni Edi iz Mežice. Bil je že precej rjav in če bo tako reden obiskovalec jezera do konca svojih počitnic, bo bolj rjav, kot če bi bil na morju. Je na počitnicah v Oseku in jezero se mu zdi zelo prijetno. Voda se segreje veliko bolj kot pa v kopalniščih, če pa k temu dodamo še zdravo naravno okolje, je prednost prav gotovo na strani jezera. Mi in tudi kopalci pa smo bili razočarani, da se nismo mogli odžejati v bližnjem ličnem bifeju, last Mercator-Sloge iz Gornje Radgone. Ura je bila 14., toda zaposlenega v bifeju ni bilo na spregled, čeprav je delovni čas ob delavnikih od 10. do 18. ure.

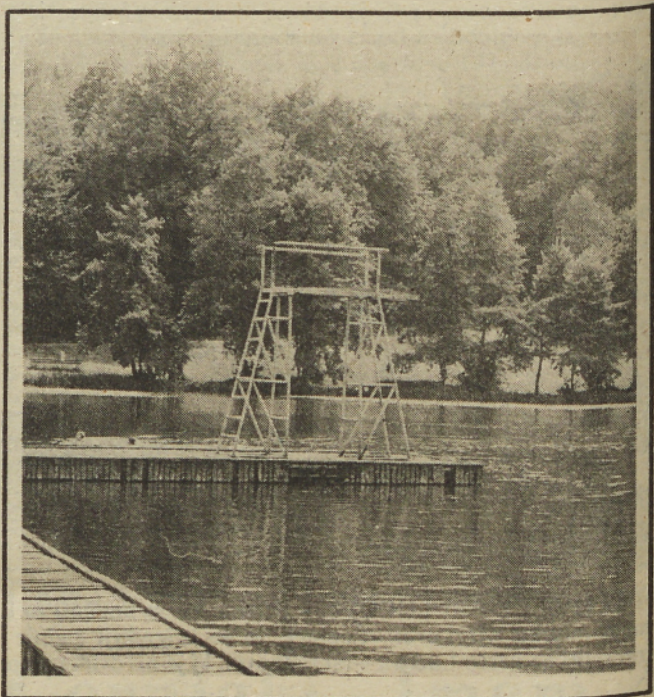

## Blaguško jezero — čisto jezero

Majhno je, toda čisto in polno rib. Skozi gozd lahko zagledate jezero že na vrhu hriba, ko se pripeljete iz Vidma. Nekaj metrov nad jezerom lahko parkirate in ko greste naprej po ozki potki proti jezeru, se najprej ustavite ob velikem spomeniku žrtvam NOB, kjer je okupator ubil nedolžne ljudi — talce.

Ob nasipu so globoko v jezero zabetonirali betonske plošče, tako da tam, kjer bi se naj kopali ni blatnega dna. Na hribu ob jezeru in ob njegovem vznožju pa že rastejo počitniške hišice. Tudi okrog Blaguškega jezera je sprehajalna steza, najlepše pa se je po njej sprehajati ob mesečini. Pa naj vas nikar ne zavede!





Pred izidom knjige

## TELO KOT STROJ

Pri Pomurski založbi bo predvidoma v oktobru izšla knjiga dr. Christiana Barnarda: Telo kot stroj v prevodu prof. dr. Mihe Likarja. Pred izidom, 6. septembra, bo svetovno znani kardiokirurg obiskal Radence, kjer bo v kongresni dvorani hotela Radin predstavil svoje delo in se sestel z jugoslovanskimi zdravniki. Znameniti strokovnjak, častni doktor številnih univerz in priznani kritik rasne diskriminacije v Južnoafriški republiki kjer živi, je prvič pri nas v Jugoslaviji.

morajo ljudje, bolniki — laiki, čim več vedeti o telesnem ustroju in zdravju, ker tako lahko lažje skrbijo zanj, predvsem pa je tako lažje ugotoviti, kaj je narobe.

Naslov knjige Telo kot stroj ni naključen, saj je primerjava med telesom in strojem očitna, izpostavil pa jo je avtor sam v pogovoru z urednikom Pomurske založbe Jožetom Hradilom, ki ga je Delo natisnilo v Sobotni prilogi 7. novembra 1981. leta. Tako kot je izjavil: »Hoteli smo razložiti, kako telo deluje.

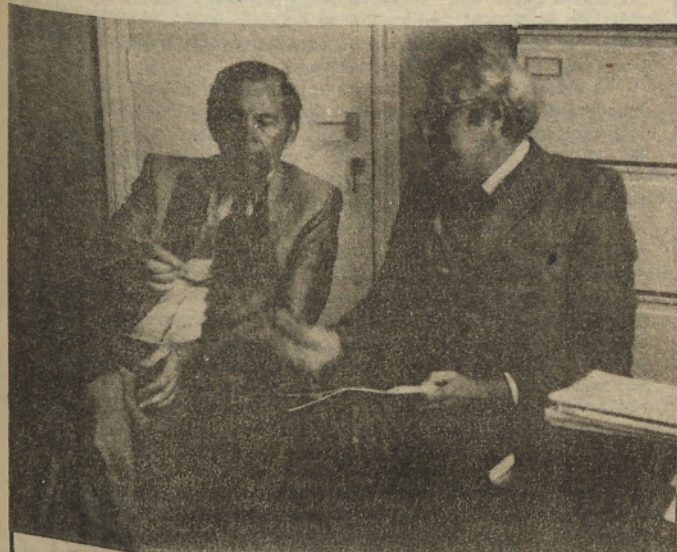

Svetovno znani kardiokirurg dr. Christian Barnard v pogovoru z urednikom Pomurske založbe Jožetom Hradilom. Posnetek je nastal v Londonu preteklega oktobra, ko je potekal pogovor o slovenski izdaji knjige Telo kot stroj.

Knjiga Telo kot stroj je njegovo tretje delo, podnaslov Perspektive vašega zdravja pa izdaja, da bo v njem bralec

### CHRISTIAAN N. BARNARD

je profesor kirurgije na univerzi v Capetownu v Južni Afriki. Leta 1967 je opravil prvo presaditev srca s človeka na človeka in sedem let kasneje prvi presadil dvojno srce. Manj pa so znane, čeprav za sto in sto ljudi silno pomembne, njegove kirurške metode, ki jih je vpeljal za zdravljenje različnih prirojene srčnih nepravilnosti in boleznih, ter proteze, ki jih je izdelal za zamenjavo bolnih srčnih zaklopk. Njegov izredni prispevek medicini so priznali po vsem svetu, vseh državah, mestih in strokovnih krogih.

Profesor Barnard je prejel tudi nagrado Dag Hamarskjöld za mir — nenehno si je prizadeval za izboljšanje položaja revnih ljudi v Južni Afriki, ne glede na raso ali vero. Napisal je osem knjig, med katerimi so tudi avtobiografija in dva romana. Dela pričajo, da je nenavaden, pa tudi pogumen in sočuten in da se dobro zaveda pomembnih družbenih in etičnih vprašanj našega časa.

našel marsikateri uporabni napotek v skrbi za svoje zdravje, predvsem pa, da bo veliko zvedel o tem, kako telo deluje. Dr. Barnard namreč veruje, da

Ugotovili smo, da je v številnih primerih mogoče nazorno razložiti delovanje telesa, če ga primerjamo z delovanjem kakega stroja. Lahko je bilo zapisati poglavje na primer o srcu, zakaj srce ima eno samo funkcijo. Z jetri pa je drugače, saj opravljajo nešteto funkcij. Srce črpa, to je vse, kar počne. Za črpalko moramo skrbeti in podobno skrb moramo posvetiti tudi telesu. Vemo, da je treba s strojem previdno ravnati, torej moramo skrbno ravnati tudi s telesom.

In prav o tem nazorno govori knjiga. Na primer o tem, kako je treba skrbeti za naše zdravje, tako da se izogibamo pretiranih, nasilnih obremenitev, telesa ne smemo preveč priganjati. Tudi stroj se, če ga preveč poženemo, pokvari, celo zlomi. Tako je tudi s telesom.

Barnard je v strokovnih krogih zelo cenjen, v bulvarskem tisku pa je bolj kot po svojih zaslugah na področju kardiokirurgije znan po mladi ženi in aferah z lepimi dekletki. Sogovornik Jože Hradilga je v uvodu v intervju tako označil: »Ni prodajalec svojih misli, še manj znanstvenik, ki nima nikoli časa, zlasti ne za pogovore, ki niso ne strokovno zanimivi ne novinarsko obetavni; je predvsem človek, umirjen, zbran in potrpežljiv.«

Kakšen je dr. Christian Barnard se bomo lahko pričeli v živo, ko bo pri nas, njegovo delo Telo kot stroj, ki ga bo predstavil, in bo pri Pomurski založbi izšlo v mesecu knjige — v oktobru — pa bo gotovo uspešnica.

Brigita Bavčar



### RAZSTAVA SLIK, GRAFIK IN RISB

V galeriji soboškega kulturnega centra je na ogled Ingolstadt v sliki in nekaj grafik ter risb mladih umetnikov iz tega prijateljskega mesta v Zvezni republiki Nemčiji. Pričujoča razstava je prva v okviru kulturne izmenjave pri nas, lani pa je bil v partnerskem mestu (kjer je na začasnem delu v tujini zaposlenih veliko naših delavcev) na ogled 5. bienale jugoslovanske male plastike. O razstavi malih plastik se je referent za kulturo, dr. Hofman, ki je tudi direktor mestnega arhiva in muzeja v Ingolstadt, pohvalno izrazil, o pričujoči razstavi v Murski Soboti pa je dejal, da je prikaz zgodovine mesta Ingolstadta v sliki podan z željo, predstaviti ga čim širšemu krogu ljudi. Likovniki, ki se predstavljajo z štirimi grafikami in nekaj risbami, pa so predvsem mladi, naključno izbrani umetniki. Razstava bo odprta do 12. septembra.

bb

### Naši izseljenci

## Prekmurci sredi Toronta

Žal se lanskemu povabilu prekmurskega kulturnega društva Večerni zvon iz Toronta, naj se udeležimo proslave ob 25-letnici nismo mogli odzvati, zato pa smo te dni izkoristili priložnost in Jožetu Hozjanu, ki je bil že večkrat predsednik društva, zastavili nekaj vprašanj. Pogovarjali smo se v njegovem rojstnem kraju Veliki Polani.

— Toronto je drugo največje mesto Kanade in ima blizu milijon prebivalcev. Je tudi najvažnejši industrijski kraj v deželi. Kako ste se „znašli“ Prekmurci v tem industrijskem središču?

„Upam si trditi, da dobro. Že res, da so bili prvi naši priseljenci zaposleni na slabše plačanih in manj cenjenih delovnih mestih, vendar le nekaj časa. Delodajalci so kmalu uvideli sposobnost in predvsem delavnost naših ljudi, zato so

večer so izvolili prvi odbor društva, katerega predsednik je bil Franc Horvat. Kmalu so sprejeli društvena pravila, dali natisniti izkaznice... Kmalu zatem so pripravili prvi ples, pravzaprav neke vrste banket, katerega izkupiček so namenili kot prvi plog v društveni sklad. Glas o ustanovitvi društva prekmurskih izseljencev se je hitro razširil, pristopati so začeli novi člani in zdaj nas je okrog 200.“

— Začeli ste torej z družabnimi prireditvami, vaš cilj pa je bil, da bi si čimprej pridobili dovolj sredstev, da bi kupili parcelo, pozneje pa na njej zgradili društveni dom. To vam je z leti tudi uspelo.

„Da, tako je bilo. Zemljišče smo kupili deset let po ustanovitvi društva. Potem, ko smo ga očistili, smo na njem začeli prirejati piknike. Mene so izvolili za predsednika društva 1969. leta. Gradnja na tem

štvu v priložnostni pesmici zapisal, da so Prekmurci pridni, veseli možje, Prekmurke pa lušne in pridne žene. To trdim tudi jaz, ki sem mlajši izseljenec, rojen v Jugoslaviji, v Kanadi pa sem 18 let.“

— Ob 25-letnici društva ste izdali lepo knjižico, v kateri ste opisali zgodovino društva, objavili spomine za umrli člani, v brošurici pa je priobčenih tudi veliko čestitk zasebnih podjetij, ki jih vodijo Prekmurci. Torej naši ljudje v Kanadi niso zgolj navadni delavci, ampak so se nekateri uveljavili tudi kot poslovneži.

„Res je tako. Ni jih malo, ki upravljajo z manjšimi zasebnimi podjetji, v katerih zaposlujejo predvsem svoje rojake. To nas vse veseli. Je pa tudi res, da gospodarska kriza ni zaobšla tudi Kanade, kjer se prav tako srečujejo z brezposelnostjo. Tujec tod skorajda ne more dobiti več dela. No, mi si pomagamo, saj je medsebojna pomoč tudi ena izmed nalog, ki jo prevzame član društva Večerni zvon, ko podpiše pristopno izjavo oziroma pravila društva.“

— Ni jih malo starejših izseljencev, ki so dolgo odlašali z obiskom v rojstnem kraju, torej v Jugoslaviji. Potem pa, ko so enkrat prišli, so sklenili, da posej pridejo večkrat. Ali si tudi društvo kaj prizadeva, da bi bilo teh obiskov več?

„Vsekakor! Društvo je prvo potovanje v Slovenijo organiziralo 1966. leta. Take organizirane obiske pod nazivom Večerni zvon smo pripravili še večkrat.“

— Kaj pa pomoč iz stare domovine?

„Sodelujemo z izseljensko matiko, katere predstavnik se je lani udeležil našega srebrnega jubileja. Žal pa smo premalo povezani z našo pokrajino — Prekmurjem. Ko sem te dni ob obisku hotel v Murski Soboti dobiti vsaj nekaj literature in slikovnega gradiva, mi niso imeli s čim postreči. Že res, da je treba negovati stike z delavci v zahodni Evropi, ki so na začasnem delu, vendar tudi na nas „čezmorce“ ne bi smeli pozabiti. Mi smo še kako navezani na Prekmurje, zato ga vse pogosteje obiskujemo. Pa ne le mi — stari in mladi izseljenci — ampak tudi naši otroci, rojeni v Kanadi. Mnogi izmed njih aktivno delajo v našem društvu, drugi so člani folklorne skupine Nagej, tretji igrajo v kakem instrumentalnem ansamblu... Prekmurje je tudi v Torontu.“

Takole je tekel pogovor z Jožetom Hozjanom, večletnim predsednikom prekmurskega društva Večerni zvon v Torontu. Članom čestitamo za uspešno delo, želimo jim nadaljnjih uspehov, pa naj bo to na kulturnem, športnem ali pa zgolj družabnem področju. Pomembno je, da Prekmurci v Torontu drže skupaj, da živijo kot ena družina, pomembno je, da niso pozabili na rojstni kraj.

Pogovarjal se je STEFAN SOBOČAN



FOLKLORNA SKUPINA NAGEJ IZ TORONTA. Sestavljajo jo pretežno plesalci — otroci prekmurskih staršev. Sicer pa plešejo prekmurske, belokranjske in gorenske plesne. Velikokrat nastopajo tudi pred člani društva Večerni zvon.

jim kmalu dali boljša dela. Predvsem pa se zdaj uveljavljajo otroci prvih priseljencev, ki so seveda povsem enaki domačinom. Sicer pa je Kanada država, kjer živi veliko narodnosti. Večinoma so to Evropejci. Od skupnega števila prebivalcev — nekaj čez 21 milijonov — pa je tudi 236 tisoč Indijancev in Eskimov...“

— Skratka: mešanica narodov in etničnih skupin. V Torontu je tudi veliko Slovencev in seveda Prekmurcev. Pred 25 leti ste ustanovili društvo Večerni zvon. Kaj pa je pravzaprav njegov namen?

„23. septembra 1956. leta se je zbrala skupina naših starih izseljencev v Torontu v hiši Stefana Horvata in začeli so se pogovarjati o ustanovitvi društva, ki naj bi povezovalo naše ljudi z namenom, da bi jim pomagalo v boleznih in gojilo družabnost med njimi. In res! Že ta

zemljišču nam ni bila odobrena in kupiti smo morali drugo. Tu smo nadaljevali s pikniki. Sem pa nismo prihajali le na pojedine, ampak tudi delat. S prostovoljnimi delom smo zgradili bazen, večjo dvorano s kuhinjo in barom, 1972. leta pa smo postavili še malo kapelo. Kupili smo tudi traktor.“

— Družabnost vam torej ne manjka, saj pripravljate piknike, vsako leto imate tombolo, proslave... Zdi se, da je ta vaš „ravn“ neke vrste delček stare domovine.

## kulturni koledar

PONEDELJEK, 30. AVGUSTA

**RADENCI** — V Kongresni dvorani hotela Radin bo ob 20. uri koncert deklishega pevskega zbora mladinskega kulturno-umetniškega društva Heribert Svetel iz Maribora. Dirigent bo profesor Ivan Vrbančič.

### Razstave

**MURSKA SOBOTA** — V galeriji soboškega kulturnega centra je na ogled zgodovina zahodno nemškega mesta Ingolstadt v sliki, razstavljenih pa je tudi nekaj grafik in risb likovnikov iz tega partnerskega mesta.

**LENDAVA** — V mestu ob meji, kjer poteka 10. mednarodna likovna — tokrat slikarska-kolonija — je v galeriji na gradu poleg stalne zbirke in zgodovine mesta, kot jo je upodobil akademski slikar Zoltan Gabor, na ogled tudi muzejska zbirka.

**LJUTOMER** — V muzeju Edvarda Kardelja je razstavljena zbirka Taborska gibanja na Slovenskem. V muzeju revolucije pa je na ogled razstava pod naslovom Začetki vstaje na Štajerskem med NOB.

**RADENCI** — V razstavnem salonu hotela Radin so razstavljena dela likovne pedagoginje Ane Kranjc iz Maribora.

### KULturna JESEN v LJUTOMERU

V ponedeljek sta se v Ljutomeru pričeli dve pomembni, že tradicionalni kulturni prireditvi, ki napovedujeta bogato kulturno jesen. To sta slikarska kolonija Ante Trstenjak, katere se udeležujejo akademski slikarji in slikarji amaterji iz Ljubljane, Kamnika, Titovega Velenja, Ptuj, Ljutomera in pobratenegega mesta Titovega Užica. V dneh slikarske kolonije umetniki slikajo prešle prizore iz vsakdanjega življenja in ostale zanimivosti. Udeleženci letošnje kolonije bodo pripravili tudi razstavo del, in sicer 29. novembra.

Tudi tabor pihalnih orkestrrov se je že vkoreninil v ljutomerske kulturne programe. Na tem srečanju, ki je pod okriljem združenja pihalnih orkestrrov Slovenije, pa godbeniki in dirigenti pihalnih orkestrrov iz naše republike pod strokovnim vodstvom glasbenih pedagogov in umetnikov spoznavajo ter utrjujejo glasbene veščine, ki so nujno potrebne pri delu pihalnega orkestra. Tudi letos bodo na koncu tabora pripravili celovečerni koncert, ki bo jutri v petek, 27. avgusta v domu kulture. Ta koncert je sestavni del iz dela in programa pihalnih orkestrrov.

Obe kulturni manifestaciji potrjujejo prizadevano delo ljutomerskih kulturnih delavcev, kajti organiziranje takih prireditev zahteva precej naporov, obenem pa — to velja za tabor pihalnih orkestrrov — prispeva h kvalitetni rasti slovenskega kulturnega — amaterskega in profesionalnega — ustvarjanja. d. l.

### Knjige

**USPEŠNICE TEGA TEDNA** v prodajalni Dobra knjiga v Murski Soboti so: **MADŽARSKO-SLOVENSKI SLOVAR** z izbranim šolskim besediščem, ki ga je pripravil Jože Hradil izdala pa Državna založba Slovenije: **FIGURE V ČRNEM IN BELEM 1/2** so delo Jeannie Ebnuar, ki ga je založila Pomurska založba. **LJUDJE IN IZRAEL** pa je zapis Vojmira Sobajčiča, ki ga je publicirala Mladinska knjiga.



## KRAJNA: PRIZADEVNI KRAJANI

Krajna, vas v krajevni skupnosti Gederovci, je v poletnih dneh kot izumrla, čeprav za stenami osemdesetih domačij preživlja, predvsem noči, okrog 400 prebivalcev. Mladih in starejših. Napoljih je v tem vihravem poletju toliko dela, da ostane zvečer le malo časa za opravilo pri živini.

Poljedelstvu in živinoreji so posvetili osrednjo pozornost; brez dobre in pravočasno pospravljene krme živinoreje ni, to je posebej poudaril predsednik skupščine krajevske skupnosti Franc Kreft, ki je posvetil največ pozornosti prav živinoreji. S pridnim delom in s pomočjo strojev, se da marsikaj narediti hitro in učinkovito. Če je kdo brez stroja, mu je treba pomagati! Tako delajo na Krajni, kjer doslej niso zanemarili niti hektarja obdelovalne površine. Za to skrbi, med drugimi, tudi dvainpetdeset domačinov, ki so zaposleni v različnih pomurskih delovnih organizacijah. Nekateri celo pravijo, da je zanje popoldansko delo prava rekreacija, saj se po enoličnih delovnih procesih v službi nasončijo in razgibljejo. Petnajst jih je sicer zaposlenih v tujini, vendar še tistj ob obiskih z delom dokazujejo, da so navezani na domačo zemljo in domačije, le okrog računice se vsi po vrsti pritožujejo, delajo primerjave in tu in tam govorijo tudi o goljufijah, zlasti v živinoreji, oziroma pri prodaji živine. Nekateri še ne

zanesejo več na računanje s svinčnikom, čeprav je bilo zanesljivo, tudi žepni računalniki kažejo pogosto slabe izračune. Kar je, je, saj bo boljše, pravijo in hkrati zatrjujejo, da bodo zaradi živinoreje še naprej posvečali osrednjo pozornost koruzi za zrnje in silažo, sladkorne pese pa tudi

Krajna je nekdo v šali dejal, da imajo v sorazmerno majhni vasi dosti cest, poljskih celo nad 12 kilometrov, le slabo vzdrževane so. To opazko so vzeli zares. Dela se bodo lotili takoj po najnujnejših poljskih opravilih. Traktorje in prikoliče imajo, ob volji za delo pa še svojo oramožnico. Ne bo šlo

ter dolge ceste, so mi obljubili povabilo na otvoritev. Povalila pa danes še nisem dobil, predsednik Franc Kreft pa mi je malo v zadregi povedal, da naj bom potrpežljiv. »Bo, vas bomo že obvestili.« Kje se je zataknilo? Pri asfaltiranju ne. Lastniki traktorjev imajo za sabo okrog dvesto ur, ostali vaščani pa nad 300 prostovoljnih delovnih ur. Dogovorili so se namreč, da vaščani pred svojimi domačijami dela pri urejanju bankin opravijo sami. Otvoritev bo, vendar še nihče ne ve kdaj. Radi bi asfaltirali še nekaj nad tisoč metrov ceste tja do glavne ceste. Potem bo nekaj »večjega«. Neučakani, prizadevni in skromni so hkrati. Nadaljevali bodo tako kot so začeli takrat, ko za asfaltiranje prvega dela občinske ceste iz občinskih virov niso dobili niti dinarja. Segli so v žep, vsaka domačija je prispevala štiristo starih tisočakov in stotisočakov za traktor, precej žuljev pa je ostalo od krampov in lopat.

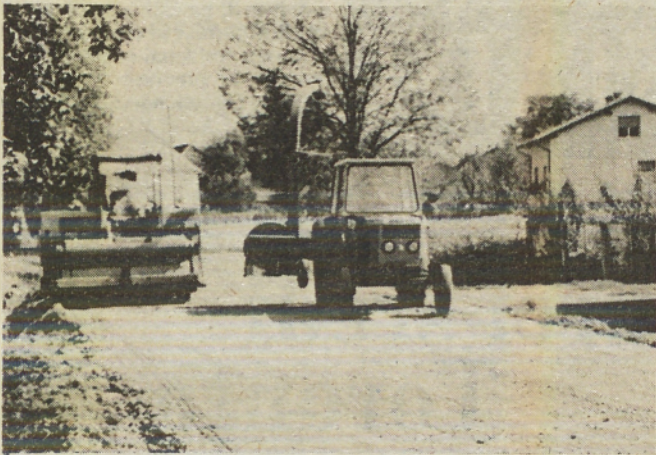

Pri asfaltiranju ceste so na Krajni najprej poskrbeli za gramoz. Pri tem so bili najbolj prizadevni lastniki traktorjev, potem pa so se vaščani lotili urejanja bankin pred domačijami.

Foto: J. Stolnik.

ne bodo zanemarili. Začelo se je dobro. Letos je pod sladkorno peso že sedem hektarov.

Ob letošnjem praznovanju 50-letnice gasilskega društva

lahko, ker bodo morali izgrebsti gramoz iz precejšnje globine, vendar bodo skušali tudi za to najti primerno rešitev.

Pred meseci, med asfaltiranjem nekaj več kot kilome-

Na Krajni ni kraja. To vam bodo potrdili gasilci, ki se pripravljajo na obnovitev gasilskega doma, lovci, mladi, ki so zaljubljeni v mali nogomet in drugi...

Janko Stolnik

## Kmalu telefon v Noršincih

Nedaleč od Ljutomera — dobra 2 kilometra — je majhna vasica Noršinci. Pravezprav pravega presledka med samim mestom Ljutomer in Noršinci sploh ni, saj se oba kraja držita eden drugega. Prav zaradi tega — te bližine — v Noršincih razen dveh gostiln ni drugih objektov, kot so recimo trgovine ali kaj podobnega.

V samih Noršincih se prebivalci v glavnem ukvarjajo s kmetijstvom, precej pa se jih vozi na delo v ljutomerske OZD. Tako je ta bližina skoraj razdelila vas na dva dela: tisti kmetijski in tisti delavski, ki pa sta med seboj pomešana. Od kmetovalcev velja omeniti domačijo laneta Stiha, ki je eden večjih kmetijskih proizvajalcev v občini.

Da so družbenopolitične in vaške organizacije aktivne, priča že sam videz vasi, saj so v glavnem vse ceste in potke asfaltirane, v vasi je vodovod in elektrika. Precej tega so zgradili v preteklih letih iz nujne po boljšem standardu v vasi.

Pred nekaj leti so imeli v Noršincih še mlako sredi vasi. Na sredi te mlake je bil otok, na katerem je bil vsaj še med obema vojnama postavljen vaški grb, danes mlake ni več. Zsulji so jo.

Od vaških znamenitosti bi veljalo omeniti tudi domačijo Antona Žumana, enega red-

kih pešarjev v Ljutomeru. Že sama fasada priča o njegovi obrti, ki še vedno ni izumrla in jo Žumanov rod nadaljuje.

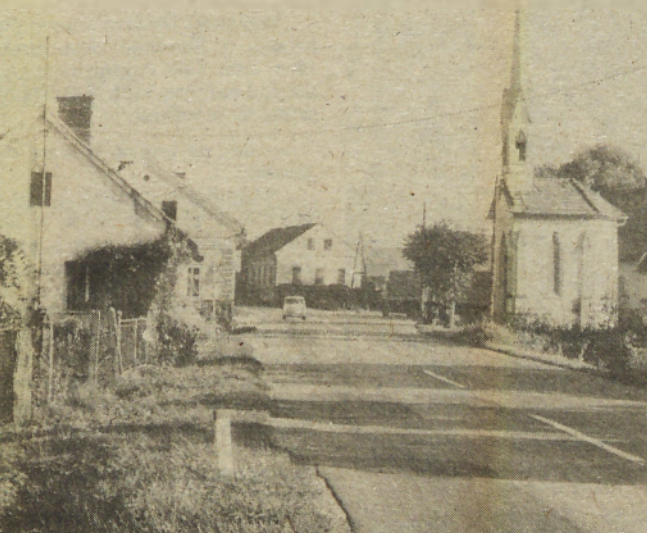

Središče vasi je strnjeno okoli manjšega »trga«, če bi ga lahko tako imenovali. Ob kapelici je bila nekdanja vaška mlaka, ki so jo zasuli.

### NORŠINCI V PRIHODNOSTI

Čeprav si v Noršincih niso zadali kakšnih večjih nalog v tem srednjoročnem obdobju, so izvršili v glavnem vse,

razen ene. In ta naloga bo v kratkem postala osrednja. Gre za telefon. Kljub bližini mesta Ljutomer v vasi nimajo

prinesel v to vas še več povezanosti z ostalim svetom. Toliko o načrtih Noršincarjev. Čeprav se bodo pričeli šele izvajati, pa so že čisto otipljivi.

### NORŠINCI DANES

Noršinci so vasica, ki šteje nekaj nad dvesto vaščanov. Kje in kako so zaposleni smo že povedali. Zanimivo pa je to, da se danes v vasi precej gradi. Nekaj zidajo Ljutomerčani, ki so se naveličali mestnega življenja in se hočejo vsaj malo približati tisti vaški idiliki, ki počasi izginja; nekaj pa gradijo zdomci, ki se vračajo. Tudi sami vaščani gradijo precej, saj so nekatere hišice že precej stare in kot take postajajo počasi neuporabne.

Rahlo moti pestrost projektantskih načrtov, saj je opazno, da se gradi brez kakršnih koli estetskih povezav, ki tako kvarijo sicer lepo in mirno vasico. To pa ni napačno samo te vasice, ampak je to žulj, ki žuli tudi druge.

Sicer pa kaj dosti več ni za pisati o tej vasici. Kljub temu pa popotniku ni dolgočas, če se za kakšno urico ali dve ustavi v Noršincih.

Dušan Loparnik

## IZ DELOVNIH ORGANIZACIJ

### TMP IZVOZNO REGISTRIRANA

V delovni organizaciji Tovarna mlečnega prahu SOZD ABC Pomurka v Murski Soboti sicer zatrjujejo, da so v letošnjem prvem polletju še kar dobro poslovali, vendar pa manj ugodno v primerjavi z enakim lanskim obdobjem. Osnovne vzroke za to vidijo zlasti v močnem dvigu cen reprodukcijskega materiala in energetskih virov — dnevno porabijo v tovarni celo 8 ton goriva za proizvodnjo dehidriranih izdelkov — ter v nezpolnjenem planu odkupa mleka, katerega cena se je povečala šele v letošnjem juniju.

#### MANJ ODKUPLJENEGA MLEKA

„Ti objektivni vzroki imajo za posledico, da so rezultati poslovanja v prvem polletju meso manj ugodni kot v enakem lanskem obdobju. Tako je celotni prihodek višji le za 11,5 odstotka in znaša 365 milijonov dinarjev, dohodek pa 52 milijonov dinarjev, kar pomeni komajda 75 odstotkov lanskega. Glede na prvo polletje lani je čisti dohodek realiziran 65-odstotno, medtem ko je masa osebnih dohodkov višja za 17 odstotkov, pri čemer so izplačani osebni dohodki na lanskega letnega nivoju. Resda so leti med višjimi v SOZD ABC Pomurka, vendar pa bi ob upoštevanju delovnega procesa, ki traja 24 ur, saj ne poznamo prostih nedelj in praznikov, lahko bili osebni dohodki še višji“, pojasnjuje direktor tovarne mlečnega prahu Ivan Rotdajč.

V tovarni mlečnega prahu odkupijo mesečno okrog 3 milijone litrov mleka v murskosoboški in lendavski občini. Na terenu imajo 180 zbiralnic, od katerih jih je približno 150 opremljenih s hladilnimi napravami. V načrtu imajo, da vsako leto opremijo 10 zbiralnih mest s hladilniki, kar so izpolnili tudi v lanskem letu. Tako naj bi bilo tudi letos, predvsem v drugem polletju, s čimer bodo zagotovili večje količine mleka.

Ta naloga pa tokrat ne bo nič kaj lahka, saj so v prvem polletju odkupili celo za 3,24 odstotka manj mleka kot v lanskem enakem obdobju, v primerjavi s planom pa za 6 odstotkov manj količin. Zlasti je bil slab odkup mleka v prvem tromesečju, denimo februarju, ko je šlo za 4,8 odstotka manjše količine kot pa v enakem mesecu lanskega leta. „V glavnem vedno prepozno rešujemo te zadeve z višjimi cenami, ker stroški venomer hitreje naraščajo. Potrebno bo hitrejšo dogovarjanje glede samih cen mleka in usklajevanja s cenami mesa, kar bi po vsej verjetnosti vplivalo na večje količine zbranega mleka v zbiralnicah oziroma mlakarneh, saj bi marsikaterega litra ne namenili za krmilo živali. Tudi usklajevanje cen z močnimi krmili bi bila najna, pri čemer naj bi pozorno spremljali kakovost teh krmil in tudi dobavo beljakovinskih nadomestkov. Na ta način se tudi število krav ne bi zmanjšalo.“ meni tovariš Rotdajč.

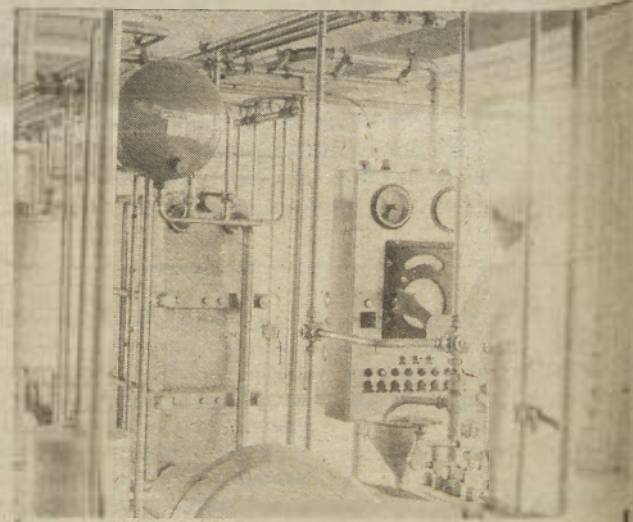

POMEMBNA PRIDOBITEV — Novi objekt za pasterizacijo jaje, katerega zmogljivost znaša 500 litrov na uro pasterizirane melange (mešanica proizvodov beljaka in rumenjaka). Ta gre za tem na sušenje.

#### ZA IZVOZ ŽE 13 TON JAJC V PRAHU

Spričo manjšega odkupa mleka pa je razumljivo čutili tudi pomanjkanje vseh mlečnih proizvodov. Rahlo je povečana proizvodnja posnetega mleka v prahu v času turistične sezone, čimer je večja še proizvodnja masla, ki ga na trgu najbolj pomanjkuje. V prvih šestih mesecih letos so izdelali okrog 377 ton masla, kar je nekoliko manj kot lani (382 ton). Tega pa za zdaj ne občutijo kupci v SR Sloveniji, v turističnih krajih in sosednjih republikah, do katerih ima murskosoboška tovarna mlečnega prahu kar precej obveznosti. Po drugi strani pa močno naravnata poraba konzumne smetane — za 20 odstotkov hitreje kot lani. Še posebej pa gre v prvine proizvodnja mleka v prahu, s čimer oskrbujejo zlasti kraje oddaljene od potrošniških središč. Zaradi neuvožene otroške hrane je namreč v znatni meri porasla poraba mleka v prahu za prehrano dojenčkov. Pri tem gre v prodajo skoraj 80 odstotkov mleka v prahu prek pakiranja v manjših enotah; zlasti veliko v zaklopnice po pol kilograma.

Tovarna mlečnega prahu v Murski Soboti pa se je lansko leto vključila tudi v izvoz na zahodno tržišče, kar je nedvomno spodbudno. Tja so poslali jajčne proizvode, letos pa že 13 ton jajc v prahu, predvsem v sosednjo Avstrijo. Sprva so imeli težave glede registracije, ker niso bili izvozni obrati. V letošnjem februarju so končali z gradnjo novih objektov, ki bodo omogočili še večji prodor na zunanji trg. To so nova predelovalnica jajc, paketnica dehidriranih proizvodov, pralnica avtomobilov, hladilnica fermentiranih proizvodov, hladilnica za globoko zamrzovanje mesa in skladišče. Vrednost te investicije je znašala 160 milijonov dinarjev, istočasno pa so obnovili stare objekte.

Dodajmo še to da je bil pred kratkim (19. 7. 1982) uspešno opravljen pregled prostorov mlekarne, ki tako izpolnjuje pogoje kot izvojni objekt za izvoz mleka ter mlečnih in jajčnih proizvodov. Ker pa dehidrirani proizvodi niso kdovekako iskani na tujem trgu in je tudi njihova cena dokaj neugodna, so se z ljutomersko mlekarno dogovorili, da njihovo kakovostno mleko uporabijo za izdelavo sira, katerega cena je precej ugodnejša, na ta način pa pridejo tudi do nepotrebnih deviz.

Milan Jerič



Strokovnjaki svetujejo

## Uskladiščenje krompirja

Uskladiščimo samo zdrav, nepoškodovan in po možnosti še prebran krompir.

Da to dosežemo, moramo upoštevati naslednje:

— Izkopavamo v primerno toplem vremenu, in ko je zemlja primerno vlažna.

— Pri izkopu pazimo, da so poškodbe gomoljev čim manjše, saj so rane idealno vhodno mesto za glivice in bakterije, ki kasneje povzročajo gnitje pridelka.

— Pri izkopu s kombajni pazimo, da hitrost pretresalnih verig ni dosti večja od 1,5 m/sek. in da je optimalna hitrost izkopa do 6 km/uro.

— Na prebiralni mizi naj bo odstotek primesi čim manjši, na kar vplivamo s čim plitvejšim izkopom, že za 1 cm plitvejši izkop zmanjša število primesi za polovico. Pri tem moramo paziti, da kombajn ne reže gomoljev v tleh.

— S kombajni izkopavamo samo nasade, kjer smo pravočasno prekinili vegetacijo, da je povrhnjica gomoljev utrjena.

— Gomolje moramo osušiti in nato 10 — 15 dni skladiščiti pri temperaturi 10 — 15°C, da se rane zacelijo. Če imamo možnost pred skladiščenjem in celjenjem povrhnjice preberemo gomolje in odstranimo primesi.

Sole tak krompir je primeren za prodajo ali daljše skladiščenje. Prodaja krompirja direktno z njive ni priporočljiva, saj dosežejo izgube na teži tudi več kot 10 odstotkov, preden dospo krompir do porabnika, velika pa je tudi nevarnost gnitja zaradi nezaceljene povrhnjice.

Potem ko je povrhnjica zarasla krompir skladiščimo. Krompir ohladimo na 3 — 6°C, pač glede na namen uporabe. Krompir, ki ga bomo dalj časa skladiščili ter ni semenski, zaprašimo ali zapinjamo s sredstvi proti kaljenju.

V državah zahodne Evrope krompir med ali po izkopu in po vsakem sortiranju zaščitijo s kemičnimi sredstvi proti gnitju, ki ga povzročijo glivice.

Krompir skladiščimo v zračnih, temnih in ne presubih skladiščih v razsutem stanju ali v gajbicah. Poskrbeti moramo za zadostno zračenje in potrebno hlajenje. V modernih skladiščih za to uporabljamo prisilno ventilacijo.

Močno poškodovan krompir ali krompir, ki je okužen s plesnijo, ne moremo uspešno skladiščiti. Tak je primeren le za takojšnjo predelavo, saj imamo lahko drugače tudi 100 odstotni propad pridelka.

Kmetijski inštitut Slovenije.

## Bodo mešalnice servis rejcev?

Rejci živine in mesarji, na katere se že vrsto let zgrinjajo težave nerentabilne proizvodnje oziroma izgube pri prodaji mesa, iščejo nortanje rezerve. Proizvajalci in porabniki krmil so že pripravili samoupravni sporazum o sodekovanju in delitvi dela pri proizvodnji in porabi krmil. Posledično bi mešalnice močnih krmil bile le storitveni servis in bi zaračunavale le storitve mešanja. Proizvajalec naj bi krmila za učeletenke porabnice, pri čemer bodo uskladile plane proizvodnje s porabo krmil.

Vendar kot stvari kažejo tudi z odpravo komercialne prodaje krmil, ki je vrsto let kamen spotike med rejci in proizvajalci krmil, stvari ne bodo postavili na mesto, ki bi pomnilo rešitev. Vzrok za izgube, ki se pojavljajo pri finalizatorju poljedelke in proizvodnje živine šele v klavnicah, slej ali prej ostaja v neustreznih cenovnih razmerjih v reproviri proizvodnje mesa. K odpravi slednjega ne bo prispeval niti odlok o določeni ceni koruze, ki naj bi letos veljala 10,50 dinarjev, kar je med drugim manj, kot je veljala minulo leto in prve meseca letos. Odlok med drugim predvideva, da so kuzensko za kupovanje koruze po veljavi od določenih cen odgovorni kupci, in to ob dejstvu, da proizvajalci koruze po tej ceni niso voljni prodati, niti jih k temu nič ne obvezuje. Proizvajalcem pa se s prodajo ne mudi, saj koruza v klavnicah lahko počaka na višje cene.

Drugače je pri rejcih, ki se morajo takoj odločiti za nakup za »ceno« velike kazni, ki lahko pomenijo tudi odhod z delovnih mest delavcev s povzročeni pooblastili ali pa še nedopolnoma živino zaklati. Posebej je problem neresljiv, ker je koruza, ki

jo bodo dokupili pomurski rejci, v zasebnih kaščah vojvodinskih in slavonskih kmetov. Koruza iz uvoza, ki jo je moč po odloku kupiti tudi po višjih cenah, pa velja 14,60 deviznih dinarjev po kilogramu. Da deviz kmetijski tačas nimajo, je več kot jasno.

Da bi zagotovili nemoteno oskrbo živine s koruzo v Pomurju do nove žetve — spravila koruze — rabijo še 6500 ton koruze. Posebej kritično je v Agrometkurju, kjer bo čez nekaj dni ostalo brez koruze preko 2 milijona do konca leta in preko milijon piščancev v tem turnusu in v KG Rakičan, kjer je zalog za prehrano 60.000 prašičev na voljo le še za 4 — 5 dni. O nastalem položaju so pomurski kmetijski obvestili IS SR Slovenije, republiški komite za tržišče in cené in komite za kmetijstvo. Koruze je na tržišču namreč dovolj, vendar po znatno višji ceni, kot je dovoljena z odlokom, ki dovoljuje ceno 10,50 dinarjev za kilogram. Svojih obvez do pomurskih rejcev niso izpolnile niti državne rezerve, ki dolgujejo še 4000 ton koruze. Tudi za že plačane pogodbenne količine pa kmetije ponujajo vračilo denarja z obrestmi vred.

Našteto potrjuje, da učinkov inflacije ni moč zavezati le pri proizvodnji hrane, temveč je treba nastale težave reševati kompleksno. V živinorejo usmerjenemu Pomurju grozijo, da bodo v prihodnjem letu oziroma že pri jesenski setvi na račun površin zasejanih s koruzo zmanjšali obseg setve pšenice in sladkorne pese, če se oskrba s koruzo ne bo uredila.

B. Hegečuš

## PRI RUSOVIH V LJUTOMERU

Malo nenavadno je slišati — kmetija v mestu, a je res. V Ljutomeru jih je nekaj, ena od njih pa je Rusova. Branko Rus — oče in sin pridno gospodarita na robu mestnega življenja, in pravzaprav se da šele na takšnih primerih videti, kakšna je razlika med kmečkim in mestnim življenjem. Oboje se tu sooča eno z drugim. »Kako je pravzaprav kmetovati v mestu?« vprašam očeta Branka Rusa. »Nič drugače, kot nekje na vasi. No sicer je res, da obstajajo mestni odloki, vendar pa menim, da so vedno bolj mili. Še posebej sedaj, ko je tako velika bitka za hrano. To je edino, kar je drugačno od vaškega kmeta. No tudi težave pri spravljanju krme in koruze so, saj je mestni promet drugačen od tistega na vasi. A s prometom se ukvarja sin, ki vozi traktor.«

»Vi ste kooperant?«

»Tako je. Kooperant sem z TZO Kmetovalec Ljutomer. Sem kooperant živinorejca. Imam lastne svinje, ki jih redim. V enem turnusu jih je tako približno 40. No verjetno ste že drugod slišali vse o cenah, ki rastejo — a samo krmilom in ostalemu materialu, odkupne cene pa so ostale skoraj nespremenjene, oziroma ne rastejo v skladu z ostalim, tako da je vedno težje delati.«



Novozgrajeno gospodarsko poslopje, traktor in ostali glavni stroji na dvorišču pri Rusovih, kjer so ublažili tragedijo s pomočjo solidarnosti.

»Imate tudi kaj lastne zemlje?«

»Imam, vendar premalo. 5,5 hektarja je premalo, da bi zadostovalo za živino, ki jo imam. Ostalo pač dokupujem in dodajam umetna krmila. In to so tisti stroški. No na njihah imam predvsem pšenico in koruzo. Nekaj malega ječmena smo že poželi in je precej dobro obrodilo — pravzaprav že dolgo ne tako. S pšenico pa bo malo drugače, saj jo je napadla plesen in to smo prepozno zvedeli, tako da je bilo že pozno. Pridelek bo zaradi tega malo slabši. No ravno danes smo mislili žeti, a vidite, da vreme nikakor ne ustreza. Če bo nehalo deževati, bomo poželi še ta teden.«

»Tovariš Rus, pred leti, skoraj dve leti bo tega, vas je doletela nesreča: gospodarska poslopja so vam pogorela. Danes skoraj ni videti sledov požara. Kako to?«

»Zahvala gre predvsem sosedom, krajevni skupnosti in seveda TZO Kmetovalec, ki so takoj priskočili na pomoč. Eni z lesom, drugi drugače. TZO pa mi je dala kredit, da sem zgradil novo gospodarsko poslopje. Moram pa povedati, da smo se komaj letos malo opomogli. Saj veste, dve leti ni dosti in v teh letih smo gradili, nabavljali novo opremo, tako da imam sedaj skoraj vse stroje, ki jih nujno rabim na kmetiji.«

Res je tokrat še enkrat stopila solidarnost na plan in rezultat je ta, da Branko Rus lahko normalno kmetuje naprej.

»Pa sin?«

Njega sicer kmetovanje ne vleče preveč in zaenkrat se ne ve, ali bo ostal na kmetiji ali ne. Oče bi vsekakor rad, a mu verjetno ne bo preprečeval, če se bo Branko odločil drugače. Takšno je pač življenje. Za nekoga bolj trdo, za drugega manj.

»Kakšni pa so načrti?«

»Nimam kakšnih posebnih načrtov, saj mi ne gre tako, da bi se moral odločiti kako naprej. Dokler bo delo, bom delal naprej, ko pa ga ne bo več, pa bomo nehali. Verjetno pa bom še dolgo delal. Čeprav to ni najidealnejše delo, saj je skorja kruha preveč trda.« Pa še res je. A časi se bodo spremenili — to upamo vsi, tudi Rusovi, in naj se le. Takrat nam bo vsem šlo še boljše.

Dušan Loparnik

## BOGATA LETINA V POMURJU

V Pomurju se obeta rekordni pridelek koruze na 17.000 hektarjih koruznih polj kmetov kooperantov. Skoraj brez izjeme vsa polja, razen manjših površin v okolici Čankove, ki jih je prizadelo neurje s točo, zaradi česar je koruza poglela, izjemno veliko obetajo. Kmetijski strokovnjaki napovedujejo, da bo pridelek na

številnih od 12.000 hektarjev zasebnih polj zasejanih s koruzo za zrno dosegel tudi 10 ton zrnja na hektar, kar je za 10 do 15 odstotkov več kot minulo jesen. Prav tako si kmetje obetajo rekorden pridelek na 5.000 hektarjih zasejanih s silažno koruzo.

B. H.

## Turnišče: cene pujskov

Pretekli četrtek (19. avg.) so rejci pripeljali na sejnišče v Turnišču 106 pujskov, starih od 7 do 10 tednov. Prodali so jih okrog 90, in sicer so se cene gibale od 3.400,00 do 4.200,00 dinarjev za par pujskov.

Kmetijci nenehno v akciji

## PO ŽETVI SPET SETEV

V Jugoslaviji so družbeni in zasebni kmetijski proizvajalci doslej oddali mlinsko-predelovalnim obratom 2,6 milijona ton pšenice, kar je za 600 tisoč ton več kot lani. V akciji za čimvečji odkup so se dokaj dobro odrezali tudi slovenski kmetijci, saj so že predali 44 tisoč ton pšenice, kar je v primerjavi z lanskim letom, ko so je oddali 14 tisoč ton, vsekakor velik dosežek. In če še naprej analiziramo pridelovanje in oddajo, moramo z debelimi črkami zapisati, da seveda tudi pomurski kmetijec ni stal ob strani: več kot 20 tisoč ton sta je oddala družbeni sektor Pomurja in zasebni kmet. Predsednik izvršnega sveta SRS Janez Zemljarič je v priložnostnem nagovoru ob otvoritvi 20. kmetijsko-živilskega sejma izrekel priznanje vsem, ki so s trdim delom pripomogli k takim uspehom.

### PRIHODNJE LETO VEČJE OBVEZNOSTI

Pridelek s pšeničnih polj je torej tam, kamor sodi: v silosih in čaka, da ga bodo predelali v moko. Da smo to dosegli, je bilo treba ne malo naporov ne le pri pridelovanju pšenice, ampak tudi pri prepričevanju nekaterih pridelovalcev, ki so tako naposled uvideli, da je pravi greh pokladati pšenico živini, ko pa jo rabimo za prehrano prebivalstva. Torej so se navsezadnje zdržili tudi taki, ki sicer radi stoje ob strani, in pšenico, ki je pač ne rabijo za potrebe gospodinjstva, zapeljali v zadružno skladišče ali pa kar na odjemna mesta Intesa. Prepričani smo, da bo tako tudi ob prihodnji žetvi, saj si prizadevamo, da bi enako kot letos samoumevno ravnali tudi v bodoče. Plan odkupa v letu 1983 je namreč nekoliko višji kot letos: družbeni in zasebni kmetijci Slovenije naj bi oddali 60 tisoč ton pšenice. Tudi v prihodnjem odkupu računajo predvsem na pridelovalce iz Pomurja, ki naj bi skupaj (družbeni in zasebni sektor) oddali 35 tisoč ton pšenice.

Planske obveznosti za prihodnje leto torej niso male. Treba je takoj stopiti v akcijo, kajti le s pravočasnim spodbujanjem pripomoremo, da bo plan setve in pozneje žetve izpolnjen. Ko analiziramo lansko uspešno setev in zdajšnjo žetev, ugotavljamo, da je k dobremu rezultatu levji delež pripomogla menjava merkantilne pšenice za semensko v razmerju 1:1. Dasiravno morda letos menjava ne bo tako ugodna, se je treba le odločiti za kvalitetno seme, saj izkušnje kažejo, da tam, kjer redno menjavajo semenski material, dosega dobre hektarske donose. Zakaj torej ne bi povsod storili kar se le da in pridelali kar največ?

### CENA PŠENICE BO VIŠJA

Setev je pred vrati. Nanjo so se kmetijci v glavnem že pripravili. Tudi žitna skupnost Slovenije je že objavila pogoje odkupa pšenice letine 1983. Preden jih bomo povzeli, naj zapišemo, da v pogojih ni navedena cena, po kateri bodo odkupovali pšenico prihodnje leto. To morda koga moti, vendar se zdi, da le ni tako hudo in da ne bo vplivalo negativno na pridelovanje. Je pač tudi s pšenico tako kot drugimi kmetijskimi pridelki in prirejo v hlevih, da vnaprej ne veš, po kakšni ceni boš prodal. Zagotovo pa ne po nižji kot je v veljavi tedaj, ko se

odločaš za proizvodnjo. In ker pri nas naraščanja cen nikakor ne moremo občutneje zavezati, ne naraščajo le cene reprodukcijskega materiala, ampak tudi končnih proizvodov. Pridelek pšenice je eden izmed »končnih produktov«, zato se lahko potolažimo z ugotovitvijo (in ceno seveda), da bomo za prihodnji pridelek dobili občutno več kot letos.

Je denar vse? Nikakor ne! To potrjujejo pomurski kmetijci — zasebni kmetovalci, ki so v 70-odstotkih namesto denarja za oddano pšenico vzeli rajši koruzo. Tudi v prihodnje bo tako. Žitna skupnost je te dni objavila, da bo tudi prihodnje leto moč dobiti za oddano pšenico koruzo. Dobesedno je v sporočilu žitne skupnosti zapisano takole: Pridelovalec lahko za krmiljenje svoje živine zamenja oddano pšenico za koruzo v količinskem razmerju 1:1, po vrednosti pa 1:1,3 v korist pšenice. Zamenjava oziroma prevzem koruze je mogoč od sklenitve pogodbe o oddaji pšenice pa do konca avgusta 1983. Koruza je kmetom na voljo v skladiščih njihovih kmetijskih organizacij. Pridelovalec lahko dobi za krmiljenje svoje živine 15 odstotkov otrobov ali krme moke glede na oddano količino pšenice, in sicer po tržni ceni.

### REGRES ZA GNOJILA

To pa še ni vse, kar se obeta in bo seveda uresničeno: Združenemu kmetu (to so pa vsi kmetje, ki sodelujejo z drugimi) pripada regres v višini 8,00 dinarjev za kilogram semenske pšenice s pogojem, da proda dva kilograma merkantilne pšenice za en kilogram semenske pšenice. Tega pa ni treba razumeti narobe, na primer, da boste regresa deležni ne glede na količino pridelka. Pogoj za regres na semensko pšenico je tudi količina pridelka, ki ga boste oddali. Skleniti in uresničiti je torej treba pogodbo za najmanj 2 tisoč kilogramov na hektar. Seveda s tem ni rečeno, da bodo pogodbe sklepali le s kmeti, ki bodo pridelovali pšenico na enem in več hektarjih. Nikakor ne! Še kako dobrodošli so tudi manjši proizvajalci, le obvezati in seveda uresničiti morajo pogodbo. Če je pogoj pridelati in oddati na enem hektarju 2 tisoč kilogramov, bodo manjši proizvajalci pogoju zadostili, če bodo na primer s 50-arske njive oddali tisoč kilogramov, s 25-arske površine, zasejane s pšenico, petsto kilogramov itd. Seveda bodo taki vizeli tudi manjše količine semenskega materiala.

Cena letošnjega pridelka je bila v povprečju 12 dinarjev za kilogram pšenice. Sem niso vštetli stroški, ki so jih dobili kmetje povrnjene, če so sami pripeljali pšenico v mlin, prav tako pa ne regres za umetna gnojila in premija. Če bi vse to sešteli, bi bila letošnja cena okrog 14 dinarjev. Združeni kmetje, ki so letos oddali pšenico, bodo lahko regres za umetna gnojila uveljavili ob letošnji jesenski setvi. Tako je določeno z odlokom o regresu za mineralna gnojila.

Žetev je končana, pred nami je setev. Prav nič ne dvomimo, da je tudi letos ne bi v redu opravili. Pomurski kmetijci bodo tudi tokrat storili vse, da bo prihodnja žetev obilna in da bomo v naši republiki jedli predvsem domači kruh.

ŠTEFAN SOBOČAN



# Vse je bilo golo in boso....!

Dobri stari Dioklecijan se skoraj gotovo nemimo premetava po grobnici — kjerkoli jo že ima — kajti večji del tega, kar se je konec julija in v začetku avgusta dogajalo v Splitu, tem dvestotisočglavem turističnem harlemu južnookalnega Jadrana, je v resnici vredno vznemirjenja.

Medtem ko se je na plažah ihtavo in pričakujoč kavne odenke polti obračalo in cmarilo — kot na raznju — pri poprečni dnevni temperaturi 30 stopinj Celzija na desettisoče novodobnih nomadov iz malone vseh koncev tega sveta, so si domačini belili glave z najmanj dvema zadregama. Prva je bila, kako se s »zimmer frei« na vsakih sto metrov in podobnimi, malo obdavljenimi storitvami, dokopati do kar največ, zapeljivo šuštečih deviz, in druga — ki bi znala spodmakniti ugled 50 in večletne tradicije — kakšna bo usoda naravoslovnega muzeja, posebej pa živalskega vrta na najkavnejši mestni točki, 177 metrov visokem griču Marjanu. A preden se polotim obeh, naj se podvizam posreči z nekaj lasnimi dojmi.

## NA »PIJACAH« SE SVET VRTI

Tam doli se najde bore malo onih — pa bodi v kampih, penzionih, še najmanj hotelih — z LJ, KR, CE, NM, MB, skoroda nikogar z registracijo MS. Kdor koli ste že, povsod vas dočeka dremava, vajena in očitno ničkolikokrat preskušena ravnodušnost. Naj bo to, ko greste na lov za »spizo« — oprostite dalmatizmu! — na lov za živežem ali ko se zapodite na pošto, v banko, še raje gostišče ali kam drugam. Svetla izjema so — po logiki časa in za dobrobit cvetočega turističnega borzianstva — tržnice (»pijace«), kjer se svet vrti v slogu: navali narode, pri meni je najbolje, najceneje, sploh naj, naj... Dobi se kajpada vse: od igle do podmornice, le kupčija za ta pravega dalmatinskega »magarca« (tudi »tovara« ali po naše osla) se bojda ne obnese. Tudi za devize ne!?

## HRUŠKE »MADE IN KAŠTEL«

Še dobro pomnim, kaj se mi je primerilo na eni od tamkajšnjih »pijaca«. Kot dobro izurjen ogleduh, z rokami v žepih, sem se plazil in »vandra« od stojnice do stojnice. Znenada se mi pri eni zadere skoraj na uho lepo zalit, ogorel kramar: »Uzmi ili ništa!«

Jaz, uboga para, tresoč se za vsak dinarček, sem se nekoliko zgrbil, potlej pa sila oprezno zatpal: »Po koliko pa so te hruške?«

»Kot iz topa je ustrelil: »80 dinara za kilo.«

»Ni to preveč?« je samo od sebe jeknilo iz mene.

»Šlušaj, Slovenec! Ovo so ti hruške made in Kaštel. Takvih nigdje ne dobiješ.«

Kaj sem hotel. Vzel sem jih kilo in res mi ni bilo žal. Toliko bolj pa me je užalostilo, ko sem ves čas slisal, kako je izza stojnic prihajalo: »samo hundert« in podobna jezikovna polomija, ki naj bi — kot je kazalo — privabila tuje.

## KAVA Z BARKE

Izjemna doživetja so se ponujala ob večerih, ko so na pomolih — denimo v Primoštenu ali Rogoznici blizu Trogira, kjer smo s familtjo za par dni »vrgli sidro« — ribiči kar z burk ponujali, sevč za masine (devizne) denarce, ujetno morsko bogastvo. Zamikali so nas škampi in školjke, imenovane mušule (pravili so jim »pizdice«), ki jih je bilo kasneje, po

posebnem receptu, užitek pospraviti in povrh zaliti z viškim belim vinčkom.

Pomislite: z dobrimi vezami se je z barke dalo celo kavo dobiti. Italijansko kakopak in za najmanj 120 starih tisočakov za kilogram. Kaj se hoče — vse je mogoče.

## IZ MARJANA V MARJANO

Prej je bil govor o sloviti splitski vzpetini Marjanu. Nič pohujšljivega misleči zlobneži so mu zaradi nedavno zgrajenega podvoza nadeli vzdevek Marjana. Tukajšnja javnost je namreč pretresala vest, da kanijo spričo gmotnih zagozd živalski vrh razglednega, za stare in mlade obiskovalce prirejenega griča, preprosto zapreti. Spet so — povzeto po dnevniku Slobodna Dalmacija — odpovedale samoupravne interesne skupnosti, posebej kulturna in komunalna. Nedvomno bi ta bil šok, zlasti za goste, ki se jih letno zvrsti nad 150 tisoč. A kdo bi natanko vedel, kaj se bo iz vsega tega izcimilo. Nekaj pa je kot na dlani. Če so za — bolj skromno, a vseeno krvavo potrebno — obnavljanje slovite Dioklecijanove palače in starega mestnega jedra, ki se z masivnimi, supermodernimi stolpnici nezadržno širi proti obali, znali vsaj nekaj nastrižati iz občinske blagajne, ni zlomek, da se ne bo tudi za živalski vrh kaj našlo. Hudo bo, a pustimo to.

## RAZKOŠJE ZA KONTINENTALCE

Kako je s cenami tam doli, vas ne bi rad moril. Le mimo-grede: za kilo pečene jagnjetine vam olajšajo že itak shujšan mošnjček za najmanj sedem »rdečih«. Da o čenah hrčole, pršuta, šunke in njim podobnih dobrotah, po katerih vam »zohje sami od sebe vodo delajo«, ne pravim. Tudi popoldansko »fufanje« je povsem udomačeno. Inšpekcijski in drugi kontrolni organi pa so kajpada na dopustu.

Naj sklenem v dopustniškem tonu! Ko zapoje »klapa« iz Omiša, Trogira, Splita, Šibenika ali Dubrovnika ali stari ribar plete »mrižu« in »priču« svojo, hej, to so vam naslode, ki so za nas, kontinentalce, pravo, pravcato razkošje. O privlačnostih sinjske alke ali splitskih in dubrovniških poletnih igrh pa nemara kaj več prihodnje leto. Vsekakor si v Pomurju kaj takega pač ne dá privoščiti.

Branko ŽUNEC

## V PREMISLEK

# Preveč in premalo hkrati

Poslavljamo se od dopustniških dni in kar malce nas stisne, če se spomnimo, kaj vse nas čaka. Logika veli, da malo dobrega in da velja zato visoko zavhati rokave in pošteno pljuniti v roke. A logika je čudna mamka, ki nas je često pustila na cedilu in že ničkolikokrat žejne prepejala čez vodo. Tako se nam denimo že vrsto let dogaja na področju, ki se mu — če je le mogoče — radi in že na daleč ognemo. Gre za vprašanje, ki se glasi: kako priti do živega preorganiziranosti našega družbenopolitičnega in v tem okviru delegatskega sistema od federacije do občin? Če smo še določnejši: kolikšna je učinkovitost (koristnost!) najrazličnejših delovnih teles (svetov, podsvetov, komisij, podkomisij, odborov, pododborov, sekcij in podobnih)? Koliko jih sploh je — recimo samo v Pomurju — in koliko nas stanejo? Kdo vse se najde v njih in s čim se ti ljudje v resnici ukvarjajo? Kolikšno in kakšno je njihovo področje?

Dalo bi se vpraševati malone v brezkončnost in prej ali slej bi zadeli na novo razsežnost: kako je sicer z našo kadrovsko (zaposlitveno) politiko? To bi seveda terjalo razmislek zase. Nam gre zdaj za to, da bi se po občinah slednjič predramile pred letom in več imenovane komisije za reorganizacijo administrativnih služb, družbene režije in občinskih upravnih organov. Takrat smo od njih veliko (preveč!) pričakovali, a otopljivih rezultatov doslej ni bilo kaj prida.

Pri medobčinskih gospodarskih zbormicah so lani imenovali posebne komisije za ocenjevanje investicij. Tudi pri pomurski, za katero je moč trditi, da se je često znašla v čudnem, rekli bi kar zagatnem položaju. Ne tako redko se je zgodilo, da je določena nalozba v občini dobila vso politično in moralno podporo na občinskem izvršnem svetu in pri družbenopolitičnih organizacijah, nato še materialno v banki, pa na službi družbenega knjigovodstva in samoumevno je bilo, da ji je tudi komisija dala svoj »blagoslov«. In to kljub izrečenim (ali neizrečenim) pomislekom, da bi se kasneje utegnili izkazati za zavozeno. Kakšna je potem sploh vloga omenjene komisije?

Vzemimo še bolj svež primer! V občinah so — po objavljenih lzhodiščih dolgoročnega programa gospodarske stabilizacije — ustanovili tako imenovane

»krisne štabe«. Kako delujejo in s čim se ubadajo, je doslej bolj malo ali zgolj po skopih vesteh »pricurjalo« v javnost. Upravičeno se poraja bojazen, da bi jih znala doleteti podobna usoda kot nalozbene komisije. Namreč, da bi podlegali in nasedali ozkim, podjetniškim interesom posameznih organizacij združenega dela. To pa bi bilo v sedanjih razmerah hudo tvegano.

Osvetlimo še en vidik! Spet bodo napočili časi vsakovrstnih sestankovanj in zasedanj. Dnevni redi bodo »nabrekli« z deset in več točkami. Sestajale se bodo delegacije, vrstile zasedanja zborov občinskih skupščin in samoupravnih interesnih skupnosti, drug za drugim si bodo sledili sestanki družbenopolitičnih organizacij, njihovih svetov, odborov in komisij. Sestankarstvo vzdušje bo skratka vladalo na vseh ravneh: v krajevnih skupnostih, organizacijah združenega dela, občinah, na ravni regije. Kako ga zaježiti ali vsaj malo racionalizirati?

Ena od možnih rešitev se kaže v tem, da v kar najkrajšem času — če že spet ni prekasno — prečesemo, katera delovna telesa sploh rabimo in katera ne. Na

voljo so zajetne analize o delovanju skupščinskega in delegatskega sistema v zadnjih štirih letih in še prej, zato bi moralo biti delo toliko lažje. Dognati bi kazalo, katere naloge se prepletajo in katere ne, kje so stične točke delovanja posameznih svetov, komisij, odborov, jasno razmejiti, kaj naj opravljajo organi socialistične zveze, zveze komunistov, sindikatov, mladine, borcev, skratka vseh družbenopolitičnih organizacij, družbenih organizacij in društev, in kaj organi občinskih skupščin, skupščina samoupravnih interesnih skupnosti, da vseh ne navajamo. (Načeloma so sicer delovna področja bolj ali manj točno določeni!) Zanesljivo bo tako veliko manj zadreg, pomislekov in precepov.

Tudi na najvišjem, 12. kongresnem shodu jugoslovanskih komunistov smo priznali, da obstaja dvojnost v odločanju, v nadgradnji, da smo neučinkoviti in premalo iznajdljivi. Čas je že, da se iz tega izkopljemo in da gremo pri reorganizacijah do konca. Pa če bo še tako boleče. Da ne čakamo. Bolj, ko bomo čakali in odlašali, slabše bo.

Branko ŽUNEC

## ZAKONCA LAPAJNE IZ KAMOVEC

# Ostala sta sama

Kolonisti s Primorske se v stari Jugoslaviji niso naselili na območju Petišovec, ampak tudi v Kamovcih. Eden izmed njih je bil tudi Avgust Lapajne, ki je prišel sem iz vasi Medvednica v sedanji grosupeljski občini. Tod mu je bilo dodeljeno 5 hektarjev zemlje, leto dni po naselitvi (1934. leta) pa je dobil tudi skromno hišo, ki jo je dala zgraditi zagrebška

To, kar pogrešava, pa so obiski otrok. Onih iz Ljubljane in okolice skorajda ni domov, čeprav imajo vsi avtomobile. Ne vem, zakaj so se nama tako odtujili. Ne, nismo se nič skregali, le preprosto za naju nimajo več časa. Zdad, na primer, so na morju...«

Lapajnetova sem si prizadeval potolažiti. Dejal sem,



»zajednica«. Bila je to ena izmed 20 hiš, ki so jih naselili kolonisti. Seveda so priseljenci hiše ponebe odplačali.

Z zdaj 73-letnim Avgustom Lapajnetom in njegovom 72-letno ženo Marijo sem se srečal po naključju. Zakonca sta me pritegnila z veliko gostoljubnostjo in predvsem zgovornostjo, zlasti Avgustu dobro teče jezik. Občudoval sem ga, kajti njegovo zdravstveno stanje je slabo: težko diha! Ne le težko življenje kolonista, ampak tudi delo v »Našički« (nekdanji lendavski žagi), zlasti pa internacija so pustili svoje posledice, ki jim ni leka. Alojz je zdaj upokojen in dobiva mesečno 5.014 dinarjev pokojnine. Bolj skromna vsota je to, vendar se z ženo nekako prebijeta. Nekaj dohodkov je tudi od zemlje, ki pa je sama ne moreta več obdelovati. Zdad seveda nimata več 5 hektarjev, ampak precej manj — dva in pol.

»Osem otrok sem rodila,« mi je dejala Marija. Povedala je, da sta dva umrla. Eden se je pravzaprav ponesrečil kot vojni pilot. Torej imata zdaj šest otrok. Eden od sinov živi v Kamovcih, trije otroci so v Ljubljani, dva pa v ljubljanski okolici. Vseh šest je poročenih in gmotno dobro preiskrbljenih.

»Midva pa sva ostala sama,« se je potožila Avgust. »Saj ne rečem, da nama je hudo, da ne bi imela sredstev za preživljanje, ne: vsega imava dovolj, le zdravja ne.

da tudi mnogi drugi otroci le poredko obiščejo svoje oddaljene starše.

»Vem, dobro vem, da je tako. Ne zamerim jim. Naj le uživajo. Nič nisem ljubosumen nanje. Vem, moje življenje se izteka in česa posebnega ne morem več narediti. Zdravnik mi je prepovedal vsakršno delo. Tudi svetoval mi je, naj se držim bolj doma. Torej iz Kamovec skoraj ne morem več. Pa vendar! Človek bi rad večkrat videl svoje otroke in njihove otroke — moje vnuke.«

Bodi kakor koli, življenje je ubralo svojo pot in ni ga več mogoče preusmeriti. Tudi mladost se ne vrača ne Lapajnetovima ne komu drugemu. Akoravno sta Marija in Avgust zdaj pretežno sama, jima ni dolgčas, saj sta zaposlena z vsakodnevnimi drobnimi rečmi. Marija predvsem z gospodinjstvi deli. Avgust, ki pa, kot rečeno, ne sme delati, preživlja dan v glavnem ob branju časopisja in knjig. Vse to pa bi rade volje odložil, če bi ga po dolgem času spet obiskali otroci iz Ljubljane. Pa ne le zaradi skrbi za starše, ampak tudi neke vrste priznanja roditeljem. Le-ta sta jim omogočila ne le rojstvo, ampak tudi sedanje (brezskrbno?) življenje. Takih želja pa ne manjka tudi mnogim drugim starim ljudem, ki hrepene po svojih otrocih, medtem ko ti pozabljajo na zibelko v starem kraju.

Š. SOBOČAN

Komisija za delovna razmerja pri TOZD Prašičereja Beltinci objavlja na podlagi sklepa delavskega sveta za nedoločen čas prosta dela in naloge:

— 2 dipl. kmet. inž. — smer živinoreja — pripravnik

— 1 dipl. veterinar — pripravnik

— 2 veterinarska ali kmetijska tehnika

— lahko pripravnika z odsluženim vojaškim rokom.

Kandidati naj pošljejo svoje vloge z dokazili o izpolnjevanju pogojev v 8 dneh po objavi na naslov:

ABC Pomurka — KG Rakičan  
kadrovska služba — DeS  
69000 Murska Sobota

## KOMISIJA ZA DELOVNA RAZMERJA NA SREDNJI DRUŽBOSLOVNI IN EKONOMSKI ŠOLI MURSKA SOBOTA, TITOVA 4

razpisuje prosta dela in naloge

### kurjača

(za določen čas od 15. 10. 1982 do 15. 4. 1983)

Pogoj: končana osnovna šola in opravljeni izpit za kurjača

Kandidati naj pošljejo prijave z dokazili o izpolnjevanju pogojev na gornji naslov v 15 dneh po objavi razpisa in naj se zaradi razgovora osebno oglasijo v ravnateljstvu šole.

## INTEGRAL



PROIZVODNO TRANSPORTNO PODJETJE

**AUTORADGONA**

GORNJA RADGONA n.sol.o.

SOZD INTEGRAL, PTP AVTORADGONA, n.sol.o., Delovna skrupnost Skupnih služb, Gornja Radgona, Ljutomerška 26, razpisuje na osnovi sklepa delavskega sveta prosta dela in naloge za dobo 4 let

## DIREKTORJA MARKETING SEKTORJA ni reelekcija)

Pogoj:

— visoka ali višja strokovna izobrazba ustreznih smeri — 3 oz. 5 let delovnih izkušenj na enakih ali sličnih delih in nalogah — ustrezne moralnopolitične kvalitete, ki se odražajo v odnosu do samoupravne družbene ureditve ter sposobnosti varnosti do dela in delovnih ljudi in v osebni poštenosti.

Prijave se vložijo v kadrovskem oddelku delovne organizacije v 15 dneh od dneva objave razpisa.

Prijavljene kandidate bomo obvestili o izbiri v 60 dneh od potnitja rok za sprejem prijav.



## dopisniki so zabeležili



**ZLATOPOROČENCA BELEC** — Zakonca Anton in Ana BELEC iz Železnih dverí sta pred kratkim praznovala 50-letnico skupnega življenja. Kljub letom, Anton je januarja dopolnil 75 let, Ana pa junija 73 let, oba še zelo čila.

Zlatoporočno listino in darilo občinske skupščine Ljutomer jima je izročila pooblaščenca delegatka občinske skupščine Albina Senčar.

Zlatka Potočnik

## Slovenska zemlja v pesmi in besedi

Ekipe RADIA Ljubljana je februarja v Markovcih posnela stare ljudske pesmi, ki so jih prepevali ljudski pevci iz Markovcev.

Oddaja bo v okviru oddaj Slovenska zemlja v pesmi in besedi na sporedu v torek, 7. sept. ob 20. uri na prvem ljubljanskem programu.

Upam, da ne boste zamudili priložnosti prisluhniti starim že skoraj pozabljenim pesmim. D. J.



**COPEKOV MLIN DOKAJ OBISKAN** — Ob potoku Črnca pri Mali Polani, kjer so 26. decembra 1944 ustanovili prvi odbor OF za Veliko Polano, stoji znani Copekov mlin. Ta pomnik iz NOB je pred leti hudo načel zob časa, in pred propadanjem sta ga v zadnjem času reševali kulturna skupnost Slovenije in Lendave. Dela so se lotili tudi brigadirji »Ljudske pravice« iz Lendave, na delovni akciji »Copekov mlin 77«. Takrat so očistili odločno strugo, posekali odvečno drevje in uredili okolico. Mlin so takrat obnovili, oziroma namestili leseno kolo, tako, da se spet vrti, mlin pa prekrili. Patronat nad pomnikom je prevzela TOZD Kolekcija iz Velike Polane.

Sedaj poleti se tod zbirajo mladi z območja krajevnega sveta ZSMS Velika Polana, predvsem na očistevalnih akcijah, pa tudi kulturnih in športnih prireditvah ob mlinu ne manjka. Umestno vprašanje se nam vsiljuje: bo objekt v bližnji prihodnosti postal tudi turistična izletniška točka? Ne bi bilo napak, če bi končno namestili tudi smerokaz za vse pomembnejše kulturno-izletniške točke v lendavski občini.

Jože Žerdin

## Odlikovanja

Nadse dejavna je komisija za odlikovanja v TOZD tovarna varilne opreme v lendavski enoviti delovni organizaciji Gorenje-Varstroj. Komisija podeljuje odlikovanja vsako leto, in sicer tistim delavcem, ki so s svojim delom in zaslugami doprinesli za napredek TOZD. V lanskem letu je odlikovanja prejelo pet, letos pa dvajset delavcev.

J. Ž.

F. K.



TVD Partizan Tišina je priredilo tradicionalno tekmo d. belih in suhih nogometišev. In kakšen je bil rezultat? Pri članih Tišina: Apače 1:0, pri mladinski pa Tišina: Apače 2:7. Pred tekmo je bilo seveda tudi obvezno tehtanje.

# SLOVIN

## je največji izvoznik vin v Jugoslaviji



SLOVIN na letošnjem Pomurskem sejmu v Gornji Radgoni.

SLOVIN je SOZD, ki ga sestavlja 9 delovnih organizacij oziroma 29 TOZDOV — Skupno združuje delo v SLOVINU 6.500 delavcev in imajo okoli 5 tisoč kooperantov.

Na jubilejnem Pomurskem sejmu smo se pogovarjali z direktorjem SLOVIN COMMERCA dipl. oec. Borisom Slavičem. Obsežno nam je spregovoril o dejavnosti te velike organizacije združenega dela. SLOVIN je jugoslovansko podjetje, ki ima razširjeno svojo dejavnost vse od Ohrida pa do avstrijske meje (Ljutomer, Ormož, Maribor). Združuje kmetijsko dejavnost, vinarstvo, proizvodnjo brezalkoholnih pijač in je največji izvoznik vin v Jugoslaviji, zlasti na zapadno tržišče, saj dosega 43 odstotkov celotnega jugoslovanskega izvoza vin. Močno je zastopan v Avstriji, ZR Nemčiji in v Skandinaviji. V zadnjem času vse bolj narašča prodaja vstekleničenega vina na ameriško tržišče, kjer bo letos dosežen izvoz v višini 300 vagonov vina.

SLOVIN ima vinograde po celi državi in to na območju Ohrida, Negotina, Paliča, Kovača in na Štajerskem. To je SOZD, ki ga sestavlja 9 delovnih organizacij oziroma 29 TOZD. Skupno združuje delo v SLOVINU 6.500 delavcev in okoli 5 tisoč kooperantov.

Na področju proizvodnje in prodaje gaziranih brezalkoholnih pijač predstavlja SLOVIN največjega proizvajalca v Jugoslaviji s 63 odstotki celotne prodaje na našem tržišču. V tej paleti so zastopane pijače cockta in jupi ter licenčni proizvodi coca cole in schweppesa. Polnilnice imajo po celi Jugoslaviji in to 15. Poleg teh so še polnilnice licenčnih partnerjev, ki pogodbeno polnijo za SLOVIN.

Na področju kmetijstva je v Slovinu prisotna celotna proizvodnja s kmetijskega področja (poljedelstvo, govedoreja, proizvodnja bekonov, vinogradništvo, kletarstvo, gostinstvo itd. Ukvarjajo se tudi s predelavo mesa, s klanstvom itd.)

# ARCO PROMURKA

## Agroservis

Murska Sobota, Kroška cesta 58

## PRISPEVEK „AGROSERVISA“ V RAZVOJU KMETIJSKE MEHANIZACIJE

Poleg servisne dejavnosti se delovna organizacija AGROSERVIS iz Murske Sobote vse bolj ukvarja s proizvodnjo KMETIJSKE MEHANIZACIJE, posebej tiste, ki je na domačem trgu doslej ni bilo zaslediti, razen uvožene.

Pri svojih proizvodih uporablja AGROSERVIS skoraj izključno domače materiale. Na Pomurskem sejmu je AGROSERVIS prisoten z dvema proizvodoma, ki sta že v serijski proizvodnji in z enim prototipnim in sicer:

**PREKOPALNIK — FREZA** je stroj za ravnanje zemlje ter pripravo zemlje za setev v pomični in nepomični izvedbi. Prednosti prekopalnika so v tem, da potrebuje traktorje majhne moči, da je izredno lahek, da pokriva sled traktorja in na neravnih terenih bočno ne drsi.

**KMETIJSKA TRAKTORSKA PRIKOLICA** je skupni proizvod delovnih organizacij TEHNOSTROJA in AGROSERVISA nosilnosti 3 tone v kiper izvedbi z zračnimi zavorami. Uporabljiva je večnamensko in je pri kmetih nasploh izredno ugodno sprejeta.

**NAKLADALEC ZA GNOJ** je se v prototipni izvedbi in je v taki raziskave tržišča.

OPISANE IZDELKE SI LAHKO OGLEDATE NA POMURSKEM SEJMU, NA RAZSTAVNEM PROSTORU AGROTEHNIKE IN POLJOOPSKRBE, KJER BOSTE DOBILI VSE POTREBNE INFORMACIJE.

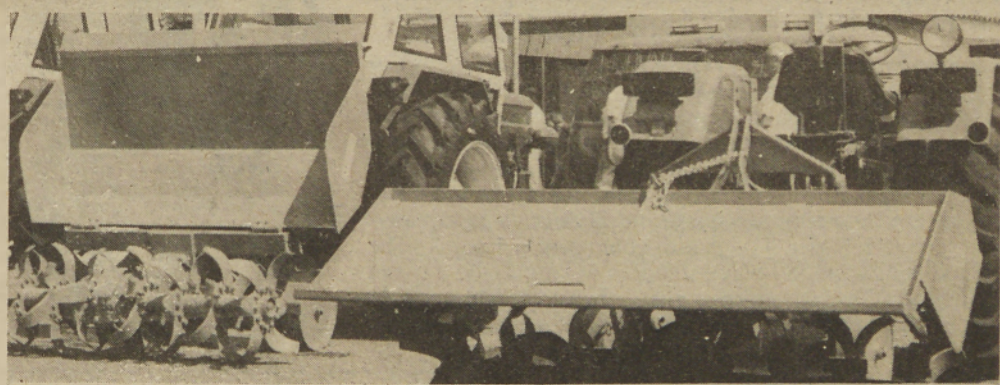

Traktorski agrokultivator — freza.

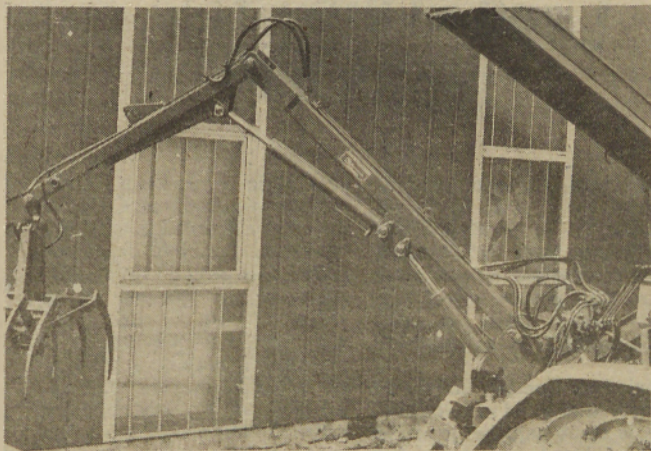

Nakladalec gnoj, izdelek soboškega Agroservis



Traktorska prikolica, skupni proizvod Tehnostroja in Agroservis.



# „SIROMAŠNI“ MILIJONARJI

Od strahu, da ne bi potrošili kakšnega dolarja, pa čeprav se jih imeli na milijone, so se mnogi skupni izogibali zdravnikov, niso si privoščili normalne prehrane in spodobne obleke, prav zaradi takšnega skopušva pa so postali tudi slavni.

Američanka Hetty Green (1835—1916) je bila ena od takih. Odraščala je v bogati družini v Massachusettsu in že kot otrok se je navadila na varčevanje. Oče je bil bogat lastnik ribiških ladij za lov na kita in finančnik. Namesto da bi dal hčerko v šolo, jo je že zelo zgodaj začel uvajati v delo in zahvaljujoč temu je Hetty pozneje postala zelo sposobna poslovna ženska in prava „biznismenka“. Toda nečesa se vseeno ni naučila: na primer kako naj troši svoje velikansko imetje, da bi lahko vsaj dostojno živela.

Čeprav je odrasla v prekrasno dekle, se ni poročila. Od poroke jo je odvrčal tudi oče, da mu ne bi bilo treba dati dote. Pa tudi sama Hetty je bila zelo skopušna. Oblačila se je v stare

cupnje, kupovala ponošeno obleko, s svojim oblačenjem pa je odvrčala tudi morebitne snubce. Ko ji je umrl oče, je imela 30 let, kot edini dedič (mati je umrla že prej) pa je podedovala milijon dolarjev v gotovini in sedem milijonov dolarjev glavnice, od katere je lahko trošila le obresti. Kmalu za tem je po neki teti podedovala še milijon dolarjev. Čeprav je tako postala zelo bogata, ni spremenila svojega načina življenja. Znašla se je celo pred novim problemom, kako se rešiti sorodnikov, ki so se je hoteli na vsak način približati in si tako prilastiti njeno imetje.

Leta 1867, ko ji je bilo 32 let, se je vseeno poročila s človekom, ki ga ni mogla imeti za „lovca na milijone“. Edward Green je bil namreč prav tako milijonar. Kmalu sta imela dva otroka, vendar se v zakonu nista povsem ujemala. Za Hettyne pojme je bil mož preveč razsipeen, saj je hotel vsak dan jesti meso in imeti toplo večerjo. Nečesa pa se je od njega vseeno naučila: kako vlagati denar, da bi povečala imetje.

Kupovala je delnice železnih družb, nepremičnine in zlato. Nek novinar je izračunal, da je na ta način vsako uro zaslužila toliko, da bi ji celo leto zadostovalo za stroške življenja, saj so bili ti stroški minimalni. Njena formula za bogatenje je bila: „Kupi poceni, prodaj drago, pri tem pa pazi na vsak dolar, kot da je zadnji, ki ga imaš.“ Hetty je v resnici tako tudi živela, saj je bil vsak najmanjši izdatek za njo prava tragedija. Če je na primer prišla v lekarno po zdravilo in ugotovila, da stane zdravilo 10 centov zato, ker je vredna steklenica, v kateri je zdravilo, 5 centov, je takoj odšla domov in se vrnila s svojo steklenico. Hodila je navadno peš, le v skrajnih primerih se je peljala s podzemno železnico, saj je bila ta zanjo predraga. Časopise je brala tako, da je poslala ponje sina do prvega kolporterja in ko jih je prebrala, ga je poslala nazaj, da jih je prodal za polovično ceno. Tudi za pravne nasvete je poskrbela na ta način, da je na ulici ustavljala poznane odvetnike in tako dobila nasvete brezplačno ali za pol cene.

Ko je bilo sinu 14 let, se mu je zastrupilo koleno. Da ne bi po nepotrebnem trošila denarja, ga je nekaj časa sama zdravila, nato pa se je preoblekla v beračinja in ga odpeljala v ambulanto, kjer so brezplačno zdravili siromake. Ker pa je bila zdravniška pomoč prepozna, so morali sinu

amputirati nogo. Pozneje se je izselila iz lastne hiše, ki jo je podedovala po možu. Stanovale je v najsiromašnejših hotelih in neprestano menjala naslove, da bi se tako izognila plačilu davkov. Vse poslovne zadeve je vodila iz čakalnic velikih bank, v katerih je imela naložen denar. Tako je tudi to opravljala brez stroškov.

Leta 1916 je bila nekaj časa pri svoji prijateljici. Tudi njej je neprestano prigovarjala, da preveč razmetava denar, saj so se ji zdela kosila in večerje preveč razkošna. Ker jo je poznala že vrsto let, prijateljice njene pripombe niso vznemirjale, jezila pa se je služinčad. Glavni kuhar se je nekoč od jeze napil, prihitel v jedilnico in prebral Hetty bonton o tem, kako se mora vesti v tuji hiši. To jo je tako šokiralo, da jo je zadel kap in umrla je dva meseca po tem dogodku.

Sin in hčerka sta po njej podedovala 100 milijonov dolarjev. Svoj del je sin trošil „s tempom“ 3 milijone dolarjev letno, tako da je kupoval jahte, ljubice in celo zlate nočne posode okrašene z diamanti. Čeprav je živel dokaj dolgo, ni uspel opraviti vsega imetja. Če je njegova mati slovela kot najboljša skopuška Američanka, je on slovek kot največji zapravljivec. Vendar ni umrl zaradi siromaštva pač pa zaradi ciroze jeter, kar je bila posledica njegovega razvratnega življenja.

## Draga pričeska



Ko je beseda o njeni zares lepi pričeski, je Barbra Streisand dosledna: »Le John Peters mi zna na tem svetu napraviti dobro pričesko! Prav zaradi tega mora frizer tedensko trikrat preleteti 10.000 kilometrov čez Atlantik. Ta priznani frizer živi namreč v Združenih državah Amerike. Barbra Streisand pa v Londonu. Koliko stane ta Barbra na razvada, ni znano.

## NENAVADNE DOGODIVŠČINE

Po svetu se zgodi veliko nenavadnih dogodivščin, ki se nam včasih zdijo nemogoče. Pa vendar so se dogodile. V toku stoletij je v svetu do temeljev pogorelo veliko mest (Rim, London, Chicago), v nobenem od katastrofalnih požarov pa ni izgubilo življenja toliko ljudi kot v Moskvi. V velikem požaru, ki je leta 1570 takorekoč povsem uničil mesto, je po pisanih virih iz tistih časov izgubilo življenje okrog 200.000 ljudi.

Med najbolj žalostnimi podatki iz časov, ko so preganjali čarovnice, je tale. Neka Dorcasia Goed iz Salema v sedanjih Združenih državah Amerike je leta 1691 bila več mesecev v zaporu, ker so jo obtožili, da je čarovnica. Deklica je bila takrat stara šele štiri leta.

Charles Amirault je kot po čudežu preživel padec z višine 2.600 metrov. Padalo se mu ni odprlo in s hitrostjo 200 kilometrov na uro je udaril v streho bencinske črpalke, si poškodoval hrbtenico in izpahnil ramo, vendar ostal pri polni zavesti, ko so

ga prišli iskat reševalci. Verjetno jo bo odnesel brez posledic. Amirault je drugače padalski veteran, saj ima za seboj že 365 skokov.

Železniška proga, katere gradnja je terjala največ človeških življenj, je proga Madeira—Mamora na zahodu Brazilije. Proga je bila dograjena leta 1912, v osmih letih gradnje pa je umrlo 6 tisoč ljudi. Največ žrtev je terjala malarija, veliko pa so jih ubili Indijanci s strupenimi puščicami ter divje zveri.

Tale nenavadni zakon pa je v veljavi še danes. Poljub dveh mladih na javnem mestu ne sme biti daljši od ene sekunde! Tako je izrecno predpisano z zakonom, ki je še vedno v veljavi v državi Maryland v ZDA. V državi Rhode Island pa je zakon nekoliko drugačen. Fant lahko poljublja dekle na javnem mestu le, če ima v žepu pisemno dovoljenje njegove očeta! Na enak način se lahko ljubi tudi poročena ženska. Moški, ki jo poljublja na javnem mestu, mora imeti s seboj pisemno dovoljenje njenega moža.

## Drugje smo prebrali

Bivšemu amerškemu predsedniku Gerald Fordu se je pred kratkim zgodila krivica. Tisti, ki mu to zamerijo, so ga namreč obdolžili, da si je ob obisku v Washingtonu dal v Beli hiši brezplačno popraviti zobe, čeprav »je dovolj bogat, da bi lahko sam plačal«. Obdolžili pa so ga po krivem, saj ima Ford pravico do tega — tako kot sedanji in niti malo siromašnejši predsednik Ronald Reagan.

Prvi zračni potniki v zgodovini niso bili ljudje pač pa živali. Leta 1783 so z balonom bratov Montgolfier poleteli ovca, gos in kokoš. Poleteli so z balonom, napolnjenim z vročim zrakom. Ko se je zrak v balonu ohladil, so živali srečno pristale na zemljo in tako potrdile, da lahko poleti tudi človek.

### SENZACIJE

## Beg iz živalskega sveta

Da bi dvignili naklado in pritegnili pozornost bralcev, se veliki svetovni časopisi privoščijo najrazličnejših senzacij. Tako je časopis »New York Herald« leta 1872 objavil članek z naslovom »Množičen pobeg zveri iz centralnega živalskega vrta«, v katerem podrobno opisuje potek dogodkov, navedenih v naslovu. Do trenutka, ko so list začeli tiskati, so pobegle zveri ubile in pojedle 48 prebivalcev New Yorka (27 jih je bilo identificiranih po imenu), ranjenih pa je bilo čez 200 ljudi, od katerih se jih je večina rešila le »po čudežu«. S pomočjo policije in gasilcev so del zveri ujeli ali pobili. 40 pa jih je še vedno na svobodi — med njimi nekaj levov, trije volkovi, dva tigra in en nosorog. Navedena je tudi izjava župana New Yorka (to so mu novinarji podtaknili), v kateri poziva prebivalce, naj se zaklenejo v svoja stanovanja.

Zanimiv je stavek, ki so ga zapisali na koncu reportaže: »Vse to smo si izmislili, da bi opozorili na težaven materialni položaj živalskega vrta«. Kaze pa, da tega nihče ni prebral. V mestu je zavladala panika. Promet tramvajev na konjsko vprego je povsem zastal, stotisoče Newyorčanov pa je od strahu trepetalo v svojih stanovanjih. Prevari je nasedel celo sam lastnik časopisa James Gordon Bennet in je ostal doma, dokler ga kolegi niso obvestili o resnici. Nasedel pa je tudi konkurenčni časopis »The New York Times«, ki je objavil uvodnik, v katerem je županu New Yorka očital, da je o begu zveri obvestil le »New York Herald« in tako »ponovno dokazal svojo neobjektivnost«.

## Veržica ljubezni



Ljudje včasih počenjajo najrazličnejše neumnosti in si izmislijo najrazličnejše stvari. Tako že nekaj časa nastopata skupaj pevec rocka Phil Jones in njegova sestra Mandy Todd, pa čeprav Mandy ne ve peti.

Skupaj nastopata zato, ker sta postala nerazdružljiva. V znak večne privrženosti svoji Mandy je Phil kupil trimetersko zlato veržico in oba sta si jo dala potegniti skozi nosnico. Tako sta postala čvrsto zvezana — dokler ju ne ločita prvi prepir in kleščice.

## stare koprive najbolj pečejo

Kritiziral je predpostavljene, zato je bil premeščen na boljše delovno mesto.

Vsi so glasovali „za“, on pa „proti“, zato je bil javno pohvaljen. Z novatorstvom je podjetju prihranil nekaj milijonov, zato niso rekli, da je to njegova delovna dolžnost, pač pa so ga nagradili. Z izrednim študijem se je dokopal do višje kvalifikacije, zato je dobil delovno mesto, za katero je potrebna taka kvalifikacija. Pri delitvi dobička je menil, da bi kazalo poiskati boljše rešitve, zato so naposled rešili njegov stanovanjski problem.

Pripis: da ne bo pomote. Tule aforizmi niso zrasli na Petanovem zeljniku — Zarko Petan je znan slovenski „humoreskar“ — marveč jih je pred nekaj leti zapisal kolega J. G. pod psevdonom Naci.

### ZASLUGE IN ZASLUŽNI

Malo pred drugo svetovno vojno je z nekega sovjetskega letališča poletelo majhno izvidniško letalo, da bi opravilo svojo vsakdanjo nalogo. Toda motor se je pokvaril, pilot je izgubil orientacijo in pristal na oddaljenem, neznanem travniku za neko vasjo.

## Lepo bi bilo, če (ne)bi bilo

Ko je izstopil iz letala, se je pozanimal, kje je, skočil na prvi tovornjak, ki je pripeljal mimo zapuščenega kraja, in se vrnil na letališče. Letališke oblasti so čez nekaj časa poslale vojaka, naj straži letalo, dokler ne bodo prišli mehaniki in ga popravili.

Vojak Ivan Čomkin, kmečki sin in dobrodušnež, ki se v vojski ne znajde ravno najbolje, je prispel na kraj, kjer je stalo letalo. Ker je dobil ukaz, naj ga straži in nikakor ne zapusti svojega mesta, dokler mu ne pošljejo zamenjave, se je lepo namestil pod križom, čez, saj bom ostal tu nekaj dni. Minevali pa so tedni in meseci, vojak Čomkin ni dobil zamenjave. Medtem se je sprijatelžil z vaščani in se celo oženil, samo da bi nekako preživel, dokler ne pride zamenjave. Kako je bilo naprej, nas ne zanima, dejstvo je, da je poveljstvo pozabilo na stražarja — medtem se je začela vojna — kakor bi denimo pozabili dežnik v gostilni ali recimo zaliti rože.

Kratek komentar: zgodbo in delno tudi poanto, ki jo vsebuje, smo si namenoma sposodili. To pa zato, ker so bile leta 1974 volitve — kot recimo tudi letos —

in je prišlo do nekaterih rotacij, reelekcij in podobnega. Če bi danes hoteli doznati, kje so ljudje, ki so jih takrat izvolili na vodilne položaje, bi prišli do sila zanimivih ugotovitev. Nekateri so še vedno tam, kjer so bili, na primer v občinski upravi, drugi so predsedali z občine na katerega od političnih forumov, tretji nadaljujejo kariero kot direktorji delovnih kolektivov, četrti se kar naprej rotirajo — teh je kar precej — peti so odšli v pokoj s čedno penzijo in tu pa tam še kaj postorijo za „skromen“ honorareček. In slednjiče so tu še tisti, tako imenovani zaslužni, ki uživajo „hladovino“ in spijo na minulih tovorikah (beri: zaslužgah).

Lepo tiho so, ne izpostavljajo se preveč in skorajda neopazno bodo — z, vzemimo, vodenjem kakšnega manjšega oddelka ali referata na občini ali česa podobnega — prišli do penzije. Dotlej pa bomo na reorganizacijo administracije in družbene režije že tako ali tako pozabili.

-brž-

## za razvedrilo

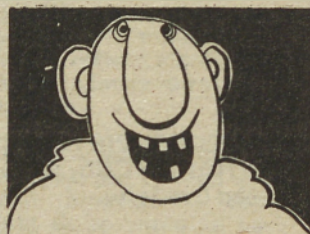

### PREKINJEN ZAUPEN POGOVOR

— ... Vanči, bratranec si mi in zanima te zakaj sva se z Mariško razšla.

— To, to.

— Odlično sva se razumela vse do takrat, ko nitf v notnih vezkih ne bi mogel zabeležiti tistih visokih tonov ...

### NAGAJIVO ODKRITO

— Celó življenje je še pred teboj, ti pa tako kretensko sediš v vrtni lopici. Pokojnino imaš, dober jahalec si bil ...

— Konja več ne bom jahal, ker sem ob sedanji penziji na psu in še renčanje moram poslušati. Ne pasjega!

### MALCE BABILONSKA

— Ustavite se vendar, človek, tu je državna meja. Odprite nahrbtnik!  
— Saj ga pa nimam.  
— Me ne zanima. Mi opravljamo svojo službo ...

### NESPORAZUM NA KOPALIŠČU

— Kaj za vraga vpijete iz bazena, pridite na suho in mi tu povejte.  
— Saaaj bi, saaaamo plavati ne znam.



Le še en dopust bi nam bil potreben in izmazali bi se iz družbe zguubarjev



# Če greste v tujino

**ČE NAMERAVATE Z AVTOM V TUJINO, SI OMSLITE DOKUMENTE, KI SO POTREBNI ZA TAKO POT.**

**ZELENA KARTA** je dokument, s katerim dokazujete, da imate avto zavarovan za odgovornost tudi proti tretji osebi. Zelena karta izdaja zavarovalnica, avtomoto zveza, dobite pa jo lahko tudi na meji pri turističnih agencijah. Zelena karta velja od dneva izdaje pa do dneva prenehanja vrednosti police zavarovanja. Dobite jo na temelju police zavarovanja in prometnega dovoljenja. Zelena karta ni obvezna za vse države, vendar jo priporočamo vsem voznikom, ki potujejo na tuj, kajti lažje boste rešili vprašanje odškodnine v primeru prometne nesreče.

**MEDNARODNO VOZNIŠKO DOVOLJENJE** je obvezno za voznike, ki potujejo v Grčijo, Španijo, Zvezno republiko Nemčijo, Turčijo, Nemško demokratično republiko, Švedsko, Anglijo in Sovjetsko zvezo. Priporočamo ga tudi za

ostale evropske države, če nameravate v njih ostati dlje kot mesec dni. Mednarodno voziško dovoljenje izdajajo v turing servisih avto-moto zveze. Da ga boste lahko dobili, morate predložiti voziško dovoljenje, osebno izkaznico ali potni list ter dve fotografiji.

**MEDNARODNA KNJIŽICA ZA KAMPIRANJE.** Izdajajo jo samo članom avto-moto zveze in velja od dneva izdaje pa do konca leta. Ta knjižica omogoča popust v tujih kampih, hkrati pa predstavlja polico zavarovanja zoper škodo, ki morebiti nastane tretjim osebam. Do knjižice je moč priti, če v potovalnem servisu predložite člansko izkaznico avto-moto zveze, potne dokumente in fotografijo.

**KREDITNO PISMO ZA INOZEMSTVO** se izdaja samo članom AMZ. Lastnik kreditnega pisma ima pravico do brezplačnega transporta vozila iz inozemstva, če ima prometno sesrečo. Z denarnimi kuponi iz kreditnega pisma lahko plačate tudi vleko vozila, popravilo

avta in nakup rezervnih delov, prav tako pa lahko s takimi kuponi tudi plačate kazni za prometne prekrške, stroške zdravljenja po nesreči itd. Vse, kar potrošite, plačate pozneje doma z dinarji. Kreditno pismo velja od dneva izdaje do konca koledarskega leta. Kreditno pismo dobite na temelju članske karte AMZ, osebne izkaznice in potrdila o zaposlitvi.

**POOBLASTILO ZA UPORABO TUJEGA VOZILA V INOZEMSTVU** je dokument, s katerim lastnik avtomobila daje soglasje, da lahko njegov avto vozi v inozemstvu nekdo drug. Pooblastilo je potrebno tudi za voznika, ki potuje v tujino z avtom, ki je v družbeni lasti. Pooblastilo vam napišejo v potovalni agenciji. Da bo dokument popolnoma veljaven, ga morata podpisati lastnik in uporabnik vozila, seveda ob predložitvi osebnih izkaznic in prometnega dovoljenja. Za avto, ki je v družbeni lastini, pa je potrebno potrdilo organizacije, katere vozilo je.

ZA MAMICE

# OTROK SE BOJI VODE

Novorojenčki v večini uživajo v kopanju. Okoli petega ali šestega leta starosti pa se nekateri otroci začno bati vode. Takrat so starši v skrbeh, kaj je narobe, kaj so zakrivali, da je nastala sprememba.

Skoraj vedno je tak odpor posledica tega, ker smo otroku zaradi kopanja vzeli čas za igranje. Kopanje mu je dolgočasno, nadležno mu je milje-nje, prhanje in brisanje.

Posebno otroku, ki se brani kopanja, je treba nameniti nekoliko več časa in potrpljenja. Dovolimo mu, da bo kopanje nadaljevanje njegove igre. Ponudimo mu plastični čolniček, ribico, posodico, stekleničko in podobno, da se bo nekaj časa zabaval, največ pa tako dolgo kot dopušča, toplota vode. Medtem lahko pripravimo otroku sveže perilo, posteljico, večerjo zanj in podobno. Potlej pa bo tudi dolgočasno in zoprno umivanje na koncu bolj zanimivo.

Sčasoma otroka navadimo, da to delo opravi sam.

Poseben strah imajo nekateri otroci pred prho. Četudi uporabljamo nepekoč otroški šampon za umivanje las, otroka moti voda, ki mu pri izpiranju glave priteče v oči.

Potrudimo se vsaj za začetek, da se kaj takega ne bo zgodilo.

Nagnimo mu glavicco nazaj in čelo zaščitimo z brisačo; pokažimo mu, kako se sami prhamo in kako pri tem uživamo, pozneje pa naj se z blagim mlačnim curkom začne prhati sam.

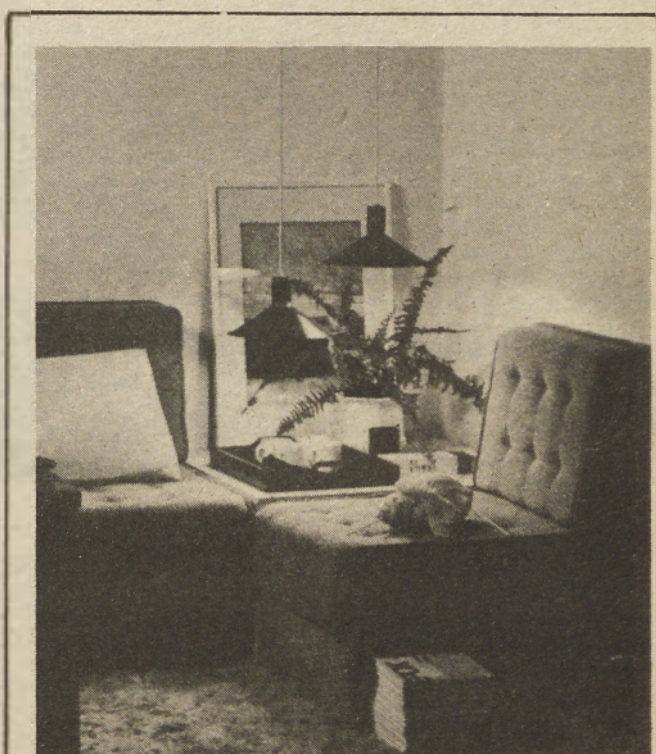

Preprosti kovinski svetilki sta univerzalni in sta uporabni tudi pri ustvarjanju svetlobnih otokov. Tekst in slika: Naš dom.

# Prava luč na pravo mesto

Le malokdo se lahko pohvali s pravilno razsvetljavo v stanovanju. Temu se ne bomo čudili, saj je problem umetne svetlobe res zelo zahteven in kompleksen, enostavne formule za njegovo rešitev pa žal ni.

V nasprotju z bolj ali manj enakomerno dnevno svetlobo nam svetila omogočajo, da prostor razčlenimo v svetlejšo in temnejšo predele. Svetlobni otok je z umetno svetlobo poudarjena pohištevna skupina ali kak manjši, zanimiv del prostora, ki postaja nosilec razpoloženja in cilj v prostoru. Primerja se lahko z gostoljubno razsvetljeno hišo sredi temne okolice. Svetloba naj bo zasenčena, a ne ostro konturirana, da mehko prehaja iz osvetljenih otokov v temnejšo okolje.

Svetila za ta namen so zelo različna: vse stoječe, viseče in namizne svetilke s prosojnimi senčniki pa tudi reflektorji in druge izvedbe svetil z ostreje usmerjenimi žarki (če gre za ustvarjanje manjših otokov svetlobe).

# Pripravimo sejalnico

Morda bo za koga ta nasvet preuranjen. Toda zelo tuda je, če bi šele ob setvi ugotovili, da je sejalnica pokvarjena. Od sejalnice namreč zahtevamo, da odlaga seme enakomerno in v določeno globino. Najbolj pomembno je, da pregledamo sejalne lemeže. Uravnava sejalnih lemežev je nujno opravilo, ki sodi k pripravi stroja za trezhibno setev.

Inž. M. Mrhar takole svetuje: Pod sejalne lemeže postavimo desko, na kateri smo vidno označili razmik med vrstami. Po tej shemi nato razporedimo lemeže. Vijake za pritrditev lemeže dobro privijemo oziroma preverimo, če ni zračnosti. Zaradi dolge ročice že pri majhni zračnosti lemež opleta oziroma so zamakne od predvidene tirnice gibanja. Po določenem času je treba menjati tudi sornik, ki povezuje ročico sejalnega lemeža z vezjo.

Tople lemeže moramo pravočasno nabrusiti, preveč izrabljene pa zamenjamo z novimi. Menjava sejalnih lemežev ni zahte-

vna. Kovice obrusimo in prikovičimo nov lemež.

Večkrat je potrebno pregledati tudi sejalne cevi, če niso poškodovane ali slabo pritrjene. Vdrti teleskopske cevi poravnamo s pomočjo okroglega železa z ustreznim premerom.

Menjalnik in vodila izvoda za

uravnavanje količine izmetanega semena morajo biti dobro namazana. Poškodovane zobnike je treba popraviti ali zamenjati. Mešalna ali sejalna gred se lahko zvije. To se rado zgodi, če v nasipnici peljemo na njive vreče s semenom. Zvito gred moramo demontirati in poravnati.

RECEPT ZA VAS

# Makaroni z gobami in šunko

**SESTAVINE:** 40 dkg jajčnih makaronov, 15 dkg šunke, 15 dkg gob, 5 žlic masti ali olja, 2 rumenjaka, 10 dkg nastrganega sira, sol.

Makarone zlomimo na manjše kose in jih stresemo v vrelo slano vodo; vro naj približno 25 minut. Od časa do časa jih premešamo, da se ne prismočijo. Medtem dušimo na 2 žlicah olja ali masti na liste zrezane gobe. Ko so mehke, jih odstavimo in jim primešamo na majhne kocke zrezano šunko. Dodamo še smetano z rumenjaka in preostali del maščobe. Dobro premešamo s kuhanimi in odcejanimi makaroni. Če je potrebno, solimo. Damo jih v pomaščeno skledo iz jenskega stekla, po vrhu potresemo nastrgan sir in v pečici malo prepečemo.

# za razvedrilo

## DELIENI OBČUTKI

— Samo še dva obroka od najetega kredita v naši banki boste plačali, tovariš Franko, potem pa boste spet kot ptiček na veji.

— Verjamem. Zelen bom. V oni drugi banki so mi namreč brez prerekanja povedali, da bom moral posojilo z obrestmi vred vračati še tri leta...

## PO HIŠNEM OBISKU

— Manci, čudovite otroke imate.

— Po čem sodite?

— Medtem, ko sem si urejala frizuro, stami hčerka in sinček povedala tudi tisto, kar je za druge TABU.

## ČISTO PREPROSTO

— Dve pasji utici imate, psa in psička.

— Zaradi previdnosti: večji pazi na malega.

## PREVEČ STATIČEN STATIST

— Že deset dni te pred tretjo ni domov. Kaj pri vragu rogoviliš?

— Spet sem bil na snemanju filma, to pa je napoma zadeva.

— Si statist, ali imaš kakšno vlogo?

— Jasno. Sam pomočnik režiserja me je med snemanjem posebej opozoril: »Vi, tovariš, pa se umaknite izpred kamere!«

## ZAMENJANE VLOGE

— Hudičevo neumna sta vidva z Aladarjem. Tri stare milijone si razdal zaradi tiste nepomembne lipe sredi meje, ker si jo zaradi prevelikega zasenčenja podžagal.

— Lipo sem zares podžagal, odvetniku sem plačal tri stare milijone, vendar imam zadoščenje — on je moral ob sporni zadevi plačati milijon več...

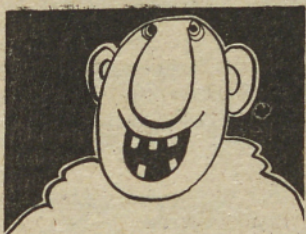

## NOČ BREZ SNA

Štejem, štejem, vendar še zdaj ob štirih zjutraj nisem na čistem. Pred spanjem sem zavzelo štel denar, ki je ostal po tvojih nakupih, za mirne sanje pa sem štel ovce. Nekaj sem zamešal. Denarja ni, za ovce pa me raje ne sprašuj!

## MAJHNA OPAZKA

— Karči, vaša poletna obleka mi je izredno všeč, le nekaj me moti.

— Je s šivi kaj narobe?

— Sploh ne, le zadržo na hlačah si potegnite navzgor.

# VARČNO TUDI PRI ŠTEDILNIKU

Električni štedilnik je za električnim ogrevanjem prostorov največji porabnik električne energije v gospodinjstvih. Naši štedilniki imajo kuhalne plošče v treh velikostih: 145, 180 in 220 milimetrov. Njihove moči pa so 1000, 1500 in 1800 do 2000 vatov. Možnosti za varčevanje z električno energijo je veliko.

Porabo lahko zmanjšamo s pravilno regulacijo moči kuhalnih plošč in pečice, s pravočasnim vklapljanjem in izklapljanjem kuhalnih plošč, s kuhanjem jedi v čim manjši količini vode, z uporabo dobre posode in posode na visok pritisk, skrbeli pa moramo tudi za to, da se premer dna posode ujema s premerom kuhalne plošče.

Z vsemi temi ukrepi lahko privarčujemo tudi do 40 odstotkov porabljene električne energije za kuhanje.

Posoda. Najprej skrbno pregledamo dno vsake posode. Vbočeno ali izbočeno dno zapravlja energijo. Z uporabo izrabljene posode varčujemo samo na videz. Nato pogledamo, ali ima vsaka posoda ustrezen pokrov in — obvezno! — uporabljamo pokrov, saj pokrite posode porabijo manj energije.

Če vam pride v kri, da posode NE NAPOLNITE z vodo bolj kot je to potrebno za kuhanje določene jedi, bodo prihranki elektrike še večji. Če se le da, uporabljajte pri kuhanju čim večkrat tudi posodo na zvišan pritisk. S tem prihranimo 20 do 60 odstotkov energije, 20 do 80 odstotkov časa, pri takšnem kuhanju se biološka in hranljiva vrednost beljakovin, maščob in ogljikovih hidratov ne spremeni, ohranijo pa se tudi vitamini, predvsem vitamin A in D.

SESTAVIL MARKO NAPAST	ZENSKA NA YODILENEM POLDŽAJU	TENIŠKI REKVIZIT	BREZ-ZAKONJE	STRAST, POZELENJE	TOVARNA KAMIDNOV V MARI-BORU	SLOVENSKI SKLAGATEL ORATORIJEV	VERBENI PODOBNA SOBNA LONČIČKA
VLADARJEV SEDEŽ, TRON							
JAVNO PRIPOMOČANJE IZDELKOV							
IZKUŠNJA, IZPIT							
KOS CELOTE				SVETIŠČE, HRAM, TEMPELJ	OZEK, KONEC POLDOTOKA ODVESTILO		
ZOŽENOST VOBOV ALI ORGANOV							
OZNAKA ZA ŠAHOVSKO TRONJAVO		AM. FILM, REŽISER	OLIAK, REALKE				
FILIAŠKI BRALLEC WELLES						AVSTRALJA	
JAMES ENSOB			RIBIŠKA MREŽA				ŽVALSKA NOGA
FR. FILM, IGRALKA (MARIE-JOSE)			PESNIK UJEVČ		SUKANEČ ZVER IZ RODO MAČK		
KEMIČNA TOVARNA V LJUBLJANI							
OČENJEVALEC, TAKSATOR							
AKTIVLI			NOČNA PTICA				

REŠITEV iz 31. številke — Vodoravno: ravnina, atropin, zlog, No, pečat, N, Oti, OAS, Sinatra, Akadem, JA, Amer, E, mina, NNA, zib, kakteja, avtomat.



Nekatere gredo celo tako daleč, da začno razdirati oltar, metati cvetje in sveče po tleh in se nočejo prikloniti pred zemljo in nebom. Ampak Xiang Linova žena je bila še hujša. Pravijo, da je vso pot tulila in zmerjala, tako, da je bila, ko so jo prinesli v Hejiaoa, že čisto hripava. Ko so jo s silo izvlekli iz nosilnice, je bila tako divja, da sta jo poleg njenega svaka morala držati še dva moška. Seveda se ni hotela priklanjati pred nebom in zemljo, kot to zahteva poročna ceremonija. Ko so jo samo za trenutek spustili, je — pri Budi! — z vso silo tresčila z glavo ob rob mize, na katerem je stal hišni oltar, tako, da je kri kar brizgnila iz globoke rane na njenem čelu. Celu, ko so ji na čelo potresli dve pesti pepela pogorelih kadilnih paličic in ji rano zavezali z dvema rdečima rutama, se kri ni in ni hotela ustaviti. Še ko so jo skupaj z možem zaprli v njen novi dom, je bilo daleč naokrog slišati njeno vpitje in zmerjanje, Ja, ja, to je poč tako... «

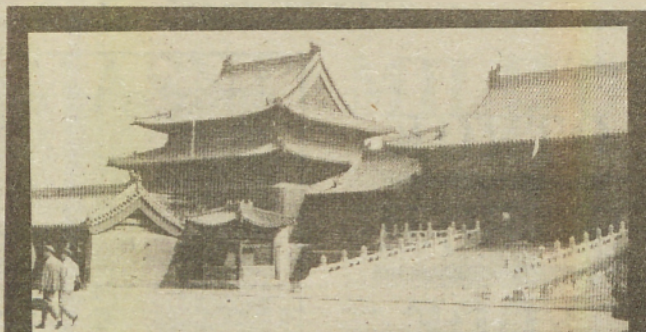

## Novoletna žrtev

Tetka Wei je nekajkrat pokimala z glavo, nato jo pa povesila in utihnila. »In kaj je bilo potem?« je vprašala Četrta teta. »Pravijo, da ves naslednji dan sploh ni vstala iz postelje.«

»In potem?«  
»Potem — je vstala. Do konca leta je rcdila otroka; fantka, ki bo kmalu imel dve leti. (Na Kitajskem računajo starost drugače kot pri nas. Vsak otrok je ob rojstvu že star eno leto. Po našem štetju je imel torej sin Xiang Linove žene ob tem času ne dve, temveč samo eno leto.) Medtem, ko sem bila na obisku pri svoji materi, sem srečala nekoga, ki je ravnokar prihajal iz Hejiaoa. Povedal je, da je bil videl Xiang Linovo ženo in

njenega sinka. Oba sta bila okrogla in zadovoljna — nič čudnega, kajti v hiši nino bene tašče, ki bi se je bilo treba bati. Mož je močan in delaven in hišo, kateri živijo, je njihova. He, he — tares ji je padla sekira v med.«

Po tem pogovoru tudi Četrta teta nikoli več ni omenila Xiang Linove žene. Nekako dve leti za tem, ko je tetka Wei prinesla vest o srečni usodi Xiang Linove žene, se je le ta nepričakovano spet pojavila v sprejemnici Četrtega strica. Na mizo je postavila okroglo košarico, ki je po obliki spominjala na vodni kostanj, poleg pa položila culico s posteljino. V iaseh je spet nosila bel trak, oblečena je bila v isto črno krilo z modro majico in svetlo zelenim telovnikom. V obraz je bila še vedno zagorela, a prejšnja rdečica je bila izginila z njenih lic. Tudi lesk v njenih očeh je bil ugasnil in videti je bilo, da je dosti jokala. Spet jo je privedla tetka Wie in tokrat je bil njen pogled poln sočutja. Zgovorno je začela razlagati:

»Nebeška pota so zares nedoumljiva! Njen mož je bil vendar tako močan — le kdo bi si mislil, da ga bo v cvetu mladosti pobral tifus? Najprej je bil že skoraj čisto okreval, potem pa je pojedel škodelo mrzlega riža in ponovno zbolel. Na srečo je Xiang Linova žena imela še sinka. Ker je mlada žena zelo delavna, je prav lahko preživela sebe in otroka z zbiranjem dračja, prebiranjem čaja in gojenjem sviloprejk. Ampak kdo bi si mislil, da ji bo še otroka odnesel volk? Pomladi je bilo že skoraj konec in ob tem času volkovi ponavadi ne prihajajo več v vas. Kdo bi si bil mislil, da bo ravno ta eden tako predrzen! Zares nedoumljivo! ... Tako je ostala Xiang Linova žena čisto sama. Stric njenega umrlega moža ji je vzel hišo, njo pa nagnal, tako, da ženska zdaj ni v nič kaj zaviljivem položaju. Na srečo je tokrat prosta vseh odgovornosti in ker častiljiva gospa ravno iščejo novo služabnico, sem jo pripeljala semkaj. Mislim namreč, da bo mnogo bolje, če vzamete v

sebe, kajti krčevito ihtenje ji je pričelo stresati vse telo. Četrta teta je sprva oklevala: ko pa je slišala zgodbo Xiang Linove žene do konca, je dobila solzne oči. Malo je pomislila, nato pa rekla vdovi, naj pobere svoje stvari in jih odnese v sobo za služinčad. Tetki Wei se je pri tem iz prsi izvil vzdih olajšanja, kot da bi bila z ramen odložila težko breme. Xiang Linova žena se je nekoliko pomirila. Ne da bi čakala, da ji bo kdo pokazal pot, je vzela košaro in posteljino in zapustila sprejemnico. Tako je nesrečnica znova začela služiti v Luzhenu in vsi v družini so jo še vedno klicali »Xiang Linova žena«. Ze po kratkem času pa se je izkazalo, da se je vdova resnično spremenila. Gospodinja sta kmalu opazila, da ni več taka gibčna kot nekoč. Tudi njen spomin je zelo opešal. Brez vsakršnega zanimanja je opravljala svoje delo in njen obraz je bil vselej smirno resen. Četrta teta se je prav kmalu pričela pritoževati čez njo. Ko je Četrta stric zvedel, da se je Xiang Linova žena vrnila, je spet nagrbnil čelo. Vedel pa je, kako težko je dobiti dobro služkinjo, zato ni kaj dosti nasprotoval svoji ženi. Kljub temu pa jo je ob neki priložnosti skrivaj opozoril: »Xiang Linova žena je zares nesrečna in usmiljenja vredna; ne smeš pa pozabiti, da je ta ženska tem, ko se je ponovno poročila, prekršila eno osnovnih moralnih pravil in hudo razžalila duhove. Saj je prav, da pomaga pri vsakodnevnih domačih opravilih. Žrvenih daril pa se nikakor ne sme dotakniti — najbolje, da jih vselej pripraviš sama — drugače bodo duhovi prednikov

užaljeni in žrtev ne bodo hoteli sprejeti.« Priprave na novoletno žrtvovanje so v hiši Četrtega strica vselej pomenile zelo pomemben dogodek. Ko je Xiang Linova žena prvič služila v tej hiši, je bila ob tem času vedno najbolj zaposlena. Tokrat pa je bilo drugače. Ko so spet postavili hišni oltar na sredo sobe in ga pregnili z dragocenim prtom, je Xiang Linova žena sama od sebe odhitela po kozarce in jedilne paličice — tako, kot je bila navajena. »Xiang Linova žena...« je zavriskala Četrta teta. »Roke proč! Bom že jaz...« Vdova je osramočeno povesila roke in se obrnila, da bi vzela sveče. »Xiang Linova žena, roke proč!« se je znova razburjeno oglasila Četrta teta. Vdova je nekajkrat okrogčila sobo in končno sprevide-la, da ni ničesar, kar bi lahko opravila. Edino delo, ki ga je tisti dan smela opraviti, je bilo kurjenje štedilnika. Tudi vsi vaščani so jo še vedno klicali Xiang Linova žena, ampak njihovi glasovi so zveneli drugače kot prej. Še vedno so govorili z njo, toda pri tem jim je okrog ust vselej igral zaničljiv nasmešek. Ždelo pa se je, kot da vdova tega sploh ne opazi. Njen otopel pogled je bil vselej uperjen naravnost, kot da bi gledala nekam skozi ljudi in dan na dan jim je razlagala svojo zgodbo; ki ji ni in ni hotela iz mozglanov. »Resnično sem bila neumna, prav zares!« je vedno znova začela. »Saj sem vedela, da pozimi, ki je vse zasneženo, divje zveri pogosto prihajajo iz gora v dolino, ker nimajo dovolj hrane. Nisem pa še slišala, da se to dogaja tudi spomladi. Zgodaj jutraj sem vstala, vzela košarico s fižolom, poklicala našega A Maa in mu naročila, naj sede pred vrata in ga očisti. Naš A Mao je bil izredno poslušen otrok in tudi tokrat je brez ugovora storil, kakor sem mu naročila. Sama sem šla za hišo klestiti dračje. Ko je bilo to opravljeno, sem oprala riž in hotela dati kuhati fižol. Poklicala sem našega A Maa, vendar mi ni odgovoril. Stopila sem na dvorišče in na tleh zagledala kup raztresenega fižola. A Mao ni bilo nikjer v bližini. Otrok ni imel navade hoditi k sosedom, da bi se igral z vrstniki. Kljub temu sem tekla od hiše do hiše in spraševala po njem. A tisti dan ga ni nihče videl. Razburjena in v strašnih skrbeh sem prosila sovaščane, naj mi pomagajo iskati sinčka. Pregledali smo vsak kotiček okolice in šele pozno popoldne smo globoko v gozdu našli njegov čevljiček, ki je bil obvisel na trnju nizkega grmičevja. »Presneto!« So se zgrozili kmetje. »Pa ne, da ga je odnesel volk!« Šli smo še globlje v gozd in zares smo ga našli, ležečega sredi travnate jase. Njegovo drobno telesce je bilo čisto razmrcvarjeno, z ročico pa je revček še zmeraj oklepal košarico, ki sem mu jo dala zjutraj...« Več ni mogla spraviti iz

sebe, kajti krčevito ihtenje ji je pričelo stresati vse telo. Četrta teta je sprva oklevala: ko pa je slišala zgodbo Xiang Linove žene do konca, je dobila solzne oči. Malo je pomislila, nato pa rekla vdovi, naj pobere svoje stvari in jih odnese v sobo za služinčad. Tetki Wei se je pri tem iz prsi izvil vzdih olajšanja, kot da bi bila z ramen odložila težko breme. Xiang Linova žena se je nekoliko pomirila. Ne da bi čakala, da ji bo kdo pokazal pot, je vzela košaro in posteljino in zapustila sprejemnico. Tako je nesrečnica znova začela služiti v Luzhenu in vsi v družini so jo še vedno klicali »Xiang Linova žena«. Ze po kratkem času pa se je izkazalo, da se je vdova resnično spremenila. Gospodinja sta kmalu opazila, da ni več taka gibčna kot nekoč. Tudi njen spomin je zelo opešal. Brez vsakršnega zanimanja je opravljala svoje delo in njen obraz je bil vselej smirno resen. Četrta teta se je prav kmalu pričela pritoževati čez njo. Ko je Četrta stric zvedel, da se je Xiang Linova žena vrnila, je spet nagrbnil čelo. Vedel pa je, kako težko je dobiti dobro služkinjo, zato ni kaj dosti nasprotoval svoji ženi. Kljub temu pa jo je ob neki priložnosti skrivaj opozoril: »Xiang Linova žena je zares nesrečna in usmiljenja vredna; ne smeš pa pozabiti, da je ta ženska tem, ko se je ponovno poročila, prekršila eno osnovnih moralnih pravil in hudo razžalila duhove. Saj je prav, da pomaga pri vsakodnevnih domačih opravilih. Žrvenih daril pa se nikakor ne sme dotakniti — najbolje, da jih vselej pripraviš sama — drugače bodo duhovi prednikov

PREVEDLA JANA ROŠKER

## FERDO GODINA

## ko so cvetele marelice

Soočiti se bo morala čez nekaj dni z gestapom. Vida, od katere se ne bom mogla posloviti, ostane prav tako v Ljubljani. Le Biba pošilja v partizane. Tako se bo naša družba, s katero smo preživeli v ilegali skoraj eno leto, razšla. Helene ni več, da bi ji stisnila roko. Ne morem doumeti, da je vsega konec. Katera bo preživela vojno? Preživeli bodo Helena, Vida in Katja. Biba, ki se je z velikim veseljem odpravljala v partizane, je že čez dva meseca trohnela nekje v gozdovih blizu Ljubljane. Darko se ni vso noč potolažil. Moral je čutiti, da odhajam. Moja skrb in potrtost je po neki čudni poti gotovo prihajala nanj. Ker je neutolažljivo jokati, je več kašljal in prebedela sem noč z njim v naročju. Sedela sem na žimnici naslonjena na steno. Kar sem imela na svetu, je bila ta štručka. Z možem se bom srečala jutri ali pojutrišnjem v hribih, a otroka mogoče za vedno izgubljam. Nisem si sicer hotela te negotovosti priznati, a v resnici sem tako mislila. Mogoče nikoli več. Iz dneva v dan ga je bilo treba reševati, mu preskrbeti hrano, ga zdraviti. Kako ne bi bil v nevarnosti, ko vem, da ne more nihče tako skrbeti zanj kakor jaz. Poslavljal sem se od njega vsako minuto in vsako uro v tisti noči. Vedno znova sem si morala v dvomih dopovedovati, da me bo počakal. Jutro se je začelo izmotavati iz noči. Čeprav se fant še ni potolažil, sem se morala odpraviti. Katja, Marja in Berta so bile pokonci in so mi pomagale. Darko je kar romal iz enega naročja v drugega, in vsaka ga je hotela umiriti. Ko sem bila pripravljena, sem še enkrat preletela sobo, kjer sem doživela marsikaj lepega. Preletela sem košarico na tleh, blazinico, mojo domačo haljo in velik kup otroškega perila. Preveliki copatki, ki jih je skvačkala Henrika, so čakali ob steni, da Darko žraste. Potem sem zajokala z Darkom še sama. Za slovo. Dekleta so me ob tem tolažila, dokler se nisem odtrgala od njega in odšla. Od tete Jože sem se poslovila prejšnji večer. Kljub vsemu mi je storila veliko, veliko dobrega. Naše zborni mesto je bilo pred Modičovo hišo na Cojzovem grabnu, ne daleč od Brega. Torej se je moje bivanje v Ljubljani končalo tem, kjer se je pred letom začelo. Ironija je bila še večja, ker smo odhajali v skupinicah po Karlovski cesti mimo Jerebiceve delavnice, nato smo zavili na Barje proti žici, ki je obdajala mesto ne daleč od Ižanske ceste, skoraj po isti poti, ki sem jo prehodila, ko sem prišla v Ljubljano.

Približali smo se nizki napol podrti hiši. Samevala je na Barju. Ni bila daleč od žične ograje. Z naglico smo se ji približali in vdrli vanjo. S krikom nas je sprejela stara ženica, umazana, razkušana, slabo oblečena. Zmerjala nas je in kričala, da bodo prišli Italijani in jo ustrelili. Naš vodja jo je utišal, čeprav je šlo trdo. Drugi so oprezali, kdaj bo vojak, ki je stražil, prišel za hišo, ki mu je zakrivala tisti del žične ograje, kjer smo se nameravali preplaziti iz obroča. Vojak je počasi odkorakal v mrtvi kot, mi pa smo se vrgli na tla in se plazili, prilepljeni na črno barjansko zemljo; moški in ženske. Splazili smo se pod žico, ki jo je za vsakega sproti nekoliko dvignil naš vodja. Odprtina je bila čisto majhna, komaj toliko velika, da smo se izmuznili skozi njo. Ker so bila tla močvirnata, se je meni peta čevlja zasadila v zemljo in drugič sem prišla v partizane na eno nogo bosa. Hodili smo proti lgu čez polja, od daleč pa smo videli kmečki voz, v katerega je bil vprežen konj. Na tem vozu so se peljali naši nahrbtniki, ki smo jih odložili v Modičevi hiši. Na poti proti lgu smo počivali. Drugi so živahno šepetali o tem, kako je potekal beg pod žično ograjo, jaz sem pa opazovala Ljubljano. Premišljala sem o Darku: Ljubljana je tvoje mesto. Rodil si se v njem. Ni ti nudilo kdo ve kaj dobrega, a komu pa nudi? Vendar ni bilo mačehovsko zate. V njem si prišel na svet. Jezili smo se sicer nate zaradi trme. Nagajal si s prihodom. A je tisto pozabljeno. Sploh ni vredno, da bi o tem govorili. Hudo je, ker si ostal sam. To me razjeda. Ljubljana ti je določena, da v njej preživiš ali propadeš. Ne boš propadel, ker ne smeš. Tvoje mesto mora za to poskrbeti. Preživeti moraš, dokler spet ne pridem. Ali so dekleta še pri njem? Joka? Gotovo joka. Ta strašna Ljubljana, kateri se bližajo Nemci. Vest me peče, ker grem. Zdaj, ko sem izven žične ograje, ki obdaja Ljubljano, vem, da se je prepzono odločati. Zdi se mi, da ne bi smela poslušati direktiv. Morala bi ostati pri njem. Kdo mi zagotavlja, da je z mojim odhodom večja možnost, da preživim? Za mojo vest je to slaba tolažba. Že takrat, ko sem bila pri njem in je bilo za odločitev še čas, sem čutila, da lažem sama sebi. Tako razdvojena sem šepala za drugimi in so nadaljevali pot. Ig je bil poln naše vojske. Iz njega so se takoj po kapitulaciji Italijani umaknili. Kaka razlika med partizanstvom, ki sem ga zapustila pred enim letom tu na Krimu in kar vidim zdaj. Nemci sicer prihajajo in se ofenziva gotovo bliža, a tu je vse njeno od sreče. Kurirji švigajo med lgom in Mokrcem, tanketa stoji sredi vasi in morje fantov se drenja okrog nje.

Mnogi jašejo konje, zaplenjene Italijanom. Na pašniku stoji nekaj topov s cevmi navzgor. Nerabni so, ker so Italijani uničili nekatere dele. Za lgom se dviga Krim. Čutim ga. Živo se spominjam noči, ko sem se spuščala z Nacetom in fantoma po njem do ceste in sem začela svojo pot v Ljubljano. Spominjam se Črne vasi, Nacetove domačije, hleva, pod katerim sem prespala, tople peči. Na lgu sem zvedela, kako sta umrla Nacetova mati in oče. Toliko burnih dogodkov se je vrstilo vsak hip, da celo smrt ni puščala globljih sledov. Zlahka sem našla štab brigade na Dolenjskem. Darka ni bilo. Mudil se je nekje pri edincah, so mi rekli, in pričakujejo ga vsak čas. Nisem jim povedala, da sem njegova žena. Nihče se ni zanimal zame. Šla sem iz hiše in ga čakala ob cesti, kjer bo moral priti mimo. Srce mi je seveda močno bilo. Čeprav sva si pisala, sva drug o drugem pravzaprav malo vedela. Jaz nič o tem, da je bil ranjen, on pa v resnici še slutil ni vsega o mojem življenju v Ljubljani in ne o otroku. Kaj bo ko pride? Prihajali so kurirji s kolesi in na konjih ter spet odhajali. Eden izmed njih je celo privihral na ropotajočem motornem kolesu in vzbudil splošen smeh. Dolgo sem čakala, ko se je pojavil jezdec na vasi. Spoznala sem Darka po drži, čeprav je bil na konju. Jahal je spretno. Bližal se mi je, ne da bi slutil, kdo ga čaka. Konja je ustavljal, da zavije na dvorišče. Videla sem, da me ni spoznal. „No, zdravo,“ sem mu zaklicala. „Zdravo,“ je odsotno odzdravil in me za hip pogledal. Komaj mu je prišlo v zavest, čigav naj bi ta „zdravo“, Napei je povodca, konj se je ustavil. Potem me je samo gledal. Čez čas je prišel k sebi in me vprašal: „Si ti ali nisi?“ Hitela sem k njemu. Medtem se je spustil s konja, prijel povodec pri uzdi in se od presenečenja ni premaknil. Ko sem prišla do njega, ne je krčevito objel. „Ne vem, če sanjam.“ Smejela sem se mu. Samo gledal me je. Medtem je prišel z dvorišča kurir in konja odpeljal. Privezal ga je za italijanski voz, naložen z orožjem, za katerega je bilo privezanih še nekaj uplenjenih konj. Šla sva v hišo. Ko so v štabu zvedeli, da sem njegova žena, je nastala živahnost okrog mene, predstavljanje, šale in seveda je prišlo na mizo kosilo, ki je bilo prava pojedina, kakršne že dolgo nisem videla. (Nadaljevanje prihodnjic.)





za zdravo  
in lepo  
rast....

CUPRABLAU-PLUS



HUMOVIT -PLUS



FLOVIT



**CINKARNA**  **CELJE**

**Oglas v  
Vestniku  
— zanesljiv  
uspeh!**

DELAJSKA UNIVERZA  
GORNJA RADGONA

**vpisuje**

**I. V ŠOLO ZA POKLIC VOZNIKA**

Pogoji: starost nad 17 let  
končanih najmanj 6 razredov OŠ

**II. V OSNOVNO ŠOLO ZA ODRASLE — 7. in 8. razred**

Pogoji: starost nad 17 let  
končanih 6 razredov OŠ

Vpisujemo do 10. septembra 1982.

Ostale informacije dobite na Delavski univerzi v Gor. Radgoni,  
Trg svobode 2, tel. 74-054.

**JOŽE TOMAŽINČIČ**  
Predelovanje zdravilnih zelišč  
66310 IZOLA, Dobrava 24 b

Obveščam cenjene potrošnike mojih izdelkov, čajev in izdelkov iz zdravilnih zelišč, da bom razstavjal in prodajal na Sejmu kmetijstva v Gornji Radgoni, v hali C od 20. do 29. avgusta 1982. Tu boste lahko dobili čajne mešanice pri sledečih težavah: astmi, kašlju, prehladu, za reguliranje krvnega pritiska, za ledvice, mehur ter želodčne težave. Prav tako boste lahko dobili tudi kapljice za različne težave ter mazila in olja pri zlati žili, revmatskih težavah, krčnih žilah, za boljšo cirkulacijo krvi, ekceme, kremo za nego obraza itd.

Za obisk se vam zahvaljujem.

**ZARADI PREHODA NA JESENSKI PROGRAM**

**RAZPRODAJA  
PUHALNIKOV TAJFUN  
IN OBRAČALNIKOV SENTAL**

**10% CENEJE NA POMURSKEM SEJMU V GORNJI RADGONI**

**TAJFUN** 63225 PLANINA PRI SEVNICI  
TEL.: (063) 783-158, 783-121, 783-141

## OBRTNA ZADRUGA „14. OKTOBER“ GORNJA RADGONA

69250 Gornja Radgona  
Trg svobode 10  
tel.: 069/74-641



Obrtna zadruga »14. oktober« Gornja Radgona združuje preko 160 članov in kooperantov skoraj vseh vrst obrtnih storitev in proizvodnje. Dobro razvito poslovno sodelovanje z vrsto trgovskih in proizvodnih organizacij daje široke možnosti za prevzemanje najzahtevnejših naročil. Zadruga posreduje, organizira in izvaja preko svojih članov:

- različne vrste gradbenih in zaključnih del v gradbeništvu
- vse vrste instalacijskih in ostalih obrtnih storitev
- izdelavo kvalitetnih kovinskih cistern za naftne derivate in drugih posod za različne namene
- kovinske konstrukcije in kritine različnih velikosti
- izdelavo in montažo različnih počitniških in vinnogradniških hišic-vikendov
- razmnoževanje in pripravo različnih tiskovin
- svetuje in pomaga pri gradnji ali obnovi stanovanjskih in gospodarskih poslopij
- storitve z gradbeno mehanizacijo in avtoprevozništvom
- druge storitve po dogovoru.

**POSLUŽUJTE SE STORITEV IN PROIZVODOV, KI VAM JIH NUDI »14. OKTOBER« S SVOJIMI ČLANI ZA PODROČJE KMETIJSKEGA AGROKOMPLEKSA**

Prevzemanje del izgradnje novih objektov ali rekonstrukcije starih po principu inženiring posla na ključ od projektiranja preko neposredne izvedbe do ev. neposrednega uvajanja posameznih proizvodnih oz. tehnoloških procesov kot npr.:

- gospodarskih poslopij (hlevov, silosov, gnojšč itd.)
- komunalne infrastrukture (kanalizacij, odvoda fekalij, dvovoznih poti, itd.)
- energetskih sistemov (lovljenje odpadne energije iz hlevov, gnojšč itd.)

Prevzemanje del z gradbeno mehanizacijo raznih odkopov, kopanja jarkov, izkopov pri gradnji objektov, gradnji komunalne infrastrukture itd.

Proizvodnja raznih gradbenih in kovinskih izdelkov kot so: cisterne, greznice, odtočni žlebovi oz. kanali idr.

Izvajanje krovskih in drugih gradbenih zaključnih del kot so: hidroizolacije in druge toplotne izolacije ter druga krovska ter kleparska dela, dela v področju mizarstva, tesarstva ipd.

**ENERGETSKI PROGRAM:** solarni sistemi, toplotne črpalke (v razvoju), bio sistemi (v razvoju), usluge na željo kupca.

- projektiranje energetskih sistemov
- proizvodnja pomožnih sklopov energetskega sistema
- montaža oziroma instaliranje energetskih sistemov

**INTERAKTIVNO ORIENTIRANI MIKRORAČUNALNIŠKI SISTEMI ZA KMETIJSKO PROIZVODNJO**

**INTERAKTIVNA MIKRORAČUNALNIŠKA OPREMA**

ORO IMRO-009

— centralna enota 32 KB

— monitor 80-kolonski

— matični pisalnik

— dvojna disketna enota od 3.4 KB do 1.0 MB

— dodatek časovna sočasnost obdelav v več programih

— dodatek povezava sistema z velikimi sistemi (kompatibilnost z IBM)

— dodatek povezava sistema z velikimi sistemi (kompatibilnost z IBM)

— dodatek povezava sistema z velikimi sistemi (kompatibilnost z IBM)

— dodatek povezava sistema z velikimi sistemi (kompatibilnost z IBM)

— dodatek povezava sistema z velikimi sistemi (kompatibilnost z IBM)

— dodatek povezava sistema z velikimi sistemi (kompatibilnost z IBM)

— dodatek povezava sistema z velikimi sistemi (kompatibilnost z IBM)

— dodatek povezava sistema z velikimi sistemi (kompatibilnost z IBM)

**STANDARDNI PROGRAMSKI PAKETI OBDELAV**

ORO SPP-009

— programi za obdelavo živinorejskih veterinarskih zavodov

— programi za načrtovanje razvoja in tekočega poslovanja primarne kmetijske proizvodnje

— programi za obracun poslovanja v re-produkcijskih verigah agroživilskega kompleksa

**PRO-SISTEMSKA POMOČ S SISTEMI ORO IMRO in ORO SPP serije 009**

— izdelava prilagojenih programov obdelave za naročnika

— izdelava računalniške opreme vključuje možnosti:

\*osnovne opreme serije ORO IMRO-009

\*sisteme za sočasnost obdelav z več programi

\*povezave sistema na velike sisteme (centre)

**MIKRORAČUNALNIŠKI SISTEMI ZA ŽIVILSKO PREDELOVALNO PROIZVODNJO**

**MIKRORAČUNALNIŠKA PROCESNA OPREMA**

ORO MRPO-010

— krmiljenje in regulacija proizvodnih procesov

— kontrola in registracija podatkov v proizvodnem procesu predelovalne industrije

— obdelava, analiza in izpis podatkov

**PROCESNA OPREMA ORO PO-010**

— krmiljenje, merjenje in kontrola:

\* nivojev, temperatur, viskoznosti, pretokov, gibanja zraka, stopnje vlažnosti....

\* odvijanja proizvodnega procesa

— kot dopolnilna oprema obstoječega postrojenja oz. montirane opreme

ali

— kot samostojna oprema serije ORO PO-010

**SISTEMSKA POMOČ Z OPREMO ORO MRPO in ORO PO serije 010**

— izdelava prilagojenih programov za potrebe naročnika z vključitvijo standardne opreme

\* ORO MRPO 010

\* ORO PO 010

z obstoječo opremo naročnika

— izdelava standardnih ali prilagojenih programov za potrebe naročnika na osnovi opreme

\* ORO MRPO 010

\* ORO PO 010

kot samostojnega sistema





# VELIKA ZALOGA IN IZBIRA REZERVNIH DELOV

OB GLAVNI CESTI MARIBOR – GRADEC  
PRI BENCINSKI ČRPALKI Mobil

STIHL, HOMELITE IN SOLO ŽAGE,  
STIHL IN SOLO HRBTNE ŠKROPILNICE,  
KOMBAJNI ZA KROMPIR.

**OBIŠČITE NAS  
NA KMETIJSKEM SEJMU  
V GORNJI RADGONI,  
KJER VAM BOMO NUDILI  
VSE POTREBNE INFORMACIJE**



Radi vam strokovno svetujemo  
— govorimo slovensko

## OBIŠČITE NAS Stanislav u. Alois Schmid

ZA NAŠE ODJEMALCE IZ JUGOSLAVIJE PRIZNAVAMO OB VEČJEM NAKUPU  
18% ZNIŽANJE. VOGAU 14-16 A-8472 STRASS – DIREKTNI TELEFON 9943-3453-2511



TOZD TURIZEM MARIBOR



Pojdite na izlet z VESELIM VLAKOM NA TRGATEV V  
VIPAVO 11. 9. in 12. 9. 1982  
Cena z zelenim vlakom iz Maribora — 2.050 din



18. 9. in 19. 9. 1982 lahko preživite konec tedna NA  
RIBJEM PIKNIKU V PULI-MEDULINU — izlet z ze-  
lenim vlakom iz Maribora ob 6. uri  
Cena 2.210 din, za bralce »Vestnika« s kuponom pa  
200,— din ceneje.

**KUPON**

TTG-200,-DIN  
NA RIBJI PIKNIK  
V PULO (18.9.82)



Obiščite GRČUO od 5. 10. do 11. 10. 1982 (popolni pen-  
zioni) — izlet z vlakom in avtobusom — cena iz Maribora  
9.100,- din.



Prijave sprejemajo turistične poslovalnice TTG



MURSKA SOBOTA — Titova 1  
tel. 21 — 189  
MARIBOR — Partizanska 50  
tel. 28 — 722

## za končno obdelavo

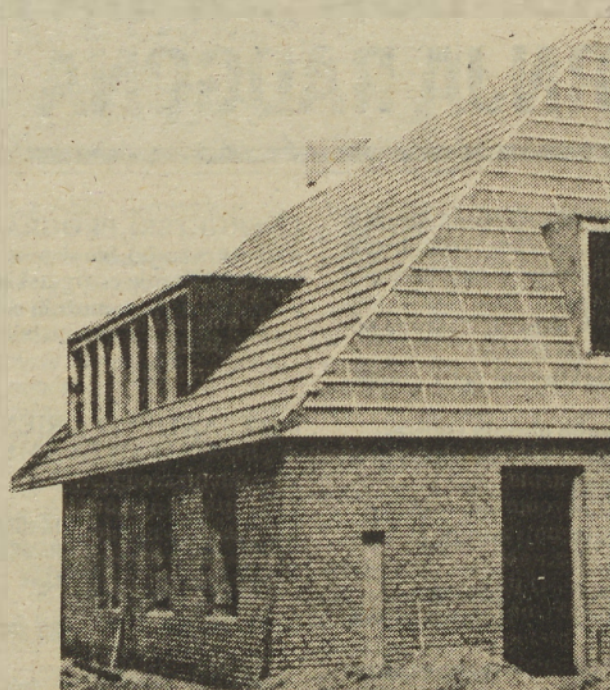

tal, zidov  
in stropov  
vaše hiše

**VIADUR**  
izravnalne mase za  
betonske pode

**VILAPLAN**  
izravnalne mase za  
strop in steno

**NIVEDUR**  
vodoodporna lepila  
za keramične ploščice

**NIVELAN**  
tankoslojni ometi za  
montažne hiše

**VEZUR**  
montažni hitrovezni  
cement

**HIDROZAN**  
masa za vodotesnost

**BARVIT**  
za barvanje notranjih  
zidov-sten

**MAXI-LAK** Pokrivno premazno sredstvo na osnovi  
alkidnih smol za zaščito kovin in lesa

**CINKARNA**  **CELJE**



# SODOBNE, PRAKTIČNE, KAKOVOSTNE IN POCENI FARME

V desetih letih svojega obstoja je TOGREL, tozd SGP PIONIR iz Novega mesta zgradil toliko hal, da bi jih lahko postavili od Ljubljane do Novske.

Pri graditvi kmetijskih objektov — farm so izpopolnili tehnologijo gradnje, pri čemer so dosegli zelo lepe uspehe, saj njihova tehnologija omogoča sodobno, praktično, kakovostno in ceneno gradnjo farm. Prednosti nove tehnologije bomo najlažje prikazali na primeru hale, ki meri 4000 m<sup>2</sup>.

— Halo bi projektirali in postavili najkasneje v dveh mesecih.

— Okvirna cena konstrukcije znaša 4.540,00 din za m tlorisne površine hale. V ceno je vračunana streha, toplotna izolacija, kritina in fasada. Če pa bi uredili tudi temelje, tlake, kanalizacijo, instalacije, pa bi m tlorisne površine stal okvirno 6.000,00 din.

— Objekt je zelo dobro toplotno izoliran, kar omogoča že sama konstrukcija.

— Za osvetlitev lahko poskrbimo na fasadi ali s strešnimi svetlobnimi kupolami.

— Način gradnje je izredno prilagodljiv, kar omogoča dograjevanje elementov.

— Hala je lahko poljubno dolga, široka pa od 12 do 18 m.

— Minimalni stroški vzdrževanja.

BOČNA FASADA  
M 1:100

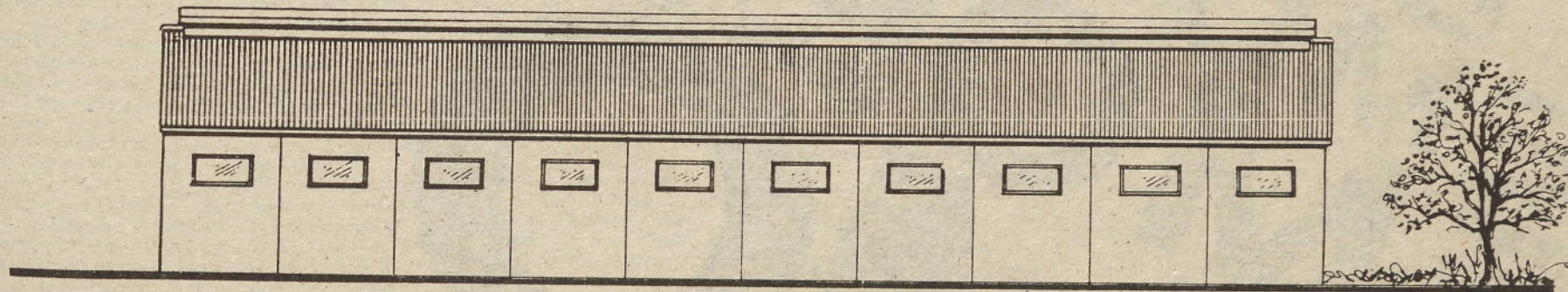

ČELNA FASADA

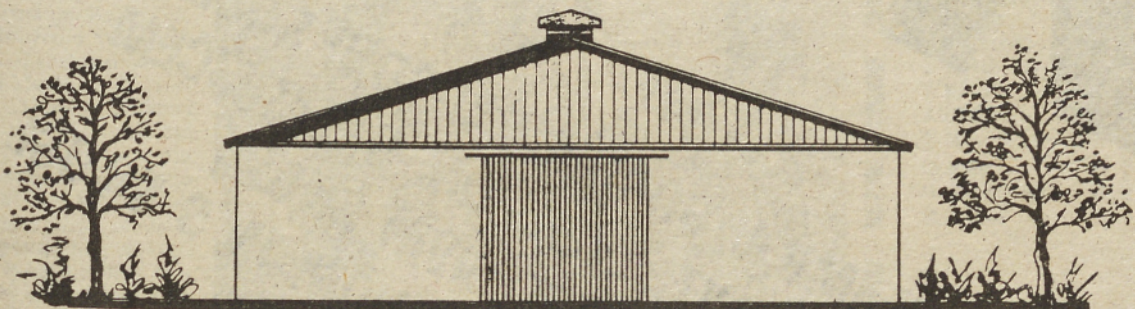

## UPORABNOST:

Omenjeni montažni objekt je sestavljen iz cenениh hitromontažnih elementov in je primeren za živinorejsko dejavnost:

— govedorejo, konjerejo, prašičerejo, perutninarstvo.

Lahko pa služi tudi za:

— garaže, skladišča, manjše delavnice.

## PREDNOSTI:

— gospodarna konstrukcija, zelo hitra in enostavna montaža, zelo dobra statična izkoriščenost materialov, ugodna toplotna izolacija, možnost osvetlitve s fasadnimi okni in strešnimi svetlobnimi kupolami ali trakovi.

**PIONIR**  
**NOVO MESTO**

Vse informacije dobite pri:

**SGP PIONIR NOVO MESTO  
TOZD TKI**

Ljubljanska cesta 3 ali  
telefon: 068 — 23-686

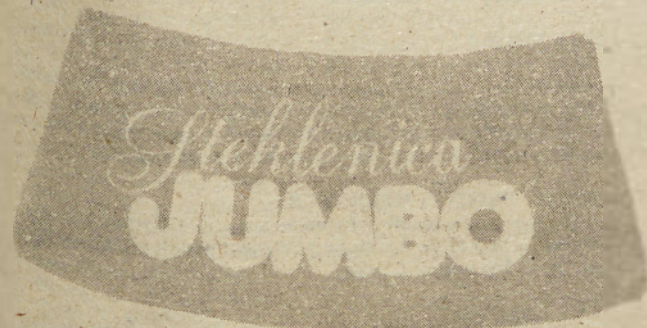

## ŽELJE POTROŠNIKOV — KOT ŽE VELIKOKRAT DOSLEJ — IZPOLNJENE

Pozornost, ki jo v Fructalu namenajo poceni družinskim nakupom, se je obrestovala prav pri tej novosti.

In kakšne so prednosti steklenice? Predvsem je treba manj odšteti za liter soka kot v drugačni embalaži, to pomeni ekonomičen nakup, steklenico lahko vrnemo in tako kupimo zares samo sok oziroma vsebino. Torej smo spet prihranili, privarčevala pa je tudi družba in Fructal, saj ni treba vedno novih in novih steklenic. In še ena bistvena prednost je: steklenico lahko večkrat odpremo in zapremo ne da bi naenkrat iztočili ves

sok. To je prvi primer v naši državi — sicer pa je Fructal že doslej prednjačil z novostmi na tem področju.

Z JUMBO steklenico pričakujejo večje uspehe in so ji dali tudi primerno ceno. V trgovini vam bodo zanjo odšteli 14 dinarjev, ko jo boste vrnili ali pa jo boste enostavno zamenjali s polno. Na kaj vse so pomislili v Fructalu, ko so snovali novost, ki vam jo iz srca priporočamo. Ne iz reklamnih razlogov, iz povsem potrošniških in da bi vsi prispevali k manjšim stroškom, ki konec koncev udarijo naš žep.

Nov izdelek, nova skrb. No, nekaj resnice je v tem, toda v življenju je že tako, da se še čevljev ne obuje brez muje. Pa vendar ta muja nikoli ni tako velika, da je ne bi odtehtal občutek, da prispevate k uspehu nečesa, kar je danes sicer novo, jutri pa si boste brez tega le težka zamislili življenje.

V Fructalu se zavedamo svoje vloge vodilnega jugoslovanskega proizvajalca sokov, ki od nas zahteva vedno nove in nove napore, nove izdelke, nove embalaže. Tokrat gre prav za slednjo.

Človek potuje po svetu in gleda. Tako smo tudi mi že pred leti ugotovili, da se večina sokov za domačo rabo polni v posebne litrske steklenice s širokim grlom. Končno smo se odločili in po dolgotrajnih pripravah nam je uspelo pripraviti novo embalažo, ki bo seveda prva te vrste v Jugoslaviji. JUMBO steklenica, tako smo ji namreč dali ime zaradi njene debelosti in prijetnosti, prinaša vrsto prednosti: praktičnost, steklenica je povratna, nakup pa je bolj ekonomičen. To zadnje bo še posebej všeč našim gospodinjam, ki tamajo, da bi potrošile več sadnega soka, če bi bil le-ta cenejši.

Sok v JUMBO steklenici je v primerjavi s sokom v ostalih embalažah občutno cenejši, gledano seveda količinsko, vendar tega posebej ne mislimo obešati na veliki zvon, pustimo, da to potrošniki ugotovijo sami.

Ker bo paleta sokov v JUMBO steklenici izredno široka (vina, breskev, hruška, grozdje, oranža, jabi in dvojni C), bodo zaboji s sokom zasegli pomembnejše mesto v trgovini kot je to bilo doslej.

Da bi to upravičili in da bi potrošniki čim prej uvrstili še eno povratno steklenico v svoj tedenski nakup brezalkoholnih pijač, bomo uvajanje nove embalaže tudi ustrezno podprli.

Akcija tržnega komuniciranja bo zajela večino Jugoslavije, v njej pa bodo glavno vlogo imela sporočila preko TV in časopisov. Pozabili pa nismo tudi na prodajno mesto. Posebej za to priložnost smo izdelali velike plastične steklenice, polnjene z zrakom, ki so verna kopija pravih, le da so bistveno večje (1,2 m). Lahko jih boste postavili ob zabojih če pa vam bo zmanjkalo prostora, jih boste lahko obesili tudi pod strop. Ko jih boste videli, nam boste verjeli, da gre res za nekaj čisto novega, kar bo tudi bistveno vplivalo na še lepši izgled prodajnega mesta.

Kaj naj še rečemo. V zgodovini je Fructal večkrat z novo embalažo povzročil prave prekretnice v potrošnji sokov (doypack, lypa). Upamo, da bomo z vašo pomočjo tudi pri JUMBO steklenici dosegli tisto, kar je cilj nas vseh.



**FRUCTAL**  
v sodelovanju z naravo







# EMO O EMO

NA SEJMU V GORNJI RADGONI SODELUJEMO  
S KONTEJNERSKIM SKLADIŠČEM  
Z ZAPRTIM KESONOM IN S SILOSI.  
VABIMO VAS,  
DA NAS OBIŠČETE!

## INA NAFTA

LENDAVA

Lendava, Rudarska 1 – telefon (069) 75-201 –  
teleks 35226

V delovni organizaciji, ki je v sestavi SOZD INA, Zagreb, poslujejo štiri temeljne organizacije združenega dela: Rafinerija, Petrokemija, Strojne delavnice in Energetika, ukvarjajo pa se:

- s pridobivanjem nafte in plina ter predelavo surove nafte;
  - s proizvodnjo metanola, formalina, ureaformaldehidnih, fenolformaldehidnih in melaminskih smol, fenolformaldehidne pene za toplotno izolacijo;
  - s proizvodnjo opreme za globinsko vrtnanje, storitvami montaže strojne opreme in vzdrževanjem postrojev;
  - z oskrbo lastnih proizvodnih obratov z energetskimi mediji.
- Z izgradnjo naj sodobnejših čistilnih naprav za čiščenje odpadk delovna organizacija že uresničuje klic po zaščiti človekovega okolja.

ZA POTREBE GRADBENIŠTVA PROIZVAJA DELOVNA ORGANIZACIJA FENOLFORMALDEHIDNO PENO LENDAPOR

### KAJ JE LENDAPOR?

Lendapor je sodoben domači negorljiv toplotni in zvočni izolator. Je eden izmed najboljših gradbenih izolacijskih materialov za suho montažo. Pri suhi montaži ne uporabljamo nobenih ometov z ogromno količino vode. V kvadratnem metru apnenega ometa je 4 do 8 litrov vode. Da se omet strdi in veže, traja vsaj 6 mesecev, odvisno od vremenskih razmer.

Lendapor je v lahki ploščah dolžine 100 cm, širine 50 cm in debeline od 2 cm naprej.

Lendapor delimo po prostorninski teži na tri vrste. V gradbeništvu najčešče uporabljamo lendapor E-III, ker je primeren za toplotno izolacijo, predvsem pod talnimi podlogami.

Lendapor je negorljiv in je tudi najprimernejši za ureditev podstrešnih prostorov. (Tu je velika nevarnost požara, ker so stara lesena podstrešja pod vnetljivimi lesenimi konstrukcijami.) V takih konstrukcijah je tudi nevarnost hišne gobe, ki se razvije, če zapremo les z mokrimi materiali. Te nevarnosti pa pri izolaciji z lendaporom ni.

Kje uporabljamo lendapor za toplotno izolacijo:

- vgrajujemo ga v stanovanjske in družinske zgradbe, gospodarske in industrijske objekte;
- v kmečke zgradbe, živinske farme in skladišča;
- za zunanjo in notranjo toplotno zaščito obstoječih starih zidov kakor tudi novozgrajenih;
- radi negorljivosti je najbolj iskani izolacijski material za izgradnjo podstrešja;
- odporen je proti vsem kislinam in plinom;
- v dobro izoliranih prostorih je prihranek pri energiji za ogrevanje do 40 odstotkov. V kratkem času so amortizirani stroški za izolacijo centralne kurjave ali drugega ekonomičnega ogrevanja.

Lendapor delimo po prostorninski teži na tri tipe:

- tip E-II, 24 do 30 kilogramov/kubični meter, primeren za predelne stene in podstrešja
- tip E-III, 40 do 50 kg/kubični meter, primeren za izoliranje tlakov in fasad

## LENDAPOR – POMEMBEN PRIHRANEK ENERGIJE

### VPIJANJE VODE

Lendapor E-II, potopljen v vodi sedem dni, vpije 20,5 % volumna (ZRMK v Ljubljani), E-III v istem času 7,7 % vol. in tip E-IV 5,5 % vol. (lastni laboratorijski poskusi). Zaradi svoje večinoma odprte celične strukture ima lastnost, da izredno hitro odda vodo.

### ODPORNOST PROTI TEMPERATURI

Lendapor je trajno stabilen do temperature + 130 stopinj Celzija, kratkotrajno pa tudi do + 200 stopinj Celzija. Spodnje meje praktično ni, vzame se — 200 stopinj Celzija.

### KEMIČNE LASTNOSTI

Lendapor je odporen proti kemikalijem, kislina in plinom. Lendapor je primeren za vse vrste lepila. Lahko ga premažemo z vročim bitumenom in z drugimi sredstvi ter z vsemi maltami in zasušilnimi sredstvi. Rezultate imamo z lastnih laboratorijev in preiskave 20-letnih izkušenj z že vgrajenim lendaporom.

### ODPORNOST PROTI ŠKODLJIVCEM

Lendapor je odporen proti škodljivcem (miši, podgane, ptice in razni insekti), proti gnitju in plesni.

Lendapor je kakoviten in ekonomičen z izredno majhno težo. To je pomembno predvsem za transport. V kubičnem metru je 20 kvadratnih metrov plošč debeline 5 cm. Zavoj z vsebino pol kubičnega metra ima 10 plošč 100 x 50 x 5 cm in tehta 13 do 27 kg. O teh izrednih lastnostih lendapora so se prepričali tako projektanti kot arhitekti, gradbeni operativci in zasebni graditelji, zato se njegova uporaba iz leta v leto povečuje.

Proizvajalec organizira v vseh večjih središčih naše države prodajo lendapora v trgovinah z gradbenim materialom. To so na primer: POTROŠNIK MURSKA SOBOTA, DOM-SMREKA Maribor, JEK-LOTEHNA, Maribor, GRAMEX Ljubljana, OPREMOTEHNA Ljubljana in drugi.

Lendapor prodajamo tudi neposredno iz tovarne v Lendavi. Pošiljamo ga v kartonski embalaži, kakor jo vidite na sliki. Kartonska embalaža (škafra) vsebuje pol kubičnega metra lendapora. Dolga je 1 meter, široka 50 cm in visoka meter. Lendapor pošiljamo po železnici kot kosovno in vagonsko pošiljko. Vsi, ki želijo naročiti lendapor, se obrnite z dopisnico na proizvajalca: INA-NAFTA, prodajni oddelki, Lendava, Rudarska ul. 1, 69220 Lendava.

Dobili boste vse podatke o nakupu LENDAPORA z natančno dnevno ceno in s transportnimi stroški. Lahko pokličete tudi po telefonu številko (069) 75-201 ali (069) 75-301 in dobili boste vsa pojasnila ustno.

Vsem graditeljem družinskih in drugih zgradb se priporočamo in obenem svetujemo: ne varčevati s sredstvi za toplotno izolacijo, saj se violena sredstva s prihranki pri ogrevanju hitro povrnejo.



— tip E-IV, 50 do 62 kg/kubični meter, primeren za ravne strehe in zahtevnejše namene.

Koeficient toplotne prevodnosti:

tip E-II 0,0361 W/mK  
tip E-III 0,0384 W/mK  
tip E-IV 0,0395 W/mK

Lendapor je negorljiv  
Po JUS G. S2 659 spada lendapor v kategorijo 2, NEVNETLJIV in s tem tudi negorljiv material.

Trdnost lendapora	na pritisk	na upogib
tip E-II	9,8 N/kv. cm	12,75 N/kv. cm
tip E-III	19,60 N/kv. cm	30,40 N/kv. cm
tip E-IV	26,50 N/kv. cm	53,90 N/kv. cm

Lendapor je testiral Zavod za raziskavo materiala in konstrukcij v Ljubljani.

## INA NAFTA

LENDAVA

Lendava, Rudarska 1 – telefon (069) 75-201  
teleks 35226



XXIV. KOLESARSKA DIRKA PO POMURJU

# Zmagal državni prvak Ropret

Kolesarski klub Pomurje iz Beltincev, ki letos praznuje 35-letnico uspešnega delovanja, je v okviru tega jubileja pripravil 34. cestno kolesarsko dirko Po Pomurju, ki je veljala za prvenstvo Slovenije v konkurenci mlajših in starejših mladincev ter članov. Pred dirko je bila majhna slovesnost, na kateri je o delovanju in usmeritvi kluba govoril predsednik kluba mag. Jože Lainščak, spregovorila pa sta tudi predsednik Kolesarske zveze Slovenije Zdenko Mali in zvezni trener Zvonko Zanoškar. Ob tej priložnosti so zaslužnim članom kluba in gostom podelili priznanja.

Na letošnji kolesarski dirki Po Pomurju je sodelovalo 74 kolesarjev iz osmih slovenskih klubov. Razen državnih reprezentantov Polončiča in Pavliča (Rog) ter Cudermana, Marna in Lampiča (Sava), ki se pripravljajo za svetovno prvenstvo in nastopili na dirki v Avstriji, so nastopili na dirki vsi najboljši slovenski kolesarji na čelu z državnim prvakom Ropretom, ki je na odsluženju vojaškega roka v JLA. Tekmovali so na krožni progi Murska Sobota — Gederovci — Grad — Bodonci — Murska Sobota. V članski konkurenci je po pričakovanju zmagal z veliko prednostjo Bojan Ropret in tako dokazal, da je v izvrstni formi in da si zasluži, da potuje na svetovno prvenstvo. Dosegel je tudi najhitrejši čas 40.650 kilometra na uro. V konkurenci članov A in B domačini niso imeli predstavnika, medtem ko so tekmovali v konkurenci članov C. Najboljši med njimi je bil Štiblar, ki je zasedel šesto mesto, Mirko Kavaš pa je bil osmi. Med starejšimi mladinci je startal le

Sreš, ki pa je odstopil, medtem ko so v konkurenci mlajših mladincev nastopili štirje tekmovalci. Najboljši med njimi je bil Berden, ki med 22 kolesarji zasedel deseto mesto. Čeh je bil 16. Titan 17 in Bertalančič 19. Mlajši mladinci so sicer dobro vozili, vendar pa so bili prav v finišu premalo borbeni, sicer bi lahko ekipno osvojili tretje mesto in kolajno, tako pa so se morali zadovoljiti s četrtem mestom. Kolajno za osvojeno tretje mesto pa so prejeli člani, kar je prva kolajna na republiškem prvenstvu. Organizacija dirke je bila solidna.

**Rezultati — ml. mladinci — 50 km:** 1. Ugrenovič 1:15.13, 2. Zupančič in 3. Tahmajster (oba čas zmagovalca, vsi Astra); 4. Pagon (Sava) 1:19.04 in 5. Pavličič (Rog). **St. mladinci —**

**96 km:** 1. Tunič (Sava) 2:29.35, 2. Čebjanik (Rog). **St. mladinci — 96 km:** 1. Tunič (Sava) 2:29.35, 2. Čebjanik (Rog), 3. Smole (NM), oba čas zmagovalca, 4. Kosirnik (Rog) 2:30.24 in 5. Horvat (Astra) isti čas. **Člani A, B — 96 km:** 1. Ropret (JLA) 2:21.47, 2. Udavč (Sava) 2:23.26, 3. Škulj (Dol) isti čas, 4. Hamun (Rog), 2:23.38 in 5. Heningman (Dol) 2:29.52. **Člani C — 96 km:** 1. Jug (Dol) 2:29.52, 2. Poljanec (Soča), 3. Leskovec (Hrastnik), oba isti čas, 4. Kokalj (Horjul) 2:29.56 in 5. Jurij (Bled) 2:31.53.

**Ekipno — ml. mladinci:** 1. Astra, 2. Sava, 3. Rog, 4. Pomurje. **St. mladinci:** 1. Rog, 2. Novo mesto, 3. Sava. **Člani:** 1. Dol, 2. Soča, 3. Pomurje.

F. Maučec

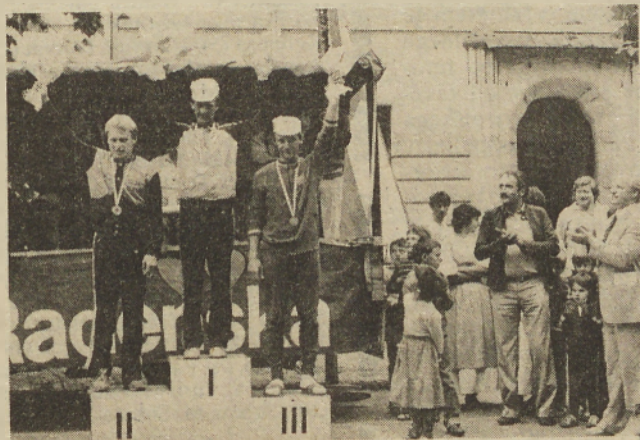

Trije najboljši kolesarji v članski konkurenci na republiškem prvenstvu v Murski Soboti (od leve): Udavč (Sava), Ropret (JLA) in Škulj (Dol). Na desni strani Zdenko Mali — predsednik KZS in mag. Jože Lainščak — predsednik KK Pomurje iz Beltincev pozdravljata najboljše. Foto: F. Maučec

## KOLESARSTVO

### Sodelovalo

### 40 rekreativcev

Na novo ustanovljena sekcija rekreativcev pri Kolesarskem klubu Pomurje iz Beltincev je v nedeljo organizirala kolesarjenje na 40 in 90 kilometrov dolgi progi.

Rekreativnega kolesarjenja se je udeležilo 40 kolesarjev. Najstarejši med njimi je bil 48-letni Mirko Mesarič iz Lipovec, najmlajši pa 14-letni Dušan Šarotar.

Večje udeležbo rekreativcev pa pričakujejo v soboto, 28. avgusta 1982, ko bo na sporedu III. kolesarski maraton treh sre.

## MALI NOGOMET

### Končne lestvice

#### A — LIGA:

1. NEMČAVCI	22	12	5	5	75:34	29
2. PUŠČA	22	10	7	5	69:41	27
3. PREDANOVCI	22	11	5	6	61:50	27
4. BAKOVCI	22	11	4	7	72:47	26
5. ČERNELAVCI	22	12	2	8	77:62	26
6. SLOVAN	22	12	2	8	56:59	26
7. KUPŠINCI	22	9	3	10	65:54	21
8. LIPOVCI	22	9	3	10	60:66	21
9. PETANJCI-I (-I)	22	8	5	9	47:59	20
10. KARAL	22	7	4	11	67:58	18
11. KERENČIČEVA	22	6	2	14	46:96	14
12. GEZERA	22	3	2	17	53:110	8

#### B — LIGA:

1. PANOVSKA	22	16	1	5	85:33	33
2. MOŠČANCI	22	14	4	4	80:32	32
3. LEDAVA	22	13	5	4	92:44	31
4. BRATONCI	22	13	3	6	91:58	29
5. PARK	22	9	4	9	73:49	22
6. SEBERORCI	22	9	4	9	42:53	22
7. GEDEROVCI	22	7	5	10	40:80	19
8. STRUKOVCI	22	8	2	12	60:76	18
9. SATHOVCI	22	6	4	12	47:67	16
10. VEŠČICA	22	7	1	14	41:74	15
11. PETANJCI — II	22	4	6	12	41:80	14
12. TIŠINA	22	1	7	14	30:76	9

#### C — LIGA:

1. KLUB MLADIN	14	10	2	2	55:28	21
2. DOBEL	14	9	1	4	25:19	19
3. HORSINCI	14	9	0	5	43:37	18
4. BOREJCI	14	7	1	6	50:43	15
5. VK — 79	14	5	2	7	43:56	12
6. KRAJNA	14	4	3	7	41:49	11
7. MLADINEC	14	5	0	9	45:45	10
8. NK — 13	14	2	2	10	28:51	6

F. M.

## ATLETIKA — REPUBLIŠKO PRVENSTVO

### Tri odličja Sobočanom

V Kočevju je bilo 34. republiško prvenstvo v atletiki za člane, na katerem so sodelovali tudi atleti Pomurja in se odlično odrezali. Osvojili so dve drugi, eno tretje in eno peto mesto.

V hitri hoji na 20 km je Milan Balek osvojil drugo mesto z osebnim rekordom 1:31:28,5 kar je tretji najboljši rezultat v državi vseh časov. V teku na 10.000 m je Alojz Flisar prav tako zasedel drugo mesto z osebnim rekordom 31:44,50. V teku na 3000 m z ovirami pa je dosegel čas 9:53,4 in peto mesto. V finalnem teku na 100 m pa je mladi Vito Šifjar s časom 11,34 osvojil tretje mesto. Treba je reči, da je Šifjar še mladinec in je v mladinski konkurenci državni prvak v tej disciplini.

Na letošnjem republiškem atletskem prvenstvu posameznikov so torej pomurski atleti nadvse razveselili, kar je vsekakor spodbuda za njihovo nadaljnje vestno in prizadevano delo.

## TENIŠKI TURNIR

### Prvo mesto Muleju

Teniška sekcija Partizana Gornja Radgona je v okviru prireditve Kmetijsko živilskega sejma v Gornji Radgoni pripravila tretji mednarodni teniški turnir, na katerem je nastopilo 43 tekmovalcev iz Slovenije in Avstrije.

Največ uspeha so imeli tekmovalci iz Kranja. Med posamezniki je zmagal Mulej, ki je v finalu premagal Pora, oba Kranj. Tretje mesto pa je osvojil Kranjčan Filipičič. V tekmovalstvu dvojic sta zmagala Por-Mulej (Kranj) pred Božič-Muhič (Branik) in Hagen-Plech (Avstrija). Najboljša domača tekmovalca sta bila Arsec-Toplak, ki sta osvojila četrto mesto v dvojicah.

Z. R.

## SAH

### CIGAN DRUGI V BELGIJI

Pred nedavnim se je udeležil močnega mednarodnega mladinskega turnirja v Schildeju (Belgija) kot predstavnik Jugoslavije mojstrski kandidat Stefan Cigan iz Murske Sobotice. Med 16 šahisti iz 13 držav je zasedel odlično drugo mesto s 6,5 točke iz 9 partij za Angležem Petrom Wellsom. Cigan je dobil 6 partij, eno remiziral in dve izgubil. To je vsekakor lep uspeh tega mladega, 16-letnega šahista, člana Radenske iz Murske Sobotice.

## SNL

### ZMAGI MURE IN NAFTE

V prvem kolu tekmovalja novega prvenstva v slovenski nogometni ligi sta pomurska ligaša zmagala. Mura je gostovala v Šmartnem in zmagala s 3:2. Gole za Muro sta dosegla Jančar 2 in Mertik. Lendavska Nafta pa je doma premagala novinca Kovinarja iz Maribora z 1:0. Edini zadetek na tekmi je dosegel Hožjan. V drugem kolu igra Mura doma z novincem Tabor-Jadran, Nafta pa gostuje v Kopru.

### Pomurje — Jičina 2:0

Hokejisti Jičina iz ČSSR so gostovali v Pomurju in se v prijateljski mednarodni tekmi pomerili s Pomurjem v Murski Soboti. Zmagali so domačini z goloma Mesariča in Füleja. Sodila sta Glavač in Vučak.

### Prvo mesto Pušči

V Murski Soboti je bil 12. tradicionalni turnir v malem nogometu za memorial Ferija Zelka.

Med 38 ekipami je zmagala Pušča pred Romahom (Borejci), Bakovci in Moščanci.

## Razpored tekem Pomurske nogometne lige

#### I. kolo — 29/8-82

Lipa: Hotiza  
Bakovci: Radgona  
Veržej: Tešanovci  
Beltinka: Tišina  
Dobrovnik: Črenšovci  
Turnišče: Petišovci

#### II. kolo — 5/9-82

Hotiza: Petišovci  
Črenšovci: Turnišče  
Tišina: Dobrovnik  
Tešanovci: Beltinka  
Radgona: Veržej  
Lipa: Bakovci

#### III. kolo 5 12/9-82

Bakovci: Hotiza  
Veržej: Lipa  
Beltinka: Radgona  
Dobrovnik: Tešanovci  
Turnišče: Tišina  
Petišovci: Črenšovci

#### IV. kolo — 19/9-82

Hotiza: Črenšovci  
Tišina: Petišovci  
Tešanovci: Turnišče  
Radgona: Dobrovnik  
Lipa: Beltinka  
Bakovci: Veržej

#### V. kolo — 26/9-82

Veržej: Hotiza  
Beltinka: Bakovci  
Dobrovnik: Lipa  
Turnišče: Radgona  
Petišovci: Tešanovci  
Črenšovci: Tišina

#### VI. kolo — 3/10-82

Hotiza: Tišina  
Tešanovci: Črenšovci

#### Radgona: Petišovci

Lipa: Turnišče  
Bakovci: Dobrovnik  
Veržej: Beltinka

#### VII. kolo — 10/10-82

Beltinka: Hotiza  
Dobrovnik: Veržej  
Turnišče: Bakovci  
Petišovci: Lipa  
Črenšovci: Radgona  
Tišina: Tešanovci

#### VIII. kolo — 17/10-82

Hotiza: Tešanovci  
Radgona: Tišina  
Lipa: Črenšovci  
Bakovci: Petišovci  
Veržej: Turnišče  
Beltinka: Dobrovnik

#### IX. kolo — 24/10-82

Dobrovnik: Hotiza  
Turnišče: Beltinka  
Petišovci: Veržej  
Črenšovci: Bakovci  
Tešanovci: Radgona  
Tišina: Lipa

#### X. kolo — 31/10-82

Hotiza: Radgona  
Lipa: Tešanovci  
Bakovci: Tišina  
Veržej: Črenšovci  
Beltinka: Petišovci  
Dobrovnik: Turnišče

#### XI. kolo — 7/11-82

Turnišče: Hotiza  
Petišovci: Dobrovnik  
Črenšovci: Beltinka  
Tišina: Veržej  
Tešanovci: Bakovci  
Radgona: Lipa

## KONJSKI ŠPORT

### Uspela prireditev Gornji Radgoni

V okviru prireditve Kmetijsko živilskega sejma v Gornji Radgoni so bile na hipodromu Bratisva in enotnosti v Gornji Radgoni v soboto kasaske dirke, ki jih je po petih letih zopet organiziral KK Ljutomer. Na dirki je sodelovalo 38 konj iz Maribora, Ljubljane, Komende, Krškega, Grosuplje, Šentjermeja in Ljutomer.

V osrednji dirki za 3 do 12 letne kasače na 1600 m dolgi progi s temeljem 1,30, ki je imela dva teka, je v prvem teku zmagal Parino (Jože Horvat, Ljubljana) 1:29,5 pred Parnasom (Samo Semšek, Maribor) 1:29,5 in Markizo II. (Jože Krainer, Bizeljsko) 1:27,4.

V drugem teku pa je prvo mesto osvojil Lino (Ivan Koscec, Komenda) 1:27,8 pred Parino 1:29,0 in Markizo II. 1:28,1. V skupni uvrstitvi pa je prvo mesto osvojil Parino (Jože Horvat, Ljubljana) s 3 kazenskimi točkami pred Lino in Markizo II. po 6. Parnasom 8 in Larino 10 kazenskih točk. V dirki za 3 do 12 letne kasače na progi 2000 m s temeljem 1,34 pa je zmagala Fanta (Branko Slana, Bolehnečiči) 1:31,5 pred Fiskom (Mirko Hanžekovič, Veržej) 1:38,0 in Fjordom (Janez Prešern, Grosuplje) 1:31,8, kistasi razdelila drugo in tretje mesto. Nastopili so tudi dvoletni kasači, ki so tekmovali v dveh skupinah.

V prvi skupini je zmagal Elis II. (Bora Cocić, Beograd) z odličnim kilometerskim časom 1:38,8 pred Lareto (Drago Fras, Veržej) in Fireto (Milan Seršen, Veržej). V drugi skupini pa je prvo mesto pripadlo Dirku (Žarko Debelak, Maribor) 1:40,6 pred Psinjo II. (Lojze Slavič ml., Bunčani in Leanko II. (Lojze Slavič st., Bunčani). Na prireditvi so bili doseženi sorazmerno dobri kilometerski časi, zlasti če upoštevamo, da je bila proga razmočena. Na prireditvi, ki si jo je ogledalo okrog 3.500 gledalcev, so nastopili tudi lipičanci iz kobilarne Lipica.

F. M.

## OBISK PRI BROADARSKEM DRUŠTVU MURA V KROGU

### USPEŠNI TUDI LETOS

Člani brodarskega društva Mura iz Kroga so lansko leto praznovali trideseto obletnico. Vsa leta so dosegali vidne uspehe na športnem področju in na področju civilne zaščite. Vanj je vključenih štirideset članov in mladi, ki jih je skoraj polovica, so prispevali pomemben delež k preteklim in letošnjim uspehom. Med največjimi uspehi, ki so jih dosegli, je osvojitve prvega mesta na evropskem mladinskem prvenstvu, ki ga je dosegel Stefan Varga. Tudi dvakratna osvojitve prvega mesta na državnem prvenstvu v moštvenih voznjah, kanu enosed, je uspeh, ki priča o trdem in pravilno zastavljenem delu vseh članov brodarskega društva.

Poleg raznih tekmovalnih prireditev, na katerih sodelujejo, prirejajo tudi številna športna in druga tekmovalja. Vsako leto organizirajo že tradicionalno tekmovalje v spustu in slalomu »Mura«, na katero vabijo klube iz sosednjih držav. Sodelujejo tudi s planinskim društvom iz Beltincev in v počastitev Dimekovega memoriala organizirajo rekreacijski spust od kroškega broda do Bistrice. Te prireditve se udeležuje okoli sedemdeset kajakašev in kanujstov.

Zelo pomemben delež pa prispevajo k usposabljanju na obrambnem področju, predvsem na področju civilne zaščite. Skupaj z gasilskimi društvi in krajevnimi skupnostmi, ki leže

izvajajo tudi po trikrat v letu. Letos bodo organizirali vajo v težjih pogojih, in sicer v nočnih urah.

Tudi v letošnjem letu so dosegli lepe uspehe. V članski



Letos najuspešnejša tekmovalca BD Mura iz Kroga Činč—Titan, ki sta bila druga na državnem prvenstvu. Foto: J. G.

ob Muri pripravljajo skupne vaje za varni in čim hitrejši prevoz čez reko. Da bi bili v stalni in čim boljši pripravljenosti, vajo

konkurenci sta Franc Titan in Stefan Činč v kategoriji kanu dva osvojila drugo mesto na državnem prvenstvu na reki Kolpi.

Majda Zver



Z UPRAVE ZA NOTRANJE ZADEVE V MURSKI SOBOTI

# Stovornjakom po zaročenko

Šestnajstega avgusta se je po Partizanski cesti v Lendavi peljal z osebnim avtomobilom Franjo Ratajec iz Vrtešince. Ko je pripeljal do zaznamovanega prehoda za pešce, je stopil nanj Ludvik Žerđin s svojim 13-letnim sinom. Oče se je pravočasno umaknil, otroka pa je Ratajec zadel tako močno, da je le-ta s hudimi poškodbami obležal. Dodati pa je treba, da je voznik osebnega avtomobila vozil prehitro. 16. 8. popoldan je prišlo do trčenja pri srečevanju. Voznik osebnega avtomobila Karel Keveš iz Črenšovca, je vozil proti Gornji Bistrici, nasproti pa mu je s traktorjem pripeljal Jože Špiclin iz G. Bistrice. Pri srečanju je traktorist, ki je imel priključen še vprežni voz, nenadoma zavil v levo. Vozili sta trčili, pri čemer se je Keveš laže poškodoval njegov sopotnik Jurij Harpa je iskal zdravniško pomoč. Škoda na vozilih znaša približno 80.000 din.

Istega dne okrog osmih zvečer, je med nevihto udarila strela v lopo kmeta Alojza Graha iz Bakovec. Požar, ki je izbruhnil, so pogasili gasilci iz Bakovec, M. Sobote ter okoliških vasi. Vseeno pa je zgorela lopa, slama in seno, ki je bilo spravljeno v njej, tako da je škoda kar precejšnja — približno 120 tisočakov.

Prometna nezgoda se je zgodila tudi na Cankarjevi ulici v M. Soboti. Sedemnajstega avgusta ob 22. uri se je Stefan Žizek iz Murske Sobote peljal proti Tišini. V križišču je želel zaviti na levo (Trstenjakova ul.), zato je pravočasno vključil smerokaz. Takrat pa je za njim z osebnim avtom pripeljal Mato Sekelj iz Maribora in ga začel prehitovati po levi

strani. Ob trčenju sta bila oba voznika laže ranjena, škoda pa znaša okrog 90 tisoč dinarjev. Sekelj je vozil pod vplivom alkohola, saj je alkotest dal pozitivne izide.

Iz Radenec proti Gornji Radgoni se je ob pol dveh zjutraj (18. 8.) z osebnim avtom peljal Gojmir Jež iz Radenec. Zaradi prehitre vožnje ga je zaneslo na desno bankino, nato v občestni jarek, končal pa je v nasipu poljske ceste, obrnjen na streho. Jež je bil laže ranjen, avtomobil pa je

Kularja v Gornjih Petrovcih. Zgorelo je okrog dva kubična metra desk, nekaj sena in slame, osebni avto, elektromotor in ena svinja. Gasilci so požar omejili, sicer bi se lahko razširil tudi na stanovanjsko hišo. Ugotovitev delavcev milice kaže, da je vzrok požara igranje otrok z vžgalicami.

V petek, 20. avgusta, se je pripetila prometna nesreča na Tišini. Friderik Wolf iz Gornje Radgone je z osebnim avtom zavijal na prednostno cesto, a se ni prepri-

busne postaje. To so tudi storili in z varnega mesta opazovali, kaj se bo zgodilo. Iz apaske smeri se je pripeljal z osebnim avtom Stojan Peček iz Žiberc. Kljub zaviranju in zavijanju v levo, je z desnim blatnikom klop zadel, vozilo pa je zaneslo v jarek. Nenavadna in neprimerna igra se je tako končala kar srečno, saj je prišlo le do materialne škode.

Enainvajseti avgust je bil nesrečen za Milana Oblaka iz Spodnje Ščavnice in njegovo zaročenko. 24-letni Milan je okrog poldneva vzel tovorni avto s priklopnikom na parkirišču Avtoradgone, v katerem je bilo 560 zabojev osvežilnega Deita. Hrepenenje po zaročenki je bilo večje od zavesti, da nima vozniškega izpita, zato se je odpeljal v Gederovce, kjer je v tovornjak povabil še svojo izvoljenko. Nato sta se odpeljala proti M. Soboti. Kmalu pa se je njuna motorizirana sreča končala, saj je Milan zapeljal v 2,7 m globok jarek, kjer se je vozilo prevrnilo na bok. Laže ranjena sta se oba odpeljala z nekim drugim voznikom v soboško bolnišnico. Na vozilu in tovoru je za 30 starih milijonov škode, dokazali pa so tudi, da Milanovega duha ni grela le vroča ljubezen, pač pa tudi zaužit alkohol.



Prometno-ljubezenska pustolovščina Milana Oblaka se je takole končala v Gederovcih... foto: J. Stolnik

od tega trenutka naprej vreden 7 starih milijonov manj.

18. avgusta ob 9.30 je prišlo do trčenja v Terbegovcih. Srečavala sta se Oskar Šmid iz Gornje Radgone (tovorni avtomobil) in Mirko Perša z Rožičkega vrha (osebni). Oba sta vozila po sredini vozišča, opazila sta se prepozno, zato sta trčila. Poškodb ni bilo, škoda pa je za 160 tisočakov.

Dan za tem je gorelo gospodarsko poslopje Štefana

čič, če je le-ta prosta. Zato je trčil z avtomobilom Jakoba Šantla s Petanjec. Poškodb ni bilo, voznika pa sta prikrajšana za približno 10 starih milijonov.

Istega dne zvečer se je zgodila dokaj nenavadna prometna nezgoda v Žibercih. 18-letni Slavko Zagorec iz Ljubljane in njegova mladoletna prijateljica G. L. in D. Z. so se namreč zmenili, da bodo na neosvetljeni del ceste odnesli 2 m dolgo in dokaj težko klop z avto-

## KRVODAJALCI

POTROŠNIK M. SOBOTA — Franc Pavel (3), Marjeta Šarac (7), Marija Varga (1), Metka Jakšič (5), Nada Pintarič (6), Kristina Kranjec (8), Majda Pertoci (5), Cvetka Smodiš (9), Branko Vroč (6), Ludvik Petrovič (9), Silva Belec (9), Jože Lutar (4), Mihaela Kolmančič (7), Zoltan Sapač (3), Franc Prosič (4), Anica Kuhar (1), Franc Vogrin (3), Magdalena Debelak (4), Kamica Kozic (4), Melita Šebjan (1), Franc Kovač (5), Stanko Prelog (4), Anastazija Zavec (1), Marija Saver (1), Helena Jošar (2), Franc Lingart (4), Franc Kmetec (5), Ljubomir Pintar (5), Darko Frumen (2), Jožica Madjar (2), Marjana Flisar (2), Marija Buček (3), Franc Vitez (3).

BLISK M. SOBOTA — Franc Semenič (21), Janez Hegeduš (8), Miran Melin (1), Branko Bokan (3), Slavko Štiblar (22), Karel Kolar (13), Franc Jerič (2), Milan Gerencar (3), Jože Kučan (3), Drago Sulc (4), Ivan Hann (1), Martin Vogrin (69), Marjan Repič (5), Boris Šijanec (20), Roman Klement (4), Dezider Zelezen (3), Branko Šebjan (7).

MDA GORIČKA — Suzana Žunec (1), Miran Čepič (1), Andrej Horvat (1), Vili Šeruga (1), Martina Koritnik (2), Nives Jelušič (1), Vitomir Erlih (1), Osman Alič (1), Mevludin Šiljković (1), Irena Režek (1), Franc Maks (2), Milan Kalabar (1), Majda Podkoritnik (1), Stepan Šarko (4), Vladimir Rajver (1), Viljem Trplan (1), Tone Pihl (1), Uroš Gregorin (2), Ivan Mikuž (1), Nedeljko Čelig (1), Marcel Federl (1), Renato Korenčan (9), Emil Djinovc (5), Hajram Hodžič (6).

MURA M. SOBOTA — Jože Frumen (9), Branko Kamničar (9), Stanko Majcen (3), Jože Hauko (4), Franc Bokan (14), Jože Tratnik (3), Marija Luk (6), Margita Kerčmar (8), Danica Vrdoljak (5), Marjan Jakov (18), Nada Činč (6), Jelka Glažar (5), Miroslav Pivar (33), Marija Frumen (7), Olga Gomboc (3), Katica Martinec (4), Cvetka Dimitrica (3), Danica Balažek (5), Gariela Bokan (5), Helena Toplak (4), Darinka Gjyörek (6), Anica Kuhar (3), Slavica Gostanj (3), Ida Kerčmar (5), Hermina Horvat (12), Jelka Horvat (13), Vera Kreft (6), Angela Antolin (6), Marija Kurbus (7), Elizabeta Flisar (15), Irena Žizek (6), Marija Gjergjek (6), Šarlota Ouček (11), Marjeta Kos (10), Danica Zemljič (15), Marjeta Flis (5), Feliks Muhič (48), Branko Reček (5), Ludvik Gomboš (8), Eva Kopač (7), Majda Peterka (1), Helena Žekš (3), Jože Turkl (3), Štefan Šarkezi (4).

KRVODAJALCI OD DRUGOD — Franc Jelen (5), Jože Lipaj (10), Martin Šlebingar (3), Anton Gomboc (3), Jože Cvetko (8), Jože Baligač (4), Franc Fartek (3), Dušan Korošak (9), vsi Agroservis M. Sobota; Borivoj Horvat (3), PTT M. Sobota; Dragica Vogrinčič (12), Janez Golob (3), Boris Barač (8), vsi UNZ M. Sobota; Stanislav Kosalin (1), Pomurje M. Sobota; Jože Kardoš (4), M. Sobota, Stara ulica 1; Stanko Farkaš (16), Ljubljanska banka M. Sobota; Slavko Smidiš (4), Franc Vlač (20), Janez Karoli (14), Ludvik Fabriš (2), Abraham Ladislav (46), vsi Panonija M. Sobota; Stanko Zorjan (10), KIK Pomurka M. Sobota; Jurij Marincec (28), Pomurski tisk M. Sobota; Ignac Raščan (10), Sobota M. Sobota. VSEM KRVODAJALCEM: HVALA!

**Za devize  
14%  
ceneje**

Elektrokovinske izdelke: elektromotorje, črpalke, svetilke lahko kupite 14% ceneje s prodajo deviz banki. V prodajalnah dobite predračun, na osnovi katerega prodajate ustrezno vsoto deviznih sredstev eni izmed poslovnih enot Ljubljanske banke — Kreditne banke Maribor. S potrdilom o prodaji deviz, plačate z dinarji 14% ceneje v prodajalni tovarne EML v Polčanah in tovarni Elektrokovina v Mariboru.

**ELKOM ELEKTROKOVINA**  
62000 Maribor, Tržaška c. 23 — P. p. 170 — Telefon 30821

## DARKO KUZMIČ

## S kolesom po Jugoslaviji

### ČEZ REKO DRINO V BOSNO

Dva dni pri brigadirjih bratske brigade je hitro minil. Saj sta bila ta dneva polna samih prijetnih dogodivščin, veselja in smeha. Kar prijetno je bilo delo na trasi, ko namesto hrupa avtomobilov poslušal zvenket lopat in kram-pov. Pa tudi brhka dekleta, ki se jim ni prav nič prilegal grob kramp, so ti dajale moč in voljo, tako da je kramp nenehno pel svojo pesem.

Ta najin delovni dan je res hitro minil, naslednje jutro pa sva si pripravila kolesi za naslednjo turo. Prijetno spočita, posebno pa solidno okopana, saj sva čepela dobre pol ure pod tušem, sva počakala na vrnitev brigadirjev s trase. Skupaj smo opravili še kosilo, nato pa je prišel čas slovesa.

Prav gotovo nam je bilo vsem težko, saj smo v tem času postali pravi prijatelji. Pozdravljanja nikakor ni bilo konec. Končno nama je le uspelo in kaj kmalu je tudi Beograd ostal za nama. Nekaj kilometrov izven Beograda sva srečala štoparja, ki ga bom na moji poti srečal še večkrat. Po lepi, prekrasni cesti so kilometri kar hiteli mimo naju. No, večkrat naju je imelo, da bi se ustavila, saj se je ob cesti kar rdečilo od breskev, paradiznika, pa tudi lubenic ni manjkalo. Toda pohlep naju ni premagal in tako sva požirala te čudovite stvari le z očmi. In ko sva se tako vozila, se je počasi spustil mrak. Seveda je bil to znak, da je treba misliti na večerjo in na spanje. V prvi vasi sva zavila v gostilno in kaj hitro so bili vroči in sočni čevapčiči na mizi, ker pa sva s takih krajev, kjer ga radi pijejo, sva tudi mldva po dve „pivi gutnula“. Seveda se je med prijetnim počitkom in klepetanjem z gostilničarjem dožobra stemnilo.

Sredi vasi nisva mogla spati, zato sva sklenila, dan se odpeljeva na konec vasi. Ker je bila vas delno osvetljena, nisva prižigala luči, miličnikov pa tako skoraj nisva videla nikjer. Toda tokrat se nama sreča ni nasmehnila. Modra stoenka se je hitro postavila pred naju in oster glas je vprašal: „drugovi, gdje imate svetlo?“ Hotel sem na hitro vse urediti in sem mu nekaj



odgovoril, toda na najino nesrečo sva naletela na izredno pedantnega in strogega čuvaja reda in miru. Po obvezni kontroli dokumentov (razen vozniških) nama je hladnokrvno izročil listke za 200 dinarjev. No, pa naj kdo reče, če denar ni pomemben. Čim sva mu plačala, je postal izredno prijazen, začel se je zanimati o najini poti, kje spiva itd. In ko sva mu tako lepo vse pojasnila, se je med tem časom zbralo okrog nas kar precej ljudi. Ker pa je najin miličnik le uvidel, da nisva navadna kolesarja, se je ponudil, da nama preskrbi preno-

višče. Kar prijetno sem se počutil, ko nama je povedal, da naj voziva naprej, on pa bo za nama. Da nisva bila kar tako se je videlo iz tega, da je prižgal modro luč. Seveda sva pri vaščanih zbudila veliko pozornost, kaj pa so si mislili, ne vem. Kaj mislite, kam naju je zapeljal? Ustavili smo se na velikem vaškem nogometnem igrišču. Povedal nama je, da sva tu na varnem, pa tudi on se bo večkrat ustavil in naju opazil. Kakšna čast, sva si mislila. In tako smo si zaželeli lahko noč. Po dobro prespani noči sva zjutraj nadaljevala pot proti Bosni. Slabo uro sva potrebovala, da so se noge spet privadile na oster tempo. Kmalu se je tudi reka Drina pokazala izza grmovja. Imela sva srečo, kajti brod se je ravno pripravljal, da odrine na drugi breg. Hitro sva natovorila kolesi in čez nekaj minut smo se že zibali na deroči Drini. Enkratna je bila vožnja čez reko, pa tudi pogovor z domačini je bil izredno zanimiv. Prav njim gre zahvala, da sva na drugi breg prispela suha, saj sva na njihov voz naložila kolesi, naju pa so prepeljali čez vodo na suho. V nasprotnem primeru pa bi do kolen gazila vodo, vsaj deset metrov. kamor zaradi nizke vode brod ni mogel. Prevozila še nekaj več kot 15 kilometrov in našla sva se na cilju. Mesto Bjedina, kjer so delali brigadirji iz Murske Sobote, naju je presenetilo. Zelo čisto in urejeno je bilo, ravno nasprotno tistemu, kar sva videla do zdaj.

Po zaužitem sladoledu, ki sva ga dobila od lepih prodajalk, naju je vodila pot do naselja MDA. Ze od daleč so bili vidni napis in zastave in kaj kmalu sva se našla med brigadirji.

Prihodnjič: Na MDA v Srbiji

Za cenjeni obisk se priporočajo:

**Metalka Ljubljana — Blagovnica Maribor,**  
prodajno skladišče Ptuj,  
prodajno skladišče Maribor



**DO LESNINA LJUBLJANA  
TOZD »MIZARSTVO« LJUTOMER N. SUB. O.  
PREŠERNOVA 31**

**RAZPISUJE**

po sklepu komisije za delovna razmerja naslednja prosta dela oz. naloge:

### 1 tehnolog

Kandidat mora izpolnjevati naslednje pogoje:  
— da ima višješolsko oziroma srednješolsko izobrazbo lesne smeri,  
— da ima 4 leta delovnih izkušenj v stroki

Na razpolago dvosobno kadrovsko stanovanje.

### 3 KV mizarje

Kandidati morajo izpolnjevati naslednje pogoje:  
— da imajo končano poklicno šolo lesne smeri,  
— da imajo eno leto delovnih izkušenj.

Kandidati naj pošljejo svoje prijave z dokazili o izpolnjevanju razpisnih pogojev na zgornji naslov z oznako »za komisijo za delovna razmerja«.

Rok v katerem se morajo kandidati prijaviti je 15 dni od dneva objave.

Kandidati bodo o izbiri obveščeni v 30 dneh po končanem zbiranju prijav.



# Radijski in televizijski spored od 27. avgusta do 2. septembra

PETEK	SOBOTA	NEDELJA	PONEDELJEK	TOREK	SREDA	ČETRTEK
<b>RADIO MURSKA SOBOTA</b> 15.30 — Zabavna glasba, vmes reklamna sporočila. 16.00 — Dnevnik. 16.10 — Ob koncu tedna. 17.00 — Najlepše želje s čestitkami in pozdravi. 18.00 — Vključitev osrednjega slovenskega sporeda.	<b>RADIO MURSKA SOBOTA</b> 15.30 — Zabavna glasba, vmes reklamna sporočila. 16.00 — Dnevnik. 16.10 — Prijetno soboto vam želimo. 16.45 — Najlepše želje s čestitkami in pozdravi. 18.00 — Vključitev osrednjega slovenskega sporeda.	<b>RADIO MURSKA SOBOTA</b> 10.05 — Najlepše želje s čestitkami in pozdravi. 11.00 — Srečanje na pomurskem valu. 12.00 — Spored v madžarskem jeziku. 13.00 — Doma in onkraj meja. 13.30 — V nedeljo popoldne. 14.30 — Najlepše želje s čestitkami in pozdravi. 16.00 Vključitev osrednjega slovenskega sporeda.	<b>RADIO MURSKA SOBOTA</b> 15.30 — Zabavna glasba, vmes reklamna sporočila. 16.00 — Dnevnik. 16.10 — Spored slovenske narodno-zabavne glasbe. 16.30 — Športna oddaja. 16.40 — Najbolj iskane plošče preteklega tedna. 17.00 — Vključitev osrednjega slovenskega sporeda.	<b>RADIO MURSKA SOBOTA</b> 15.30 — Zabavna glasba, vmes reklamna sporočila. 16.00 — Dnevnik. 16.10 — Glasbena oddaja. 16.40 — Pota mladih — Radijski disko klub. 18.00 — Sotočje. 18.45 — Prijetni glasbeni utrinki. 19.00 — Vključitev osrednjega slovenskega sporeda.	<b>RADIO MURSKA SOBOTA</b> 15.30 — Zabavna glasba, vmes reklamna sporočila. 16.00 — Dnevnik. 16.10 — Nekaj minut z... 16.30 Koncert na domačem valu. 17.00 — Vključitev osrednjega slovenskega sporeda.	<b>RADIO MURSKA SOBOTA</b> 15.30 — Zabavna glasba, vmes reklamna sporočila. 16.00 — Dnevnik. 16.10 — Glasbena oddaja. 16.30 — Kultura in mi — mi in kultura. 17.00 — Vključitev osrednjega slovenskega sporeda.
<b>TV LJUBLJANA</b> 17.55 Poročila, 18.00 Test, 17.40 TV dnevniki v madžarsčini. 18.00 TV dnevniki, 18.15 Plavica, otroška oddaja. 18.45 Glasba, čas, ljudje, zabavna glasbena oddaja. 19.30 TV dnevniki, 20.00 Portret Zebina Mehte, 20.45 Poročila, 20.50 Naš čas, dokumentarna serija. 21.40 Nočni kino: »Jovana Lukina«, jugoslovanski film, 23.20 Struški večeri poezije (do 23.50)	<b>TV LJUBLJANA</b> 15.45 Poročila, 15.50 Kri-vokljun in žgolička, mladinski film, 16.40 Nogomet Olimpija: OFK Beograd, prenos (za JRT I), v odmoru propagandna oddaja, 18.30 Znanstvenotehnični filmi: Atmosferska konvekcija, 19.00 Naš kraj: Šmartno v Rožni dolini. 19.15 Zlata ptica: Jež in lisica, 19.20 Risanka, 19.24 TV in radio noč, 19.26 Zrno do zrna, 19.30 TV dnevniki, 19.55 Vreme, 19.57 Propagandna oddaja, 20.00 Famije s Hill Streeta, ameriška nadaljevanja, 20.50 Propagandna oddaja, 20.55 Ne prezrite, 21.10 Španske operne zvezde: Pilar Loren-gar, 22.05 Spremljajmo — sodelujemo, 22.15 Nočni ki-no: Carmen Jones, ameriški film, 23.55 Poročila.	<b>TV LJUBLJANA</b> DEŽURSTVO: 9.00 do 13.00 — telefon 21-232	<b>TV LJUBLJANA</b> 16.25 KMETIJSKA ODDAJA TV NOVI SAD, 17.25 POROČILA, 17.30 DEDIŠČINA ZA PRIHODNOST: Glas tišine, japonska dokumentarna serija, 18.30 OBZORNİK, 18.45 MLADINSKI STUDIO, 19.15 RISANKA, 19.20 CIK CAK, 19.24 TV IN RADIO NOČ, 19.26 ZRNO DO ZRNA, 19.30 TV DNEVNIK, 19.55 VREME, 19.57 PROPAGANDNA ODDAJA, 20.00 35 mm-FILMSKA DELAVNICA, 21.30 V ZNAMENJU	<b>TV LJUBLJANA</b> 17.05 Poročila, 17.10 Mali pingvin, otroška serija, 17.25 Zlati slavček, posnetek otroške zabavne prireditve iz Skopja LJ, 18.30 Obzornik, 18.45 Mostovi—Hidak, oddaja za madžarsko narodnostno skupnost LJ, 19.00 Knjiga, 19.15 Risanka, 19.24 TV in radio noč, 19.26 Zrno do zrna, 19.30 TV dnevniki, 19.55 Vreme, 19.57 Propagandna oddaja, 20.00 Aktualno, 20.40 Propagandna oddaja, 20.45 R. Rolland: Jean Christophe, francoska nadaljevanja LJ, 21.40 V znamenju.	<b>TV LJUBLJANA</b> 18.00 Poročila, 18.05 Gubarji kapitana Gancha, brazilska otroška nadaljevan-ka LJ, 18.30 Obzornik, 18.45 Jesenska serenada, glasbena oddaja, 19.15 Risanka, 19.20 Cik cak, 19.24 TV in radio noč, 19.26 Zrno do zrna, 19.30 TV dnevniki, 19.55 Vreme, 19.57 Propagandna oddaja, 20.00 Film tedna: Tula, nigerijski film, 21.10 Miniature: Med tapiserijami in tapetami na Ptujskem gradu LJ, 21.25 V znamenju.	<b>TV LJUBLJANA</b> 17.40 Poročila, 17.45 ZBIS — Pegam in Lambergar, 17.55 Zapis za mlade: Makso Pirnik, 18.30 Obzornik, 18.45 Na sedmi stezi, športna oddaja, 19.15 Risanka, 19.20 Cik cak, 19.24 TV in radio noč, 19.26 Zrno do zrna, 19.30 TV dnevniki, 19.55 Vreme, 19.57 Propagandna oddaja, 20.00 Pogovor med sosedi — Mari-bor—Gradec, oddaja avstrijske in slovenske TV, 20.45 Poletni koncert: Lignano international show, 22.05 V znamenju.
<b>TV ZAGREB</b> 17.50 Videostrani, 18.00 Poročila, 18.05 TV koledar, 18.15 Plavica, 18.45 Glasba, čas, ljudje, 19.30 TV dnevniki, 20.00 Fantje s Hill Streeta, serijski film, 21.00 Plesni orkester RTV Sarajevo, 21.50 TV dnevniki, 22.05 Gosi urednik: Bojan Adamič, 23.15 Poročila	<b>TV ZAGREB</b> 15.40 Namesto top liste, 16.10 Poročila, 16.15 TV koledar, 16.25 Mali koncert, 16.40 Nogomet Olimpija: OFK Beograd, 18.30 Vozovnica v eno smer, dokumentarna oddaja, 19.30 TV dnevniki, 20.00 Revolver, italijanski film, 21.30 TV dnevniki, 21.45 Za konec tedna — Obdonavska mesta: Donji Milanovac, 23.00 Poročila.	<b>TV ZAGREB</b> 16.45 NARODNA GLASBA, 17.15 IGRANI FILM, 18.55 RISANKE, 19.30 TV DNEVNIK, 20.00 KON-CERT NA ZAGREBSKIH GLASBENIH VEČERIH '82, 20.45 POROČILA, 20.55 ALPSKA SAGA, avstrijska nadaljevanja, 22.30 IZ SPOREDA TV... 23.00 STRUŠKI VEČERI POEZIJE (do 23.30)	<b>TV ZAGREB</b> 17.40 Poročila, 17.45 Podvigi družine Petpetelinč-kov, 18.00 Otroški vrtec, 18.25 Kronika občin Varazdina, 18.45 Mladinski studio, 19.15 Risanka, 19.30 Dnevnik, 20.00 Lambertvok (drama), 21.20 Izbrani trenutek, 21.25 Paralele, 22.10 En avtor, en film, 22.25 Dnevnik	<b>TV ZAGREB</b> 17.40 Poročila, 17.45 Naš dan, 18.15 TV koledar, 18.25 Kronika občin Osijek, 18.45 Amaterji, 19.15 Risanka, 19.30 Dnevnik, 20.00 Singali, 20.50 Carmen Jones (film), 22.30 Dnevnik.	<b>TV ZAGREB</b> 17.40 Poročila, 17.45 Pala z oblakov, 18.15 TV koledar, 18.25 kronika občin Siska, 18.45 Družbene tekme, 19.15 Risanka, 19.30 Dnevnik, 20.00 Zabavna sreda, 21.30 Oddaja resne glasbe, 22.15 Dnevnik.	<b>TV ZAGREB</b> 15.50 Poročila, 15.55 No-gomet: Sarajevo — Velež, 17.45 Jole, Jole, 18.15 TV koledar, 18.25 Kronika občin Splita, 18.45 Humor Vojvodine, 19.15 Risanka, 19.30 Dnevnik, 20.00 Politični magacin, 21.05 Reviz, 22.05 Dnevnik.
<b>TV AVSTRIJA</b> 8.00 Jutranja poročila, 9.05 Šolska TV, 9.30 V kraljevstvu Kubala Kana (film), 11.15 Makedonija, 12.00 Opoldanska redakcija, 14.00 Prebujajoča dežela, 14.45 Dežela gora, 15.30 Srečanje živali in človeka, 16.00 Eci, peci, pec, 16.25 Risanka, 16.30 Matt in Jenny, 16.55 Spanček Zaspancek, 17.00 Pan-optikum, 17.30 Družinski magazin, 18.00 Avstrija v sliki, 18.30 Čas v sliki, 19.15 Primer za dva, 20.20 Avstrijski kviz, 21.20 Nočni studio.	<b>TV AVSTRIJA</b> 12.00 Dnevnik, 12.15 Kmetijska oddaja, 13.15 Filmski program za otroke, 15.50 Tretji program 16.25 Nežni kit — morilec, 17.15 Gvinejska glasba, 17.45 Tarzan in žena — leopard (film), 18.55 Risanka, 19.30 Dnevnik, 20.00 Uporna delta (dramska serija), 20.50 Duhovniška karavana, 21.20 Športni pregled, 22.05 Dnevnik.	<b>TV AVSTRIJA</b> 8.00 Jutranja poročila, 8.05 Šolska TV, 9.30 Zvezda je rojena (film), 11.55 Vese-lje z zabavo, 12.00 Opoldan-ska redakcija, 14.00 Prebu-jajoča dežela, 14.45 Nova Kitajska, 15.30 Avstrijska ljudska glasba, 16.00 Eci, peci, pec, 16.25 Oddaja 7 miško, 16.55 Spanček Zaspancek, 17.00 Nečak iz Amerike, 17.30 Družinski magazin, 18.00 Avstrija v sliki, 18.30 Čas v sliki, 19.15 Ljudje, moči in mnenja, 20.00 Videoteka, 20.25 Raz-krivanje terorizma (drama).	<b>TV AVSTRIJA</b> 8.00 Jutranja poročila, 8.05 Šolska TV, 9.30 Gozdarjeva hči (film), 10.55 Živalske zgodbe, 11.15 Klub seniorjev, 12.00 Opoldanska redakcija, 14.00 Prebujajoča dežela, 14.45 Nova Kitajska, 15.30 Avstrijska ljudska glasba, 16.00 Eci, peci, pec, 16.25 Oddaja 7 miško, 16.55 Spanček Zaspancek, 17.00 Nečak iz Amerike, 17.30 Družinski magazin, 18.00 Avstrija v sliki, 18.30 Čas v sliki, 19.15 Ljudje, moči in mnenja, 20.00 Videoteka, 20.25 Raz-krivanje terorizma (drama).	<b>TV AVSTRIJA</b> 8.00 Jutranja poročila, 8.05 Šolska TV, 9.35 Opol-noči bomo streljali (film), 11.05 Risanka, 11.15 Ljudje, moči in mnenja, 12.00 Opoldanska redakcija, 14.00 Prebujajoča dežela, 14.45 Tom Sawyer, 16.00 Lutke, 16.30 Ostržek, 16.55 Spanček Zaspancek, 17.00 Policijska inspekcija I, 17.30 Družinski magazin, 18.00 Avstrija v sliki, 18.30 Čas v sliki, 19.15 Skag (ser. film).	<b>TV AVSTRIJA</b> 8.00 Jutranja poročila, 8.05 Šolska TV, 9.30 Opoldanska redakcija, 14.00 Prebujajoča dežela, 14.45 Tom Sawyer, 16.00 Lutke, 16.30 Ostržek, 16.55 Spanček Zaspancek, 17.00 Policijska inspekcija I, 17.30 Družinski magazin, 18.00 Avstrija v sliki, 18.30 Čas v sliki, 19.15 Skag (ser. film).	<b>TV AVSTRIJA</b> 8.00 Jutranja poročila, 8.05 Šolska TV, 9.30 Zrno je zeleno (film), 11.00 Gospo-darica Vallasa, 12.00 Opoldanska redakcija, 14.00 Gremo kavboj (film), 15.30 Srečanje živali in človeka, 16.00 Eci, peci, pec, 16.25 Dobro glej, 16.30 Pet prijateljev, 16.55 Spanček Zaspancek, 17.00 TV kuhinja, 17.30 Družinski magazin, 18.00 Avstrija v sliki, 18.30 Čas v sliki, 19.15 Skag (ser. film), 20.10 Pogovor med sosedi, 20.55 Večerni šport.
<b>TV MADŽARSKA</b> 13.45 Šolska TV, 16.15 Kdo ima prednost, prometna varnost, 16.30 Črni in beli, reportaža iz Zimbabva, 17.20 5 minut meteorologije, 17.25 Prijatelj narave, 17.45 10 minut za ribiče, 18.30 TV dnevniki, 19.00 Delta, 19.25 Najvami ovinek, igra, 20.55 Umetna tedna, 21.00 Kviz, 21.30 Družabni plesi Savaria, 22.20 Szombathelya, 22.05 TV dnevniki.	<b>TV MADŽARSKA</b> 8.05 Za narodnosti, 8.45 Za otroke, 9.35 Bolnica na robu mesta, 10.20 Glasbeni film, 13.15 Za otroke, 14.40 Berliz Bekesesebe, 16.05 Paganini, 17.05 Parabola, 17.35 Zabavna glasba, 18.30 TV dnevniki, 19.00 Sigurnostava, angleški film, 20.35 En večer v varieteu Maxim, sestavljenka iz programa varieteja, 21.05 A. Gönc: Sandale, TV igra, 22.25 TVD.	<b>TV MADŽARSKA</b> 7.25 Za otroke, 9.55 Ženski nogomet, prenos, 13.05 Poslovilno pismo, ameriška kriminalna, 14.35 Poje Ber-talan Hollay, 15.00 Priporočamo naše sporede, 15.30 Želkli ste, 17.00 Pričetek šolskega leta, 18.00 Teden aktualnosti, reportaže, 19.05 Zakon brez carine, madžarski film za starejše od 14 let, 20.40 Slikar I. Boldizsar, 21.15 Poročila.	<b>TV MADŽARSKA</b> 15.30 Poročila, 15.35 Kratek film, 16.25 Recite, Strucova! 16.55 Slike iz Pave, odlomki iz tekmovalne izjavelevec narodnih pesmi, 17.25 Batik in poezija, spored podočeljskega studia Szeged, 18.30 TV dnevniki, 19.00 Bolnica na robu mesta, 7. del čišče nadaljevanke, 20.30 Naš sodobnik Istvan Gall — železna doba, 21.30 TV dnevniki.	<b>TV MADŽARSKA</b> 8.05 Za otroke, 8.30 TV reprize: Delta, Nadaljujte sestra, Niagara, 15.50 Do-godivščina Mihalya Soa, 16.50 Za naše spokojstvo, 17.25 Stara madžarska di-jaška zdravilnica iz leta 1777, 17.30 Ob prazniku SR Vi-einama, 18.30 TV dnevniki, 19.00 Operacija Himm-ler, poljski film, 20.20 Umetna tedna, 20.25 Kako bi odločili vi? 21.25 TV dnevniki.	<b>TV MADŽARSKA</b> 15.35 Poročila, 15.40 Kratek film, 16.10 Vse ho-čem vedeti, 16.10 Otroci v hiši, 9. del nemške nadaljevanke, 16.40 TV borza, 16.50 Telesport, 17.15 Rane se ce-lijo, reportaža, 18.30 TV dnevniki, 19.00 Morje, 5. del nadaljevanke, 19.55 Panora-ma; svetovna politika, poročila iz Bejruta, 20.55 Name-njam za gospodarstvo, 21.35 TV dnevniki.	

**Dopisujte v**  
**VESTNIK**



● **Vsak četrtek**  
**VESTNIK**  
**TV MADŽARSKA**



## tedenski koledar

**PETEK, 27. avgust** — Monika SOBOTA, 28. avgust — Avguštin  
**NEDELJA, 29. avgust** — Sabina PONEDELJEK, 30. avgust — Feliks  
**TOREK, 31. avgust** — Rajko SREDA, 1. september — Egidij CETRTEK, 2. september — Doroteja

## prodam

**HIŠO Z NEKAJ ZEMLJE UGODNO PRODAM.** Naslov v upravi lista, telefon do 14. ure: 21-339. M-3032  
**OTAVO PRODAM.** Marija Ferenčič, Krog 154. M-3035  
**TOMOS AVTOMATIK 3 M,** dobro ohranjen, prodam. Boris Vinčič, Naselje Prekmurske Brigade 2 ali dopoldne AMD M. Sobota. M-3037  
**BREJO KRAVO,** po izbiri, lahko tudi vozno, prodam. Pečarovi 76. M-2934  
**KOSILNICO BCS,** v dobrem stanju, prodam. Pavel Elbi, Lokavci 14, p. Spodnji Ivanjci pri Negovi. M-3038  
**ZGANJE (sadjevce),** prodam po 150 din liter. Ivanovci 39/A (pri cerkvi), p. Fokovci. M-3041  
**GRADBENO PARCELO Z VSO DOKUMENTACIJO** za gradnjo hiše, s sadovnjakom in gozdom, v Križevcih v Prekmurju, prodam. Šebjančič, Stara 14. M-3044  
**MALE PUJSKE PRODAM.** Vaneča 17 (KIRBIŠEV BREG). M-3045  
**MALE PUJSKE PRODAM.** Rakičan 57. M-3046  
**PEUGEOT 304 KARAVAN,** letnik 1971, prodam. Anton Vodan, Radenci 226/B. M-3049  
**RADIO GRUNDING (kasetofon)** in plašč št. 46 iz umetnega krzna s kapo, dobro ohranjeno, prodam. Naslov v upravi lista. M-3050  
**SUHE HRASTOVE PLOHE PRODAM.** Gerlični 49, p. Cankova. M-3051  
**GARDEROBNO OMARO,** omaro za čevlje, kavč, dva fotelja, preproga in otroško pisalno mizo, prodam. Naselje Prekmurske brigade 7. M-3053  
**RENAULT 12 KARAVAN, UGODNO PRODAM.** Plačilo je lahko delno tudi s čekom za gradbeni material. Klavniška 7, telefon 22-986. M-3054  
**WARTBURG KARAVAN,** letnik 1979, prevoženih 39.000 km, prodam. Naslov v upravi lista. M-3055  
**ZASTEKLENA OKNA,** vrata in starinsko omaro, prodam. Grajska 14, Murska Sobota. M-3057  
**SEDEŽNO KOTNO GARNITURO, UGODNO PRODAM.** Kalazič, Staneta Rozmana 2 (šoping), telefon 22-101. M-3058  
**GOLF JGL,** december 1980, prodam. Informacije: Sercejevo naselje 26, ali telefon 22-107. M-3059  
**GRADBENO PARCELO** z gradbeno dokumentacijo, prodam. Nada Franko, Krog 141. M-3060  
**MOPED 14 TLS,** malo rabljen, prodam ali zamenjam za gradbeni material (lahko tudi ček). Pintarič, Martjanci 27. M-3061  
**LADO,** registrirano do decembra 1982, prodam. Moravci 56/A, p. Martjanci. M-MM  
**WARTBURG,** dobro ohranjen, prevoženih 60.000 km, registrirano do 1. avgusta 1983, ugodno prodam. Veika Polana 23. M-3063  
**HIŠO (velikost 10 x 9 m),** z 2100 kv. m zemljišča v bližini Gornje Radgone, zgrajeno do druge plošče, prodam ali zamenjam za vikend. Jože Kolmanič, Kočevarjeva 15, 62000 Maribor. M-OP  
**SLIVE Z DREVJA,** večjo količino, prodam. Gergorec, Aškerčeva 2 ali ŠOPING M. SOBOTA. M-3065  
**MALE PUJSKE, PRODAM.** Murski Črnci 15. M-3066  
**ŠTEDILNIK (4 plin + 2 elektrika)** in bide prodam. Ivanka Lah, Hermanci 38, 62275 Miklavž pri Ormožu. In-280  
**TRAKTOR IMT 585 PRODAM.** Miran Miklin, Badličan 3, 42306 Macinec pri Štrigovi, telefon 042-89-709. In-277  
**BUČNO OLJE IN PEČ NA TRDA GORIVA,** skoraj novo, pro-

dam. Naslov v upravi lista. M-3015  
**RABLJENA OKNA,** starejša, ugodno prodam. Horvat, Mikloš Kuzmiča 29, Murska Sobota. M-3016  
**ZASTAVO 101,** karambolirano, prodam po delih. Naslov v upravi lista. M-3018  
**OSEBNI AVTOMOBIL VW (brosče),** generalno obnovljen, prodam. Telefon (069) 73-137. M-3010  
**FIAT 132 GLS PRODAM.** Stanko Sinic, Kupšinci 47, p. Murska Sobota. M-3022  
**PARCELO 925,** primerno za vikend in nasad, z lepim razgledom na Mursko Soboto in okolico, v vasi Bodonci, prodam. Informacije vsako soboto in nedeljo po 15. uri. Savo Milošević, Stefana Kovarča 17, Murska Sobota. M-3025  
**HIŠO z vrtno prodam.** Ogled vsako sredo in četrtek. Šimon Pamič, Pince marof 46. Le-257  
**MZ 125,** registrirani in športno kolo z 10 prestavi prodam. Zekš, ar. Novaka 15, Murska Sobota. M-3028  
**MLADE PSE,** večje pasme, prodam. Krajna 56, p. Tišina. M-3029  
**TELICO,** visoko brejo, ugodno prodam. Pečarovi 33. M-3030  
**MIZARSKI SKOBELJNI STROJ** — kombinirani, širina 50 cm in rezkalni stroj, prodam. Drago Stefanovič, Mačkovi 37. M-3031  
**POHIŠTVO ZA SPALNICO** in trajnogorečo peč, ugodno prodam. Ogled v petek in soboto dopoldne. Arh. Novaka 19 — Slamar. M-3067  
**FIAT 124,** vozen, tudi po delih, prodam. Radenski vrh 34. M-3068  
**POHIŠTVO ZA SPALNICO,** odlično ohranjeno, prodam. Kianec, Selo 108. M-3069  
**PARCELO,** primerno za vinograd in vikend, ob asfaltni cesti, voda na parceli, prodam. Naslov v upravi lista. M-3070  
**MOSKVIČ KARAVAN,** star 15 mesecev, prodam. Telefon 73-205. M-3071  
**TRAVO s 60 arske parcele** in okrogel les topole, prodam. Kupšinci 46. M-3072  
**POHIŠTVO SPALNICE,** rabljeno, prodam. Trstenjakova 39, Murska Sobota. M-3073  
**ELEKTRIČNI ŠTEDILNIK,** prodam. Nemec, Cvetkova 14/blok, M. Sobota. M-3076  
**PRAŠICA ZA ZAKOL,** prodam. Predanovci 54. M-3077  
**POCINKANI CEVI,** dolgi 6 m, premer 4,5 in 3,5 cm pletene steklenice (56 litrov) in žico za ograjo, 50 m, 1,20 m visoko prodam. Vrazova 17, Murska Sobota. M-3078  
**GLOBOK OTROŠKI VOZIČEK,** prodam. Murski Petrovci 23. M-3079  
**DVE GRADBENI PARCELI** in parcelo za vikend, prodam. Naslov v upravi lista. M-3079  
**ŠKODO 120 L,** julij 1979, registrirana do julija 1983, odlično ohranjena, garažirana, prodam.



*Janezu Peršu iz Šulincev, ki služi vojaški rok v Prestranku, ob praznovanju 20. rojstnega dne iskreno čestitajo ter želijo zdravih in srečnih dni tudi v prihodnje ter čim lepših trenutkov na odsluženju kadrovskega roka — mama, oče, sestri Marta in Majda, brat Franc in teta Helena z družino iz M. Sobote.*

*DRAGI SESTRI in botrici MARTI HORVAT iz Turnišča in njenemu izvoljencu Jožetu, želi ob vstopu v zakon vse najlepše, lepih trenutkov v družinskem krogu, predvsem pa lepega medsebojnega razumevanja — sestra Marija z možem Deziderjem ter Daniel in Martina, ki pošiljata botrici poljubčke.*

Bakan Cankarjeva ulica n. h., Beltinci, telefon 71-101. M-3082  
**RENAULT 4 TL,** letnik 1976, registriran do aprila 1983, prodam za 80.000 din. Gomivnik, Lendavska 17/A, telefon dopoldne 21-750. M-3081  
**MALE PUJSKE, PRODAM.** Gradišče 43, p. Tišina. M-3082  
**PARCELO ZA VIKEND (10 arov),** na Vaneči, kavč in dva fotelja, prodam. Naslov v upravi lista. M-3084  
**TRAJNOGOREČO PEČ, PRODAM.** Jože Duh, Stara ulica 6, Murska Sobota. M-3085  
**DVOMANUALNE ORGLE Z 100 W LESLIE OJAČEVALCEM,** pevsko ozvočenje SOLTON, 170 W, bas kitara framos in prenosni barvni televizor, prodam. JLA 11, Murska Sobota, telefon (069) 23-126. M-3086  
**RENAULT 4,** dobro ohranjen, prodam. Bakovci, Mladinska 54. M-3087  
**POHIŠTVO ZA DNEVNO SOBO,** PRODAM. Fartek, Puonci 22/A, telefon 72-509. M-3088  
**FERGUSONOV PLUG,** tesan les in suhe borove deske, prodam. Tivadar Gašparič, Selo. M-3089  
**ZASTAVO 101,** letnik 77, 20.000 km, prodam. Ivana Regenta 8. M-3091  
**VISOKO BREJO KRAVO,** ostrešje in puhalnik, prodam. Veščica 61 pri Murski Soboti. M-3092  
**ZASTAVO 128, PRODAM.** Glavica, St. Rozmana 6, M. Sobota. M-3094  
**SPAČKA, PRODAM.** Janez Kerin, Frana Kovačiča 20, Ljutomer. In-290  
**MOTOR ELEKTRONIK 90, PRODAM.** Razlagova 20, Ljutomer. In-288  
**MOPED 15 SLC, PRODAM.** Vinka Megla 11, Ljutomer, telefon 81-327. In-287  
**MOTOR JAWA 350,** športno preurejeno, prevoženih 6.500 km, prodam. Cena ugodna. Robert Krajnc, Bučkovi 2/C, 69243 Bučkovi. In-286  
**OSEBNI AVTOMOBIL ZASTAVA 126 P,** karambolirani, letnik 1982, prevoženih 5.000 km, naprodaj. Jože Tomašek, Gibina 53, p. Ljutomer. In-284  
**NOVO JADRNICO S 425 ELAN, PRODAM.** Milan Semenič, Nade Rajh 24, p. Ljutomer. In-283  
**KOMPRESOR ZA LAKIRANJE s pištolo,** enofazni, prodam. Cmagar Srečko, Nunska graba 5, p. Ljutomer. In-285  
**LES ZA OSTREŠJE, PRODAM.** Naslov v upravi lista. M-3096  
**ŠKODO 110 L PRODAM.** Cena 30.000 din. Telefon 23-851. M-3097  
**RENAULT 4 TLS,** letnik 1979, karambolirani, prodam. Informacije po telefonu 23-650 — po 15. uri: M-3100  
**DŽIP — terensko vozilo,** prodam. Lendavska 59, Murska Sobota. M-3101  
**SEDEŽNO GARNITURO z ležiščem francoske postelje,** dobro ohranjeno, prodam. V. Vlahoviča 7. M-3102  
**GOZD (večja površina, mešan les),** prodam. Križevci 150 v Prekmurju. M-3104  
**AMI 8, UGODNO PRODAM.** Naslov v upravi lista. M-3105  
**TRAKTOR TOMO VINKOVIČ 30,** skoraj nov, prodam. Dolnja Bistrica 37, p. Črenšovci. M-3107  
**ZAGAN LES („štaflina“),** prodam. Mačkovi 47/A, telefon 77-156. M-3043  
**PUJSKE PRODAM.** Kupšinci 69. M-3109

## sobe

**OPREMLJENO SOBO** s souporabo kopalnice v Murski Soboti iščeta mlada učiteljica. Horvat, Kidričeva 16, telefon 22-327. M-3012  
**SOBO s souporabo kopalnice** ali garsonjero v Murski Soboti, iščeta zakonca. Naslov v upravi lista. M-3021  
**GARSONJERO** ali sobo v Murski Soboti, s souporabo kuhinje, iščeta mlada zakonca z otrokom. Naslov v upravi lista. M-3033  
**PRAZNO SOBO s kuhinjo,** išče zdomka s septembrom ali oktobrom. Plača vnaprej. Naslov v upravi lista. M-3036

**DVA FANTA** ali dekleti, sprejemem v opremljeno sobo. Arh. Novaka 11, Murska Sobota. M-3047  
**SOBO s kopalnico** ali garsonjero v Murski Soboti, iščem. Ponudbe na upravo lista pod NUJNO. M-3098  
**OPREMLJENO SOBO s souporabo kopalnice** v Murski Soboti s 1. 9., išče profesoricu slavistike. Telefon 061 783-005. M-3106  
**ENOSOBNO STANOVANJE ALI GARSONJERO V MURSKI SOBOTO** ali bližnji okolici, iščeta fant in dekle. Ponudbe na upravo lista pod „DOBRA PLACNIKA“. In-279  
**PROFESORICA STM,** išče v Murski Soboti sobo s souporabo kopalnice. Ponudbe sporočite v dopoldanskem času na telefonu Gorenje-Muta 062-873-140 — Doler. M-3090

## zaposlitve

**POMOŽNEGA DELAVCA ZA KOVINSKO STROKO ZAPOSLEM.** Geza Kranjec, mehanik, Martjanci. M-2856  
**NATAKARICO** ali dekle z veseljem do dela v gostilni, iščem. Stanovanje v hiši. Oraič, Zg. Kungota 6, telefon 062-68-613. M-2974  
**DEKLE,** oziroma žensko, za delo v gostinski kuhinji, sprejememo v

službo. Stanovanje urejeno. Gostilna Rajh, Bakovci. M-3034  
**DVA KVALIFICIRANA MIZARJA, SPREJMEM.** OD po dogovoru. Naslov v upravi lista. M-3064

## razno

**Obveščam javnost, da moja bivša žena Marija Mencinger,** rojena Kozel in njeni starši niso upravičeni prodajati premičnin, ki niso njihova last. Morebitne kupce bom sodno preganjal.  
 Stefan Mencinger M-3023

**IZGUBLJENO!** SREBRNO ZAPESTNICO s črni mi ploščicami — filigransko delo, sem izgubila od avtobusne postaje v Murski Soboti do bloka v Ulici arh. Novaka 19. Poštenega najditelja prosim, da mi jo vrne proti nagradi, ker mi je dragocen spomin. Marija Kuzmič, arh. Novaka 19, Murska Sobota. M-3026  
**POŠTEN KMEČKI FANT** želi spoznati kmečko dekle, staro od 30 do 40 let. Resne interesentke lahko dvignejo naslov na upravi lista. M-3048

**PREKLIC!** Preključujem veljavnost izgubljenega hranilne knjižice št. 2015-6, izdano

pri KZ Gornja Radgona, TZO Videm ob Ščavnici. Terezija Krajnc. Videm ob Ščavnici 18. M-OP

**PREKLIC!** Preključujem veljavnost spričevala za vseh osem razredov in zaključnega spričevala za leto 1981/82, ki ga je izdala OS Grad. Cvetka Stesl, D. Slaveči 127, p. Grad. M-3095

**VOZNIKI!** Opravljam optično nastavitve kolotekov vseh vrst osebnih avtomobilov. S pravilno nastavitvijo kolotekov (koles), bo ste preprečili enostransko obrabo gum in poskrbeli za varno vožnjo. Avtomehanik, Franc Makoter, A. Trstenjaka 17, Ljutomer. In-282

**IZGUBLJENO!** V sredo, 18. avgusta je bila morda pomotoma odnešena iz slačilnice zaprtega bazena v Moravcih ženska kvačkana jopica, rjave barve. Poštenega sedanjega lastnika jopice prosim, da mi jo vrne, ker je drag spomin. Jolanka Perkič, Gradišče 21, p. Tišina. M-3062

**KMETOVALCI POZOR!** Izdelujem vse rezervne dele za izrovača krompirja, dvoredne, AGROMAT POLJSKI in kolesa za kombajne hagedorn za krompir. Ključavničarstvo, Jože Trstenjak, Gančani 119, telefon (069) 71-088. M-3108

## ZAHVALA

Po težki in dolgotrajni bolezni je 18. avgusta v 79. letu starosti za vedno utihnilo srce

## Veroniki Smodiš

iz Bakovec

Ob tej priložnosti se najlepše zahvaljujemo zdravniškemu osebju Onkološkega inštituta v Ljubljani ter internega in kirurškega oddelka Splošne bolnice v M. Soboti, ki so se borili za njeno življenje in ji lajšali bolečine.

Iskrena zahvala g. župniku za tolažilne besede slovesa in pogrebni obred, pevskega zbora za odpete in bakovskemu pihalnemu orkestru za odigrane žalostinke. Zahvaljujemo se tudi predstavniku KS za poslovilne besede, vsem sorodnikom, sosedom in znancem, ki so nam v najtežjih trenutkih priskočili na pomoč. Prisirčna hvala tudi vsem darovalcem vencev in cvetja ter vsem, ki ste nam kakorkoli izrekli sožalje in jo v tako velikem številu pospremili k poslednjemu domu. Vsem še enkrat — iskrena hvala!  
 Vsi njeni

## ZAHVALA

Vsem, ki ste našo mamo, babico in prababico

## Ljubo Novšak

iz Murske Sobotice

spremljali na zadnji poti, ji poklonili vence in šopke rož, prisirčna zahvala. Posebno se zahvaljujemo zdravnikom in zdravstvenemu osebju kirurškega ženskega oddelka soboške bolnišnice, čč. duhovniku za pogrebni obred in pevcem za odpete žalostinke.

Žalujoci: družina Papič in ostalo sorodstvo

## V SPOMIN

23. avgusta mineva žalostno leto, odkar nas je za vedno zapustila naša predraga žena, mamica in omama

## Terezija Volf

iz D. Slaveč

Zelo težko je spoznanje, da te ni več med nami. Naš dom je prazen in poln žalosti brez tebe. Le zakaj si nas morala tako hitro zapustiti? Čeprav se nikoli več ne vrneš k svoji družini, boš živela v naših mislih in srcih do konca naših dni. Hvala vsem, ki ste jo ohranili v teplem spominu.

Žalujoci: vsi tvoji, ki smo te imeli radi

Komaj Milenko si začel živeti, morali smo že slovo od tebe vzeti

## ZAHVALA

Po prometni nesreči, 15. avgusta, nas je nepričakovano in za vedno zapustil naš dragi, komaj triletni

## Milenko Baranja

iz Zenkovec

Zahvaljujemo se vsem sosedom in sorodnikom za vso pomoč v najtežjih trenutkih, prijateljem, znancem in vsem, ki ste dragega pokojnika pospremili k njegovemu tavnemu preranemu, poslednjemu domu, mu poklonili vence in cvetje, nam pa izrekli sožalje. Iskrena zahvala osebju kirurškega oddelka soboške bolnišnice za njihov trud, da bi ohranili mlado življenje, duhovniku za pogrebni obred in predstavniku KS Zenkovec za poslovilne besede.

Žalujoci: oče, mama, sestra Milena in ostalo sorodstvo

## VESTNIK

Stefan Dravec (direktor in glavni urednik), Juš Makovec (pomočnik direktorja in glavnega urednika), Ludvik Kovač (odgovorni urednik), Brigita Bavčar, Jani Dominko, Jože Graj, Milan Jerše, Janez Kurbus, Dušan Loparnik, Feri Maučec (svort), Vlado Paveo, Stefan Sobočan, Janko Stoliak (dopisništvo), Branko Žunec, Gontér Endre (tehnični urednik), Nevenka Emri (lektor). Naslov uredništva in uprave: Murska Sobota, Titova 29/1 — Telefon: novinarji 21 232, 21 064 in 21 383; direktor in glavni urednik, odgovorni urednik, naročniški oddelek, računovodstvo, gospodarsko-propagandna služba in tajništvo 21 064 in 21 383, dopisništvo Gornja Radgona tel. 74 597, dopisništvo Lendava tel. 75 085 in dopisništvo Ljutomer tel. 81 317 — Nenaročenih rokopisov in fotografij ne vračamo — Celoletna naročnina 375,00 din, polletna 188,00 din, letna naročnina za inozemstvo 875,00 din, celoletna naročnina za delovne organizacije 500,00 din. Tekoči račun pri SDK Murska Sobota 51900—603—30005 — Devizni račun pri Jugobanki Ljubljana 50100—620—000112—25730—30—4—01176 — Cena posamezne številke 10,00 din. Tiska ČGP Večer Maribor — Po pristojnem mnenju je Vestnik oproščen plačila temeljnega davka od prometa proizvodov.





#### ZAHVALA

V 32. letu starosti je nenadoma prenehalo biti srce dobremu možu in očetu

## Francu Recku

s Hotize 161

Iskreno se zahvaljujemo vsem sorodnikom, sosedom, prijateljem in znancem, ki ste nam v najtežjih trenutkih pomagali ter dragega pokojnika v tako velikem številu pospremili na njegovi prerani zadnji poti in grob zasuli s cvetjem. Posebna zahvala velja duhovnikom za lep pogrebni obred, pevcem za odpete žalostinke, godbi, gasilcem, sodelavcem iz INA-Nafte in vsem govornikom za besede ob slovesu.

Globoko žalujoči: žena Anica in otroci: Renata, Andrej in Tomaž ter vse sorodstvo



#### ZAHVALA

Po dolgi bolezni nas je v komaj 56. letu starosti za vedno zapustil mož, sin in brat

## Alojz Sobočan

iz Lipe

Ob tej boleči izgubi se iskreno zahvaljujemo vsem sorodnikom, sosedom, posebno Štefanu Jerebici za vsestransko pomoč, prijateljem, znancem in vsem, ki ste dragega pokojnika v tako velikem številu pospremili na njegovi zadnji poti, sočustvovali z nami, nam izrekli sožalje ter mu poklonili vence in cvetje.

Posebna zahvala g. župniku za pogrebni obred, pevcem za odpete žalostinke, GD Lipa, gasilcem iz sosednjih vasi in tov. Bojnecu za poslovljne besede ob odprtem grobu.

Vsem še enkrat — iskrena hvala!

Žalujoči: VSI NJEGOVI



*Že leto dni te zemlja krije,  
v gomili tihi mirno spiš,  
srce ljubeče več ne bije  
in ti seveč ne prebudiš.*

#### V SPOMIN

25. avgusta je minilo leto dni, polno žalosti, odkar nas je za vedno zapustil naš dragi brat, svak in stric

## Koloman Merklin

Ne moremo verjeti, da nisi več med nami. V naših srcih živiš in boš živel do konca naših dni. Hvala vsem, ki se ga še spominjate, krasite njegov grob s cvetjem in prižigate sveče.

Žalujoči: brat Ludvik z ženo Kristino, hčerkama Cvetko in Slavico ter ostalo sorodstvo



*Ti draga žena in mama  
spiš v temni jamici,  
naše srce pa joče in trpi v žalosti...*

#### V SPOMIN

28. avgusta minevata dve leti, polni žalosti, odkar nas je zapustila draga žena, mama, stara mama, hčerka in sestra

## Irena Benko

iz Gorice

Ostala je ljubezen, kot nepozaben spomin na tebe. Z bolečino prihajamo k tvojemu poslednjemu grobu s cvetjem, prižigamo sveče in se zavedamo krute resnice, da te ne bo nikoli več med nami, le tvoj lik ostane v naših srcih do konca naših dni.

Iskrena hvala vsem, ki se je spominjate, prinašate cvetje in prižigate sveče na njenem preranem grobu, iskrena hvala!

Žalujoči: VSI TVOJI

#### ZAHVALA

V 49. letu starosti nas je nenadoma zapustil naš dragi

## Ladislav Veren

Ob boleči in nenadomestljivi izgubi se zahvaljujemo zdravnikom in osebju internega oddelka soboške bolnišnice za pomoč v zadnjih urah življenja. Hvala vsem, ki ste sodelovali in kakorkoli pomagali pri pogrebni svečanosti, gaspremljali njegovi zadnji poti, olepšali njegovo poslednjo pot s toplimi besedami in cvetjem, nam pa izrekli sožalje.

VSI NJEGOVI



*Solza grenka ne bi bila,  
ko tebe dragi,  
zemlja ne bi krila...*

#### V SPOMIN

14. avgusta se je izteklo leto od žalostnega slovesa, ko nas je tiho in mirno za vedno zapustil naš dragi mož, oče, stari oče in brat

## Štefan Bertalanič

Vsem, ki se ga spominjate in ste ga ohranili v lepem spominu — pristrčna zahvala!

VSI TVOJI

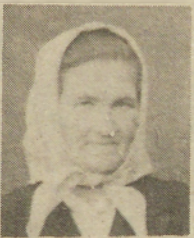

#### V SPOMIN

Mineva leto dni, odkar nas je zapustila naša žena, mama, babica in prababica

## Adela Gjergjek

iz Vidonec

Nad vse boleča je resnica, da te ni več med nami. Toda naše misli so vedno pri tebi in spomin na tebe ne bo nikoli zbledel.

Vsem, ki sočustvujete z nami, iskrena hvala!

Žalujoči: VSI, KI SMO TE IMELI RADI



#### V SPOMIN

30. avgusta minevajo tri leta, odkar nas je prerano in za vedno zapustila naša draga žena, mama, stara mama in sestra

## Irma Šadl

iz Lipovec

Tvoj lik je še živ pred nami, tvoj glas še vedno odmeva, a tebe ni. Grob je nema priča, da si za vedno odšla od nas. Ne vmejo te ne solze, ne cvetje in ne strta srca.

Vsem, ki se je še spominjate in ste jo ohranili v lepem spominu, iskrena zahvala!

Žalujoči: mož Rudi, hčerka Majda in sin Feri z družinama ter ostalo sorodstvo



*Na svetu najdražje sva izgubila,  
tebe edini sin ljubljeni,  
s sabo si odnesel veselje in radost najina.*

#### ZAHVALA

Po dolgotrajni, težki in neozdravljivi bolezni naju je v 25. letu starosti za vedno zapustil najin dragi sin

## Marjan Svetec

študent medicine in izreden študent teologije iz Moravec

Iskreno se zahvaljujemo vsem, ki so nama pomagali v najtežjih trenutkih. Posebna zahvala zdravnikom in medicinskemu osebju internega oddelka bolnišnice v Rakičanu, ki so mu lajšali bolečine v zadnjih dneh njegovega življenja. Zahvaljujemo se tudi zdravnikom soboške ambulante in patronažnim sestram, g. duhovnikom za pogrebni obred, pevcem za odpete žalostinke, govornikom ob odprtem grobu, sorodnikom, znancem, mladini in vsem ostalim, ki ste ga pospremili na njegovi mnogo prerani zadnji poti, mu darovali vence in šopke, nama pa iskreno izrekli sožalje.

Vsem še enkrat — iskrena zahvala!

Moravci, 12. 8. 1982

Neutolažljiva mama in oče



#### ZAHVALA

Po težki in dolgi bolezni je v 68. letu starosti prenehalo biti plemenito srce naše drage žene, mame in stare mame

## Terezije Husar

roj. Bencak  
iz Kroga

Ob tej boleči izgubi se najiskrenejše zahvaljujemo vsem sorodnikom, posebno družini Bencak, sosedom, znancem, in vsem, ki so drago pokojnico pospremili na njeni zadnji poti, njen grob zasuli s cvetjem, nam pa izrekli sožalje. Hvala delovnim kolektivom DO Agromerker TOZD Močna krmila, Splošna bolnišnica in Vzgojnovarstvene organizacije M. Sobota. Posebna zahvala zdravnikom in osebju internega oddelka soboške bolnišnice, g. župniku za pogrebni obred in pevcem za odpete žalostinke.

Vsem še enkrat — iskrena hvala!

Krog, 16. 8. 1982

Žalujoči: mož Franc, sin Janez ter hčerki Marija in Helena z družinami





LE ŠE NEKAJ DNI IN ... spet se bo začela šola. Brezskrbnih počitnic bo torej konec. Škoda, ali ne? No, tudi v šolskih klopih je velikokrat prijetno in veselo; pa vzgajamo in izobražujemo se za življenje. Potemtakem pa le v šolo, saj so bile počitnice kar dolge! (J. G.)  
Foto: A.A.

## OTVORITEV ČOLNARNE IN DIMEKOV MEMORIAL

— Kmalu zatem, ko so na Bistricah ustanovili sekcijo Brodarskega društva Mura Krog, so stekle tudi priprave za izgradnjo čolnarne. Te dni so končali z deli in v soboto popoldne bodo nov objekt slovesno predali svojemu namenu. Skoraj vsa dela so Bistričanci opravili s prostovoljnimi delovnimi akcijami, pomoč pa so jim nudili tudi gozdno gospodarstvo, matično društvo iz Kroga in krajevna skupnost Bistrica. Vrednost čolnarne pa cenijo na okrog 150 tisoč dinarjev.

Otvoritev bodo povezali tudi s tradicionalnim spominskim spustom po reki Muri od Kroga do Bistrice za Dimekov memorial, ki se bo začel ob 14.00, na njem pa bodo sodelovali seveda tudi

člani planinskega društva iz Beltinec.

Brodarsko društvo Mura Krog pa bo v nedeljo organiziralo maratonski spust od

Gornje Raugone do Kroga — start bo ob 11.00, tekmovalce pa pričakujejo na cilj okrog 12.00.

Tekst in foto: J. G.



### LENDAVA

## Solidarnost na izpitu

Ko so se pred leti v krajevni skupnosti Gorice pri Lendavi odločali za asfaltiranje cest in poti, so menili, da bodo lastniki vinogradov prispevali svoj delež k tej pomembni akciji. Ceste so se uredile, ne vse, a danes kaže, da je solidarnost odpovedala, vsaj tistih, ki ne živijo v omenjeni krajevni skupnosti, a imajo na njenem območju svoje vinograde. To so med drugim tudi ugledni občani iz Polane. Če skromna ženica, ki ima svojo domačijo krito s slamo in tu živi, prispeva svoj skromni delež k temu, da bi

bile boljše ceste, potem bi morali tudi drugi, ki so zaposleni in imajo vinograd zavoljo prestiža ali zabave. Tako namreč pravijo v krajevni skupnosti Gorice pri Lendavi. Sicer bo vsaka akcija odveč in sporna, saj je, kot vemo, večina lastnikov vinogradov izven omenjene krajevnosti. Povrh vsega se menda izsiljuje, želi se nekaj drugega kot je bilo dogovorjeno podpisano in sprejeto. Kam vse to vodi? Ali je solidarnost tudi v tem primeru odpovedala?

Jani D.

### GRAD

## OB VEČJIH POŽARIH SO MEJE ZA GASILCE ODPRTE

Gasilci iz soboške občine in okraja Jenersdorf iz Avstrije prav tesno sodelujejo že štirinajst let in to vsestransko in temeljito. Vrsto srečanj in preizkušenj usposobljenosti imajo za sabo, imajo pa tudi poseben alarmni plan, zato ob požarih na naši ali avstrijski strani na mejnih prehodih nimajo nobenih problemov.

Ena od preizkušenj usposobljenosti je bila minulo nedeljo pri Gradu na Goričkem. Udeležba je bila izredno dobra, saj je na vaji sodelovalo 30 društev iz soboške občine in 17 iz Avstrije, za dobro organizacijo pa je ob lepem vremenu vzelo poskrbelo domače gasilsko društvo v sodelovanju z občinsko gasilsko zvezo.

Srečanje se je, kot običajno, začelo s slavnostno povorko in uvodnim programom, potem pa smo videli kaj

pomeni gasilcem čas. Priznati je treba, da so naši in avstrijski gasilci izredno izurjeni in spretni. To se je pokazalo tudi pri točkovanju. Jurij je v A skupini osvojil prvo mesto, Ropoča drugo in Sebeborci tretje. V B skupini je največ točk dobil Krog, drugo mesto je osvojila Murska Sobota, tretje pa Sebeborci.

Toliko o naših, zdaj pa še

na kratko o avstrijskih tekmovalcih. V A skupini je osvojil prvo mesto Bonisdorf, drugo Welten, tretje pa Königsdorf. Pa še okraj Burgenland: Prvo mesto St. Georgen, drugo Pinkatelo in tretje Güssing.

Izredno se je v tridelnem napadu potrudilo gasilsko društvo Jurij, saj so merili

pritisnili na gumbe že pri 49. sekundi.

Že dolgo sodelujejo in se bodo sodelovali, pa ne samo na vajah in prireditvah, ampak tudi pri gašenju in drugih elementarnih nesrečah. Ko je treba posredovati, so prehodni za gasilce z obeh strani odprti.

Janko Stotnik



### PARADA KMEČKIH ŠEG, OBIČAJEV IN NAVAD

Že tradicionalna prireditev je bila tokrat minulo nedeljo. Udeležilo se je rekordno število udeležencev, več kot 1000 iz celotnega Pomurja, pa tudi ostalih bližnjih občin Ljutomer, Ormož in Ptuj. Parada je krenila izpred Avtoradgona po radgonskih ulicah, zaključila pa se je na stadionu pri sejmišču. Tudi to pot so številne skupine — sestavljali so jih v največji meri kmetje — prikazali pestrost in izvirnost starih, pa vendar še nepozabljenih običajev in opravil. Posebna komisija je podelila plakete, pokale in nagrade. Za 1. mesto v skupini kmetov kooperantov TZO Spodnji Ivanjci, ostala mesta pa so pripadla skupinam iz Melov, Vučje vasi in Veržeja. Ker prireditev prerašča v sejem in občinske okvirje, bi veljalo kar v najkrajšem času vključiti kot zanimivo turistično manifestacijo v širši slovenski prostor. Na potezi sta zato republiška turistična zveza in republiška kulturna skupnost.

V. P.

### LJUTOMER

## Uspešna krvodajalska akcija

Pretekli teden je v občini Ljutomer potekala krvodajalska akcija, ki jo je organiziral Zavod za transfuzijo iz Ljubljane. V tej akciji so bile zajete vse krajevne skupnosti občine Ljutomer razen KS Križevci in Veržej. Akcije se je udeležilo 828 krvodajalcev, kar je velik uspeh, saj je prišlo povprečno 250 ljudi na dan. Zavod za transfuzijo je tako zbral skoraj 300 litrov krvi, ki

je še posebej v letnih mesecih primanjkuje.

Sicer pa je podobna akcija v občini Ljutomer že bila, organizirala pa jo je skupščina RK Ljutomer in sicer za potrebe bolnice v Murski Soboti. V tej akciji so bili zajeti krvodajalci iz KS Križevci in Veržej. Na tem območju bodo v letošnjem letu organizirali verjetno še dve zbiralni akciji.

D. L.

NOVI GASILSKI DOM V SKAKOVCIH — Krajani Skakovci gradijo novi gasilski dom, ki bo v teh dneh pod streho. Pri gradnji sodelujejo krajani s prostovoljnimi delom, medtem ko gradbena strokovna dela opravlja gradbeno podjetje Temelj Cankova. Novi gasilski dom bo za kraj velika pridobitev, saj bodo poleg društvenih prostorov imeli na razpolago tudi dvorano za kulturne in druge prireditve.

Foto: F. M.



## OCENJEVANJE MESNIH IZDELKOV

V okviru strokovnega programa letošnjega 20. jubilejnega kmetijsko-živilskega sejma v Gornji Radgoni je bilo tudi ocenjevanje mesnih izdelkov organizacij slovenske predelovalne industrije. Posebne strokovne komisije sestavljene iz strokovnjakov ljubljanske biotehniške fakultete, republiškega tržnega inšpektor-

ja, odbora za mesno industrijo pri živinorejski poslovni skupnosti Slovenije, Jugoinspektorja in nekaterih vodilnih slovenskih mesno-predelovalnih industrij, je ocenilo 114 vzorcev iz 13 organizacij združenega dela.

Za kakovost so podelili 18 zlatih, 24 srebrnih in 21

bronastih medalj. Med dobitniki najvišjih odličij so tudi mesni izdelki iz Pomurja, in sicer turist klobasa, radenska klobasa in prleška tunka radgonskih Mesoizdelkov ter pivska krogla, prekmurska klobasa, pleskavica in grill zrezek Mesne industrije iz Murske Sobotice. Vse skupaj za ABC POMURKO 4 zlate,

2 srebrni in 4 bronaste medalje, za Mesoizdelke pa 3 zlate, 1 srebrna in 3 bronaste medalje. Najuspešnejša pa je bila MIP TOZD Živinopromet Nova Gorica s 7 zlatimi, 10 srebrnimi in 4 bronastimi odličji.

V. P.



# KAKŠNA OKNA SO NAJBOLJŠA?

Vse delovne organizacije se trudijo, da bi s svojimi izdelki pridobili zaupanje kupcev. Kajti to je ključ za uspeh doma in v tujini, za boljše delovne rezultate in splošno zadovoljstvo vseh, ki so vpeti v proces proizvodnje in porabe. Med proizvajalci stavbnega pohištva si je pridobil s svojimi okni in vrati ter okovjem za stavbno pohištvo zaupanje številnih kupcev INLES — industrija stavbnega pohištva Ribnica. Posebno še, ko so se na tržišču pojavila kot prva jugoslovanska toplotna in zvočno izolacijska okna z vakuumsko impregnacijo lesa INLESOVA okna KOMBIVAK. Prednosti, ki jih imajo ta okna so številne.

KOMBIVAK okna imajo izredne izolacijske lastnosti in odlične lastnosti zrakotesnosti in vodotesnosti. Novo izvedbo tesnilne ravnine smo zato prijaviли tudi Zavodu za patent, kar samo dokazuje odlično tesnenje. INLES pa je tudi pobudnik za to, da dobe okna KOMBIVAK status toplotno izolacijskih elementov. Predlog smo že oddali republikanski komisiji za energetiko. Dejstvo namreč je, da so okna in vrata najbolj kritičen izolacijski element fasade oziroma zgradbe, kjer izgubljamo v povprečju 30 do 40 odstotkov toplotne energije glede na celotno zgradbo. Raziskave in izračuni pa so pokazali, da v slovenskih razmerah pri upoštevanju minimalno predpisanih zahtev odpade pri vseh izgubah zgradbe na okna pri individualnih enonadstropnih hišah 47 odstotkov toplotnih izgub, pri stanovanjskih blokih s 4 nadstropji pa kar 61 odstotkov toplotnih izgub. Možnosti za izboljšanje toplotne izolacijske lastnosti fasade, okna, seveda so in te smo skušali izriniti. Novi INLESOV proizvodni program KOMBIVAK okna predstavljajo okna v povsem novi konstrukcijski izvedbi z originalnimi tehničnimi rešitvami, ki so rezultat večletne razvojno-inovacijske obdelave. To pa ima za rezultat dobre lastnosti KOMBIVAK oken. Odtod tudi trditve, da je KOMBIVAK okno, v obeh izvedbah, s trojno in dvojno zasteklitvijo, učinkovit izolacijski element fasade.

## POSEBNA ZAŠČITNA LESA

Poleg dobre toplotne in zvočne izolacije pa velja pri KOMBIVAK oknih omeniti posebej vakuumsko impregnacijo lesa KOMBIVAK okno je prvo okno pri nas, ki dosegla srednje evropske in ostre skandinavske zahteve po trajnejši zaščiti lesa. Zaščita lesa je lahko različna, v INLESU dosežemo globinsko zaščito lesa s posebno napravo, uvoženo iz Skandinavije, ki omogoča, da prodro zaščitna sredstva 5 do 10 milimetrov globoko v les. Pri navadnem premazu se to ne zgodi, tu pa

zaščitno sredstvo pod pritiskom prodre v globino, medtem ko je pri ostalih načinih zaščite sredstvo nanešeno le površinsko. Globinska zaščita daje lesu večjo obstojnost in trajnost, pa tudi cenejše vzdrževanje. Pri nas uporabljamo zaščitno sredstvo

za kakršno koli barvo.

Pri zgradnji stanovanj je često omenjena fleksibilnost gradnje. Tudi pri oknih lahko govorimo o tem, posebno pri KOMBIVAK oknih, ki omogočajo namestitve različnih senčil — polken ali medstekelnih žaluzij ali rolet. Če

KOMBIVAK 3. S to fleksibilnostjo pri zasteklitvi in senčilih je kupcu omogočeno, da pride postopno do odličnega toplotno izolacijskega elementa.

Ima pa KOMBIVAK še nekatere pomembne lastnosti, ki so rezultat uspehov razvojno-tehnične službe INLES-a. Te namreč uspehi, ki jih je dosegla niso uspavali. V razvojno-tehnični službi snujejo naprej, za cilj pa so si postavili: zadovoljiti individualnega kupca in izboljšati kvaliteto izdelkov do maksimuma. Sočasno z okni INOVAK in KOMBIVAK smo razvili tudi določene sestavne dele za ta okna in sicer tesnila, zasteklitve, trak in dele okovja v sodelovanju z Drvoplastom iz Buzeta, Savo Protektor Ljubljana in Kovinoplastiko iz Loža. Nova rešitev tesnila in okovja omogoča naknadno regulacijo tesnenja. Vsako okno se po vgraditvi nekoliko povesi in zvije, pri KOMBIVAK oknih pa lahko tesnenje vsak sam regulira brez posebnih težav.

## ZLEPLJEN LES

Pri KOMBIVAK oknih je zanimivo tudi to, da je leseni del okna izdelan iz lameliranih ali zlepljenih delov lesa zaradi boljše stabilnosti. To ima za rezultat tudi boljše tesnenje in lepše zunanje površine. Zdaj, ko je uvoz omejen, so v INLES zabeležili še eno od delovnih zmag. Razvili so visoko frekvenčno prešo za lepljenje lesa okenskih in podobnih elementov in s tem prišli do domačega izdelka, ki je nadomestil drage uvožene naprave.

V INLES TOZD JAVOR fušiči so izdelali že nekaj visokofrekvenčnih stiskalnic za prešanje lesa in dosegli na ta način lep prihranek. Te naprave odpirajo možnost nadaljnje širitve lameliranja lesa, ki se že kaže.

Tehnologijo lameliranja razvija INLES še naprej, prišel pa je do pol in finalno lameliranih izdelkov, ki so zanimivi tudi za tuja tržišča. Tako mizne in delovne lamelirane plošče. Te je INLES že izvozil na Švedsko in v zahodno Evropo. Za izvoz so zanimiva vse bolj tudi stilska, masivna podeželska vrata, ki jih delajo pri INLES-u.

Uveljavljanje novih izdelkov so začrtali v INLES-u tudi v razvojne programe in sicer vhodnih vrat in oken, kjer so predvidene nove vrste odpiranja. V razvojno tehnični službi se ukvarjajo s specialnimi stekli in izolacijskimi materiali, ki naj bi prispevali še k izboljšanju toplotne in zvočne izolacije.

Bistvena pridobitev Inlesa v tej energetske krizi pa je nova kotlovnica. To je kotlovnica, ki golta lesene odpadke zlasti lubje, ki ostane pri lupljenju hlodovine. To je donedavna predstavljalo ekološki problem, zdaj pa nadomešča dragoceni uvoženi mazut. S kurjenjem lubja in le-

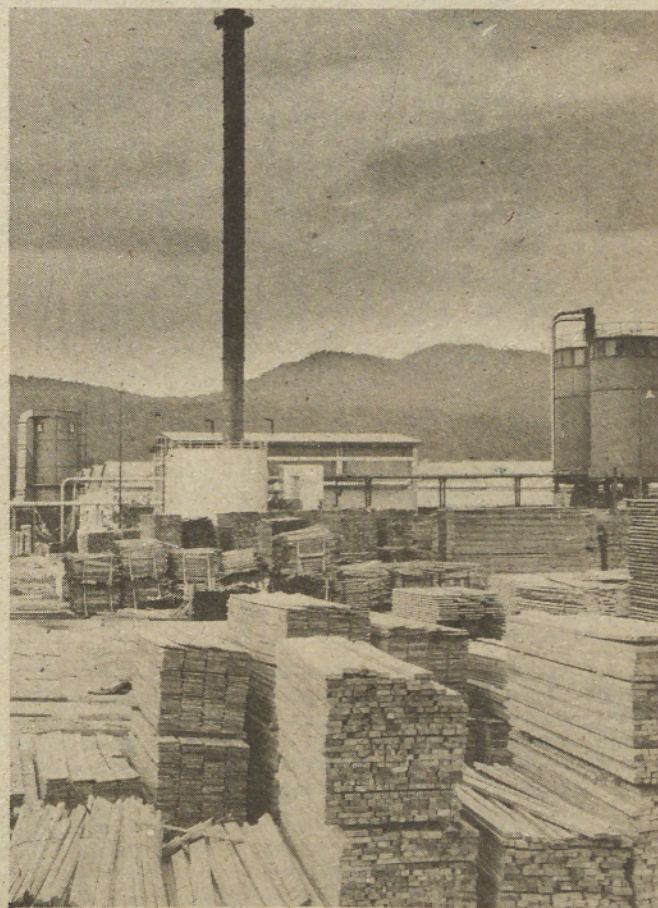

Del Inlesovega skladišča lesa.

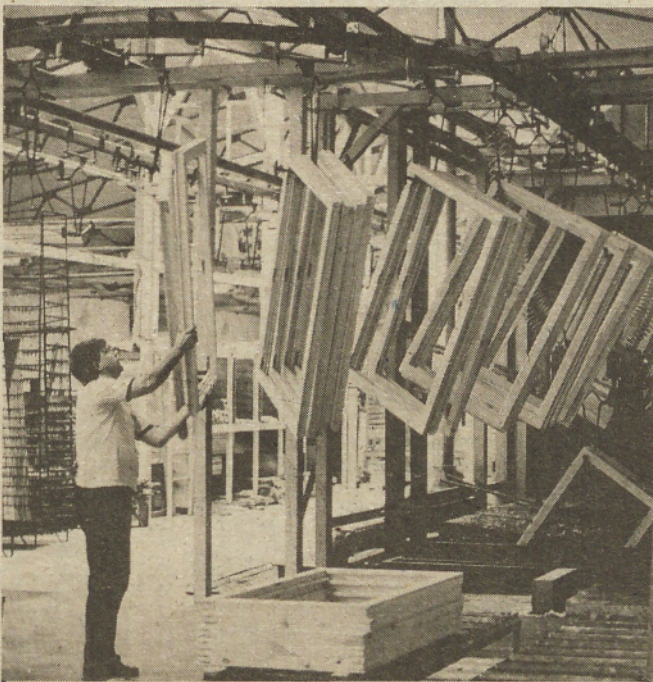

Inles je specializirana tovarna stavbnega pohištva.

sadovac, ki ga proizvaja Belinka po licenci Sadolina. Zaščitno sredstvo, omogoča tudi lepše premaze. Vsa naša okna so v prodaji v naravni barvi lesa, vsak kupec pa se lahko odloči za barvo oken. Vakuumsko impregnacija namreč odlična podlaga

kupec ne kupi tega hkrati z oknom, lahko polkna ali žaluzije dokupi in namesti kasneje. Lahko pa se odloči tudi za to, da najprej nabavi dvojno okno KOMBIVAK nato pa vgradi vanj še izolacijsko steklo in dobi s tem kombinirano izvedbo okna

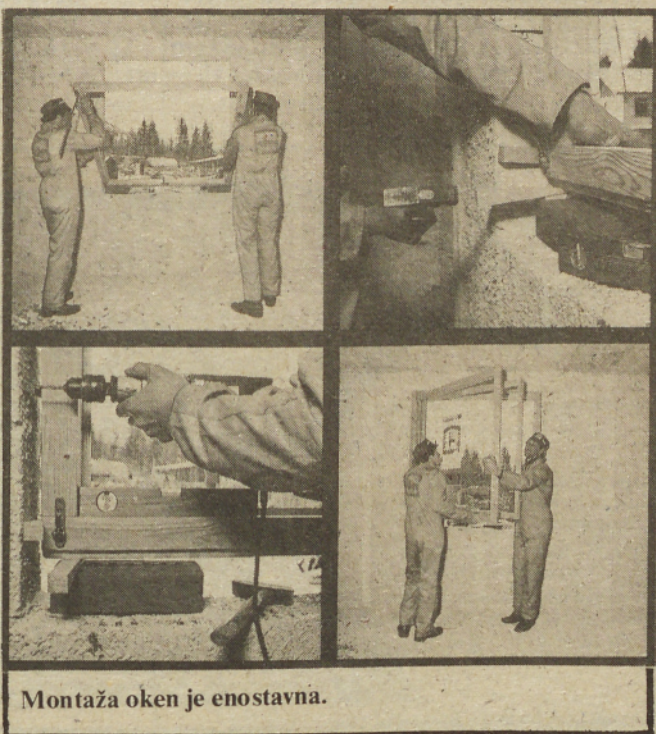

Montaža oken je enostavna.



Inlesova kakovostna KOMBIVAK okna.

senih odpadkov smo občutno zmanjšali porabo mazuta.

kurenjskimi cenami, če upoštevamo trajnost in stopnjo izboljšane toplotne izolacije. Kajti kupci lahko z dobro izbranimi okni oziroma v vgraditvi takšnih oken, ki jim zagotavlja prihranek pri izgubi toplote in vzdrževanju, marsikaj pridobijo. Znano je namreč, da je moč prav pri oknih — pri dobro izoliranih in tesnjenih oknih, prihraniti znaten del toplote.

Zaključek po vsem rečenem ni težak: INLES, ki naredi letno 230.000 kom oken, vsega stavbnega pohištva pa okrog pol milijona kosov, sodi med naše največje proizvajalce stavbnega pohištva. Med proizvajalce, ki so si znali pridobiti zaupanje kupcev s kvaliteto izdelkov (in kon-

**Odlična toplotna izolacija**  
Trojna zasteklitev:  $k 1,8 - 1,86 \text{ W/mK}$   
Dvojna zasteklitev:  $k 2,2 \text{ W/mK}$   
**odlična vodotesnost**  
**odlična zrakotesnost**  
 $a 0,1 \text{ m/hm}$   
**odlična zvočna izolacija**  $31,5 - 34,0 \text{ dB}$   
vakuumsko impregniran in lameliran les  
**Stabilnost in trajnost**  
enostavna in funkcionalna uporaba  
možnost vgradnje vseh vrst senčil  
sodobna zasnova

# kombivak®



industrija  
stavbnega  
pohištva

61310 Ribnica  
Partizanska 3  
Jugoslavija

telefon: direktor (061) 861-050  
h.c. (061) 861-411  
telegram: Inles Ribnica  
telex: 31262 yu inles





# gorenje elrad

Tovarna elektronike, elektromehanike, anten in kablov, n. sol. o.  
69250 GORNJA RADGONA, Partizanska 3

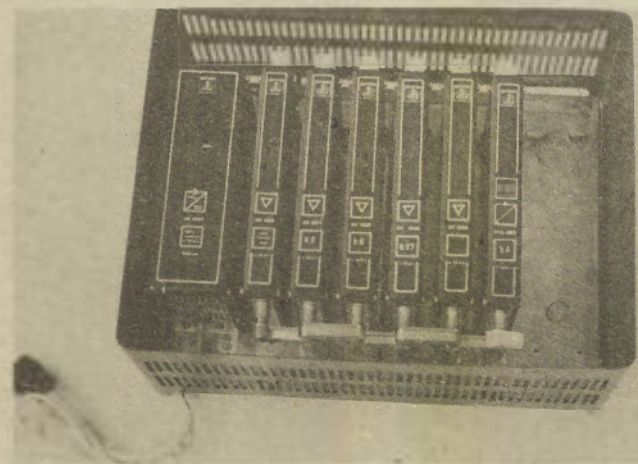

## NOVO IZ GORENJE-ELRADA

### Skupinska antenska naprava SAN MULTI

Dobri dve leti je minilo, odkar je skupina inženirjev in tehnikov iz elektronskega razvoja Gorenje Elrada pričela z razvojem nove skupne antenske naprave. Ta korak je bil nujno potreben iz več vidikov. Dosedanja naprava je zastarela iz tehničnega in komercialnega vidika, delež prodaje napram konkurenciji je padel, izvoz ni bil mogoč zaradi tehničnih karakteristik, ki niso odgovarjale zahtevam zapadnega trga, projektiranja sodobnih sistemov CATV (kabelske televizije) in SAN (skupnih antenskih naprav) z obstoječo napravo niso bila mogoča.

Skupno antensko napravo sestavljajo antenski sistem, ojačevalni in razdelilni sistem. V kolikor želimo sprejem tudi na sosednje zgradbe, sledi ponovni ojačevalni sistem z razdelilnim sistemom. Osnova ojačevalnemu sistemu je omarica OM z usmernikom, ojačevalni in pretvorniški moduli pa so dodani na osnovi izdelanega projekta po danih krajevnih sprejemnih pogojih in po številu priključnih mest.

Z osnovnim ojačevalno pretvorniškimi sistemom je možno napajati do 300 TV in RA sprejemnikov z uporabo dodatnih širokopasovnih linijskih ojačevalnikov OL pa je možno število priključnih mest poljubno razširiti. Vsi aktivni elementi ojačevalnega sistema so realizirani v najsodobnejši polvodniški tehniki in s pomočjo VF hibridnih integriranih vezij.

Paralelno z razvojem ojačevalnega sistema je pa potekal razvoj novih pasivnih elementov razdelilnega sistema. Ti elementi se uporabljajo za delitev in odvzem signala do potrošnikov. Ker se množica teh elementov koristi tudi v hišnih instalacijah za razvod TV in RA signalov pri CATV sistemih, smo te elemente do sedaj izključno uvažali. Novi pasivni elementi omogočajo napajanje večjega števila TV in RA spre-

jemnikov ter zagotavljajo kvalitetnejši sprejem vseh programov. Tehnične prednosti nove SAN naprave pred dosedanjimi so razen omenjenih še v naslednjem:

- združevanje posameznih kanalov iz ojačevalnikov in pretvornikov je izvedeno s pomočjo »U« kratkostičnikov, vsled česar odpade panel povezave, sistem je možno poljubno dograjevati,
- ojačevalniki in pretvorniki imajo večje ojačave signala (60 dB) tipično
- vsled uporabe najsodobnejših elementov je poraba električne energije praktično polovična glede na dosedanja sistem,
- v ojačevalnikih in pretvornikih so vgrajene ročne ali avtomatske regulacije ojačanja v območju do 30 dB, zaradi česar je možno sistem optimalno prilagoditi potrošniškim vejam,
- napajanje ojačevalnih in pretvorniških modulov je izvedeno preko miniaturnih vtičnic s spojnimi vtiči, ki omogočajo enostavno in hitro kontrolo porabe posameznih elementov,
- napajalna enota s stabilizirano enosmerno napetostjo 12V zadošča za napajanje vseh vgrajenih elementov v napravi,
- mnogo manjše število prepovedanih kombinacij pri pretvorbah kanalov
- linijski ojačevalnik s korekcijo frekvenčnega poteka je možno pritrčiti v obstoječo omarico.

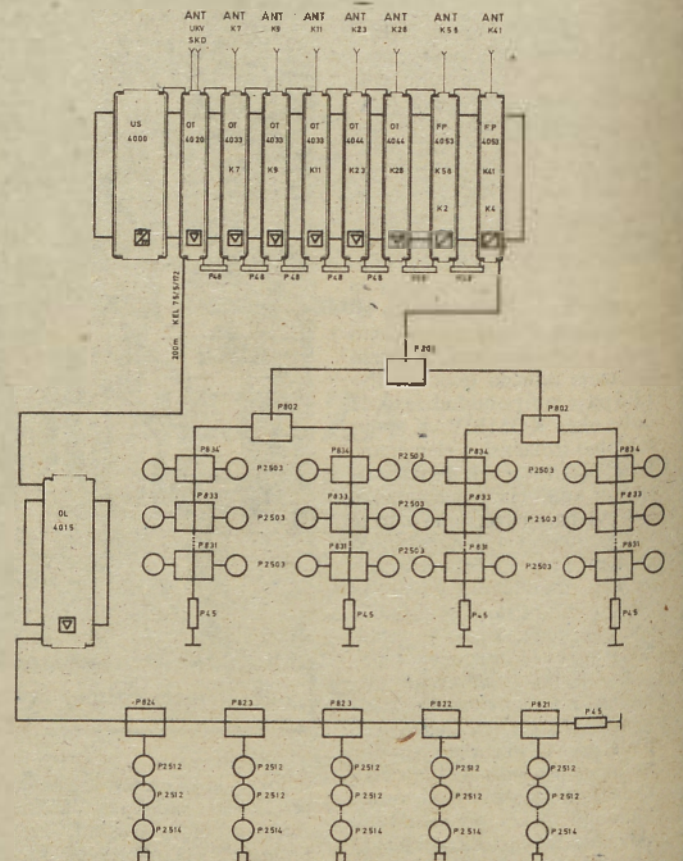

- TOZD LJUBLJANA, n. sub. o., Ob železnici 18 — tel. (061) 443-096, 442-402
- TOZD JESENICE, n. sub. o., Jesenice — tel. (064) 81-960
- TOZD NOVOLIT, n. sub. o., Nova vas 11/a — tel. (061) 798-008, 798-011
- TOZD TEOTUM, n. sub. o., Pod ježami 5 Lj. — tel. (061) 311-151, 320-859
- DSSS LJUBLJANA, Ob železnici 18 — tel. (061) 443-096



## izolirka

industrija izolacijskih materialov  
LJUBLJANA, Ob železnici 18

### TAMAR PLOŠČE

TAMAR hlevske plošče z utori so idealna podlaga za stojišča v govejih in konjskih hlevih. So tople in prijetne za stanje, ne drsijo. Imajo zelo majhno obrabo, so praktično nezlomljive, so bakteriološko

varne, vodonepropustne, fiziološko nepoporečne.

So enostavne za polaganje in lahke za čiščenje.

### TEHNIČNI PODATKI

- material
- debelina
- teža
- zgornja površina
- spodnja stran
- dimenzije
- standardne dimenzije
- ostale dimenzije

gumijev granulat — poliuretan  
ca. 18 mm  
ca. 20 kg/m<sup>2</sup>  
zaščiten z zeleno barvo  
utori  
max. dimenz. 3600 mm × 1750 mm  
1200 mm × 1750 mm  
1200 mm × 1650 mm  
po naročilu

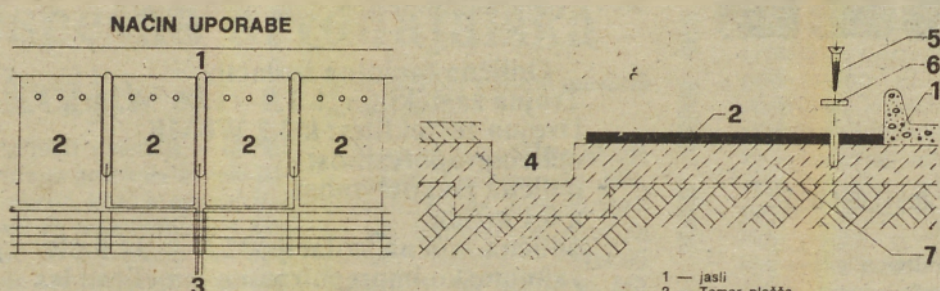

TAMAR — hlevske plošče z utori so odlične za nova hleva in rešitev problemov v starih hlevih.

- 1 — jasi
- 2 — Tamar plošča
- 3 — pregrada
- 4 — odtočni kanal
- 5 — vijak
- 6 — podložka
- 7 — zglajena betonaka plošča

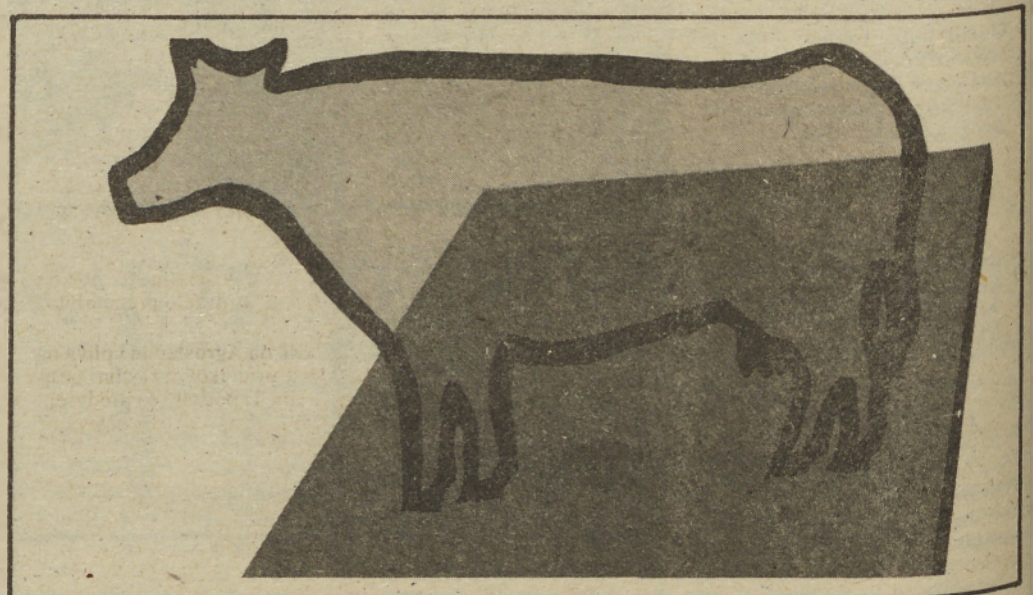

### PROIZVODNI PROGRAM

#### Proizvodi za hidroizolacije:

- bitumenske strešne lepenke
- pergamin
- izoval-hidroizolacijski trakovi
- izotekt-bitumenski varilni trakovi
- bitumenska šindra
- ibitol-bitumenske raztopine
- bitumenska masa za temelje
- bitumenska masa za strehe BP
- bitumenski kit
- izoplast trakovi
- alpna trakovi
- alumizol

#### Proizvodi za termo-akustično izolacijo:

- styropor
- izorlat plošče
- izodekor plošče
- kombi plošče
- novolit plošče
- styropor palete

#### Proizvodi za cestogradnjo:

- bitumenske emulzije
- rezani bitumen
- bitumenske mase na fuge

#### Proizvodi za avtoindustrijo:

- alukor N-notranji antikorozijski premaz

- izoloz — stisljive plošče
- izoloz — talne izolacijske preproge
- izoloz — stropne plošče
- izoltiz — talne izolacijske plošče
- styropor embalaža
- izorol omarice
- fenoterm — mineralna volna
- fenoterm plošče
- žlebaki iz mineralne volne
- izokorč masa
- tamar plošče

- alukor Z-zunanji antikorozijski premaz
- avtobitol — osnovni premaz
- alukor pasta — pasta
- avtoobloga S — sendvič plošča
- Avtoobloga I — enostavna plošča
- avtofon — protihrupna avtoobloga

#### Proizvodi za elektroizolacije:

- abitumenske mase za elektroindustrijo

#### Izvajanje toplotne izolacije fasad po sistemu:

- jubizol — s styropor ploščami
  - kombifas — s kombi ploščami
- Izvajanje hidro in termoizolacijskih montažnih del



# AGROSTEMIN

# AGROSTEMIN

# AGROSTEMIN

Edinstveni biološki uravnavalec rasti, razvoja, rodnosti in razmnoževanja kulturnih rastlin



Uporaba Agrostemina prek semena ali listja postaja vedno bolj znana in cenjena v rastlinski proizvodnji. Precej kmetov in kmetijskih strokovnjakov pri nas in v svetu meni, da je uporaba bioregulatorja agrostemina sestavni del agrotehnike pri številnih poljščinah.

Osnovni vzrok za priporočanje in širjenje Agrostemina je ekonomskega značaja, zelo verjetno pa jih je še več: na primer agrotehnični, čistveni, estetski... Vse dosedanje izkušnje z Agrosteminom so pokazale najboljši vpliv na razvoj, razmnoževanje in rodnost kulturnih rastlin. Seveda uspehi niso vedno enaki, saj so odvisni od številnih dejavnikov, ki delujejo med rasto. Tako pa je bolj ali manj z vsemi agrotehničnimi ukrepi.

Skupaj z neposrednim pospeševalnim učinkom Agrostemina in čim boljšim izkoriščanjem obstoječih agrotehničnih ukrepov ter naravnih pogojev tretirane rastline dajejo najvišje mogoče pridelke v danih pogojih, pa tudi pridelki so bolj kakovostni.

Pri žitih znaša izboljšanje 10 %, neredko pa tudi do 15 %.

Pri industrijskih rastlinah, ki jih odkupujemo in plačujemo po vsebnosti uporabnih snovi — sončnice, oljne repice, soja, sladkorna pesa, tobak, hmelj, ipd. — je učinek Agrostemina kar dvojen. Večji so namreč pridelki, podobno kot pri žitih, hkrati pa tudi količina olja, sladkorja, grenčic itn. (+ 150 do 200 l olja, + 500 do 750 kg/ha sladkorja in drugo).

Pri vrtninah, sadju, grozdju pa se omenjenim učinkom pridružuje še izredno lep videz plodov — privlačna, izrazita barva, debelost in drugo. Seveda pa tudi tu ne smemo zanemariti več kot 20 % večjega pridelka in boljše kakovosti plodov.



Dr. Vaskrsije Janjić  
INEP — Zemun

INŠTITUT ZA UPORABO JEDRSKE ENERGIJE V KMETIJSTVU, GOZDARSTVU IN VETERINARSTVU

Bioregulatorji so snovi, ki so dosedaj znatveno najmanj raziskane. Vendar pa življenjski pogoji in nova odkritja zahtevajo od znanosti, vedno nova odkritja — da bi tako nadomestili vedno manjše količine energije ter spet izpostavili zmoteno naravno ravnotežje.

Agrostemin je zanimiv in pomemben proizvod. Ugodni učinki, potrjeni v poskusih in v praksi, so znanosti omogočili, da so njene ugotovitve bolj trdne.

Tridesetletna opazovanja in raziskave so potrdile, da agrostemin deluje na najpomembnejša dogajanja v rastlinskem organizmu. Eden izmed primarnih učinkov Agrostemina je vsekakor vpliv na vsebnost klorofila v rastlinah, kar so potrdili z opazovanji in raziskavami.

Potrjen je tudi učinek agrostemina na gibanje fosforja v rastlini, kar je tudi zelo pomembno.

Poskusi so potrdili, da Agrostemin vpliva na količino in kakovost pridelkov z rastlin, tretiranih z agrosteminom. Ti podatki so predvsem pri aminokislinah prav izjemni. Upoštevajoč živo delo, agrotehnične ukrepe in naravne pogoje kot najpomembnejše dejavnike pri pridelavi hrane ne moremo več mimo Agrostemina kot enega izmed potrebnih agrotehničnih ukrepov.

To lahko pojasnimo z naslednjo primerjavo:

- Za prirejo kilograma mesa je potrebno 3 do 4 kg rastlinskih koncentratov ali 15 do 20 kg voluminozne krme.

- S 100 grami agrostemina povečamo prirejo, ki jo je moč meriti s stotinami kilogramov, pa tudi s tonami!

Zato je Agrostemin v želji po hitrejši in večji prireji mesa nepogrešljiv.



Svetislav Gavrilov, kmet, Despotovo

Že 30 let kmetujem na 12 jutrih zemlje. Zadnja tri leta uporabljam Agrostemin pri različnih poljščinah — koruzi, krompirju in luberučah.

Po prvem letu poskusne uporabe agrostemina sem opazil občutne razlike med škropljenimi in neškropljenimi površinami. Od tedaj škropim vse zemljišče. Malokdo v Despotovu ne uporablja agrostemina. Še posebej pa se je izkazal v letošnji suši.

Z Agrosteminom sem dosegel 15 % večji pridelok koruze, pa tudi bolj kakovostna je in prašiči jo raje jedo. Koruzo škropim, nekateri pa uporabljajo agrostemin že pri semenu. Tudi sam bom poskusil ta način.

Sicer pa na vsem posestvu uporabljam najnovejšo agrotehnično dosežke, ravnam pa se tudi po nasvetih strokovnjakov — in po lastnih izkušnjah.

Samo pogledajte moj krompir! Tudi tod sem uporabil Agrostemin. Pridelok je bil 10 do 15 % večji, kakovost je odlična, gomolji so lepi, zdravi in nekako slajši.

Agrostemin bi priporočil prav vsakemu kmetovalcu. Moje lubenice so bile takšne kot še nikoli, tudi letos sem jih škropil. Takoj je mogoče opaziti učinek Agrostemina vreže se bolj zdrave, plodovi so enakomerno debeli, večji, odstotek sladkorja je višji, odpadka pa sploh ni. Čim se razvije nastavek, je tudi zdrav, sladek, debel sad — pridelki so bili do 20 % večji, najpomembnejše pa je, da lubenice dozore 15 do 20 dni prej kot običajno!

Glede na vse dobre lastnosti je cena Agrostemina le malenkosten strošek. Vprašajte še druge, slišali boste enako!

Obiskali smo še več do.načij v Despotovem, ogledali smo si tudi polja, da bi ugotovili, ali se Svetislav le ne hvali. Govoril je resnico.

GRAFIČNI PRIKAZ PORASTA UPORABE AGROSTEMINA (en kvadrat pomeni 50.000 hektarov)

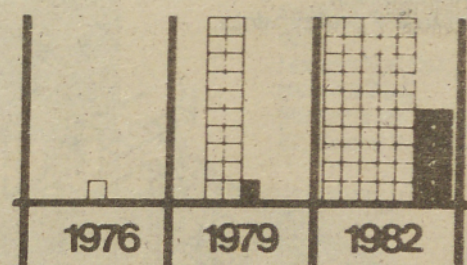

□ porast porabe v svetu  
■ porast porabe v Jugoslaviji

Praktična uporaba Agrostemina se je v Jugoslaviji pričela leta 1979. Nekaj let pred tem je bil pripravek že znan v Braziliji. Tam posluje podjetje »Agrostemin do Brasil« z edino nalogo — pakira in prodaja jugoslovanski pripravek z enakim imenom.

V Braziliji so se z Agrosteminom najprej preskusili na žitih (pšenica, rž, oves, proso). Kmalu pa so opazili tudi odlične uspehe pri soji in glede na to, da je to ena izmed najbolj razširjenih poljščin v Braziliji, je postala tudi vodilna pri uporabi agrostemina.

Kmalu se je Agrostemin razširil prek brazilskih meja in pričel zavzemati vedno pomembnejše mesto v kmetijstvu Argentine, Kolumbije, Mehike in drugih držav Latinske Amerike.

Še danes Agrostemin uspešno uporabljajo v mnogih državah, na vseh celinah. Najbolj je uspel v Avstraliji, Novi Zelandiji, na Kubi, v državah bližnjega vzhoda in Sredozemlju, pred kratkim pa je osvojil tudi Kitajsko, Sovjetsko zvezo in ZDA.

Vrnimo se k Agrosteminu v Jugoslaviji. V sedanjih oblikah smo pričeli z agrosteminom pred komaj štirimi leti. Tedaj se je pojavila novost, o kateri smo veliko govorili, njene prave vrednosti pa ni bilo lahko ugotoviti. Navedbe o velikanskih uspehih, ki so jih z Agrosteminom dosegli na drugi strani oceana, mnogim niso zadostovale. Dvome so povzročale zlasti nerazumljivo majhne količine pripravka, s katerimi naj bi dosegli tolikšne uspehe.

Čas, radovednost, strokovna objektivnost in želja po čim večjih in boljših pridelkih pa so napravili svoje. Čim bolj je Agrostemin dokazoval svojo vrednost, potrejeval navedbe iz daljnih dežel, bolj je postajal priljubljen. Iz evidence kupcev je namreč razvidno, da poleg pionirjev, ki so prvi posegli po njem in ga uporabljajo še sedaj, prihajajo vedno novi in novi. V začetku so ga uporabljali le za pšenico in koruzo, iz previdnosti pač, sedaj pa že lahko trdimo, da v naših pogojih praktično ni rastline, na katero Agrostemin ne bi kar najugodnejše učinkoval.

**BIOPRODUKT**

Kneza Miloša 55 11000 BEOGRAD tel. (011) 658-531, 600-585, 199-242



FARMIN  
inženiring p. o.



FARMIN

63320 Titovo Velenje  
Prežihova 1  
Jugoslavija

FARMIN  
poslovna skupnost r. o.

63320 Titovo Velenje  
Prežihova 1  
Jugoslavija

telefon: 063/852-624, 852-627  
852-827  
telex: yu-far-ve 33678

# V SKRBI ZA ČIMVEČJE PRIDOBIVANJE HRANE NAJSODOBNEJŠA FARMSKA TEHNOLOGIJA

Dejavnost FARMIN-a, poslovne skupnosti za izgradnjo in montažo objektov za proizvodnjo hrane:

**PROJEKTIRANJE:** izdelava urbanistične dokumentacije, projektiranje vseh vrst gradenj, komunalnih objektov, tehnoloških postopkov, vseh vrst instalacij.

**IZGRADNJA OBJEKTOV PO SISTEMU »NA KLJUČ«** ZA: proizvodnjo krmil, inkubatorskih postaj, farm za perutnino, farm za prašiče, farm za goveda, farm za ovce, farm za

kozuharje, farm za ostale živali, klavnic s spremljajočimi objekti, naprav za proizvodnjo bio plina.

**PROIZVODNJA TEHNOLOŠKE OPREME:** valilniki, sistemi hranjenja, ventilacija in gretja, kletke za kokoši, gnezda, sedala, sistemi za zbiranje jajc, kletke za kunce, boksi za prašiče, spremljajoča oprema.

**IZVAJANJE KOMERCIALNIH POSLOV PRI PROMETU BLAGA IN STORITEV.**

## Oprema za prašičerejo

Obsega sisteme za bivanje (boksi), za kmljenje, za napajanje, prezračevanje in odgojevanje.

Iz našega proizvodnega programa nudimo: izdelavo projektov in tehnične dokumentacije za prašičerejske farme in posamezne objekte,

izvajanje kompletne izgradnje po sistemu »ključ v roke«, proizvodnjo in montažo tehnološke opreme za bivanje, hranjenje, napajanje in klimatizacijo, uvajanje v proizvodnjo.

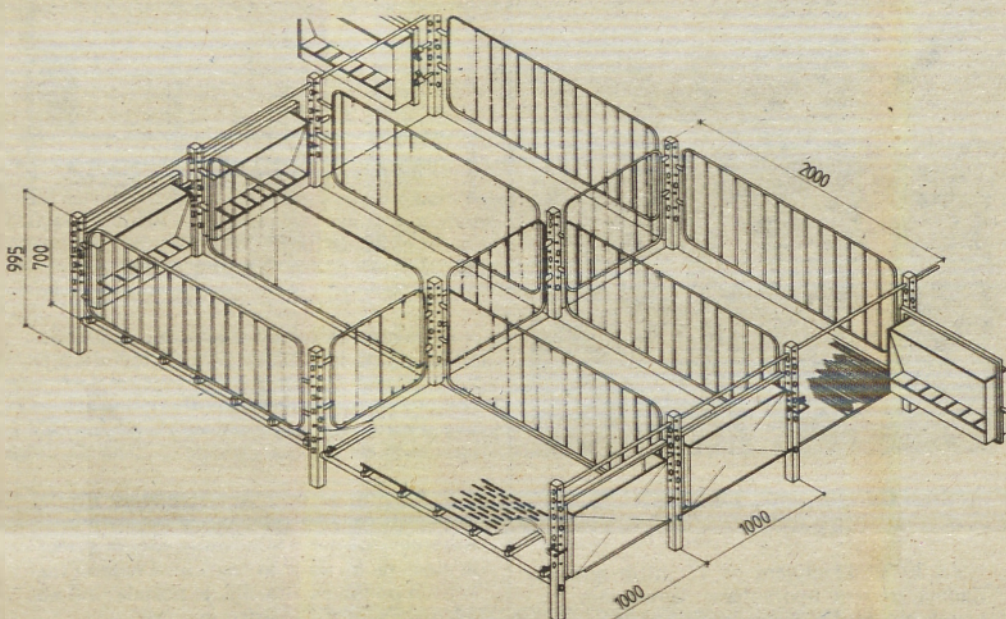

Boks za pujske (do 25 kg). Dimenzija: 2000 x 1000 x 995 mm, sestavni deli: nosilni montažni stebri, tla KOTERM, plastika ali perforirana Al-pločevina, bočne rešetkaste stranice, vrata z vgrajenim hranilnim prostorom, avtomatski napajalnik.

## Oprema za rejo kunccev

Priložnost za ljubitelje malih domačih živali in farmsko proizvodnjo. Reja kunccev v Sloveniji dobiva vse večji razmah.

Na nekaterih območjih so že tako imenovani tržni proizvajalci. Primeren dohodek, ki ga reja kunccev vsekakor daje, jih je vzpodbudil, da so iz ljubiteljske dejavnosti, torej reje za potrebe gospodinjstev, prešli v množično proizvodnjo. Danes poznamo številne



pasme kunccev, ki so nastale z načrtno odbiro, da bi pridobili čim več mesa, boljše kožuhe, dlako in volno. Posebno zanimivi pa so kuncji, ki so jih selekcionirali, da bi s standardom čimbolj ustrezali v barvah, lisah, znamenjih in telesnih oblikah.

Začela pa se je tudi reja kunccev-brojlerjev, ki omogočajo prav tako donosno rejo kot druge vrste brojlerjev domačih živali, na primer piščanci.

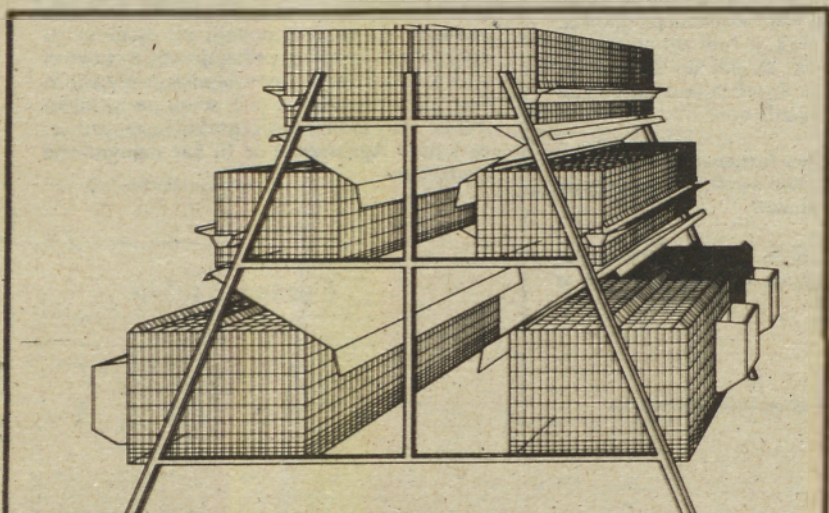

Trietažna baterija s Hobby. Namenjena je ljubiteljem in rejcem. Spodnja etaža je za samice, srednja za odstavljenke, zgornja pa za pitance. Delo in čiščenje je enostavno, baterija pa omogoča tudi dober pregled nad živalmi. Baterija je kot enostranska (dve samici s pomladkom) ali dvostranska (štiri samice s pomladkom). Dimenzije: 194 (97) x 85 x v. 170 cm.

## Bio energija

Bio plin nastaja pri presnavljanju primerno pripravljene bio mase, torej tudi živalskih odpadkov. Proces poteka brez prisotnosti kisika v toplotno izoliranih in neprodušno zaprtih jeklenih, betonskih ali plastičnih posodah pri stalni temperaturi 35 stopinj Celzija, tlaku 3000 Pa in občasnem mešanju bio mase. Predelana bio masa izgubi neprijeten vonj, njene gnojilne sposobnosti pa se celo izboljšajo. Če poteka presnavljanje pri višjih temperaturah, se predelana bio masa lahko uporablja za nekatere prehrabene namene.

Bio plin lahko uporabljamo v najrazličnejše namene. Primeren je za kurjenje v plinskih pečeh in gospodinjstvih aparatih, za pogon agregatov za pripravo tople vode ali za pridobivanje električne energije, za gretje gospodarskih objektov s plinskimi grelci itd. Pri ugotavljanju ekonomičnosti uporabe bio plina moramo upoštevati tudi spremljajoče prednosti, ki jih zagotavlja bio proces. To so predvsem zmanjšanje onesnaževanja okolice, večja gnojilna sposobnost predelane bio mase in energetska neodvisnost. Približni izračuni kažejo, da lahko investicijske stroške za bio postaje pokrijemo že v petih do sedmih letih.

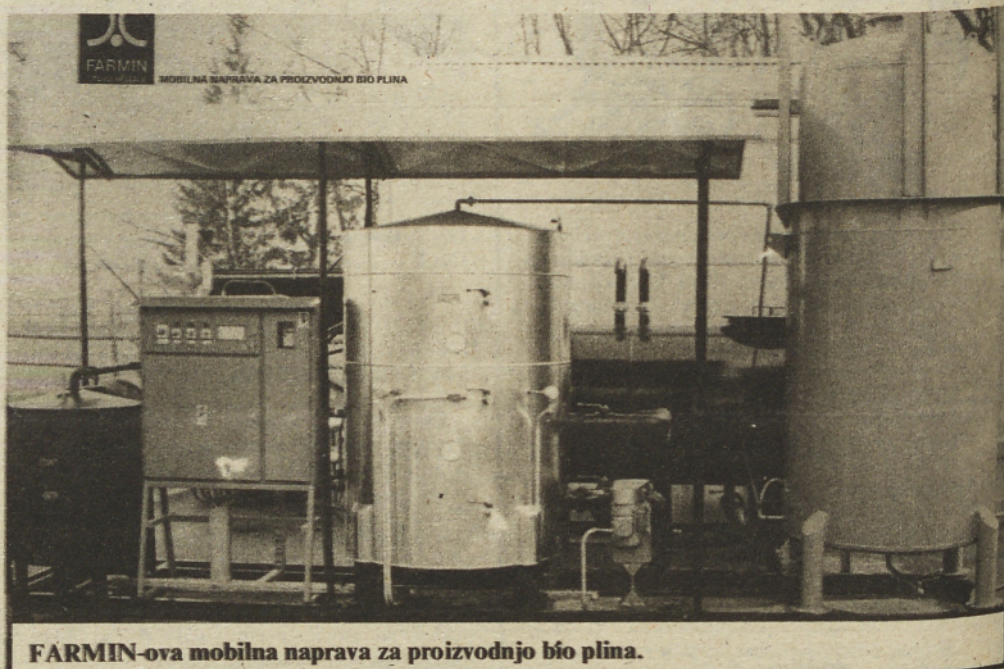

FARMIN-ova mobilna naprava za proizvodnjo bio plina.

## Perutninarski program

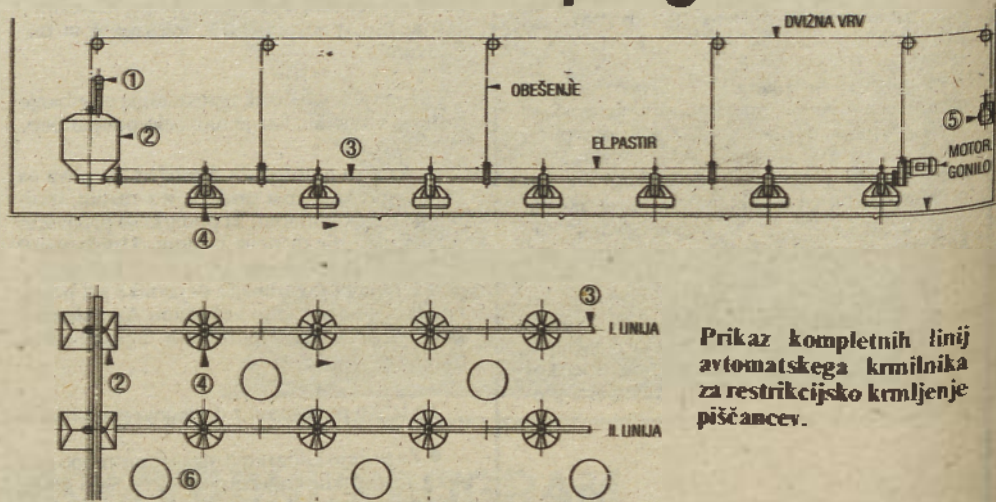

Prikaz kompletnih linij avtomatskega krmilnika za restriktivno kmljenje piščancev.

Sistemi za vzrejo brojlerjev, za vzgojo matičnega jata, za pridobivanje konzumnih jajc, sistem restrikcije, oprema za vzrejo puranov, inkubatorske postaje — valilniki.

**NOVO V JUGOSLAVIJI** — najsodobnejša oprema s spiralo za perutninarske farme. **SISTEM ZA AVTOMATSKO KRMILNJE IN AVTOMATSKO DOZIRANJE KRME — RESTRIKCIJA.**

**PREDNOSTI SISTEMA:** precizno doziranje krme v času restrikcije, enakomerna in istovrstna porazdelitev krme po vsej dolžini krmilnega voda, majhna poraba krme, majhna poraba ročnega dela, velika krmilna površina, ki omogoča hiter razvoj živali v prvih dneh starosti, minimalni raztros krme, lahka montaža in vzdrževanje ter čiščenje.

**ŠE ENA FARMIN-ova NOVOST V JUGOSLAVIJI:** predvalilniki z enkratnim vlaganjem 16800 jajc in izvalilniki z enkratnim vlaganjem 16800 in 33600 jajc. Prirejeni so tako, da se zlahka montirajo v baterije velikosti odvisno od objekta. Celotni proces valjenja uravnava najsodobnejši mikro procesor.





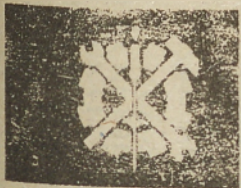

# TEHNOSTROJ

TOZD PROIZVODNJA VOZIL IN KMETIJSKE MEHANIZACIJE  
LJUTOMER, PREŠERNOVA C. 40

Telefoni: 81-615, 81-625, 81-635, 81-645

## TEHNOSTROJ

LJUTOMER NUDI

# 10% POPUST

IN TAKOJŠNJO DOBAVO SVOJIH  
PROIZVODOV ZA NAKUP Z DINARJI  
DEVIZNEGA POREKLA!

Plačilo je možno s predračunom TEHNOSTROJA pri poslovalnicah Ljubljanske banke v Pomurju. Informacije in predračune dobite pri prodajalcih kmetijske mehanizacije ali pri proizvajalcu ter na Pomurskem sejmu v Gornji Radgoni, od 20. do 29. avgusta, kjer bo možno tudi vplačilo.



PETROL D. O. TRGOVINA  
PETROL D. O. RAFINERIJA



NA BENCINSKIH SERVISIH IN  
SKLADIŠČIH PETROLA PRODAJA-  
MO:

goriva in maziva,  
nadomestne dele za osebna vozila,  
vse vrste avtomobilskih gum, elek-  
trični pribor, dodatno avtomobilsko  
opremo in avtokozmetiko, razno  
orodje in še in še...

IZ PETROLOVEGA PROIZVODNEGA  
PROGRAMA PRODAJAMO:

motorna olja vseh vrst,  
hipoidna olja,  
industrijska olja,  
zavorno olje in  
hladilno tekočino.



PROIZVAJA:  
MONTAŽNO INDU-  
STRIJSKO PODJETJE  
KIP  
61000 LJUBLJANA,  
Dpekarska 13  
tel: 212-011,  
212-057  
telex: 31420 YU KIP

TOPLI  
MONTAŽNI DIMNIK  
Z GIBLJIVO  
KISLOODPORNO  
OGNJESTÁLNO  
SAMOTNO CEVJO

Uporablja se za  
peči in kotle  
od 4000 do  
100 000 Kcal/h

PRODAJA:  
KZ-Kmetovalec Lju-  
tomer, trgovina  
Ključarovci,  
Jeklotehna M. So-  
bota in Maribor,  
Potrošnik M. Sobota,  
Trgocentar Čako-  
več,  
Centropromet Vara-  
ždin,  
Lesnina Maribor,  
Metalika Ptuj,  
Slovenija les Hoče,  
KZ Slovenj Gradec.

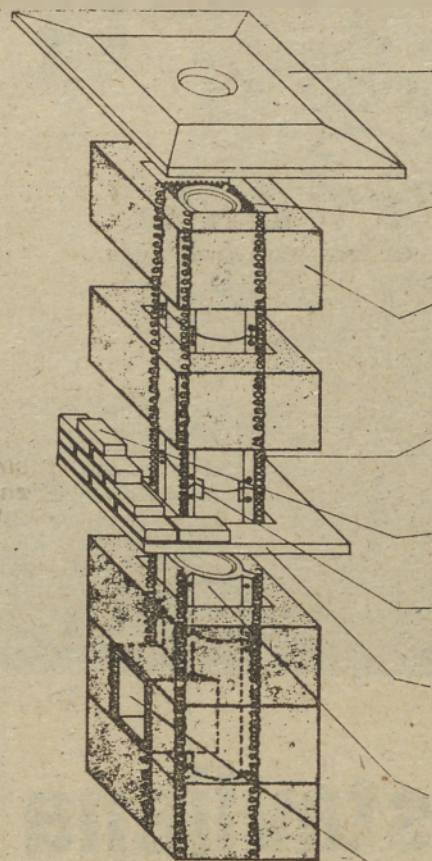
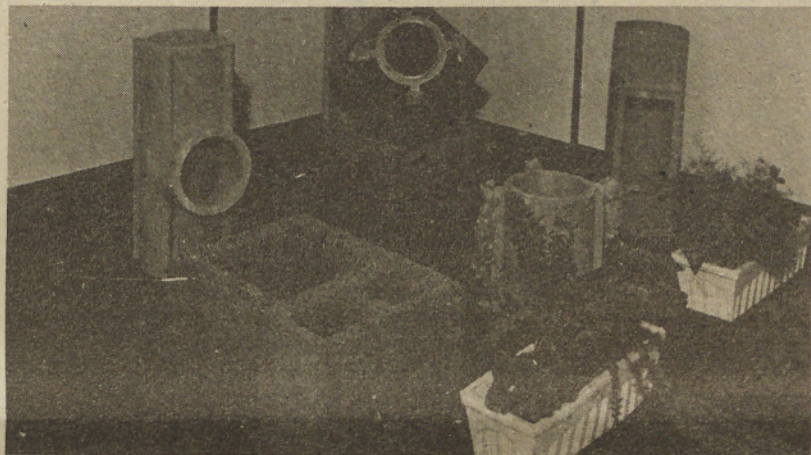

### Problemi, ki jih rešuje TO-MO-DI

Uporaben za vse vrste kuriv!  
To je najnoviša konstrukcija dimnika s termič-  
nim efektom ogrevanja zgornjega dela dimnika  
s pomočjo ogrevanih zidov in zraka. S tem je  
zmanjšana kondenzacija vodnih par dimnih pli-  
nov na izhodu dimnika na minimum.  
Odpornost šamotnih cevi pred kislino in ognjem  
nam zagotavlja, da takrat, ko se pojavi žvepleni  
in žveplasta kislina, ostane dimnik nepoškodov-  
van.

Minimalna vleka je popolnoma zagotovljena s  
tem, da je dimnik dodatno ogrevan z lastnimi  
dimnimi plini po vsej svoji površini. Cevi so  
medsebojno povezane po vsej višini. S tem  
dosežemo, da, zaradi dinamičnih in termičnih  
udarcev, ne pride do negativnega pojava sekun-  
darnega zraka.

Na podlagi odgovarjajočih tabel in praktičnih  
izkušenj TO-MO-DI lahko uporabljamo kot zbir-  
ni dimnik do 12 priključkov na en dimnik. Mine-  
ralne vrvi na robovih rebrih cevi omogočajo,  
da se cev dimnika termično premika v vertikal-  
ni in horizontalni smeri. Enostavnost pri monta-  
ži TO-MO-DI omogoča, da dimnik lahko gra-  
dijo tudi amaterji.

### PROIZVAJAMO

gradimo, svetujemo, projektiramo v pro-  
gramu TO-MO-DI dimnike premera: 18, 20,  
30, 40, 50, 70, 80 in 90 cm.

Vse vrste:

opeke  
cevne opeke 72 višne sisteme v železarnah,  
proizvodov iz šamota in elektrošamota.

### GRADIMO

vse vrste industrijskih peči s šamotno  
oblogo za:  
termoelektrane,  
cementarne,  
aparatne,  
vse vrste tunelskih, kamornih peči in kot-  
lov.

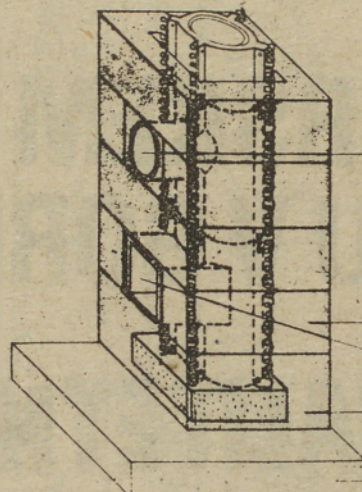



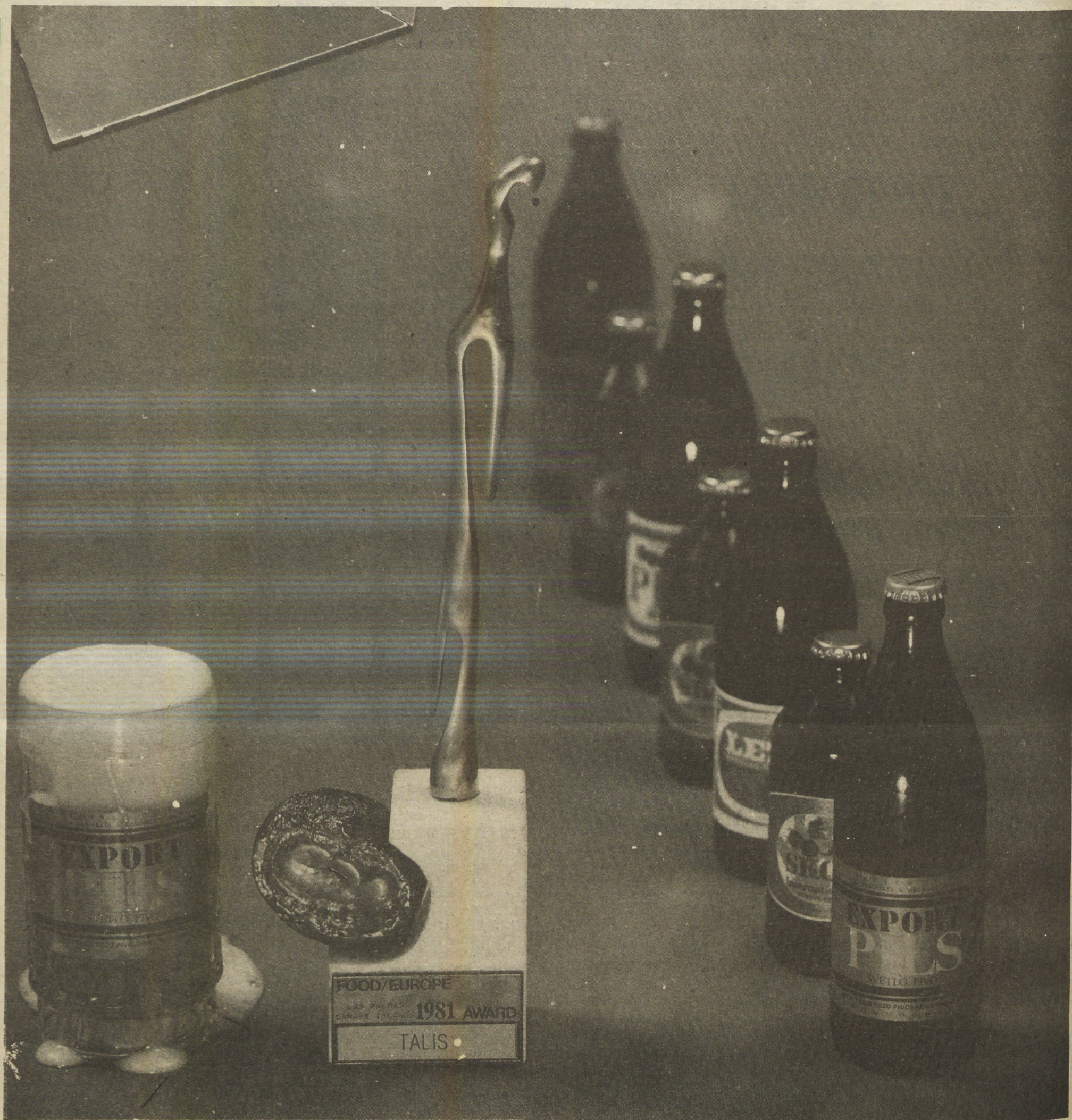

**Predstavljena na 20. jubilejnem  
POMURSKEM KMETIJSKO-ŽIVILSKEM  
SEJMU V GORNJI RADGONI  
KVALITETNA PALETA TALISOVIH PIV**



# URADNE OBJAVE

URADNE OBJAVE  
OBČINSKIH SKUP-  
ŠČIN: GORNJA RAD-  
GONA, LENDAVA,  
LJUTOMER IN MUR-  
SKA SOBOTA

Leto XVI

Murska Sobota, dne 26. avgusta 1982

Št.: 25

Odgovorni urednik:  
Martin Vinčec

228. Samoupravni sporazum o temeljih plana območne vodne skupnosti Mura, Murska Sobota za obdobje 1981—1985

## SAMOUPRAVNI SPORAZUM o temeljih plana območne vodne skupnosti Mura Murska Sobota za obdobje 1981—1985 (v prečiščenem besedilu)

Delavci v temeljnih in drugih organizacijah združenega dela, delovni ljudje in občani v krajevnih skupnostih in delavci, ki opravljajo obrtno in drugo gospodarstvo (v nadaljnjem besedilu: uporabniki) in delavci Vodnogospodarskega podjetja Mari-bor (v nadaljnjem besedilu: izvajalci), vsi organizirani v Območni vodni skupnosti Mura (v nadaljnjem besedilu: OVS) na osnovi 7., 9. in 22. člena Zakona o vodah, na osnovi 113. ter 159. do 163. člena Zakona o sistemu družbenega planiranja in o družbenem planu SR Slovenije, na osnovi 4. člena Odkloka o pripravi in sprejetju sprememb in dopolnitev družbenega plana SR Slovenije za obdobje 1981 do 1985 (Ur. list SRS, št. 8/82), na osnovi določil Aneksa k samoupravnemu sporazumu o usklajevanju planov OVS Mura in Zveze vodnih skupnosti Slovenije na temelju skupno usklajenih osnov razvoja vodnega gospodarstva Slovenije za obdobje 1981—1985 ter na osnovi 24. člena Samoupravnega sporazuma o ustanovitvi Območne vodne skupnosti za vodno območje Mure po predhodnem sprejetju Aneksa k Samoupravnemu sporazumu o temeljih plana Območne vodne skupnosti Mura, Murska Sobota za obdobje 1981—1985, katerega sta sprejela zbor uporabnikov in zbor izvajalcev na skupnem zasedanju skupščine Območne vodne skupnosti Mura dne 7. julija 1982, objavlja, Območna vodna skupnost Mura, Murska Sobota

### SAMOUPRAVNI SPORAZUM

#### O TEMELJIH PLANA OBMOČNE VODNE SKUPNOSTI MURA, MURSKA SOBOTA ZA OBDOBJE 1981—1985 (V PREČIŠČENEM BESEDILU)

#### I. SPLOŠNE DOLOČBE

##### 1. člen

Uporabniki in izvajalci (v nadaljnjem besedilu: udeleženci in podpisniki tega sporazuma), na osnovi analiz razvojnih možnosti vodnega gospodarstva Slovenije ugotavljajo:

— da razvoj vodnega gospodarstva zaostaja za potrebami gospodarstva glede varstva pred vodo in zagotovitve potrebnih količin vode ustrezne kakovosti.

— da premajhna razvitost vodnega gospodarstva ne sme ovirati razvoja ostalega gospodarstva.

— da je v skladu z navedenim potrebno vodnemu gospodarstvu zagotoviti minimalne materialne pogoje za doseg o ciljev, ki so predmet tega sporazuma.

##### 2. člen

Udeleženci s tem sporazumom opredeljujejo skupne interese, ki so v obdobju 1981—1985 temeljnega pomena za

nadaljni vodnogospodarski razvoj vodnega območja Mure in urejajo:

— politiko razvoja vodnega gospodarstva na področju OVS Mura.

— cilje in naloge, ki so v skupnem interesu za razvoj vodnega gospodarstva v prihodnjem planskem obdobju.

— obseg programa storitev in dejavnosti, strukturo in vrednost objektov, ki naj bi jih realizirali ter obveznosti.

— osnovne opredelitve glede pogojev gospodarjenja.

— osnove vrednotenja dela in rezultatov dela (kriterije in merila, po katerih se bo ugotavljala cena za program storitev in vodnogospodarsko dejavnost).

— pravice, obveznosti in medsebojno odgovornost udeležencev v zadovoljevanju skupnih vodnogospodarskih potreb.

Nadalje podpisniki ugotavljajo usklajenost elementov za temelje plana z ostalimi območnimi vodnimi skupnostmi in Zvezo vodnih skupnosti Slovenije.

Izhajajoč iz smernic za pripravo družbenega SR Slovenije za obdobje 1981—1985, osnutka Dogovora o temeljih družbenega plana SR Slovenije za obdobje 1981—1985, Samoupravnega sporazuma o usklajevanju planov Območnih vodnih skupnosti in Zveze vodnih skupnosti Slovenije na temelju skupno usklajenih osnov razvoja vodnega gospodarstva SR Slovenije za obdobje 1981—1985, ocen in analiz razvojnih možnosti širše družbene skupnosti, analiz možnosti razvoja občin območja Mure in Analize razvojnih možnosti za razvoj vodnega gospodarstva s ponudbo elementov za pripravo samoupravnega sporazuma o temeljih plana vodnega gospodarstva na območju OVS Mura za obdobje 1981—1985, podpisniki ugotavljajo potrebo po nadaljnjem vodnogospodarskem razvoju na vodnem območju Mure v skladu s planskimi usmeritvami v okviru ožje in širše družbene skupnosti.

##### 3. člen

Osnovni pogoji za uspešnejši in skladnejši razvoj vodnogospodarske dejavnosti in razširitev raziskovalnega dela, zagotovitve kvalitetnih strokovnih kadrov in izkoriščanje vseh ostalih kvalitetnih dejavnikov razvoja (višje stopnje mehaniziranja, boljše organiziranost na vseh nivojih in drugo).

##### 4. člen

V obdobju 1981—1985 podpisniki, v smislu čim-boljšega gospodarjenja z vodo na višji vodnogospodarski razvojni stopnji, skrbeli za usmeritev predvsem v vzdrževanju vodnega režima, varstvo pred vodo (melioracije, regulacije in akumulacije), oskrbe z vodo ter čiščenje odpadnih voda.

Za usklajeno izvajanje nalog, ki se nalagajo vodnemu gospodarstvu bo nadaljni vodnogospodarski razvoj usmerjen v naslednje:

— vzdrževanje vodnogospodarskih objektov in naravnih korit potokov in rek za ohranitev obstoječega vodnega režima.



— z regulacijami in gradnjo zadrževalnikov zmanjšati pogostost poplav,

— uskladiti program dela in način financiranja za nadaljevanje hidromelioracij,

— z urejanjem vodotokov in čiščenjem odpadnih voda zavarovati rezervate pitne vode ter proučiti možnosti za nova zajetja industrijske in pitne vode,

— racionalizirati porabo čiste vode iz omrežja ter tehnološke vode v industriji,

— proučiti možnosti za enotno upravljanje in načrtovanje vodovodnih sistemov,

— realizirati enotne tehnološke in sanitarne postopke za zaščito in pripravo kvalitetne vode.

V te namene bo namenjenih 286.420 milijonov din zbranih sredstev vodnega prispevka in odškodnin za vodo in vodnogospodarske storitve na območju OVS Mura in 281.085 milijonov din od združenih sredstev ostalih vodnih skupnosti v Sloveniji namenjenih za skladnejši vodnogospodarski razvoj v SR Sloveniji, skupno torej 567.505 milijonov din (cene 1980).

#### 5. člen

Uporabniki in izvajalci združeni v OVS Mura — podpisnik tega sporazuma določajo, da bo realizacija vodnogospodarskega razvoja po dogovorjenih temeljnih slonela na določbah zakona o skupnih osnovah svobodne menjave dela in na osnovi sporazuma o svobodni menjavi dela se dogovorijo, da je predmet svobodne menjave dela v vodnem gospodarstvu predvsem izvajanje programa vodnogospodarske dejavnosti in storitev, ki zajema:

— redno tekoče vzdrževanje vodnogospodarskih objektov in naprav v splošni rabi in tekoče vzdrževanje naravnih strug vodotokov,

— izvajanje obrambe pred poplavami (priprava obrambnih načrtov in materialnih sredstev za obrambo),

— opravljanje rečno nadzorne službe (z rednimi poročili, stalnimi ukrepi in pripravo predlogov za vzdrževanje, povezavo z ribiči in spremljanje eventualnih nepričakovanih onesnaženj),

— pregled tehnične dokumentacije, nadzor nad izvajanjem del tekočega vzdrževanja idr.

## II. VLAGANJE V NADALJNI VODNOGOSPODARSKI RAZVOJ

#### 6. člen

### 1.0 Redno vzdrževanje

Vzdrževanje površinskih odvodnih sistemov je nenehna skrb za ohranitev stanja medsebojne povezanosti količinskih in kakovostnih dogajanj na vodah in to od njenih pojavnih oblik oplemenitenja z medsebojnimi vplivi okolja in vloženega dela.

V pogledu specifičnih ekonomskih kriterijev podpisniki ugotavljajo, da je namen vzdrževati urejene površinske vodne sisteme, kjer je vloženo delo in to bodisi živo ali opredmeteno, ter tudi naravne vodotoke, kjer so določena dela opravile naravne sile.

Področja rednega vzdrževanja vodnogospodarskih objektov in naprav v splošni rabi ter vzdrževanje naravnih korit so:

1. redno vzdrževanje objektov in naprav v splošni rabi,
2. redno vzdrževanje naravnih vodotokov,
3. javna služba.

#### 7. člen

Vzdrževalna dela, so vsa dela, ki imajo namen ohranjanja stanja vodnega režima, vodnogospodarskih objektov in naprav ter naravnih korit. To so dela za njihove izboljšave, če se pri tem bistveno ne spremenijo hidravlični elementi (trasa, profil in padec), oziroma obstoječi vodni režim.

Vzdrževalna dela so zlasti:

— čiščenje obrežja in struge vodotokov (odstranjevanje drevja in korenin, sipin, rastlinja, lokalnih ovir v vodotoku in podobno),

— vsi vegetacijski ukrepi (sejanje, popleti, druge vegetativne ureditve bregov, nasipov in slično),

— popravila v naravnih in umetnih strugah ter vodnih naprav (zajed, dopolnitve kamnometov, popravila obrežnih zavarovanj, pragov, jezbic, nasipov, konsolidacijskih objektov na erozijskih območjih in slično),

— zavarovanje, ureditvena in usmerjevalna dela v naravnih koritih vodotokov, da se preprečijo večje poškodbe pri visokih vodah,

— priprava programske in ustrezne dokumentacije za izvedbo teh del.

#### 8. člen

1.1 Redno vzdrževanje objektov in naprav v splošni rabi.

Za obrambo pred poplavami, urejanje prostora in za potrebe melioracije zemljišč je bilo do konca leta 1978 zgrajenih vodnogospodarskih objektov in naprav v splošni rabi v vrednosti 1.039,0 milijonov din. Podatki so povzeti in razvidni v elaboratu inventurnega popisa osnovnih sredstev. Vrednost zgrajenih objektov ali objektov v gradnji v letu 1979 in 1978 kateri pa v inventurnem popisu še niso zajeti (HMS Ledava, HMS Ščavnica, Mura in AK Domajinci in Radmožanci), znaša 105,5 milijonov din. Predvidena vrednost investicijskih naložb na istih objektih za nadaljevanje oziroma dokončanje gradnje v letu 1980 bo znašala še 20,0 milijonov din. Tako bo znašala vrednost vodnogospodarskih objektov ob vstopu v naslednje srednjeročno obdobje po občinah sledeče:

Zap. št.	Občina	Vrednost OS po inv. elaboratu	Neupoštene naložbe v OS	Skupaj:
1.	Gornja Radgona	191,0	—	191,0
2.	Maribor	65,1	—	65,1
3.	Lendava	310,3	55,3	365,6
4.	Ljutomer	205,2	15,0	220,2
5.	M. Sobota	267,4	55,2	322,6
Skupaj: OVS Mura		1.039,0	125,5	1.164,5

#### 9. člen

Sredstva za redno vzdrževanje vodnogospodarskih objektov in naprav v splošni rabi ugotavljajo podpisniki na osnovi »amortizacijske stopnje« od vrednosti osnovnih sredstev vodnogospodarskih objektov in naprav po stopnji 1,7 %.

Izračun sredstev za naslednje petletno obdobje znaša  $1.164,5 \text{ mio din} \times 1,7 \% \times 5 \text{ let} = 99,0 \text{ mio din} \times 1,226 = 121,4 \text{ mio din} \times 0,8847 = 107,4 \text{ mio din}$

Tako oblikovana sredstva po enotnih dogovorjenih kriterijih, ločimo v tekoče in investicijsko vzdrževanje. Za tekoče vzdrževanje vodnogospodarskih objektov se nameni 1,3 % za investicijsko vzdrževanje pa 0,4 % od vrednosti osnovnih sredstev.

Izračun sredstev za tekoče in investicijsko vzdrževanje objektov in naprav za naslednje srednjeročno obdobje znaša:

$1.164,5 \text{ mio din} \times 1,3 \% \times 5 \text{ let} = 75,7 \text{ mio din} \times 1,226 = 92,8 \text{ mio din}$

$1.164,5 \text{ mio din} \times 0,4 \% \times 5 \text{ let} = 23,3 \text{ mio din} \times 1,226 = 28,6 \text{ mio din}$

121,4 mio din  
minus — 14,0 mio din  
107,4 mio din

Izračun sredstev za tekoče vzdrževanje objektov in naprav se razporedijo po občinah v odvisnosti od vrednosti OS, kot sledi:

Zap. št.	Občina	Vrednost OS	višina letno	sredstev 5-letno	
1.	G. Radgona	191,0	1,3	3,04	15,2
2.	Maribor	65,1	1,3	1,02	5,1
3.	Lendava	365,6	1,3	5,84	29,2
4.	Ljutomer	220,2	1,3	3,50	17,5
5.	Murska Sobota	322,6	1,3	5,16	25,8
Skupaj OVS Mura		1.164,5	1,3	18,56	92,8

#### 11. člen

Sredstva za investicijsko vzdrževanje objektov in naprav se namenjajo za adaptacije, urejanja ali rekonstrukcije vodno-



gospodarskih objektov, ki funkcionalno boljše nadomeščajo iztrošene ali odpravljene objekte in so v skladu s konceptnimi rešitvami povodja, v skupni višini 14,6 mio din.

Zap. št.	Objekt	Višina sredstev v mio din po občinah				
		G. Radgona	Lendava	Ljutomer	M. Sobota	Skupaj
1.1	Obnova korita Mure pri Melincih in v odseku Petišovci — Pince	—	7,3	—	7,3	14,6

### 12. člen

Časovna razporeditev sredstev za tekoče in investicijsko vzdrževanje in izvajanje del bo sledeča:

Zap. št.	Občina	v mio din					Skupaj
		1981	1982	1983	1984	1985	
1.	Gornja Radgona	3,5	3,7	4,0	4,0	4,2	19,4
2.	Maribor	0,9	0,9	0,9	0,9	0,9	4,5
3.	Lendava	5,5	6,1	6,4	7,2	7,1	32,4
4.	Ljutomer	4,3	4,3	4,4	4,4	4,4	21,8
5.	Murska Sobota	5,2	5,5	6,0	6,3	6,3	29,3
Skupaj OVS Mura:		11,5	20,5	21,7	22,8	22,9	107,4

### 13. člen

#### 1.2 Redno vzdrževanje naravnih vodotokov

Na območju OVS Mura imamo 858 km vodotokov, ki so v upravljanju OVS Mura. Od teh je bilo ob vstopu v to srednjeročno obdobje 149 km urejenih in 124 km delno urejenih vodotokov. Če upoštevamo, da smo oz., da bomo do konca leta 1980 uredili še nadaljnjih 32 km potem računamo, za naslednje srednjeročno obdobje še s 553 km naravnih strug.

Dolžino odsekov naravnih strug, posameznih pomembnejših vodotokov upoštevamo naslednje:

Mura	85,5 km	Kobiljski potok	15,6 km
Ščavnica	48,0 km	V. in M. Krka	23,0 km
Kučnica	13,5 km	Mejni potok	9,6 km
Ledava	38,0 km	Sotinski potok	1,5 km
		Vse skupaj:	237,7 km
		zaokroženo:	238 km

Skupaj dolžina odsekov naravnih strug pomembnejših vodotokov znaša 238 km, dolžina ostalih vodotokov pa še 315 km.

### 14. člen

Višina vlaganj sredstev za vzdrževanje naravnih vodotokov znaša 45.000/din (km) leto za zahtevnejše vodotoke in 20.000 din (km) leto za ostale vodotoke. Izračun potrebnih sredstev za vzdrževanje v naslednjem srednjeročnem obdobju znaša:

— 238 km x 45.000 din (km) leto x 5 let = 53,5 mio din x 1,226 = 65,6 mio din  
 — 315 km x 20.000 din (km) leto x 5 let = 31,5 mio din x 1,226 = 38,6 mio din

104,2 mio din x 0,74 = 77,1 mio din

Izračun nam prikazuje način in višino formiranja sredstev za vzdrževanje naravnih korit vodotokov za tekoče in investicijsko vzdrževanje.

Podroben izračun formiranih sredstev po namenih za naslednje srednjeročno obdobje je sledeč:

Tekoče vzdrževanje:  
 238 km x 33.000 din (km) leto x 5 let = 39,3 mio din x 1,226 = 48,2 mio din  
 315 km x 15.000 din (km) leto x 5 let = 23,6 mio din x 1,226 = 28,9 mio din  
 skupaj: 77,1 mio din

### 15. člen

Sredstva za tekoče vzdrževanje naravnih vodotokov se razporedijo po občinah po prej opisanih kriterijih, kot sledi v naslednji tabeli:

Zap. št.	Občina	v mio din			
		Zahtevni vodotoki v km	Ostali vodotoki v km	sredstva letno	v 5 letno
1.	G. Radgona	21	70	2,1	10,7
2.	Maribor	9	9	0,5	2,6
3.	Lendava	41	60	2,8	13,8
4.	Ljutomer	68	46	3,6	18,0
5.	M. Sobota	99	130	6,4	32,0
Skupaj OVS Mura:		238	315	15,4	77,1

Ta sredstva so namenjena tudi do 30 % soudeležbe za lokalne uravnave v okviru vzdrževalnih del na vodotokih, ki niso v upravljanju OVS Mura, pač pa so predvideni v srednjeročnih planih krajevnih ali drugih skupnosti.

### 16. člen

Časovna razporeditev sredstev za tekoče in investicijsko vzdrževanje naravnih vodotokov in izvajanje del bo sledeča:

Zap. št.	OBČINA	v mio din					Skupaj:
		1981	1982	1983	1984	1985	
1.	Gornja Radgona	2,0	2,1	2,1	2,1	2,5	10,8
2.	Maribor	0,4	0,4	0,4	0,4	0,4	2,0
3.	Lendava	2,8	3,0	3,2	3,3	3,4	15,7
4.	Ljutomer	3,6	3,7	3,8	4,3	4,3	19,8
5.	M. Sobota	5,2	5,4	5,7	6,2	6,3	28,8
Skupaj OVS Mura		14,0	14,6	15,3	18,3	16,9	77,1

### 17. člen

#### 1.3 Javna služba

Vodnogospodarska opravila posebnega družbenega pomena so določena z Zakonom o vodah, samoupravnim sporazumom o ustanovitvi vodne skupnosti Mura in drugih aktov OVS Mura.

Vodnogospodarska opravila posebnega družbenega pomena in javnega značaja so:

- vodnogospodarska oziroma javna služba,
- rečno nadzorna služba,
- služba obrambe pred visokimi vodami,
- intervencijske enote.

### 18. člen

Za pokrivanje stroškov za vodnogospodarska opravila posebnega družbenega pomena in javnega značaja, predvidevamo sredstva v višini 7,5 % od sredstev za vzdrževanje.

Izračun sredstev za opravljanje javne službe za naslednje petletno obdobje znaša:

— vzdrževanje objektov in naprav 121,4 mio din  
 — vzdrževanje naravnih vodotokov 104,2 mio din  
 Skupaj: 225,6 mio din  
 225,6 mio din x 7,5 % = 16,9 mio din,  
 Plan vodnogospodarskih opravil — javna služba in ostalo je sestavni del tega sporazuma.

### 19. člen

Časovna razporeditev sredstev za izvajanje javne vodnogospodarske službe in izvajanje del bo sledeča:

Zap. št.	Občina	v mio din					Skupaj:
		1981	1982	1983	1984	1985	
1.	Gornja Radgona	0,4	0,5	0,5	0,5	0,4	2,3
2.	Maribor	0,1	0,1	0,1	0,2	0,2	0,7
3.	Lendava	0,7	0,7	0,9	1,0	1,1	4,4
4.	Ljutomer	0,7	0,7	0,8	0,7	0,9	3,8
5.	Murska Sobota	1,2	1,2	1,1	1,1	1,1	5,7
Skupaj OVS Mura:		3,1	3,2	3,4	3,5	3,7	16,9



## 20. člen

Skupna vlaganja za vzdrževanje vodnogospodarskih objektov in naprav v splošni rabi, za vzdrževanje naravnih korit in za javno službo po občinah v obdobju 1981 — 1985 znašajo naslednje:

Zap. št.	Občina	v mio din					
		1981	1982	1983	1984	1985Skupaj:	
1.	Gornja Radgona	5,9	6,2	6,6	6,5	7,1	32,3
2.	Maribor	1,3	1,4	1,3	1,4	1,5	6,9
3.	Lendava	9,0	9,6	10,3	11,2	11,4	51,5
4.	Ljutomer	8,6	8,8	9,2	9,6	9,6	45,8
5.	Murska Sobota	11,7	12,2	13,0	13,9	14,1	64,
Skupaj OVS Mura		36,5	38,2	40,4	42,6	43,7	201,4

## 21. člen

## 2.0 Ostale obveznosti

Anuitete najetih kreditov

V sedanjem srednjeročnem obdobju so bili najeti krediti za izgradnjo zadrževalnika Radmožanci in nekatere regulacijske objekte ob melioraciji zemljišč.

V prihodnjem srednjeročnem obdobju zapadejo v plačilo anuitete za najete kredite v znesku 25,1 mio din.

## 22. člen

Časovna razporeditev anuitet najetih kreditov bo naslednja:

Zap. št.	Občina	v mio din					
		1981	1982	1983	1984	1985Skupaj:	
1.	Lendava	4,7	4,7	4,6	4,6	4,7	23,3
2.	Ljutomer	0,3	0,3	0,4	0,4	1,8	
Skupaj OVS Mura		5,0	5,0	5,0	5,0	5,1	25,1

## 23. člen

## 3.0 Delovanje OVS Mura

## 3.1 Študije in raziskave

Sofinanciranje programa študijsko — raziskovalnih nalog pri Zvezi vodnih skupnosti Slovenije za potrebe OVS Mura znaša  $3,9 \times 1:226 = 4,8$  mio din  $\times 0,79 = 3,8$  mio din in sicer:

1. Podloge	0,87
2. Dopolnjevanje vodnogospodarskih osnov	0,78
3. Študije po področjih vodnogospodarske dejavnosti in tematikah	
— vodotoki in vodni režim	0,44
— vodni viri in zaloge vode	1,11
— varstvo voda in izboljšanje kakovosti	0,20
— melioracije	0,40
Skupaj:	3,80 mio din

Sofinanciranje za zgoraj navedene namene je naslednje:

## 1. Podloge:

Vodnogospodarski katastri vodnih virov, podzemnih voda, površinskih vodotokov, kakovosti vodotokov ter v. g. objektov in naprav.

## 2. Dopolnjevanje vodnogospodarskih osnov:

— izdelava v. g. bilance

— novelacija poglavja »vodne oskrbe«

## 3. Študije po področjih v. g. dejavnosti in tematikah:

— ocena stopnje ogroženosti in potrebnih ukrepov za zaščito pred poplavami,

— valorizacija in tipizacija vzdrževalnih ukrepov na strugah vodotokov,

— dokončanje hidrogeoloških raziskav in razdelitve vodnih zalog v prodnih zasipih,

— geohidrološke raziskave vodnih virov v globinskih vodonosnikih,

— izdelava matematičnega modela za območja prodnih zasipov.

— analiza stanja vodne oskrbe z bilanco razpoložljivih vodnih količin in razvoj vodne oskrbe do leta 2000

— zasledovanje kvalitete v površinskih odvodnikih in podtalnici ter priprava ukrepov za izboljšanje kakovosti voda,

— raziskave v zvezi z delovanjem drenažnih sistemov.

— študija o potrebah namakanja kmetijskih površin v Pomurju.

## 24. člen

Časovna razporeditev sredstev za študije ter izvajanje del po občinah bo naslednja:

Zap. št.	Občina	v mio din					
		1981	1982	1983	1984	1985	skupaj:
1.	G. Radgona	0,10	0,10	0,10	0,10	0,10	0,50
2.	Maribor	—	0,10	—	—	—	0,20
3.	Lendava	0,20	0,20	0,20	0,20	0,20	1,00
4.	Ljutomer	0,20	0,10	0,10	0,20	0,20	0,80
5.	M. Sobota	0,30	0,20	0,20	0,30	0,20	1,20
Skupaj OVS Mura:		0,80	0,70	0,60	0,80	0,90	3,80

## 25. člen

## 3.2. Funkcionalni izdatki OVS Mura

Stroški za funkcionalne izdatke OVS Mura bodo znašali skupaj s prispevkom za SLO  $16,5 \times 1,226 = 20,2$  mio din  $\times 0,92 = 18,58$  mio din.

Sredstva se bodo koristila za sledeče namene:

a) za delovanje delegatskega sistema — samoupravnih

in drugih organov OVS Mura 4,20 mio din

b) za pokrivanje stroškov delovanja strokovnih služb, ki delujejo na sedežu OVS Mura 11,80 mio din

c) za financiranje potreb SLO — (0,5 % od vseh sredstev) 2,58 mio din

Sredstva za potrebe SLO se bodo koristila po posebnem programu odbora SLO pri OVS Mura.

## 26. člen

Del vodnogospodarskih nalog javnega značaja in strokovnih opravil opravljajo v skladu s samoupravnim sporazumom o ustanovitvi ZVSS Slovenije in OVS Mura, ter v skladu s samoupravnim sporazumom o temeljih plana ZVSS Slovenije, delavci skupne strokovne službe pri ZVSS, ki delajo na sedežu OVS Mura. Podrobnejša opredelitev teh nalog je razvidna iz plana delovne skupnosti strokovne službe ZVSS.

OVS Mura neposredno (iz funkcionalnih izdatkov) financira delo delavcev, ki delajo na sedežu OVS Mura. Opravila delavcev, ki delajo za potrebe OVS Mura na sedežu v Ljubljani (finančna, planska, vodni prispevek in ostala opravila) pa se financirajo iz združenih sredstev ZVS Slovenije.

Globalna razporeditev sredstev funkcionalnih izdatkov po občinah in po letih je naslednja:

Zap. št.	Občina	v mio din					
		1981	1982	1983	1984	1985	skupaj:
1.	Gornja Radgona	0,48	0,37	0,55	0,55	0,55	2,48
2.	Maribor	0,18	0,18	0,28	0,18	0,18	1,00
3.	Lendava	1,01	1,01	0,92	0,92	1,01	4,87
4.	Ljutomer	0,74	0,83	0,74	0,83	0,92	4,08
5.	Murska Sobota	1,10	1,10	1,20	1,38	1,39	6,17
Skupaj OVS Mura		3,49	3,49	3,69	3,86	4,05	18,58

## 27. člen

Skupna vlaganja za delovanje OVS Mura po občinah v obdobju 1981 — 1985 so naslednja:

Zap. št.	Občina	v mio din					
		1981	1982	1983	1984	1985Skupaj:	
1.	Gornja Radgona	0,56	0,47	0,65	0,65	0,65	2,98
2.	Maribor	0,18	0,28	0,28	0,18	0,38	1,30
3.	Lendava	1,21	1,21	1,12	1,12	1,21	5,87
4.	Ljutomer	0,94	0,93	0,94	1,63	1,12	4,88
5.	Murska Sobota	1,40	1,30	1,40	1,88	1,59	7,37
skupaj OVS Mura		4,29	4,19	4,29	4,66	4,85	22,38



## 28. člen

**4.0 Skupna vlaganja za redno vodnogospodarsko dejavnost**

Skupna vlaganja za redno vodnogospodarsko dejavnost v obdobju 1981 — 1985

po nameni so naslednja:

**1.0 Redno vzdrževanje** **201,40 mio din**

1.1 Redno vzdrževanje objektov in naprav v splošni rabi 10,740

1.2 Redno vzdrževanje naravnih vodotokov 77,10

1.3 Javna služba 16,90

**2.0 Ostale obveznosti** **25,10 mio din****3.0 Izdatki za delovanje OVS Mura** **22,38 mio din**

3.1 Studije in raziskave 3,80

3.2 Funkcionalni izdatki OVS Mura 18,58

a) delovanje deleg. sist. 4,20

b) za delovanje str. sl. QVS Mura 11,80

c) za potrebe SLO 2,58

Skupna vlaganja za redno dejavnost: 248,88 mio din

## 29. člen

Skupna vlaganja za redno vodnogospodarsko dejavnost v obdobju 1981 — 1985 po občinah in časovnem pregledu so:

Zap. št.	Občina	v mio din					Skupaj
		1981	1982	1983	1984	1985	
1.	Gornja Radgona	6,46	6,87	7,25	7,15	7,75	35,28
2.	Maribor	1,48	1,58	1,58	1,58	1,88	8,20
3.	Lendava	14,91	15,51	16,02	16,92	17,31	80,67
4.	Ljutomer	9,84	10,03	10,44	11,03	11,12	52,46
5.	Murska Sobota	13,10	13,50	14,40	15,58	15,69	72,27
skupaj OVS Mura		45,79	47,39	49,69	52,26	53,75	248,88

## 30. člen

**5.0 Investicije — ukrepi za izboljšanje vodnega režima**

Ugotovitve in predvideni ukrepi, ki so navedeni v tem poglavju, so v pogledu izhodišč obstoječega stanja in nadaljnjega programiranja v tesni povezavi s Programom razvoja vodnega gospodarstva na vodnem območju Drave — Mure za obdobje 1971 — 1985 in Projekta melioracij zemljišč v severovzhodni Sloveniji za obdobje 1978 — 1985.

Investicije predstavljajo razširjeno reprodukcijo vodnega gospodarstva, ki pa je odvisna od ekonomske sposobnosti združenega dela v Sloveniji in usklajenega predvidenega razvoja Slovenije, sprejetega z družbenim planom SR Slovenije. Predvidena sredstva za petletno obdobje so namenjena le urejanju vodotokov, osnovni mreži ob melioracijskih območjih, gradnji zadrževalnikov namenjenih obrambi pred poplavo in varstvu voda (mišljeni so vsi načini zagotavljanja in zaščite vode).

Vedno večja poraba pitne in tehnološke vode narekuje posebno pozornost tako v količinskem, kot tudi v kakovostnem pogledu zalogram vode, iz tega razloga je v vodnem gospodarstvu potrebno pri vsakem ukrepu upoštevati vpliv na vodne zaloge.

## 31. člen

Udeleženci sporazuma se dogovorijo, da bo vrednost investicij na osnovi usklajenih elementov na vodnem območju OVS Mura v obdobju 1981 — 1985 znašala  $233,0 \times 1,226 = 285,8$  mio din  $\times 0,96 = 274,625$  mio din in sicer za naslednje namene:

a) zadrževalnik na Ledavi v Radmožancih (dovršitev) in zgraditev zadrževalnika Bolehnečici na Ščavnici 105,500 mio din

b) Osnovna odvodnja na HMS Krka — Ledava in Ščavnica — Plitvica in nadaljevanje regulacijskih del na Muri. 169,125 mio din

## 32. člen

Manjkajoči del potrebnih sredstev za investicijsko urejanje vodotokov, ki tudi v celoti predstavljajo ureditev osnovne od-

vodnje za izvajanje programa melioracij na vodnem območju Mure v obdobju 1982 — 1985 v skupni višini 75,0 mio din za objekte, kot je to razvidno iz priložene dodatne tabele II/1 se bodo zagotavljala iz združenih sredstev ostalih OVS-ov v SR Sloveniji preko Zveze vodnih skupnosti Slovenije na osnovi določil 19., 20. in 21. člena prečiščenega besedila samoupravnega sporazuma o usklajevanju planov OVS in ZVSS na temelju skupno usklajenih osnov razvoja vodnega gospodarstva Slovenije za obdobje 1981 — 85 in sprejete priporočila skupščine Zveze VS Slovenije z dne 29. 6. 1982.

## 33. člen

Na območju OVS Mura se predvideva v obdobju 1981 — 1985 izvedba hidrotehničnih melioracij na melioracijski kompleksih, za katere je že urejena, oziroma bo urejena osnovna odvodnja na skupni površini 7.133 ha. Od tega v obdobju 1982 — 1985 skupaj 5699 ha, oziroma 5265 ha.

Podrobnejši okvirni plan s prikazom ožjih melioracijskih območij po hidrosistemih in po občinah ter s predvideno dinamično izgradje je razviden iz tabele I., ki je sestavni del tega sporazuma.

## 34. člen

Podpisniki tega sporazuma si bodo v interesu za vsestransko vodnogospodarsko ureditev in izrabo reke Mure, v skladu z doslej sprejetimi dogovori, prizadevali za čimprejšnji začetek izgradnje hidroelektram na reki Muri.

Poleg zagotovitve s pomembno energetsko preskrbo širšega območja s kvalitetno in stalno energijo bo zagotovljena tudi povečana protipoplavna varnost in tako omogočena intenzivna kmetijska proizvodnja v širšem zalednem prostoru ob Muri in njenih pritokih.

V okviru programa študijsko raziskovalne dejavnosti Zveze vodnih skupnosti Slovenije za obdobje 1981 — 1985 se tudi zagotavljajo finančna sredstva za sofinanciranje izdelave predhodne tehnične dokumentacije za kompleksno ureditev Mure.

## 35. člen

Podpisniki tega sporazuma določajo naslednje cilje in naloge na področju investicijskih vlaganj v nadaljnjo vodnogospodarsko urejanje:

— s kombinirano zasnovo vodnogospodarskih rešitev na vodotokih odnosno hidrosistemih je s težnjo po čim večji izravnavi površinskih vodotokov, usmeriti možnost za obogatitve vodnih zalog prostora.

— na ta način je odpraviti povodnji, ki se še danes pojavljajo na vodnem območju Mure zaradi varstva urbanega in kmetijskega prostora. V prihodnjem 5-letnem obdobju bo sukcesivno odpravljenih poplav na površini 2000 ha od še poplavljenih 7.500 ha. Pri tem je doseči visokovodno varnost na dosedaj poplavljenih naseljih vsaj pred 50-letnimi, na kmetijskih površinah pa pred 20-letnimi povratnimi visokimi vodami.

— poleg urejanja visokovodnega neskladja je pristopiti na branjenih površinah pred poplavami k osuševalnim delom s pomočjo drenažnega sistema.

S predvidenim vlaganjem bodo realizirani naslednji ukrepi:

— regulacija 41 km vodotokov, za odvodnjo voda,

— izgradnja zadrževalnikov na Ledavi in Ščavnici s prostornino cca 10,0 mio m<sup>3</sup>

— omogočanje osuševalnih del na površini 7133 ha

Z izvedbo navedenih investicij bodo ustvarjeni naslednji efekti:

— z regulacijami bo na 1 km odvodnika zaščitenih pred poplavami povprečno 60 ha zemljišč,

— z zadrževalnikom bodo zmanjšani poplavni valovi, po višini za cca 40% in zagotovljena protipoplavna varnost mest Lendave in Ljutomera pred 100-letnimi povratnimi visokimi vodami.

## 36. člen

Za obrambo pred poplavami in pridobivanje novih kmetijskih površin za melioracije bodo izvedene regulacije in urejanja vodotokov ter izgradnja zadrževalnikov v skupni vrednosti 274,625 mio din.

Investicijska vlaganja za obrambo pred poplavami in ureditev vodnega režima z regulacijami vodotokov ter izgrad-



njo zadrževalnikov za pridobivanje novih kmetijskih površin v obdobju 1981—1985 po HS, občinah in predvideni dinamiki izgradnje so razvidna iz tabele II., ki je sestavni del tega sporazuma.

### 37. člen

#### 6.0 Soudeležba pri investicijah za varstvo voda

Varstvo voda se obravnava v dveh poglavjih in sicer:

1. Varstvo kakovosti vode — čiščenje odpadnih voda
2. Varstva vodnih količin in oskrba z vodo

### 38. člen

#### 6.1 Varstvo kakovosti voda — čiščenje odpadnih voda

V prihodnjem petletnem obdobju bo predvidoma odpravljen le petina od 0,6 mio populacijskih enot obstoječega onesnaževanja in to z zgraditvijo ustreznih čistilnih naprav za odpravo cca 0,13 mio enot, ki se pojavljajo predvsem kot koncentrirane industrijske oz. mestne odplake.

Prizadevali si bomo za odpravo naslednjega števila enot pri čistilnih napravah:

— čistilna naprava M. Sobota — razširitev	34.000 E
— čistilna naprava Lendava	30.000 E
— čistilna naprava Podgrad II. faza	6.000 E
— čistilna naprava Sladki vrh	45.000 E
— čistilna naprava Šentilj—Ceršak	15.000 E

### 39. člen

Za doseg zastavljenega cilja predvidevamo pri gradnji ustreznih čistilnih naprav naslednjo soudeležbo vodnega gospodarstva:

Zap. št.	Občina	Soudeležba	Viri financiranja OVS Mura	ZVSS
1.	Murska Sobota	3,00	3,00	
2.	Gornja Radgona	5,00	5,00	
3.	Maribor	10,00	3,54	6,46
<b>Skupaj:</b>		<b>18,00</b>	<b>11,54</b>	<b>6,46</b>

Ob predpostavki, da znašajo stroški izgradnje čistilnih naprav v povprečju cca 910 din/1E predvidevamo, da bo vrednost izgradnje predvidenih čistilnih naprav za odpravo 130.000 E znašala 118 mio din, soudeležba vodnega gospodarstva pa bo po tem takem v višini cca 15 %.

Za izgradnjo kanalizacijske mreže in kolektorjev ta prispevek ni namenjen.

### 40. člen

Orientacijska časovna razporeditev sredstev za soudeležbo za varstvo kakovosti voda — čiščenje odpadnih voda in izvajanje del so naslednja:

v mio din

Zap. št.	Občina	1981	1982	1983	1984	1985	Skupaj
1.	Gornja Radgona	5,0	—	—	—	—	5,0
2.	Maribor	—	1,5	2,5	3,0	3,0	10,0
3.	M. Sobota	—	3,0	—	—	—	3,0
<b>Skupaj OVS Mura</b>		<b>5,0</b>	<b>4,5</b>	<b>2,5</b>	<b>3,0</b>	<b>3,0</b>	<b>18,0</b>

Udeleženci: OVS Mura, SIS za komunalne dejavnosti občine G. Radgona, Maribor, Murska Sobota in Tovarna papirja Sladki vrh.

### 41. člen

#### 6.2 Varstvo vodnih količin in oskrba z vodo

V pogledu organizirane vodopreskrbe je območje Mure zelo nerazvito saj so še vedno tri občine, kjer je manj kot 50 % prebivalcev vezano na skupinske vodovode.

V nadaljnjem planskem obdobju bo predvsem poudarek na razvijanju intenzivne izrabe vodnih virov, gradnji primarnega vodooskrbnega omrežja ter zaščiti razpoložljivih vodnih zalog.

Poleg vlaganj v večnamenske vodnogospodarske objekte, s katerimi se dosega tudi izboljšanje razmer za vodooskrbo (bogatenje podtalnice, zadrževanje vode v povirjih in akumulacijah) bomo vlagali tudi v gradnjo objektov za vodooskrbo na manj razvitih in obmejnih območjih.

### 42. člen

Sredstva, ki jih namenja vodno gospodarstvo, kot soudeležbo pri zagotovitvi vodooskrbe, znašajo 26,0 mio din in se bodo vlagala na območjih:

v mio din

Zap. št.	Občina	Vlaganja	Viri financiranja OVS Mura
1.	Murska Sobota	8,0	8,0
2.	Lendava	6,0	6,0
3.	Ljutomer	9,0	9,0
4.	Gornja Radgona	3,0	3,0
<b>Skupaj:</b>		<b>26,0</b>	<b>26,0</b>

### 43. člen

Orientacijska časovna razporeditev sredstev za soudeležbo pri varstvu vodnih količin in oskrbe z vodo bo naslednja:

v mio din

Zap. št.	Občina	1981	1982	1983	1984	1985	Skupaj
1.	Gornja Radgona	—	—	0,97	0,37	1,06	3,00
2.	Lendava	—	—	—	2,46	3,54	6,00
3.	Ljutomer	1,83	1,76	1,83	1,83	1,75	9,00
4.	M. Sobota	1,96	1,96	1,96	1,06	1,06	8,00
<b>Skupaj OVS Mura</b>		<b>3,79</b>	<b>3,72</b>	<b>4,76</b>	<b>6,32</b>	<b>7,41</b>	<b>26,00</b>

Udeleženci: OVS Mura, SIS za Komunalne dejavnosti občin G. Radgona, Lendava, Ljutomer in Murska Sobota.

### 44. člen

Vrednost vseh nalog t. j. osnovne obveznosti in ostala vlaganja skupaj, za katere se udeleženci sporazuma dogovorijo, da jih je potrebno izvršiti na vodnem območju OVS Mura v prihodnjem srednjeročnem obdobju 1981—1985 znaša 567,505 mio din, in sicer:

— redna vodnogospodarska dejavnost	248,880 mio din
— investicije v urejanje vodnega režima	274,625 mio din
— soudeležba pri investicijah za varstvo voda	44,000 mio din
<b>Skupaj:</b>	<b>567,505 mio din</b>

Skupni pregled vseh vlaganj po namenih in po občinah ter virih financiranja v obdobju 1982—1985 je razviden iz rekapitulacije — tabela III., ki je sestavni del tega sporazuma.

## III. ZAGOTOVITEV SREDSTEV ZA NADALJNI VODNO-GOSPODARSKI RAZVOJ

### 45. člen

Podpisniki sporazuma bodo uresničevali takšno politiko vodnih prispevkov in odškodnin za vodo ter vodnogospodarskih storitev, da bo zagotovljeno financiranje nadaljnega vodnogospodarskega razvoja. V ta namen bodo za predvidena vlaganja v nadaljni vodnogospodarski razvoj na vodnem območju Mure namenili v povprečju 0,56 % od svojega predvidenega družbenega produkta (DP 1981—1985 po cenah 1980 znaša 50.289 mio din) v višini 286,420 mio din.

Sredstva, potrebna za uresničitev planiranih nalog v višini 286,420 mio din bodo uporabniki zagotovili z vodnim prispevkom od naslednjih osnov:

- odstotek od dosežene davčne osnove dohodka,
- od količine proizvedene električne energije,
- od količine uporabljene in izkoriščene vode.



- od stopnje onesnaženosti vode,
- od količine porabljene pitne vode,
- odstotek od doseženega dohodka z obrtno dejavnostjo,
- odstotek od katastrskega dohodka,
- od količine odvzetega gramoza in mivke.

Predvidena sredstva od navedenih osnov in prelivanja za financiranje predvidenih nalog bodo po letih znašala:

Zap. št.	Način formiranja sredstev	1981	1982	1983	1984	1985	Skupaj
A)	<b>DRUŽBENI PRODUKT</b>	9543	9760	10164	10606	11056	51149
B)	% udeležbe VP iz DP	0,440	0,495	0,556	0,626	0,705	0,556
C)	din	41,28	47,62	55,59	65,28	76,65	286,42
1.	Splošni vodni prispevek	8,36	9,91	12,53	15,93	20,01	66,74
2.	VP p o odločbi	29,04	33,34	38,01	43,52	50,04	193,95
	— za elektr. energijo	0,10	0,19	0,19	0,19	0,29	0,96
	— za uporablj. vode	8,94	10,20	11,76	13,51	15,45	59,86
	— za oresn. vode	20,00	22,95	26,06	29,82	34,30	133,13
3.	VP od pitne vode	0,58	0,58	0,68	0,97	0,87	3,68
4.	VP od gramoza	0,10	0,19	0,19	0,19	0,29	0,96
5.	VP od obri	0,29	0,49	0,49	0,49	0,68	2,44
6.	VP od katistra	2,91	3,11	3,69	4,18	4,76	18,65
	<b>Skupaj vodni prispevek</b>	<b>41,28</b>	<b>47,62</b>	<b>55,59</b>	<b>65,28</b>	<b>76,65</b>	<b>286,420</b>
	<b>Prelito iz dr. območij</b>	<b>42,62</b>	<b>38,69</b>	<b>56,52</b>	<b>66,08</b>	<b>77,18</b>	<b>281,085</b>
	<b>RAZPOLOŽ-LJIVA SREDSTVA</b>	<b>83,90</b>	<b>86,31</b>	<b>12,11</b>	<b>131,36</b>	<b>153,83</b>	<b>567,505</b>

Predvidena razpoložljiva sredstva in dinamika vlaganj bo lahko dokončno opredeljena v srednjeročnem planu razvoja vodnega gospodarstva na območju OVS Mura za obdobje 1981—1985, ko bo podana možnost poročila za leta 1981—1983 glede na dejansko realizacijo sredstev.

#### 46. člen

Na osnovi 4. člena Zakona o vodah ter 6., 17. in spremenjenega 19. člena Samoupravnega sporazuma o usklajevanju planov OVS in ZVSS na temelju skupno usklajenih osnov razvoja vodnega gospodarstva Slovenije za obdobje 1981—1985 bodo na vodno območje OVS Mura prelivana sredstva iz drugih območij, ki so namenjena za skladnejši razvoj in predstavljajo 98,1 % — na lastna zbrana sredstva na območju Mure in 21,9 % od združenih sredstev razvitejših območij v Zvezi vodnih skupnosti Slovenije.

Prelivana sredstva v višini 281,085 mio din se bodo v celoti namenila po že prikazanih namenih, lokacijah, občinah in dinamiki, kot je razvidno v poglavjih:

5.0 Investicije v urejanje vodnega režima v višini	274,625 mio din
6.0 Soudležba pri investicijah za varstvo voda	6,460 mio din
Skupaj:	281,085 mio din

#### 47. člen

##### Tarife vodnega prispevka:

V planskem obdobju 1981—1985 se podpisniki dogovorijo, da ostane sedanj način izračunavanja tarif nespremenjen. Izhodiščne vrednosti tarif vodnih prispevkov po osnovah iz 45. člena so naslednje:

Zap. št.	Osnova vodnega prispevka	Enota mere	tarifa
1.	Splošni vodni prispevek	% od davčne osnove iz dohodka	1,00
2.	VP od proizv. elek. energije	din/kwh	0,0053
3.	VP od uporablj. vode	din/m <sup>3</sup>	1,40
4.	VP od onesn. vode	din/E	49,30
5.	VP od pitne vode	din/m <sup>3</sup>	0,60
6.	VP od naplavin	din/m <sup>3</sup>	21,00

7.	VP od obrtne dejavnosti	% od davčne osnove	1,00
8.	VP od katastrskega dohodka		
	SO G. Radgona — ravninsko območje — gričevnato območje		1,35 % 1,00 %
	SO Maribor — celotno območje		0,90 %
	SO Lendava — celotno območje		1,50 %
	SO Ljutomer — ravninsko območje — gričevnato območje		1,40 % 0,90 %
	SO M. Sobota — ravninsko območje — gričevnato območje		1,45 % 1,00 %

Začetne tarife vodnih prispevkov v letu 1981 so v realnem smislu enake kot so sprejete za 1980.

Tarife se korigirajo letno za stopnjo rasti družbenega produkta, kot je razvidno v 45. členu tega sporazuma.

Ugotavljanje nominalnih vrednosti tarif se določa vsako leto s skupno dogovorjenim korekcijskim faktorjem inflacijske stopnje, ki ga sprejme skupščina OVS Mura.

#### 48. člen

Območja posameznih občin bodo, na osnovi dogovorjenih tarif v prejšnjem členu, oblikovala sledečo udeležbo sredstev:

Zap. št.	Občina	Pričakovani % v obdobju 1981—85	Pričakovana sredstva
1.	G. Radgona	26,6	76,3
2.	Maribor	14,1	40,5
3.	Lendava	21,6	61,9
4.	Ljutomer	10,4	29,7
5.	Murska Sobota	27,3	78,0
	<b>Skupaj:</b>	<b>100</b>	<b>286,4</b>

## IV. STANDARDI IN NORMATIVI

#### 49. člen

Udeleženci sporazuma se dogovorijo, da se bodo pri izvajanju vseh vrst vodnogospodarskih storitev in programa vodnogospodarske dejavnosti obvezno uporabljale splošno veljavne gradbene norme, tehnični normativi prirejeni za novejšo mehanizacijo ter realne izkustvene norme, ki so se doslej uporabljale na vodnem območju OVS Mure.

## V. POGOJI ZA PRIDOBIVANJE DEL

#### 50. člen

Za dela, ki bodo neposredno oddana VGP Maribor je leto dolžno predložiti:

- revidirano in odobreno tehnično dokumentacijo za vzdrževanje objektov in naprav v splošni rabi, naravnih vodotokov, oziroma program storitev,
- podrobni opis posameznih del,
- predkalkulacije materialov in storitev
- kalkulacije s predračunom,
- terminski plan izvajanja storitev ter
- predvideni nadzor nad izvajanjem storitev.

Pri investicijah, za katere je potrebno izvesti licitacijo oziroma zbrati ponudbe, mora ponudnik, na osnovi odobrene tehnične dokumentacije s podrobnim opisom del, dati ponudbeni predračun, terminski plan in izpolnjevati ostale zahtevane pogoje.

## VI. KRITERIJI IN MERILA ZA OBLIKOVANJE CEN STORITEV

#### 51. člen

### 1. Oblikovanje cen storitev

Udeleženci sporazuma se dogovorijo, da bodo pri oblikovanju cen za opravljanje načrtovanih storitev, programa storitev in programa dejavnosti ter izgradnjo objektov in naprav, upoštevali način oblikovanja cen tako, da se zagotovi pokritje:

- materialnih stroškov,
- amortizacije,



— sredstev za zadovoljevanje skupnih in splošnih potreb ter drugih obveznosti in izdatkov, ki se na podlagi zakona pokrivajo iz dohodka.

— sredstev za osebno in skupno porabo v skladu z zakonskimi določili, oziroma določili samoupravnega sporazuma o skupnih osnovah in merilih za razporejanje čistega dohodka ter za delitev sredstev za osebne dohodke v gradbeništvu,

— sredstev rezerv,

— sredstev za modernizacijo in razširitev materialne osnove.

52. člen

## 2. Kalkulativni elementi

a) kalkulativne osnove za OD,

b) strukturni pribitek na kalkulativne osnove za OD

c) kalkulativne osnove strojnih opravil

d) kalkulativne osnove prevoznih storitev,

e) izdelava programske tehnične dokumentacije s ponudbenim predračunom za izvedbo del.

Udeleženci se dogovorijo, da bodo kalkulativne osnove veljale skozi celo leto s tem, da se sprejmejo za vsako leto posebej. (Struktura cene po elementih iz člena 51 in 52 tega sporazuma bo naknadno izdelana s strani izvajalcev).

53. člen

## 3. Letna valorizacija cen

Letna valorizacija cen se bo opravila na naslednji način:

— sredstva za materialne stroške in amortizacijo ter za obveznosti iz dohodka skladno z gibanjem cen na drobno,

— sredstva za OD in skupno porabo ter za rezerve skladno z gibanjem OD v gradbeništvu — ostale nizke gradnje,

— ostala sredstva bodo dogovorjena vsako leto posebej.

## VII. NAČIN SPREMLJANJA IN IZVAJANJA SPORAZUMA

54. člen

Udeleženci se dogovorijo, da bo za spremljanje in izvajanje sporazuma odgovoren izvršni odbor OVS.

Izvršni odbor OVS je tudi zadolžen, da zagotovi posredovanje podatkov o izvajanju planskih dokumentov strokovni službi ŽVSS, da lahko le-ta pripravi za republiške organe skupno poročilo o izvajanju družbenega plana SR Slovenije na področju vodnega gospodarstva. Obvezujoča roka za posredovanje rezultatov spremljave sta:

31. marec — za pripravo poročila o izvajanju nalog v preteklem letu in

— 31. julij — za pripravo poročila o izvajanju nalog v prvi polovici tekočega leta.

## VIII. PREHODNE IN KONČNE DOLOČBE

55. člen

Morebitne spremembe oz. dopolnitve tega sporazuma bodo udeleženci izvršili po enakem postopku in na način, kot to velja za sprejemanje tega sporazuma.

56. člen

Ta sporazum je sklenjen, ko ga sprejme večina udeležencev sporazuma in ko ga podpišejo pooblaščen predstavniki. Šteje se, da je sporazum podpisan s strani posameznega udeleženca, ko ta poda pisмено pristopno izjavo.

57. člen

V primeru, da ta sporazum ni sklenjen, določi stopnje prispevka za zagotovitev sredstev za izvedbo tega programa družbenopolitična skupnost (oz. skupščina SRS). Če pa je sklenjen, pa le-ta sprejme stopnje prispevka samo za tiste udeležence, ki tega sporazuma niso podpisali.

58. člen

Ta sporazum velja za čas od 1. 1. 1981 do vključno 31. 12. 1985.

Original tega sporazuma hrani OVS Mura Murska Sobota.

59. člen

Pravice in obveznosti iz tega sporazuma začenjajo veljati od dneva podpisa sporazuma.

Osnovni Samoupravni sporazum o temeljih plana Območne vodne skupnosti Mura Murska Sobota za obdobje 1981—1985 skupaj z ugotovitvenim sklepom o njegovem sprejetju je bil objavljen v Uradnih objavah občinskih skupščin: Gornja Radgona, Lendava, Ljutomer in Murska Sobota, številka 7 z dne 10. februarja 1981 z dopolnitvijo v številki 10 z dne 24. februarja 1981.

V Murski Soboti, 7. julija 1982

Predsednik  
skupščine OVS Mura:  
Štefan Hajdinjak, dipl. oec.  
Hajdinjak Štefan, l. r.



TABELA I

OKVIRNI PLAN HIDROMERIJACIJ ZA OBDOBJE 1981—1985 NA VODNEM  
OBMOČJU MURE PO HIDROSISTEMIH — MELIORACIJSKIH OBMOČJIH PO  
OBČINAH IN DINAMIKA IZVAJANJA PO LETIH

Zap. št.	Hidrosistem — naziv melioracijskega območja (lokacija po občinah)	Skupna površina ha	Sektor lastništva		Dinamika izvajanja po letih:					Za kontinuiteto plana ha
			družbeni ha	zasebni ha	1981 ha	1982 ha	1983 ha	1984 ha	1985 ha	
1	2	3=(4+5)	4	5	6	7	8	9	10	11
<b>I. HS KRKA — LENDAVA:</b>		4754	3169	1585	652	671	870	1011	750	700
a) Občina Lendava:		1912	1462	450	440	416	150	408	200	300
1.	Ob desnem bregu Ledave									
	»Ujret« in »Linica« v Turniš.	162	162	—	80	82	—	—	—	—
2.	Ob desnem bregu mejnega potoka v Kamovcih	61	61	—	61	—	—	—	—	—
3.	Ob Borosnjaku	80	80	—	80	—	—	—	—	—
4.	Žitkovci ob Bukovnici	305	305	—	105	—	—	200	—	—
5.	»Rastična« Kobilje (Motvarjevci)	114	114	—	114	—	—	—	—	—
6.	»Ginjevec« med Ledavo in Radmož. kanalom	280	280	—	—	80	—	100	100	—
7.	»Ivanjkovci« ob Kopicci	254	254	—	—	254	—	—	—	—
8.	Ob Stari Ledavi									
	Pince — Dolina	150	—	150	—	—	150	—	—	—
9.	Kotiza — Bistrica									
	»HS Mura« ob Liboviji	400	100	300	—	—	—	—	100	300
10.	Petišovci med desn. breg. Ledave in Muro	106	106	—	—	—	—	106	—	—
b) Občina Murska Sobota		2842	1707	1135	212	255	820	805	550	400
11.	Ob levem bregu Ledave v odseku Predanovci — Domajinci	1000	400	600	—	—	—	200	400	400
12.	Ob Lipnici levi breg v Tešanovcih in »Gajič« ob desnem bregu Lipnice	243	143	100	43	—	200	—	—	—
13.	Ob V. Krki v Kruplčniku	114	64	50	114	—	—	—	—	—
14.	»Mezov« v Zg. Moravcih in Sebeborcih ob Lipnici	410	255	156	—	255	—	155	—	—
15.	»Müzge« v Rakičanu ob Doblju	150	150	—	—	—	150	—	—	—
16.	»Hrenovica« v Beltincih ob Doblju in Črncu	160	80	80	—	—	80	80	—	—
17.	»Turško groblje« v Motvarjevcih	55	55	—	55	—	—	—	—	—
18.	Ob Kučnici v odseku Cankova — Gerlinci	150	—	150	—	—	150	—	—	—
19.	Ob Kučnici v Kramarovcih	160	160	—	—	—	160	—	—	—
20.	Topokovci ob Ledavi	150	150	—	—	—	80	70	—	—
21.	»Borovje« ob Martjanskem p.	100	100	—	—	—	—	100	—	—
22.	Motvarjevci ob Kobiljsk. p.	150	150	—	—	—	—	—	150	—
<b>II. HS ŠČAVNICA — PLITVICA:</b>		2370	1358	2112	782	780	428	700	408	381
c) Občina Gornja Radgona		2220	1083	1137	532	760	228	200	108	391
23.	Apaško polje ob Muri (Segovci — Vratja vas)	583	583	—	205	300	78	—	—	—
24.	Lomanoše ob Plitvici	130	—	130	130	—	—	—	—	—
25.	Skaptinci ob Belecju (pritoku Ščavnice)	197	—	197	197	—	—	—	—	—
26.	Plitvica II	480	150	310	—	480	—	—	—	—
27.	Črešnjevci — Boračeva	250	50	200	—	—	150	100	—	—
28.	Žihlava — Okoslavci ob Ščavnici	800	300	300	—	—	—	100	108	381
d) Občina Ljutomer		1250	275	875	250	—	200	500	300	—



**TABELA II.**  
**Investicijska vlaganja za obrambo pred poplavami in ureditev vodnega režima z regulacijami**  
**vodotokov ter izgradnjo zadrževalnikov za pridobivanje novih kmetijskih površin v obdobju**  
**1981 — 1985**

Zap. št.	Hidrosistem — objekt:	Občina:	Velikost (m <sup>3</sup> ali km)	Invest. vred. v 000 din skupaj:	Viri financiranja:		Predvidena dinamika izgradnje:	Opomba:
					OVS Mura: v 000 din	Zveza VSS. v 000 din		
1	2	3	4	5	6	7	8	9
<b>I. HS Krka — Ledava:</b>								
1.	Dovršitev gradnje zadrževalnika na Ledavi v. Radmožancih	Ledava	3 6,3 mio m <sup>3</sup>					
2.	Regulacijsko-ureditvena dela na pritokih Ledave v zvezi z delovanjem zadrževalnika in izvedbe melioracij v občini Ledava	Ledava	6,5	44.136	—	44.136	1981/83	
3.	Regulacija Mure v odseku Petišovci—Pince	Ledava	3	18.390	—	18.390	1981/85	Po medrep. dog. s SRH
	<b>Skupaj v občini</b>	<b>Ledava</b>	<b>9,5</b>	<b>75.309</b>	<b>—</b>	<b>75.309</b>		
4.	Regulacija Ledave z rekonstrukcijo nasipov v odseku Rakičan—Gančani v zvezi z delovanjem zadrževalnika Radmožanci	Murska Sobota	3,5					
5.	Regulacijsko-ureditvena dela na V. Krki s pritoki v zvezi z izv. melioracij	Murska Sobota	2,5	12.068	—	12.068	1982/83	
6.	Regulacija Male Krke v obm. Domanjš. v zv. melior.	Murska Sobota	2,0	7.356 4.904	—	7.356 4.904	1982/84 1981	Nadaljevanje zač. del v letu 1980
7.	Nadaljevanje reg. Ledave za popolnejše delovanje AK Ledavsko Jezero v odseku Pertoča — Sotina	M. Sobota	2,0	10.000	—	10.000	1983/85	Tudi meddržavna obveznost Jugoslavija — Avstrija)
8.	Protipoplavni ukrepi, ureditev korita Mure in nasipov v odseku Izakovci — Melinci	M. Sobota	1,0	6.430	—	6.130	1983/85	
9.	Regulacija mejnega ods. Kučnice (Čankova-Fikšin.)	M. Sobota	5,5x2	44.136	—	44.136	1983/85	Meddržavna obv. SFRJ do Avstr.
	<b>Skupaj v občini Murska Sobota</b>	<b>Sobota</b>	<b>16,5</b>	<b>84.594</b>		<b>84.594</b>		
<b>I. HS KRKA—LEDAVA SKUPAJ:</b>			<b>26,0</b>	<b>159.903</b>		<b>159.903</b>		
<b>II. HS ŠČAVNICA—PLITVICA:</b>								
10.	Zgraditev zadrževalnika na Ščavnici v Bolehn.	Ljutomer	4mio m <sup>3</sup>	61.370	—	61.370	1982/84	
11.	Regulacija Ščavnice gorvodno od Kokoričev ter dela za popolnejše delovanje že zgrajenega odseka Ščavnice s pritoki (Turje) in AK Gajš.	Ljutomer	6,0	25.746	—	25.746	1981/83	
12.	Regulacija Ščavnice s pritoki gorvodno od Bolehnečicev v zvezi z izvedbo melioracij	G. Radgona	4,0	17.164	—	17.164	1981/85	
13.	Protipoplavni ukrepi-ureditev korita in nasipov Mure v odseku Razkrižje—Krapje	Ljutomer	1,0	3.742	—	3.742	1982/83	
14.	Regulacija Boračev. p.	G. Radgona	2,5	6.700	—	6.700	1981/83	
<b>II. HS ŠČAVNICA—PLITVICA SKUPAJ:</b>			<b>13,5</b>	<b>114.722</b>		<b>114.722</b>		
<b>INVESTICIJSKA VLAGANJA SKUPNO (I. + II.)</b>			<b>39,5</b>	<b>274.625</b>		<b>274.625</b>		



**PROGRAM INVESTICIJSKIH VLAGANJ ZA UREJANJE VODOTOKOV V PLAN-  
SKEM OBDOBJU 1982 — 1985 ZA IZVEDBO PLANA MELIORACIJ ZA KAR OVS  
MURA NIMA ZAGOTOVLJENIH SREDSTEV**

v 000 din  
cene 1980

Zap. št.	Hidrosistem — objekt	Dolžina vodotokov v km	Znesek potrebnih finančnih sredstev
<b>a) HS KRKA — LENDAVA:</b>			
1.	Urejanje pritokov Ledave (Dobel, brezovski potok, Lemerski potok, potok Logojca idr.)	10,6	21.700
2.	Urejanje pritokov Lipinice (Moravski potok s pritokom)	3,8	7.300
a)	skupaj:	14,4	29.000
<b>b) HS ŠČAVNICA — PLITVICA:</b>			
1.	Nadaljevanje regulacije Ščavnice s pritoki v odseku Bolehnečici Okoslavci	8,6	31.200
2.	Nadaljevanje regulacije Boračevskega potoka	1,4	3.800
3.	Ureditev korita Kozarice v odseku od izliva v Ščavnico gorvodno do Cvena	5,6	11.000
b)	skupaj:	15,6	46.000
<b>VSEGA SKUPAJ: (a+ b)</b>		<b>30,0</b>	<b>75.800</b>

**REKAPITULACIJA VSEH VLAGANJ PO NAMENIH IN PO OBČINAH TER VIRIH  
FINANCIRANJA V OBDOBJU 1981—1985 NA VODNEM OBMOČJU MURA**

NAMEN VLAGANJ	Skupna vlaganja	Viri financiranja:		Vlaganja po občinah:				
		OVS Mura	ZVSS	G. Radgona	Lendava	Ljutomer	Maribor	M. Sobota
1	2	3	4	5	6	7	8	9
<b>A) OSNOVNE OBVEZNOSTI</b>	248.880	248.880	—	35.480	81.670	52.060	8.500	71.170
1. Redno vzdrževanje	201.400	201.400	—	32.500	52.500	45.400	7.200	63.800
1.1 Objekti in naprave	107.400	107.400	—	19.400	32.400	21.800	4.500	29.300
1.2 Naravni vodotoki	77.100	77.100	—	10.800	15.700	19.800	2.000	28.800
1.3 Javna služba	16.900	16.900	—	2.300	4.400	3.800	700	5.700
2. Ostale obveznosti (Anuitete najet. kredit.)	25.100	25.100	—	—	23.300	1.800	—	—
3. Izdatki za delov. OVS	22.380	22.380	—	2.980	5.870	4.860	1.300	7.370
3.1 Studije in raziskave	3.800	3.800	—	500	1.000	800	300	1.200
3.2 Funkcionalni izdatki	18.580	18.580	—	2.480	4.870	4.060	1.000	6.170
— za delov. deleg. sist.	4.200	4.200	—	—	—	—	—	—
— za delov. strok. služb	11.800	11.800	—	—	—	—	—	—
— za potrebe SLO	2.580	2.580	—	—	—	—	—	—
<b>B) INVESTICIJE (VARSTVO PRED VODAMI)</b>	274.625	—	274.625	23.864	75.309	90.858	—	84.594
<b>C) SOUDELEŽBA PRI INVESTICIJAH ZA VARSTVO VODA</b>	44.000	37-540	6.460	8.000	6.000	9.000	10.000	11.000
1. Varstvo kakovosti voda (čiščenje odpadnih voda)	18.000	11.540	6.460	5.000	—	—	10.000	3.000
2. Varstvo vodnih količin (vodooskrba s pitno vodo)	26.000	26.000	—	3.000	6.000	9.000	—	8.000
<b>(A+B+C) SKUPAJ:</b>	<b>567.505</b>	<b>286.420</b>	<b>281.085</b>	<b>67.344</b>	<b>162.979</b>	<b>151.918</b>	<b>18.500</b>	<b>166.764</b>



1	2	3	4	5	6	7	8	9	10	11
29.	Branoslavci — Radoslavci ob Turji in Bukovnici	250	25	225	250	—	—	—	—	—
30.	Berkovci — Bolehnečici ob Ščavnici in Lipnici	500	100	400	—	—	200	300	—	—
31.	Razkrižje — Čven med Ščavnico in Muro	500	150	350	—	—	—	200	300	—
<b>REKAPITULACIJA:</b>										
I.	HS KRKA — LEDAVA	4754	3169	1585	652	671	970	1011	750	700
II.	HS ŠČAVNICA—PLITVICA:	3470	1358	2112	782	760	428	700	409	391
<b>YSEGA SKUPAJ:</b>		<b>8224</b>	<b>4527</b>	<b>3697</b>	<b>1434</b>	<b>1431</b>	<b>1398</b>	<b>1711</b>	<b>1159</b>	<b>1091</b>

— okvirni plan melioracij  
v obdobju 1981—1985 skupaj  
kolona (6+7+8+9+10)

7133

— okvirni plan melioracij  
v obdobju 1982—1985  
(skupaj kolona 7+8+9+10)

5699

**Opomba:**

1. V kolikor se bo v teku izvajanja melioracij po sprejetem okvirnem planu in predvideni dinamiki ugotovilo, da na posameznih melioracijskih območjih ni možno realizirati planiranih površin, se lahko izvajajo melioracije na preostalih melioracijskih območjih, ki so prikazane v koloni 11 »za kontinuiteto plana«.

2. V kolikor se bodo na ostalih melioracijskih območjih v SR Sloveniji izvedle v letih 1982—1985 vse melioracije po republiško dogovorjenem programu, bo za površino 434 ha možno pričeti z izvajanjem melioracij, odnosno s pripravo za izvedbo šele v letu 1985 (5699—5265=434).