

Kostel, prazgodovinska naselbina

Anton VELUŠČEK

Izvleček

Članek obravnava rezultate sondažnih izkopavanj na višinski naselbini Kostel v letih 1982 in 1983. Sondiranja je vodila M. Hirschbäck-Merhar. Avtor datira prazgodovinsko višinsko naselbino v zgodnji in srednji eneolitik ter na konec srednje oz. na začetek mlajše bronaste dobe in v pozno bronasto dobo.

Abstract

Results are presented from test excavations at the elevated settlement of Kostel in 1982 and 1983. The excavations were directed by M. Hirschbäck-Merhar. The authors date the prehistoric elevated settlement to the early and middle Eneolithic, and to the end of the middle Bronze Age and the beginning of the late Bronze Age, as well as to the late Bronze Age.



Sl. 1: Kostel, bakrorez (po Valvasor 1689, 216).

Abb. 1: Kostel, Kupferstich (nach Valvasor 1689, 216).

Če gremo po glavni cesti iz Kočevja v Delnice, potujemo skozi Kostelsko.¹ To je pokrajina na jugu Slovenije, ki se širi ob levem bregu Kolpe od Rač-

kega potoka do naselja Grgelj ter obsega tudi zaledje do Borovške in Goteniške doline. Meri 5567 ha in ima 54 naselij. Globoko vrezani dolini Kolpe in pritoka Potoka razkrivata neprepustne permške kamnine (glinasti skrilavec, peščenjak), kraška planota je sestavljena iz triasnih dolomitov in iz jurskih ter delno tudi krednih apnencev. Dolina Kolpe je vrezana v planotasto kraško površje (500-800 m) do nm. v. 200 m; deloma ozka deber med Žago in Grgljem ima 300 m visoko pobočje. Med Brodom na Kolpi in Slavskim Lazom se dno razširi do 1 km. Pobočja so strma, ponekod prehajajo v skalnate stene (Kuželjska stena, 874 m). Kolpa ima tu več pritokov, deloma kraških, največji je ok. 6 km dolgi Potok. Na planoti je povprečna letna temperatura 6-8 °C, v dolini Kolpe (pogostejša megla) pa 8-10 °C. Na ugodnih dolinskih območjih je razvito kmetijstvo, planoto pa v veliki meri prekriva dinarski jelovo-bukov gozd (Kranjc 1991, 326 s).

¹ Članek z naslovom "Kostel, prazgodovinska naselbina" je skrajšana in nekoliko predelana diplomska naloga iz arheologije kovinskih obdobj, mentorica red. prof. dr. Biba Teržan. Diplomsko nalogo sem dokončal in oddal v februarju leta 1994.

Na tem mestu bi se rad zahvalil dipl. arheologinji Margareti Hirschbäck-Merhar, ki mi je ljubeznivo odstopila material za obdelavo, predstojniku Oddelka za arheologijo na Filozofski fakulteti v Ljubljani izr. prof. dr. Mitji Guštinu za odobreno finančno pomoč. Hvala gre tudi risarkam Tamari Korošec, ki je narisala večino najdb, Nataši Grum in Dragici Knific-Lunder, ki je izdelala karte razprostranjenosti. Zahvaljujem se še Drašku Josipoviču in Petru Turku za zanimive in koristne pogovore, mentorici red. prof. dr. Bibi Teržan pa za potrpežljivost in vzpodbudo. Vsem najlepša hvala.

ZGODOVINA RAZISKAV



Sl. 2: Trg Kostel. Pogled z jugozahoda (foto: P. Turk).
Abb. 2: Markt Kostel. Blick von Südwesten (Foto: P. Turk)

Začetnik arheoloških raziskav na Kostelskem je bil Jernej Pečnik. V dveh pismih J. Szombathyju Pečnik navaja domneve o verjetnih lokacijah prazgodovinskih naselbin in gomil na območju Kostela² (pismi J. Pečnika J. Szombathyju, 3. 6. 1900 in 23. 7. 1900).

Leta 1906 je bila v reki Kolpi najdena sekira iz serpentina. Najdbo hrani NM v Ljubljani pod inv. št. P 6391. V Stare (Stare 1975a, 237) povzema Schmidovo poročilo, vendar ga glede na najdiščne podatke, napačno kartira (Schmid 1907, 11). V slovenski in nemški izdaji *Poročila Rudolfinum* iz leta 1907 beremo, da je veleposestnik Jožef Kajfež, doma iz Novih sel, daroval Narodnemu muzeju v Ljubljani kamnito sekiro iz serpentina najdeno v Kolpi (Schmid 1907, 11; 1907, 12). Na podlagi tega lahko domnevam, da je bila sekira najdena v Kolpi nekje med Faro in Kostelom. Nova sela leže na planoti stran od Kolpe in ne ob reki; tako razvidno je iz karte v Arheoloških najdiščih.

Naslednji podatek najdemo spet pri Pečniku, ko omenja številna prazgodovinska bivališča med Banja Loko in Kostelom (Pečnik 1912, 26).

Novjši arheološki podatki se nanašajo na delo arheologov zadnjih generacij. Leta 1979 je ekipa Pokrajinskega muzeja Kočevje s sodelavci (M.

Hirschbäck-Merhar, B. Križ in B. Teržan) opravila topografski obhod Kostela in okolice. Pri tem so na terasah južnega pobočja pod grajskim obzidjem našli na vrtilčku in vkopih veliko fragmentov prazgodovinske keramike in gomile, ki jih domnevno omenja Pečnik.³ Gomile se nahajajo severno od grajskega griča in sicer na levi strani ceste, ki vodi k zaselku Žaga. Takratna kustodinja Pokrajinskega muzeja Kočevje Hirschbäck-Merharjeva je leta 1980 eno izmed domnevnih gomil raziskala. Rezultat je bil negativen (Hirschbäck-Merhar 1982b, 208 s). Leta 1982 je ekipa Pokrajinskega muzeja Kočevje pod vodstvom kustodinje Hirschbäck-Merharjeve sondirala na Kostelu. Sondiranje so nadaljevali tudi v letu 1983.

Jugovzhodno od Grglja je ekipa Inštituta za arheologijo pri ZRC SAZU leta 1983 opravila manjše sondažno izkopavanje v jami Bilpa 4. Pri tem so našli na prazgodovinske ostanke (keramika, prevrtan volčji kanin, z vrezi ornamentiran fragment lobanjske kosti ali lopatice in grobo obtesan fragment parožka jelena ali srnjaka, ki je nedoločljiv polizdelek). Kočevski jamarji so v jami že pred letom 1983 našli 80 majhnih fragmentov keramike, ki je po večini metličasto in grebeno ornamentirana. Avtorji datirajo najdbe v bronasto dobo, z možnostjo, da so nekateri fragmenti mlajši. Nekaj najdb je tudi iz bližnjih jam Bilpa 2, 3 nad izvrom Bilpe. V obeh jamah so bili najdeni redki fragmenti halštatske keramike ter ostanki favne drobnice in goveda (Dirjec, Turk 1984, 201 s).

Po podatkih Ljubljanskega regionalnega zavoda za zaščito naravne in kulturne dediščine so arheološko zanimive točke na Kostelskem še ledina Gradišče pri zaselku Planina pri Jakšičih in prostor okoli cerkve sv. Nikolaja na Vrhu pri Fari. Sondažna izkopavnja niso bila opravljena.⁴

V letu 1992 sta J. Dirjec in I. Turk sondirala v Lukovi jami nad Podstenami. Močno premešana kulturna plast je vsebovala, poleg novoveških tudi eneolitske najdbe, npr. okrašeno eneolitsko keramiko in zajemalko s tulcem (Turk et al. 1996, 41 ss).

KOSTEL

Vas Kostel, ljudsko tudi trg, se nahaja na osamelem rogatem hribu in pod njegovim strmim severnim pobočjem na terasah proti vznožju strmo

² Iz Pečnikovih pisem je mogoče razbrati, da omenjenih podatkov ni preveril na mestu samem (pismi J. Pečnika J. Szombathyju, 03. 06. 1900, 23. 07. 1900; glej še Stare 1975b, 237; Šašel 1975, 238).

³ Glej opombo 2.

⁴ Za ustno informacijo se najlepše zahvaljujem Jožetu Omanu z Regionalnega zavoda za zaščito naravne in kulturne dediščine iz Ljubljane.

nad strugo reke Kolpe v nm. v. 230-402 m (Krajevni leksikon Slovenije 1971, 228 s). Vas je dobila ime po gradu (lat. *castellum*), ki se nahaja na osamelem hribu. Grad se v listinah prvič pojavlja v nemški obliki Grafenwart(h) leta 1333 in 1336, ko se omenja, da je imel že od nekdanj svoje lastno sodišče (Reisp 1990, 2); kot Kostel pa prvič leta 1337, ko so grad od oglejskih patriarhov dobili in požgali. 1809. leta so grad skupaj s trgom zažgali Francozi; zdaj ga obnavljajo (Komelj 1991, 326).

Kakor sem že omenil, je v letih 1982 - 1983 sondirala na Kostelu ekipa Pokrajinskega muzeja Kočevje pod vodstvom kustodinje Hirschbäck-Merharjeve. V dveh letih so odprli dve sondi, ki ležita na južnem pobočju grajskega hriba, in sicer na prvi terasi tik pod trškim obzidjem. Južna stran hriba je terasasto oblikovana. Po mnenju vodje izkopavanj so terase plod človekovega dela (Hirschbäck-Merhar dnevnik izkopavanj, rokopis).

Sonda 1

Lega: Na južnem pobočju grajskega hriba, ki je terasasto preoblikovano, je tik pod trškim obzidjem dobro vidna, do približno 15 m široka terasa. Zdaj se zahodna polovica terase uporablja za njivo in vrtove tamkajšnjih prebivalcev. Vzhodna polovica se zarašča v grmovje in gozd. Ledinsko ime terase je "Pod gradom". Sonda 1 je bila postavljena na parceli št. 3340/1 k. o. Suhor, in sicer tako, da je sekala teraso po širini. Bila je 3 m široka in 16 m dolga. Kopali so jo po sistemu režnjev. Število kvadrantov je bilo 8 (3 x 2 m). Merski sistem je bil postavljen tako, da je stala izhodiščna točka $x = 0$; $y = 0$ na robu terase pod obzidjem. Vrednosti x so naraščale proti vzhodu in y proti jugu. Usmerjenost sonde je bila sever-jug, z rahlim odklonom proti zahodu. Višine na sondi niso bile izmerjene.

Terenski izvidi: Za ponazoritev dogajanj sem uporabil izključno dnevniški zapis in vso pripadajočo dokumentacijo.

Reženj 1: globina 0-25 cm. Plast je sestavljena iz izrazito rjave zemlje. Večja količina keramike se pojavlja v 1. kv. V 2. kv. je količina keramike manjša. Ob zahodnem profilu na prehodu 1. v 2. kv. so v globini 20-25 cm v rjavi zemlji našli tri kose bronaste žilindre. Od 3. do 7. kv., število keramičnih najdb upada, keramika je predvsem srednjeveška in recentna. V 8. kv. se najdbe zopet pomnožijo.

Reženj 2: globina 25-50 cm. V 1. in 2. kv. je plast rjave zemlje, pomešane z ilovico. V njej je

bilo zelo veliko najdb. Na prehodu iz 2. v 3. kv. se sestava plasti nekoliko spremeni, spet je zemlja bolj rjava, količina keramike pa ne upada. V 3. kv. je bila opazna večja količina kamnitega drobirja znotraj plasti iz rjave zemlje. Podobno se nadaljuje v 4. kv., koncentracija keramike pa je predvsem ob zahodnem profilu do $x = 80$ cm, kjer je bilo tudi nekaj glinastega ometa. V 5., 6. in 7. kv. je v tej globini živa skala, ki v celoti prekriva kvadrante. V 8. kv. je plast kamnitega drobirja in skal z nekaj fragmenti prazgodovinske keramike.

Na tem mestu so se izkopavanja v letu 1982 končala.

Nadaljevanje je sledilo v letu 1983, in sicer s poglobitvijo prvih treh kvadrantov sonde 1.

Reženj 3: globina 60-70 cm. Plast sestavlja ilovica, pomešana z rjavo zemljo. Keramika je številna predvsem v 2. in 3. kv. Opaziti je bilo tudi več manjših kosov glinastega ometa.

Reženj 4: globina 70-90 cm. Plast je sestavljena iz ilovice, redko pomešane z rjavo zemljo. Količina keramike se občutno zmanjša, največ je je bilo v 2. kv. V 3. kv. se pri $x = 0$, $y = 4,20$ do $x = 30$, $y = 4,50$ pojavi strnjen glinast omet. Na prehodu v 4. kv. je zemlja močno pomešana s kamnitim drobirjem. Keramika je bila na tem mestu manj številna. Pojavljajo se tudi odlomki glinastega ometa in žganinski ostanki.

Reženj 5: globina 100-115 cm. Poglobljal se je samo 2. kv. Skalnato dno je bilo v globini 115 cm. Plast sestavlja ilovica. Našlo se je nekaj odlomkov glinastega ometa, žganine in keramike.

Sonda 2

Lega: Sonda 2 je bila postavljena na parceli št. 3340/1 k.o. Suhor, 11 m vzhodno od sonde 1. Sonda 2 se nahaja v že z grmičevjem in gozdom poraslem vzhodnem delu terase, kjer se razmeroma ravno zemljišče začne rahlo spuščati. Postavljena je bila tako, da je sekala teraso po širini. Tako je bila 3 m široka in 18 m dolga. Kopali so jo po sistemu režnjev. Število kvadrantov je bilo 9 (3 x 2 m). Merski sistem je bil postavljen tako, da je bila izhodiščna točka $x = 0$; točka $y = 0$ na severnem notranjem robu terase. Vrednosti x so naraščale proti vzhodu in vrednosti y proti jugu. Usmerjenost sonde je bila sever-jug z rahlim odklonom proti zahodu. Višine na sondi niso bile merjene.

Terenski izvidi: Za ponazoritev dogajanj sem uporabil izključno dnevniški zapis in vso pripadajočo dokumentacijo.

Reženj 1: globina od 0 do 15-20 cm. Največ prazgodovinske keramike je bilo v 1. in 2. kv. ter 8.

kv. Plast je bila močna gozdna rjavica (ali humusna palst; op. avtorja).

Reženj 2: globina od 15-20 do pribl. 30 cm. Plast je rjava zemlja z močno koncentracijo keramike, ki je številnejša predvsem v 1. kv. V 1. kv. so našli bronasto dleto ($x = 0,20$ m; $y = 0,90$ m) in bronasto žico ($x = 0,30$ m; $y = 1,80$ m). V 3. in 4. kv. je plast še vedno močno zbita rjava zemlja, keramične najdbe so redkejše. V drugih kvadrantih je zemlja močno pomešana s kamnitim drobirjem. V 8. kv. se je pri $x = 2,50$ m; $y = 15,50$ m pojavila lisa rdeče prežgane gline z nekaj keramike, glinastega ometa in kosti. Dimenzije lise so 30 x 40 cm. V 8. kv. so tudi pri $x = 2$ m do $x = 3$ m in $y = 14,70$ m do $y = 15,70$ m naleteli na rumenkasto prežgano glino z ostanki glinastega ometa na katerih so lepo vidni odtisi oblic.

Reženj 3: globina od 30 do približno 50 cm. V 1. kv. je plast sestavljena v glavnem iz rjave zemlje in večjih kamnov. Skala se je pojavila v 3., 4., 5., 6. in 9. kv. V 8. kv. je v globini 40 cm plast postala ilovnata, pomešana z rjavo zemljo.

Izkopavanja so bila na tem mestu iz objektivnih razlogov ustavljena.

NAJDBE

Glede na material lahko razdelimo najdbe na keramiko, kamnite predmete, bronaste predmete, kosti in glinasti omet.

Keramika

Večina najdb s Kostela pripada keramiki. Število v nalogi predstavljenih fragmentov po reznjih in kvadrantih je prikazano v tabeli 1.

Sonda 1	kv. 1	kv. 2	kv. 3	kv. 4	kv. 5	kv. 6	kv. 7	kv. 8	
reženj 1	55	6	2				9	14	
reženj 2	33	154	136	35	2			1	
reženj 3	16	49	38						
reženj 4	1	7	1						
reženj 5			1?						
Sonda 2	kv. 1	kv. 2	kv. 3	kv. 4	kv. 5	kv. 6	kv. 7	kv. 8	kv. 9
reženj 1	5	1	2				1	6	1
reženj 2	153	62	35	3		8	12	15	
reženj 3	11	24	3		3	5	3	8	

Tab. 1: Kostel, razporeditev keramičnih fragmentov po reznjih in kvadrantih.

Tab. 1: Kostel, Anordnung der Keramikfragmente in den Aushuben und Quadranten.

Vsa prazgodovinska keramika je narejena prostoročno. Na lončarskem kolesu je bilo izdelanih nekaj posod, ki so mlajše in ne spadajo v sklop prazgodovinske naselbine (t. 4: 18; 5: 32). Keramične najdbe sem najprej razdelil glede na primesti. Ločil sem tri širše skupine (tab. 2):

A - keramika, narejena iz prečiščene gline

B - keramika, narejena iz gline, rahlo pomešana s peskom

C - keramika, narejena iz gline, pomešana s peskom

	Sonda 1		Sonda 2
A	2%	A	1%
B	31%	B	26%
C	67%	C	73%

Tab. 2: Kostel, razdelitev keramičnih najdb po sestavi gline.
Tab. 2: Kostel, Einteilung der Keramikfunde nach der Tonbeschaffenheit.

Na pregledni prilogi vidimo, da prevladuje keramika, narejena iz gline, pomešana s peskom. Podobna razmerja je za keramiko iz farne cerkve v Kranju ugotovila Z. Modrijan (Modrijan 1988, 4). Brinjeva gora pokaže nekoliko drugačno razmerje z višjim odstotkom keramike, izdelane iz bolj prečiščene gline (Pahič 1981, 101, t. 23). S. Pahič ugotavlja, da so "večje posode (velike amfore, veliki lonci) včasih izdelane, čeprav v skromnejših odstotkih, tudi iz prečiščene gline. Nasprotno pa se pri manjših posodah pojavljajo kosi, narejeni iz neprečiščene gline" (Pahič 1981, 101, t. 23). Do podobnih ugotovitev sem prišel tudi pri kostelski keramiki, kar omogoča domnevo, da je bila kakovost gline odvisna od specifičnega namena posamezne posode, manj pa od njene oblike.

Barva kostelskega posodja kaže določeno enotnost. Prevladujejo rjavi in rjavkastordeči barvni toni. Največ posod je žganih z najpreprostejšim postopkom žganja, z oksidacijo. Kot pove že ime, so pri tem procesu ves čas prisotne dovolj velike količine zraka, zato je po takem postopku lončnina rjave ali rdeče barve. Intenzivnost tonov je odvisna od višine temperature in od strukture gline (Dular 1982, 148).

Opis keramičnih najdb

Sonda 1

Reženj 1: - Med pitosi ločimo več osnovnih tipov. K prvemu prištevamo ovalne posode s kratkim prstanastim vratom (*t. 2: 5,7*). Drugi tip označuje lijakast vrat (*t. 1: 24,26*), za tretji tip je značilen stožčast vrat (*t. 1: 5,6; 2: 25*).

Pitosom podobne, toda po dimenzijah manjše posode pripadajo loncem. V reznju 1 se pojavlja več tipov loncev. K prvemu tipu spadajo posode s kratkim prstanastim vratom in ovalnim trupom (*t. 2: 6,11,13*). Poseben tip je kroglast lonec s komaj nakazanim in rahlo odebeljenim ustjem (*t. 2: 18*). Tretji tip loncev označujejo bikonične trebušaste posode s kratkim izvihanim ustjem (*t. 1: 1*). Med lonci je posebnost lonec s tako imenovanim "t" ustjem (*t. 2: 9*).

Sklede se pojavljajo v več tipih. K prvemu tipu spadajo plitve bikonične posode z izrazito izvihanim ustjem (*t. 1: 16*). Drugi tip predstavlja globlja posoda z izvihanim ustjem (*t. 1: 25; 2: 3*), ki ima lahko ročaj (*t. 1: 3*). Za tretji tip skled je značilno ravno ustje (*t. 2: 4*).

Latvice so plitve posode, katerih glavna značilnost je navznoter zavihano ustje (Dular 1982, 14 s). Iz reznja 1 so latvice z gladkim obodom (*t. 2: 8,10*) in s poševnimi kanelurami na obodu ustja.

Ročaji imajo ovalen (*t. 3: 5,11*), trakast presek (*t. 1: 3; 3: 6,7,10*) ali so tunelasti (*t. 3: 4*).

Pojavljajo se tudi držaji (*t. 3: 9,12,14*).

V reznju 1 je bila tudi utež za statve (*t. 3: 25*).

Kot okras se pojavlja fasetiranje notranje strani ustja loncev (*t. 1: 1*) in na obodu ustja latvic (*t. 2: 12*), ter poševne kanelure na obodu ustja latvic (*t. 2: 14*) in ročajih (*t. 3: 5*).

Žlebljenje se pojavlja na ročajih in na trebuhu posod, kjer so lahko žlebovi horizontalni (*t. 3: 15, 19*) ali vertikalni (*t. 3: 22*).

Vtisi se kot okras pojavljajo na obodu ustja (*t. 1: 16*), dna ali na trebuhu posod (*t. 3: 17*).

Rebra so lahko vertikalna (*t. 2: 9*) ali horizontalna (*t. 3: 13*).

V enem primeru je "guban" okras, ki spominja na barbotin (*t. 2: 18*).

Reženj 2: - Bistvenih sprememb v repertoarju pitosov v reznju 2 ni zaznati. Opaziti je le, da prevladujejo pitosi z lijakastim vratom (*t. 8: 9-13*).

Med inventarjem drugega reznja so zelo številne amfore (*t. 15: 4, 9, 13, 14; 16: 10; 17: 16, 19*).

V reznju 1 ni bilo vrča (*t. 11: 10*).

Med skledami so plitve bikonične posode z izrazito izvihanim ustjem (*t. 7: 15*). K drugemu tipu spada plitva skleda z s- profilom (*t. 13: 39*). Naslednji tip skled so posode z ravnim izvihanim ustjem (*t. 13: 31,33,37,38* itd.), pri katerih za nekatere kose predvidevam drugačno uporabnost, npr. kot pekva (*t. 14: 14*).

V reznju 2 je zelo veliko latvic. Pojavljajo se posode z gladkim (*t. 13: 42-44,46-48*), poševno kaneliranim (*t. 13: 45,49*) in blago fasetiranim (*t. 14: 11*) obodom ustja. V enem primeru ima latvica horizontalni ročaj na ramenu posode. Ohranili sta se samo luknji za nastavitev ročaja (*t. 14: 12*). Latvica z držajema (*t. 14: 19*) se pojavlja še v 2. reznju sonde 2.

Skodel v reznju 1 ni bilo več. V reznju 2 se pojavljajo skodele z dvema tipoma ročajev. Prvi tip ima ročaj ovalnega preseka (*t. 15: 5*), drugi tip pa presegajoč kolenčast ročaj (*t. 16: 7,14*).

Držaji so številnejši in se pojavljajo v različnih oblikah (*t. 16: 16-19; 17: 1-6,9-12*). Najdeni so bili držaji z luknjo (*t. 16: 20-22*).

V reznju 2 so bili fragmenti krožnikov (*t. 11: 1,2*), pokrovov (*t. 18: 32,33*). Kos (*t. 18: 28*) se je morda uporabljal za podstavek.

Ročaj (*t. 16: 13*) je po analogijah del pekve (npr. Pavišić 1993, 175).

Iz drugega reznja poznamo še fragment zajemalke (*t. 19: 4*) in svitka (*t. 19: 5*).

Okraševanje v reznju 2 je podobno okraševanju, znanem iz reznja 1. Razlike so v razčlenjenih rebrih na trebuhu loncev (*t. 18: 2-5*), pitosov (*t. 18: 6,7,14*). Nekajkrat je razčlenjeno rebro podkavaste oblike in se je verjetno uporabljalo kot držaj loncev (*t. 12: 21,27*). Razčlenjena rebra se pojavljajo v kombinaciji z vtisi na ustjih skled (*t. 13: 29*), loncev, pitosov. Na fragmentu sklede so razčlenjena rebra nalepljena skupaj s širokimi horizontalnimi žlebovi (*t. 9: 5a,b*).

Pogost okras so bradavice na ramenih latvic (*t. 14: 3,17*), včasih v paru (*t. 14: 18*), in na trebuhu posod (*t. 17: 7,8*). Posebej je zanimiv fragment, okrašen z bradavicami v horizontalnih linijah na najširšem obodu (*t. 18: 23*).

Plitvi žlebovi se pojavljajo v vertikalnih (*t. 17: 15*), horizontalnih (*t. 18: 21*), poševnih (*t. 18: 34*)

ali krožnih linijah (*t. 18: 37*). Na ostenju skodele je tudi motiv ribje kosti (*t. 13: 41*).

Značilnost drugega režnja so tudi horizontalno vrezane linije na najširšem obodu (*t. 18: 25,26*) ali prehodu v vrat posode (*t. 18: 20*). V drugem režnju so tudi vertikalne (*t. 18: 27*) in poševne kanelure (*t. 18: 24*) na najširšem obodu posod, ki jih v prvem režnju ni.

Na fragmentu amfore je psevdovrvičast okras (*t. 17: 17*).

Reženj 3: - Reženj 3 je po količini najdb revnejši od 2. režnja. Med pitosi, lonci in amforami ni bistvenih razlik glede na zgornje režnje.

Pojavljajo se že globlje skodele z izvihanim ustjem (*t. 21: 4,5,13*). Skled z izvihanim in poudarjenim ustjem v 1. in 2. režnju ni (*t. 20: 5; 21: 3*). Omenim naj še kos (*t. 20: 7*), ki je edini primerek tega tipa skled.

Posebnost je tudi posoda z vertikalnim ročajem, ki sega od kleka do ustja posode (*t. 22: 30*).

V režnju 3 je bil najden fragment glinenega diska (*t. 23: 23*). Disk se zelo dobro prilega žlebu na ustju lonca iz režnja 2 (*t. 11: 21*) in se je lahko uporabljal kot pokrov.

Okraševanje posod je takšno, kot ga poznamo iz zgornjih režnjev. Posebnosti so predvsem obročasta nalepka na trebuhu neke posode (*t. 23: 20*), poševno vrezane linije, ki jim sledi linija vbodov (*t. 23: 19*), in vtisi na trebuhu večje posode ali pitosa (*t. 23: 15*).

Režnja 4 in 5: - V režnjih 4 in 5 je število keramičnih najdb zelo skromno. Med lonci lahko prepoznamo posode z visokim lijakastim vratom (*t. 24: 7,10,13*).

V režnjih 4 in 5 se že pojavljajo latvice.

Kot izrazito posebnost in osamljen primerek velja omeniti fragment posode, okrašene s cikcakastim vrezanim motivom (*t. 24: 11*).

Sonda 2

Reženj 1: - V režnju 1 je nekaj fragmentov loncev, kakršni so tudi v sondi 1 (*t. 24: 21,23*).

Prav tako je z latvicami (*t. 24: 24,25*) in držaji (*t. 24: 26; 25: 2*), ki so lahko razčlenjeni (*t. 25: 6*).

Med inventarjem režnja 1 je tudi fragment cedila (*t. 25: 7*).

Okras je sestavljen iz vtisov na najširšem obodu ustja loncev (*t. 24: 20-23*), plastičnih razčlenjenih (*t. 25: 1,3,5*) in nerazčlenjenih reber (*t. 25: 4*).

Reženj 2: - Keramične najdbe so zelo številne. Reženj 2 se odlikuje po večjem številu pitosov ali velikih posod. Kot primer navajam fragment ust-

ja kroglastega pitosa s steno posode, ki doseže debelino 2,6 cm (*t. 34: 7*).

Med amforami je vredno omeniti fragment ostenja z ročajem (*t. 35: 15*).

Številne so globoke skodele z izvihanim ustjem (*t. 28: 2,4; 29: 3; 35: 17; 37: 24*), ki imajo lahko ročaj (*t. 30: 2* itd.) ali dva držaja (*t. 28: 2*).

Skodele s kolenčastim ročajem se tudi v sondi 2 pojavljajo samo v drugem režnju in so številnejše kot v sondi 1 (*t. 37: 1,2,4*). Skodel z manjšim presegajočim ročajem in izvihanim ustjem v režnju 1 ni (*t. 36: 2*).

Tunelasti ročaji (*t. 35: 12,13*) se pojavljajo tudi v zgornjih režnjih.

Vijčke poznamo iz sonde 1, reženj 2 (*t. 19: 1-3*) in sonde 2, reženj 2 (*t. 38: 1,2,10,11*).

Fragment (*t. 38: 9*) zelo spominja na pekvo.

V režnju 2 je bil najden fragment cedila, poznan že od prej (*t. 38: 4*) in zajemalke (*t. 38: 3*).

Spremembe v okraševanju so zelo redke. Potrebno je omeniti vertikalno rebro na ramenu latvice (*t. 34: 24*). Fragment s horizontalno vrezanimi linijami nad klekom posode, ki jim sledi linija vdolbljenih pik (*t. 37: 20*). Globlje fasete na notranji strani ustja (*t. 30: 4*), ki so prej redkost kot pravilo.

Reženj 3: - Reženj 3 je značilen po manjši količini najdb. V celoti gledano se ne razlikuje od 2. režnja.

Opazno je manjše število latvic (*t. 41: 8*).

Najden je bil tudi fragment pladnja (*t. 42: 17*; glej Batović 1973, t. 86: 1).

Okrasna izraznost je podobna kot pri drugih režnjih.

Kamniti predmeti

Med kostelskimi najdbami so po količini na drugem mestu predmeti, narejeni iz kamna. Za nasebine so značilne žrmlje (*t. 43: 6-8,10*). Najdenih je bilo več brusov (*t. 43: 5,9*). Zanimiva sta kamnita diska s premerom približno 5 cm (*t. 43: 4*) in nekaj fragmentov nekoliko večjih kamnitih krogel (premer do 8 cm), ki so verjetno srednjeveškega izvora. Imamo tudi fragment kladiva, ki je bil najden v sondi 1, reženj 2 (*t. 43: 1*), in fragment glajenega kamna v obliki tetraedra, s sledovi uporabe (*t. 43: 2*).

Kovinski predmeti

Zastopanost kovinskih predmetov je zelo skromna. Vse, kar je bilo najdeno, je iz bron. To so

fragment šila (*t. 38: 14*), obroček z rombičnim presekom (*t. 38: 13*), obročkasto zaviti kos prepletene žice (*t. 42: 15*) in fragment tanjše žice (*t. 38: 15*). Na tem mestu je potrebno omeniti tri manjše kose bronaste, žindre najdene v globini 20-25 cm v sondi 1.

Glinasti omet

Navadno pojav glinastega ometa v naselbinah kaže na obstoj nekega, verjetno stanovanjskega objekta. Do zdaj v sklopu prazgodovinske naselbine v Kostelu še ne moremo govoriti o stanovanjskem objektu. Glinasti omet, ki je bil najden, je preveč razpršen, da bi iz njegove lege ugotovili kakršno koli konstrukcijo. Poudariti moram, da jam za stojke izkopavalci niso zaznali.

ČASOVNA OPREDELITEV NAJDB

Najstarejša najdba iz Kostela je zajemalka s tulcem (*t. 38: 3*), ki je reden inventar v mlajšeneolitiskih in zgodnjeeneolitiskih naselbinah v osrednji in vzhodni Sloveniji (npr. Korošec 1975, 182; Pahič 1976, t. 4: 3 itd.; Dular et al. 1991, t. 23: 12,13; 31: 13,14; 35: 4). Natančnejše kronološko mesto jim da Parzinger, ko ugotavlja za naša barjanska najdišča, da zajemalk s tulcem, ki so kronološko mlajša od horizonta Resnik-b, ne poznamo (Parzinger 1984, 34). V tem pogledu so zanimive podobne zajemalke z Gradca pri Mirni (Dular et al. 1991, t. 31: 13,14 itd.). Zdi se, da so kronološko mlajše od barjanskih. K temu moram dodati upravičene pomisleke glede stratigrafije z Gradca.⁵ Na nekatere nejasnosti je opozoril Budja, tako da je pri nas, zaenkrat, datiranje zajemalk s tulcem še v čas stopnje Boleraz zelo nezanesljivo (glej Budja 1992, 104, op. 1; 1993, 15). Naslednja stvar, ki se mi zdi zelo pomembna je, da najdemo nekatere posamezne zajemalke s tulcem v mlajših arheoloških obdobjih⁶ verjetno v sekundarni legi, kar nas opozarja na to, da samo ena zajemalka kot edini dokaz še ne potrjuje neo-eneolitskega najdišča (Pittioni 1954, Abb. 342; Korošec 1965, t. 2: 3a,b; Svoljšak 1988-1989, t. 5: 14).

V zgodnjeeneolitsko obdobje verjetno spada fargment noge, ki je bil del posode na visoki nogi (Dimitrijević 1961, t. VII: 45a; Kalicz 1973, 334).

Na lasinjsko keramiko spominja fragment, ki je pod obodom ustja okrašen z motivom ribje kosti (*t. 13: 41*). Na našem fragmentu je motiv izdelan v tehniki žlebljenja in ne vreza, kot pri podobnem lasinjskem fragmentu iz Čakovca pri Josipdolu (Dimitrijević 1961, 34, t. 18: 138). Datacija našega fragmenta v neko mlajše obdobje zato verjetno ne bi bila napačna.

Na fragmentu posode (*t. 23: 19*) je tipičen lasinjski okras (vrezane linije, vbodi). Podobna keramika je znana z več slovenskih višinskih naselbin, tako da datacija v starejši del eneolitika verjetno ni dvomljiva (Dular et al. 1995b, 94 s, t. 2: 3).

Zajemalka brez tulca (*t. 19: 4*) je kronološko mlajša od zgoraj omenjene zajemalke s tulcem. Na Ljubljanskem barju se pojavljajo od horizonta Maharski prekop-a naprej (Parzinger 1984, 34). V kronološki tabeli, ki jo je za najdišče Moverna vas predstavil Budja, vidimo, da so takšne zajemalke znane že iz 6. naselbinski faze Moverne vasi. Omenjena 6. faza je predstavljena kot "zadnja v nizu neolitskih faz" (Budja 1992, 102, sl. 4).

V srednjeeneolitsko stopnjo Boleraz verjetno sodi fragment posode (*t. 13: 29*), ki je na obodu ustja okrašena z vtisi nekega ostrega predmeta, pod ustjem pa ima razčlenjeno plastično rebro (Dular et al. 1991, 89).

Za razčlenjen držaj (*t. 36: 20*) najdemo najboljše analogije v najvišji, srednjeeneolitski, naselbinski fazi na Gradcu pri Mirni (Dular et al. 1991, t. 30: 17-19).

Lonce z izvihanim ustjem, ki imajo na vratu z ustjem vzporedno linijo vtisov (*t. 31: 13; 40: 3; 41: 15*), poznamo z Andrencem (Pahič 1976, t. 5: 6), s časovno mlajšega Maharskega prekopa (Bregant 1975, t. 30: 5,6 itd.) in tudi iz še mlajših, toda še vedno eneolitskih plasti v kraških jamah, kjer so kronološko dobro postavljeni v čas barjanskega Maharskega prekopa, s trajanjem do obdobja ljubljanske kulture (Turk et al. 1993, 60, t. 8: 12,13,18; 9: 11 itd.).

Lonec s tako imenovanim "t" ustjem (*t. 2: 9*) se pojavlja v zgodnje- in srednjebronastodobnih kompleksih (glej Govedarica 1980-1981, t. 2: 2,7,13; Morretti 1978, fig. 2: 10,11,13; Strmčnik-Gulič 1988-1989, 158, t. 1: 2,3,4,6 itd.).

Amfore s kratkim lijakastim vratom in vertikalno postavljenima ročajema tik pod obodom ustja (*t. 15: 4,14*) zasledimo v Ptujju, Potrčeva cesta (Jevremov 1988-1989, sl. 3: 4), Virovitici (Vinski-Gas-

⁵ Najdbe, ki so vključene v 3. Dularjevo fazo, so verjetno premešane (op. avtorja).

⁶ Primerjava z zajemalkami z Gradca je neumestna, ker je bilo na Gradcu najdenih več fragmentov zajemalk, ki domnevno spadajo v najstarejšo in najmlajšo naselbinsko fazo.

parini 1983, t. 86: 2), Sirovi Katelani (Vinski-Gasparini 1973, t. 15: 9), v skupini "Gredžani" zahodne Slavonije (Minichreiter 1982-1983, t. 27: 11,14). Iz Kostelu bližnje Like mi je poznan podoben vrč iz jamske nekropole Bezdanjača pri Vrhovinu (Drechsler-Bižić 1979-1980, t. 18: 1). Nekropole iz Virovitice, Sirove Katelane, grobovi horizonta 1 iz Bezdanjače spadajo v čas na prehodu Bd C v Bd D po srednjeevropski kronologiji, to je v 1. fazo KŽG severne Hrvaške (Drechsler-Bižić 1979-1980, 35). Skupino "Gredžani" avtorica postavlja v čas 2. faze KŽG po Vinski-Gasparini ali od stopenj Bd D do Ha A1 (Minichreiter 1982-1983, 86). V Avstriji je bila podobna amfora najdena na nekropoli Baierdorf kot svojstvo Bd D (Pittioni 1954, Abb. 294). Nekoliko kasneje, v stopnji Ha A1, se podobne pojavljajo v nekropolah južne Bavarske (Müller-Karpe 1957, t. 14c).

Sklede (t. 28: 4 itd.) se navadno povezuje s skupino Virovitica (Minichreiter 1982-1983, t. 9: 1) in njej sočasni najdišči v Sloveniji (Horvat-Šavel 1988-1989, t. 5: 8; Strmčnik-Gulič 1988-1989, t. 2: 5). V lužiški kulturi na Slovaškem so sklede podobne profilacije značilne za starejšo fazo kulture, ki se konča na prehodu iz Bd D v Ha A1 (Furmánek et al. 1991, sl. 15: 12). Omeniti je treba, da skled s tako izrazitimi, toda oblimi prehodi v profilu, kakršne imajo nekateri naši kosi (t. 17: 23), virovitiška skupina ne pozna. Sklede z izrazitimi, toda oblimi prehodi v profilu, se pojavijo v razvitem Ha B na jadranski obali ali v priobalnem območju severne Dalmacije (Batović 1973, t. 80: 4,6; Drechsler-Bižić 1970a, t. 8: 3).

Zelo dobro analogijo za skodelo (t. 41: 20) je iz Dolnjega Lakoša (Horvat-Šavel 1988-1989, t. 5: 2,6) in groba 3 iz Bezdanjače, datiranega v tamkajšnji najstarejši horizont (Drechsler-Bižić 1979-1980, 33, t. 25: 3).

Za tunelast ročaj s poudarjenima robovoma je I. Puš iskal analogije predvsem na Tržaškem krasu in v Istri, kjer so tunelasti ročaji svojstvo srednje bronaste dobe (Puš 1988-1989, 352; Morretti 1978, fig. 6: 11-13; Guštin 1979, t. 9: 1,4,6). A. Cardarelli uvršča tunelaste ročaje s konkavnimi robovi (t. 35: 13) s Tržaškega krasa v fazo 2, bronzo recente, ali Ha A1 po srednjeevropski kronologiji (Cardarelli 1983, t. 19: 100; 23). V Liki so tunelasti ročaji znani iz jame Bezdanjače (Drechsler-Bižić 1979-1980, t. 33: 7 itd.). Tunelasti ročaji z naselbine na Križni gori so verjetno med starejšimi elementi naselbine (Urleb 1974, 32, t. 35: 3,6 itd.).

Značilna oblika Ha A-B so latvice s poševnimi kanelurami na obodu ustja. Latvice z bradavicami na ramenu (t. 14: 3 itd.) se številneje pojavlja-

jo na bližnji Križni gori, že od faze 1a naprej (Urleb 1974, t. 16: 3 itd.). Latvice s fasetiranim obodom se kot neznačilen element pojavljajo že v 1. stopnji KŽG severne Hrvaške (Majnarić-Pandžić 1988, 17, t. 4: 4). Takšen način okraševanja je značilnejši za mlajše obdobje KŽG, kamor bi verjetno sodili tudi naši kosi.

Amfora z lijakastim vratom (t. 35: 15) je znana tudi z Zg. Hajdine (Stare 1950, t. 2: 7) in Pobrežja, gr. 70 in 116 (Pahič 1972, t. 14: 15; 24: 3). Za žaro iz groba 116, S. Pahič meni, da je starejši element v nekropoli, in sicer še iz stopnje Ha A. Enakega mišljenja je za žaro iz groba 70 J. Kaerner, ki datira grob s pomočjo gladke ovratnice v stopnjo Ha A1 (Kaerner 1988-1989, 221). Ugotovitve S. Pahiča in J. Kaerner so vsekakor zanimive, toda opozoriti moram na dejstvo, da je profilacija omenjenih žar in nastavitev ročaja v stopnji Ha A1 KŽG severne Hrvaške, to je skupini Zagreb, faza 1, popolnoma drugačna (Vinski-Gasparini 1973, t. 24: 7; 1983, t. 88: 6). Analogije za našo amforo najdemo tudi v Dobovi, in to v grobu 203 (Stare 1975, t. 29: 9). Grob 203 ni podrobneje kronološko opredeljen (glej Dular 1978, 36 ss). Primerjava z omenjenimi grobovi iz Pobrežja, po Pahiču in Kaernerjevi, uvršča grob 203 v stopnjo Ha A. To bi lahko potrjeval tudi soroden kos z naselbine Vis pri Derventi v severni Bosni, ki je slabo publiciran in dvomljiv (Marić 1961, t. 5: 2a,b), vendar datira Z. Marić plast z omenjeno posodo, kot najstarejšo fazo naselbine, v zgodnjo stopnjo Ha A. Bolj smiselna se mi zdi primerjava omenjenih amfor iz Pobrežja, Dobove in Kostela s podobno žaro iz Velike Gorice pri Zagrebu (Vinski-Gasparini 1983, sl. 36: 23 in t. 89: 14). Skupino Velika Gorica Vinski-Gasparinijeva postavlja v stopnjo Ha B1 in B2. Omenjena žara spada v starejšo fazo te skupine. Tako lahko grobova 70 in 116 s Pobrežja ter grob 203 iz Dobove verjetneje uvrstimo v stopnjo Ha B1 ali stopnjo 3 Dobove po Dularju (Dular 1978, 36 ss).

Skodele s presegačim ročajem, ki so podobne skodeli (t. 15: 5), najdemo v Ljubljani, in sicer kot značilne za stopnjo Ljubljana 1b (Gabrovec 1983, sl. 7: 20).

Na Kostelu je posebej zanimiv fragment latvice s horizontalnima ročajema izrazito okroglega preseka (t. 14: 12). Takšen tip latvic se pojavlja v severni Dalmaciji. Znani so z Beretinove gradine (Batović 1965, t. II: 4; 1968, t. 24: 1; 26: 1) in iz Nina (Batović 1970, sl. 9,11). Analogije so številnejše v osrednji in južni Italiji (Müller-Karpe 1959, t. 21: 3 itd.). V Picenumu so značilne za prvo fazo tamkajšnje železnodobne kulture, to je 9. st. pr. n. š. (Lollini 1976a, fig. 1; 1976b, t. II: 17).

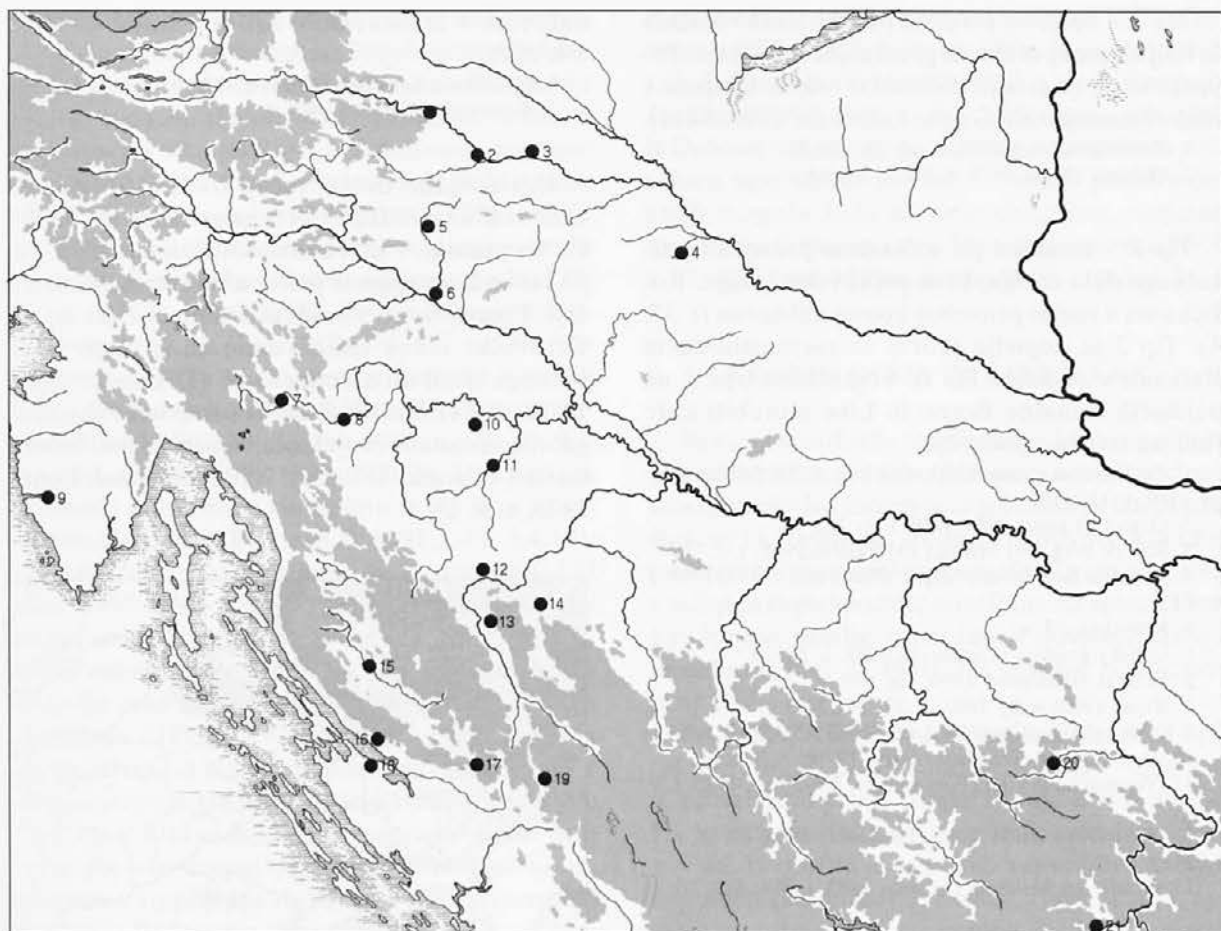

Sl. 3: Razprostranjenost presegaajočih, poznobronastodobnih kolenčastih ročajev.
 Abb. 3: Verbreitung spätbronzezeitlicher Kniegriffe.

Presegajoči ročaji na skodelah, ki sem jih poimenoval "kolenčasti ročaji" (po Leben 1991, 175), povzročajo v literaturi zmedo. Zanje uporabljamo več imen, npr. rožičasti, pravokotni ročaji itd. Na podlagi meni znane in dostopne literature na območju zahodnega Balkana sem kolenčaste ročaje razdelil na pet tipov. Za vse te ročaje je značilno, da se pojavljajo v stratigrafsko nejasnih naselbinskih kontekstih, ki jih avtorji uvrščajo v mlajši del KŽG. Na Kekića glavici vidimo, da trajajo celotno železno dobo. Za nas pa je pomembno, da so dokumentirani tudi v najstarejši plasti Kekića glavice, ki jo Čović datira v pozno stopnjo Ha B (Čović 1962, 57). Edini presegajoč kolenčast ročaj, ki ga poznam v Sloveniji in ga ne moremo povezovati s KŽG, je bil najden na Kučarju v Beli krajini. Ročaj se tipološko razlikuje od starejših primerkov na tem območju. Avtorji prazgodovinske najdbe s Kučarja datirajo od začetka železne dobe (stopnja Podzemelj) do poznolatenškega obdobja (Dular et al. 1995a, 45 ss, 62 s, t. 45: 13).

1. Pobrežje (Pahič 1972, t. 11: 16; 13: 2; 22: 1)
2. Zg. Hajdina (Stare 1950, sl. 3: e; t. 4: 28; Müller-Karpe 1959, t. 117: 18)
3. Ormož (Lamut 1988-1989, t. 8: 22)
4. Raičev breg kod Srdinca (Marković 1985, t. 1: 2; 2: 2)
5. Špičak u Bojačnom (Pavišić 1986-1987, t. 2: 7; 1993, t. 6: 4,6)
6. Dobova (Stare 1975, t. 60: 5; 66: s.n.)
7. Kostel (t. 16: 7,14; 37: 1,2,4)
8. Veliki zjot (Leben 1991, t. 3: 8)
9. Limska gradina (Cardarelli 1983, t. 30: 2)
10. Kiringrad (Balen-Letunić 1981, t. 2: 1)
11. Turska kosa (Čučković 1988-1989, t. 1: 3)
12. Čungar (Radimský 1896, fig. 64)
13. Ripač (Radimský 1897, t. 32: 242,247)
14. Kekića glavica (Čović 1962, t. II: A3,A5,A7; t. 1: 2,3)
15. Golubinjača (Drechsler-Bižić 1970b, t. 3: 5,6)
16. Vaganačka pećina (Forenbaher, Vranjican 1985, t. 9: 9)
17. Cerovačka donja spilja (Drechsler-Bižić 1970a, t. 3: 1-4)
18. Beretinova gradina (Batović 1965, 60)
19. Gradina (Radimský 1893, fig. 23)
20. Gradina u Savićima (Kosorić 1983, t. 3: 4,5; 9: 2; 10: 2,3)
21. Kremenje (Kosorić 1989, t. 1: 8)

Tip 1: - značilen po dveh poudarjenih rožičkih in bolj ali manj ovalnem presegojočem ročaju. Pojavlja se na področju dobovsko - ruške skupine v obdobju mlajše KŽG (glej Gabrovec 1983, 54 ss).

1. Pobrežje (Pahič 1972, t. 11: 16; 13: 2)
2. Dobova (Stare 1975, t. 60: 5; 66: s.n.)

Tip 2: - značilen po trakastem preseku vertikalnega dela ročaja, ki se proti vrhu zožuje. Rožička sta v večini primerov komaj nakazana (t. 37: 4). Tip 2 se pojavlja skoraj na vsem zahodnem Balkanu v obdobju Ha B. Pogostnost tipa 2 na najdiščih zahodne Bosne in Like morebiti kaže tudi na izvorno področje.

1. Zg. Hajdina (Stare 1950, sl. 3: e; t. 4: 28; Müller-Karpe 1959, t. 117: 18)
2. Ormož (Lamut 1988-1989, t. 8: 22)
3. Raičev breg kod Srdinca (Marković 1985, t. 2: 2)
4. Špičak u Bojačnom (Pavišić 1986-1987, t. 2: 7; 1993, t. 6: 4,6)
5. Kostel (t. 37: 4)
6. Limska gradina (Cardarelli 1983, t. 30: 2)
7. Čungar (Radimský 1896, fig. 64)
8. Ripač (Radimský 1897, t. 32: 242,247)
9. Kekića glavica (Čović 1962, tab. 2: A3,A5,A7; t. I: 1,2,3,5)
10. Golubinjača (Drechsler-Bižić 1970b, t. 3: 5,6)
11. Vaganačka pečina (Forenbaher, Vranjican 1985, t. 9: 9)
12. Cerovačka donja spilja (Drechsler-Bižić 1970a, t. 3: 1,2,3,4)
13. Gradina u Savićima (Kosorić 1983, t. 7: 4; 8: 2; 10: 3)

Tip 3: - ročaji z značilnim trakastim vertikalnim in masivnim horizontalnim delom so značilni predvsem za Obkolpje (t. 16: 7). Varianto tega tipa s kvadrastim presekom horizontalnega dela ročaja poznamo iz vzhodne Bosne. Tip 3 se običajno pojavlja na najdiščih poznega Ha B ali začetnega Ha C.

1. Kostel (t. 16: 7)
2. Kiringrad (Balen-Letunić 1981, t. 2: 1)
3. Turska kosa (Čučković 1988-1989, t. 1: 3)
4. Raičev breg kod Srdinca (Marković 1985, t. 1: 2)
5. Gradina (Radimský 1893, fig. 23)
6. Gradina u Savićima (Kosorić 1983, t. 9: 2; 10: 2)

Tip 4: - značilen po izrazito kolenčastem horizontalnem delu trikotnega preseka s komaj nakazanimi rožički ali brez njih (t. 16: 14; 37: 1,2). Tip je omejen na področje zgornjega toka reke Kolpe in bi ga lahko poimenovali tip Kostel.

1. Kostel (t. 16: 14; 37: 1,2)
2. Veliki zjot (Leben 1991, t. 3: 8)

Tip 5: - ročaji tega tipa kažejo podobnost z ročaji prvega tipa. Na pogled so masivnejši in pravilnejše kvadrataste oblike. Rožička sta izrazita in masivna. Pojavljajo se v vzhodni Bosni v mlajšem obdobju KŽG. Najboljše analogije zanje

najdemo v železni dobi Srbije (Stojić 1986, t. VI: 8,9).

1. Gradina u Savićima (Kosorić 1983, t. 7: 5)
2. Kremenje (Kosorić 1989, t. 1: 8)

Horizontalni dvojni ročaji (t. 35: 16), imenovani tudi ansa bifora (Drechsler-Bižić 1970a, 97 s). To prinaša v literaturo določeno zmedo, saj jih lahko zamenjamo s podobnimi vertikalnimi ročaji. Pojavljajo se v severni Dalmaciji (sl. 6). Iz Cerovačke donje spilje vemo, da spadajo v čas polnega Ha B ali začetka Ha C (Drechsler-Bižić 1970a, 103 s). Na Tržaškem krasu so nekoliko drugačni horizontalni dvojni ročaji tipični za fazo bronzo finale I (Cardarelli 1983, t. 20: 115; glej tudi Lonza 1973, t. 3: 2).

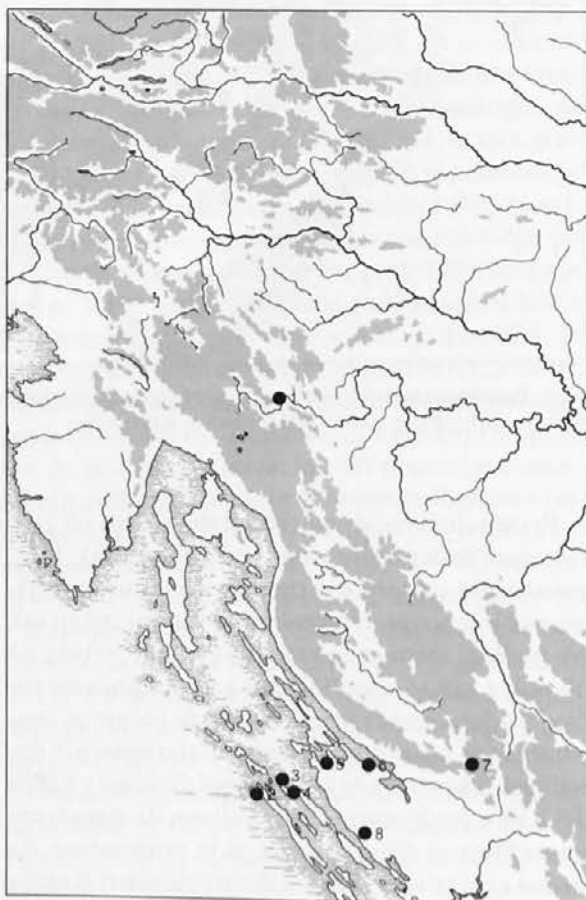

Sl. 4: Razprostranjenost horizontalnih dvojnih ročajev.
Abb. 4: Verbreitung horizontaler Doppelgriffe.

1. Kostel (t. 35: 16)
2. Kruna u Božavi - Dugi otok (Batović 1973, t. 75: 1,2)
3. Gračinica - Sestrunj (Batović 1973, t. 87: 3)
4. Gračina - Sestrunj (Batović 1973, t. 91: 1-4)
5. Nin (Batović 1970, sl. 36)
6. Beretinova gradina (Batović 1968, 60)
7. Cerovačka donja spilja (Drechsler-Bižić 1970a, t. IV: 2)
8. Vrčevo u Gorici (Batović 1971, sl. 13: 3)

Fasetiranje notranje strani ustij je za kronologijo Kostela zelo pomembno. Pravih globokih faset ne poznamo. Fragment (*t. 30: 4*) ima nekoliko globlje fasete, toda ne dovolj, da bi jih lahko imeli za globoke. Na Brinjevi gori se fasetiranje notranje strani ustij posod pojavlja v plasteh, ki jih D. Oman opredeljuje v stopnjo Ha A (Oman 1981, 149 s). Iz Ljubljane poznamo žaro z močno izvihanim in na notranji strani fasetiranim ustjem v grobu 278, ki z gr. 277 in morebiti 282, predstavlja najstarejši horizont Lj. 1a (Puš 1982, 175, t. 7: 6). Na štajerskih najdiščih se fasetiranje pojavlja v mlajši KŽG in zgodnjehalštatskih kompleksih (glej Lamut 1988-1989, 238; Teržan 1990, t. 60: 10; Tomanič-Jevremov 1988-1989, 293). Na Dolenjskem je takšen okras znan z naselbin iz Ha B in zgodnje Ha C stopnje (Dular et al. 1991, t. 11: 3,4,10), globoke fasete pa poznamo, že iz stopnje Bd D (Puš 1988-1989, t. 1: 1-3). Fasetiranje notranje strani ustij pozna tudi Bela krajina. Na žarnogrobišni nekropoli Borštek v Metliki, se takšen okras pojavlja med materialom, ki ni starejši od faze Ljubljana 2 (Dular 1979, t. 3: 1; 7: 6). Z gradišča Belaj južno od Karlovca poznamo fasetiranje v sklopu stopnje Ha B (Majnarić-Pandžić 1986, 33, sl. 6: 1). V Liki se fasetiranje notranje strani ustij prvič pojavi v stopnji Ha A1, karakteristično pa postane v stopnji Ha B. Pojav avtorji povezujejo z vplivi iz Podonavja (Marić 1964, 25; Drechsler-Bižić 1979-1980, 42, t. 28: 1, 2). Iz jugozahodne Bosne imamo dokumentirano fasetiranje notranje strani ustij, v tretji fazi gradišča Veliki gradac na Privali, ki zajema horizont Ha A-B (Govedarica 1982, 131, t. 7: 2).

Pseudovrvičast okras (*t. 17: 7*) je značilen za mlajši del KŽG, predvsem ruške skupine, s trajanjem v zgodnjem halštatskem obdobju (Horvat 1983, 150).

Lonec, okrašen z linijami bradavic, poznamo iz obdobja mlajše KŽG na Moravskem (Říhovský 1982, t. 26: 15), vzhodni Slavoniji (Vinski-Gasparini 1973, t. 118: 12a,b) in tudi na Štajerskem (Müller-Karpe 1959, t. 121: 1; Lamut 1988-1989, t. 1: 11).

Bronaste obročke z rombičnim presekom (*t. 38: 13*) pozna jugovzhodnoalpsko območje, vsaj od

stopnje Ha A1 s trajanjem skozi celotno KŽG (Gabrovec 1973, t. 5: 7-9; Dular 1978, 36 ss; Puš 1982, t. 7: 3; Hirschbäck-Merhar 1984, t. 9: 7; Tomanič-Jevremov 1988-1989, t. 17). V znanem grobu 289 iz Dobove vidimo, da so obročke z rombičnim presekom uporabljali kot nakit. Njihov pojav v depojih mogoče kaže na neko drugačno, verjetno uporabno funkcijo (glej Vinski-Gasparini 1973, t. 57: 42,57 itd; Müller-Karpe 1959, t. 161: C2).

KRONOLOGIJA IN ZAKLJUČEK

Revizija vertikalne stratigrafije, ki jo zaradi objektivnih razlogov lahko prikažem samo kot domnevo pokaže dva ločena prazgodovinska horizonta. Reženj 1 s številnimi srednje- in novoveškimi keramičnimi fragmenti je premešan in zato ne sodi v sklop prazgodovinske naselbine na terasi. Plast 1 je iz rjave zemlje, pomešane z ilovico (reženj 3 in delno reženj 2). Plast 2 je iz rjave zemlje (reženj 2).

Pri reviziji vertikalne stratigrafije sem se opiral na zahodni profil sonde 1, med $x = 0$ do $x = 6$, na vzhodni profil sonde 1, med $x = 6$ do $x = 16$, in na zahodni profil sonde 2, med $x = 12$ do $x = 16$. Iz profila je razvidno zaporedno nalaganje plasti (kamnita tla, ilovica, rjava zemlja, pomešana z ilovico, rjava zemlja, humusna plast). Nadalje sem zbral najdbe iz tistih kvadrantov, za katere je v profilu razvidno, da pripadajo samo eni dokumentirani plasti (*tab. 3*).

Plast 1

Zanimive oblike iz plasti 1 so predvsem skodela s presegajočim ročajem okroglega preseka (*t. 15: 5*), kateri sem našel vzporednico na žarnogrobišni nekropoli v Ljubljani. Fragment, okrašen s poševnimi kanelurami na ramenu posode (*t. 18: 24*), in fragment skodele, ki je okrašen z motivom ribje kosti (*t. 13: 41*). Omenjeni okras srečamo v Sloveniji že zelo zgodaj (Parzinger 1993, 17). Nekateri avtorji ga povezujejo z eneolitiko boleraz stopnjo (Parzinger 1984, 37 s; Dular et

	Sonda 1	Sonda 2
humusna plast		
rjava zemlja	reženj 2, kv. 3-8	reženj 2, kv. 8
rjava zemlja pomešana z ilovico	reženj 2, kv. 1; reženj 3, kv. 3	reženj 3, kv. 8
ilovica	reženj 4, kv. 1; reženj 5, kv. 2	

Tab. 3: Kostel, prikaz reženjev in kvadrantov, ki domnevno sodijo v dokumentirano plast.

Tab. 3: Kostel, Darstellung der Aushube und Quadranten, die vermutlich zur dokumentierten Schicht gehören.

al. 1991, 89). Elemente, ki so sorodni imenovani stopnji poznamo v osrednji Sloveniji npr. z Ljubljanskega barja (Parzinger 1984, 35 itd.), z Drolovke (Korošec 1960, t. 15: 5 itd.) in z Gradca pri Mirni na Dolenjskem (Dular et al. 1991, 89, t. 34: 16). Poudariti moram, da se motiv ribje kosti pojavlja tudi v kulturi žarnih grobišč (Nekvasil 1982, t. 267: 15).

Plast 2

V plasti 2 srečamo lonce, ki jih pozna jugovzhodnoalpski prostor v času KŽG (t. 11: 5). V plasti 2 je dobro dokumentirano fasetiranje notranje strani ustij (t. 9: 12; 32: 8). Število tako okrašenih posod je na Kostelu zelo skromno, kar potrjuje ugotovitev J. Dularja, da takšen način okraševanja na področju jugovzhodnih Alp ni bil zelo priljubljen (Dular et al. 1991, 82 s). Amfora okrašena s psevdovrvičastim okrasom (t. 17: 17) je kronološko zelo dobro postavljena v mlajše obdobje KŽG in začetek železne dobe. Omenil bi še to, da je po fakturi barvi in otipu enaka fragmentu okrašenem s cikcak vrezom, ki je bil najden v reznju 5, sonda 1. Problematična je amfora (t. 15: 4) za katero imamo vzore v začetni stopnji KŽG, pojavlja pa se še v zgodnji Ha A stopnji (Minichreiter 1982-1983, 75). Skleda (t. 17: 23) je z izrazitimi toda bolj oblimi prehodi v profilu vezana na podobne kose v Cerovački donji spilji, s katero nas veže več skupnih elementov (presegajoči kolenčasti ročaji, horizontalen dvojni ročaj, poševno žlebljenje na ramenih skled, fasetiranje). Tunelasti ročaji (t. 35: 14), ki so pogosti predvsem v srednji bronasti dobi (glej Drechsler-Bižić 1979-1980, 27 ss), se kot izgleda v enostavnejših oblikah, pojavljajo v naselbinskih kompleksih KŽG (glej Urleb 1974; Oman 1981, t. 3: 11; 29: 17). Presegajoč kolenčast ročaj (t. 16: 7), ki spada k tipu Kostel, lahko datiramo v mlajši del KŽG. To bi potrjeval tudi soroden fragment iz bližnjega jamskega najdišča Veliki zjot (Leben 1991, t. 3: 8). F. Leben plast s presegajočim kolenčastim ročajem okvirno datira v Ha B stopnjo.

Čas trajanja naselbine Kostel še vedno ostaja odprt. Iz zgoraj ugotovljenega sklepam, da je na-

selbina živela v obdobju od eneolitika do konca Ha B, pri čemer je kontinuiteta vprašljiva. S koncem kulture žarnih grobišč sovпада konec prazgodovinske naselbine na Kostelu.

Če je, torej, čas dokončne opustitve grajskega griča v prazgodovini jasen, imam glede začetka poselitve še vedno pomisleke. V sklopu kostelskih najdb imamo tudi zajemalko s tulcem (t. 38: 3), ki je reden inventar na neo-eneolitskih naselbinah osrednje Slovenije. Poleg tega lahko pripišemo eneolitiku še lonce z izvihanim ustjem (t. 31: 13 itd.), posodo na visoki nogi in verjetno fragment keramike okrašen z motivom ribje kosti; kar kaže na to, da je bil Kostel prvič poseljen v mlajšem neolitiku ali zgodnejšem eneolitskem obdobju. Na Dolenjskem in Kočevskem poznamo iz neo-eneolitskega obdobja nekaj višinskih naselbin kot npr. Spaho (Hirschbäck-Merhar 1982a, 139 s), Gradec pri Mirni, Sv. Ano nad Vrhpečjo (Dular et al. 1991), Korinjski hrib (Ciglencečki 1984, 149 s; Dular et al. 1995b, 91 ss). Zanimivo je, da poznamo kostelski zajemalki s tulcem zelo podobno zajemalko iz Lukove jame, ki se nahaja v neposredni bližini Kostela. Prazgodovinska keramika iz Lukove jame je okvirno datirana v zgodnejši del eneolitika (Turk et al. 1996, 43 s).

Nekaj eneolitskih fragmentov s Kostela in obstoj sočasnih⁷ višinskih naselbin v ne tako daljni okolici potrjujejo domnevo, da je bil grajski grič prvič naseljen v zgodnjem in srednjem eneolitiku. Tipoloških lastnosti keramike, ki bi potrjevale starejše obdobje mi ni uspelo ugotoviti, tako da je zaenkrat primerjava z drugo in tretjo fazo naselbine na Gradcu pri Mirni najustreznejša.⁸ Omenjeni časovni razpon na Gradcu predstavlja prvo poselitveno fazo na Kostelu.

Naslednja, druga faza poselitve je trajala v času ob koncu srednje bronaste dobe, in sicer do začetka Ha A stopnje. Na čas ob koncu srednje bronaste dobe in začetek mlajše bronaste dobe me napeljujejo predvsem nekatere najdbe ("virovitiške" sklede, lonce s "t" ustjem, tunelasti ročaji) in višinske naselbine s sočasnim materialom z območja zahodne Dolenjske in vzhodne Notranjske (Žlebič, Korinjski hrib, Križna gora⁹) (Puš 1988-1989, 353; Ciglencečki 1984, 150 s; Dular et al. 1995b, 91 ss; Urleb 1974, 32). Takšno datacijo podpira

⁷ Najdbe s Spahe še niso objavljene (glej Hirschbäck-Merhar 1982a, 139 s). Zaradi tega je tudi delna sočasnost vseh omenjenih naselbin še vedno vprašljiva, čeprav mogoča (glej Dular et al. 1991, 107).

⁸ Datacija je zgolj okvirna. Pri tem opozarjam na problematiko časovne umestitve 3. faze na Gradcu pri Mirni, po Dularju (Budja 1992, 104, op. 1). Kot mogočo rešitev omenjenega problema vidim v razdelitvi 3. faze Gradca, in sicer po kronološki shemi, kot jo je za obdobje neo-eneolitik Slovenije predlagal Budja in za Dolenjsko izdelal Parzinger (Budja 1983, 81; Parzinger 1993, 17, 45 s; primerjaj še Kalicz 1973, 334; Parzinger 1984, tab. 4).

⁹ Omenjena faza na Križni gori še ni povsem razjasnjena toda nekateri elementi kot npr. tunelasti ročaji (Urleb 1974, t. 35: 3,6 itd.) kažejo sorodnost z drugo naselbinsko fazo na Kostelu.

tudi najdba, omenjeni fazi istočasnega, depoja (jantarne jagode) na Debelem vrhu, ki nam potrjuje pomembnost območja v prazgodovini, kjer se je nahajala prazgodovinska naselbina Kostel (glej Hirschbäck-Merhar 1984, 98; Teržan 1984, 110 ss). Naselbina je bila verjetno pomembna kontrolna točka ob zgornjem toku reke Kolpe.

Tretjo fazo poselitve predstavljajo najdbe kot npr. presegajoči kolenčasti ročaji, horizontalen dvojni ročaj, poševno žlebljenje na ramenih skled, fasetiranje, ki jih vključujem v časovni okvir pozne bronaste dobe in se opazneje vežejo na področje Like, zahodne Bosne in severne Dalmacije.

Na koncu bi poskušal odgovoriti na vprašanje, ki se mi je porodilo ob pogledu na bakrorez iz knjige J. V. Valvasorja iz konca 17. stol. (*sl. I*) (Valvasor 1689, 216). Južno stran grajskega griča, ki je danes lepo terasasto preoblikovan, upodabljalac prikazuje kot skalnato terasasto strmino. Upodabljalac je gotovo pretiraval. Vsekakor so nanj naredile vtis dobro vidne skale na južni strani grajskega griča. Zelo verjetno je, da so ljudje terase za potrebe poljedelstva in vrtnarjenja, uredili v srednjem veku, kar bi pričala ograda na prvi terasi, in kasneje? To ugotovitev do neke mere potrjuje skalnato dno, ki večkrat seže skoraj do vrha izkopanih sond in je danes največkrat prekrita s plastjo zemlje. Zanimiv je tudi podatek iz dnevnika izkopavanj, da se srednje- in novoveška keramika pojavlja v večji količini na področju, kjer je skalnato dno bližje današnji hodni površini. Iz prvega režnja poznamo tunelast ročaj na pitosu, ki kaže vsaj na čas Ha A (*t. 3: 4*) in lonec, s tako imenovanim "t" ustjem, za katerega imamo analogije v srednji bronasti dobi. Na zgodnje in morebiti srednje bronastodobno poreklo, kaže tudi kroglasti lonec s poudarjenim ustjem, okrašen z neobarbotinskim okrasom (*t. 2: 18*; glej Gabrovec 1983, 34; Strmčnik-Gulič 1988-1989, t. 7: 17). Material, ki sem ga prepoznal v plasteh 1 in 2 je izredno premešan (glej npr. *t. 18: 25,26; 32: 8; 34: 30*). Ostanke glinastega ometa nam na področju sonde 1, ne dovolijo lociranja stanovanjskega objekta. Nekoliko drugače je v primeru sonde 2. V

režnju 2, kv. 8 imamo večjo strnjeno liso z glinastim ometom, kar dokazuje, da je bil najden *in situ*. Terasa je tukaj precej širša. V zahodnem profilu sonde 1 so dobro vidne skale, ki so se vsule z višje ležeče terase, kar potrjuje tudi izredna množina kamenja in keramike v prvih treh kvadrantih, in sicer do prvega skalnega praga. Kaj se je dogajalo na položaju prvih kvadrantov sonde 2, lahko samo ugibamo. Iz dnevnika izkopavanj je razvidno, da se tudi tukaj na globini 40 cm v 1. kv. pojavljajo večji kamni. Dokumentiranega profila nimamo.

Iz ugotovljenega lahko sklepam, da je prazgodovinska naselbina živela na terasi, kjer se danes nahaja trško obzidje in stanovanjske hiše, kar dokazujejo najdbe prazgodovinske keramike.¹⁰ Del naselbine bi lahko iskali tudi na prvi terasi predvsem na področju sonde 2 in vzhodno od nje. Vsekakor nam sonde 1 in 2 predstavljata rob naselbine. Del najdb iz sonde 1 je gotovo ležal v sekundarni legi, verjetno kot posledica erozije s področja znotraj trškega obzidja.

DODATEK

Analiza osteoloških ostankov favne

Kostni ostanki favne pripadajo izključno sesalcem. Skupno je bilo izkopanih 1721 kosov. Kostni so ohranjene v majhnih fragmentih do velikosti 5 cm. Cele kosti so našli le izjemoma, in to prstne členke ter carpalne in tarzalne kosti.

Določljivih je bilo 451 kosov (24,9 %). Pripadajo 13 živalskim vrstam: drobnica (*Ovis s. Capra*), domače govedo (*Bos taurus*), domača svinja (*Sus scrofa dom.*), jelen (*Cervus elaphus*), divja svinja (*Sus scrofa scrofa*), medved (*Ursus arctos*), pragovedo (*Bos primigenius*), konj (*Equus caballus*), los (*Alces alces*), pes (*Canis sp.*), srna (*Capreolus capreolus*), bober (*Castor fiber*) in koza (*Capra sp.*).

Med nedoločljivimi fragmenti, ki jih je kar 75,1 %, je 87 % tako zelo razbitih, da jih nismo mogli niti taksonomsko opredeliti.

Reženj	1	%	2	%	3	%	4	%	Skupaj	%
Število določljivih kosti	120	26.7	231	23.3	40	28.4	60	26.2	451	24.9
Število nedoločljivih kosti	329	73.3	761	76.7	101	71.6	169	73.8	1360	75.1
Skupaj	449	100	992	100	141	100	229	100	1721	100

Tab. 4: Kostel, določljive in nedoločljive kosti.

Tab. 4: Kostel, bestimmbare und nichtbestimmbare Knochen.

¹⁰ Za ustno informacijo se najlepše zahvaljujem Margareti Hirschbäck-Merhar.

Reženj	1	%	2	%	3	%	4	%	Skupaj	%
<i>Ovis s. Capra</i>	40	33.3	84	36.4	14	35	21	35	159	35.2
<i>Bos taurus</i>	49	40.8	67	29	15	37.5	27	45	158	35.1
<i>Sus scrofa dom.</i>	18	15	38	16.5	7	17.5	7	11.7	70	15.5
<i>Cervus elaothus</i>	7	5.8	30	13	2	5	5	8.3	44	9.7
<i>Sus scrofa scrofa</i>	1	0.8	2	0.9	2	5			5	1.1
<i>Ursus arctos</i>	1	0.8	2	0.9					3	0.7
<i>Bos primigenius</i>	2	1.7	1	0.4					3	0.7
<i>Equus caballus</i>	1	0.8	1	0.4					2	0.4
<i>Alces alces</i>			2	0.9					2	0.4
<i>Canis sp.</i>			2	0.9					2	0.4
<i>Capreolus capreolus</i>	1	0.8							1	0.2
<i>Castor fiber</i>			1	0.4					1	0.2
<i>Capra sp.</i>			1	0.4					1	0.2
Skupaj	120	100	231	100	40	100	60	100	451	100

Tab. 5: Kostel, pregled favne po reznjih.

Tab. 5: Kostel, Übersicht über die Fauna nach den Aushuben.

Reženj	1	%	2	%	3	%	4	%	Skupaj	%
Domače živali	108	90	193	83.5	36	90	55	91.6	392	86.9
Divje živali	12	10	38	16.5	4	10	5	8.4	59	13.1
Skupaj	120	100	231	100	40	100	60	100	451	100

Tab. 6: Kostel, razmerja med domačimi in divjimi živalmi.

Tab. 6: Kostel, Verhältnis zwischen den Haus- und Wildtieren.

Močno prevladujejo domače živali, saj zavzemajo kar 86,9 % določljivih ostankov. Med njimi so vodilne tri vrste, in sicer govedo, svinja in drobnica.

Drobnico sestavljajo ostanki ovc in koz, ki jih zaradi fragmentarnosti nismo mogli ločiti. Druge vrste so zastopane le s posameznimi kosi. Največ ostankov se je ohranilo od drobnice (35,2 %). Izolirani zobje sestavljajo večino ostankov in jih je skupaj s čeljustmi in lobanjskimi fragmenti kar 76,6 %. Postkranialnemu skeletu pripada le 23,4 % ostankov.

Naslednja vrsta po številu ostankov (35,1 %) je govedo. Tudi tu so najštevilnejši izolirani zobje, ki s čeljustmi in lobanjskimi deli zavzemajo 50 %. Postkranialni deli so dokaj enakomerno zastopani. Govedo je bilo majhne pasme.

Sledi domača svinja s 15,5 % ostankov. Pri tej sestavljajo izolirani zobje in lobanjski deli le 38,6 %. Postkranialni deli so tu najbolj zastopani. To je lahko posledica dejstva, da ima svinja zelo značilno obliko kosti in smo lahko določili marsikateri fragment, ki ga sicer ne bi mogli.

Druge domače živali lahko le naštejemo, saj so zastopane le s posameznimi kostmi. To so konj, pes in koza.

Divje ali lovne živali so predstavljene s 13,1 %. Med njimi močno prevladuje jelen. Druge vrste so zelo slabo zastopane.

Če poskušamo po ostankih sklepati v tem, kakšna je bila živinoreja, vidimo, da sta bili najpomembnejši govedoreja in reja drobnice. Dopolnjevali so ju še s svinjerejo. Vsi ostanki so tako imenovani kuhinjski odpadki. Takratni prebivalci niso pojedli le mesa, ampak so porabili tudi mozeg. To se vidi po tem, kako so razbite kosti, na katerih so še vidni sledovi rezanja in sekanja. Nekaj so jih vrgli tudi psom, na kar kaže obgrizenost

Reženj	1	2	3	4	5
Zažgan	6	9	4	3	22
Usek	5	5	6		16
Urez	5	2	2		9
Obgrizen		2	1		3
Skupaj	16	18	13	3	50

Tab. 7: Kostel, obraba kosti.

Tab. 7: Kostel, Knochenverschleiß.

nekaterih fragmentov. Ostanki domačih živali, ki jih niso redili zaradi mesa, so zanemarljivi.

Reženj	1	%	2	%	3	%	4	%	Skupaj	%
Adultni	438	97.5	975	98.3	138	97.9	224	97.8	1685	98
Juvenilni	11	2.5	17	1.7	3	2.1	5	2.2	36	2
Skupaj	449	100	992	100	141	100	229	100	1721	100

Tab. 8: Kostel, razmerja med adultnimi in juvenilnimi osebki.

Tab. 8: Kostel, Verhältnis zwischen den adulten und juvenilen Personen.

Lov pri prebivalcih Kostela ni bil šport tako kot zdaj, ampak je pomenil eno od možnosti za preskrbo z mesom. Kot vidimo, so lovili predvsem večje rastlinojede, ki dajo največ mesa. Lovci so morali biti dobro organizirani. Lov na tura s tedanjimi sredstvi najbrž ni bil preprost.

Zanimiva je starostna struktura kostnih ostankov. Adultnih je kar 98 % fragmentov, le 2 % je juvenilnih. Starost smo določili glede na zraščenost epifiz in stanje zob. Nezaraščene korenine in laktalne

zobe smo šteli med juvenilne osebke. Glede na vrste, ki jim pripadajo juvenilni osebki, ne moremo reči, da bi bila katera koli vrsta bolj priljubljena od drugih.

Z gotovostjo lahko trdimo, da "Kostelčani" niso bili ljubitelji perutnine, saj ni bila najdena niti ena sama kost katere koli vrste ptičev.

Janez DIRJEC

KATALOG

Okrajšave: d. = dolžina, v. = višina, p. u. = premer ustja, p. d. = premer dna, S = sonda, kv. = kvadrat

Tabla 1

1. Lonec; frag. ustja; glina, rahlo mešana s peskom; rjava; fasete; d. 3,4 cm; v. 3,6 cm; p. u. 19,0 cm; lega: S 1, reženj 1 - 2, kv. 2.
2. Frag. ustja; glina, mešana s peskom; rjava; d. 5,0 cm; v. 4,4 cm; p. u. 22,0 cm; lega: S 1, reženj 1, kv. 2.
3. Frag. ustja s frag. ročaja; glina, rahlo mešana s peskom; temnorjava; d. 3,8 cm; v. 4,3 cm; p. u. 22,5 cm; lega: S 1, reženj 1, kv. 2.
4. Frag. ustja; glina, mešana s peskom; rdečerjava; d. 4,7 cm; v. 4,2 cm; p. u. 23,0 cm; lega: S 1, reženj 1, kv. 1.
5. Pitos; frag. ustja; glina, mešana s peskom; rjava; fasete; d. 4,6 cm; v. 4,1 cm; p. u. 26,0 cm; lega: S 1, reženj 1, kv. 1.
6. Pitos; frag. ustja; glina, mešana s peskom; črna; d. 5,9 cm; v. 6,0 cm; p. u. 28,0 cm; lega: S 1, reženj 1, kv. 2 - 8.
7. Frag. ustja; glina, mešana s peskom; rdečerjava; d. 3,9 cm; v. 3,0 cm; p. u. 19,0 cm; lega: S 1, reženj 1, kv. 1.
8. Frag. ustja; glina, mešana s peskom; rjava; d. 5,7 cm; v. 3,5 cm; p. u. 19,0 cm; lega: S 1, reženj 1, kv. 1.
9. Frag. ustja; glina, rahlo mešana s peskom; črna; d. 3,3 cm; v. 2,7 cm; p. u. 16,0 cm; lega: S 1, reženj 1, kv. 7.
10. Frag. ustja; glina, mešana s peskom; črna; d. 4,9 cm; v. 2,9 cm; p. u. 14,0 cm; lega: S 1, reženj 1, kv. 3.
11. Frag. ustja; glina, mešana s peskom; zunaj temnorjava, znotraj črna; d. 3,8 cm; v. 2,9 cm; p. u. 13,0 cm; lega: S 1, reženj 1, kv. 8.
12. Frag. ustja z ostenjem; prečiščena glina; črna; d. 3,4 cm; v. 2,8 cm; p. u. 10,0 cm; lega: S 1, reženj 1, kv. 1.
13. Frag. ustja; glina, mešana s peskom; temnorjava; d. 2,6 cm; v. 1,8 cm; p. u. 8,0 cm; lega: S 1, reženj 1, kv. 1.
14. Frag. ustja; glina, mešana s peskom; črna; d. 5,6 cm; v. 5,5 cm; lega: S 1, reženj 1, kv. 1.
15. Frag. ustja; glina, mešana s peskom; rjavordeča; d. 4,8 cm; v. 4,8 cm; lega: S 1, reženj 1, kv. 7.

16. Frag. ustja; glina, mešana s peskom; zunaj rjava, znotraj rdeča; vtisi; d. 5,3 cm; v. 4,6 cm; lega: S 1, reženj 1, kv. 1.
17. Frag. ustja; glina, mešana s peskom; rjava; vtisi; d. 3,1 cm; v. 3,2 cm; lega: S 1, reženj 1, kv. 1.
18. Frag. ustja; glina, mešana s peskom; zunaj rdečerjava, znotraj rjava; vtisi; d. 3,2 cm; v. 2,6 cm; lega: S 1, reženj 1, kv. 1.
19. Frag. ustja; glina, rahlo mešana s peskom; rjava; d. 4,7 cm; v. 4,4 cm; lega: S 1, reženj 1, kv. 1;
20. Frag. ustja; glina, rahlo mešana s peskom; zunaj rdeča, znotraj črna; d. 3,8 cm; v. 3,8 cm; lega: S 1, reženj 1, kv. 1.
21. Frag. ustja; glina, mešana s peskom; oranžna; d. 2,8 cm; v. 2,8 cm; lega: S 1, reženj 1, kv. 2.
22. Frag. ustja; glina, rahlo mešana s peskom; siva; d. 3,2 cm; v. 2,9 cm; lega: S 1, reženj 1, kv. 2.
23. Frag. ustja; glina, mešana s peskom; rjavordeča; d. 3,3 cm; v. 3,4 cm; lega: S 1, reženj 1, kv. 8.
24. Pitos; frag. ustja; glina, mešana s peskom; zunaj oranžnorjava, znotraj rjava; vtisi; d. 5,5 cm; v. 3,4 cm; p. u. 32,0 cm; lega: S 1, reženj 1, kv. 1 - 8.
25. Frag. ustja z ostenjem; glina, mešana s peskom; temnorjava; d. 7,0 cm; v. 7,6 cm; p. u. 32,5 cm; lega: S 1, reženj 1, kv. 7.
26. Pitos; frag. ustja; glina, mešana s peskom; rjava; fasete; d. 8,5 cm; v. 6,8 cm; p. u. 37,0 cm; lega: S 1, reženj 1, kv. 1.

Tabla 2

1. Lonec; frag. ustja; glina, mešana s peskom; rdečerjava; d. 3,1 cm; v. 2,6 cm; p. u. 15,0 cm; lega: S 1, reženj 1, kv. 1.
2. Frag. ustja; prečiščena glina; rjavočrna; d. 3,1 cm; v. 2,0 cm; p. u. 18,0 cm; lega: S 1, reženj 1, kv. 1.
3. Frag. ustja; glina, mešana s peskom; zunaj sivooranžna, znotraj siva; poškodovana v ognju; d. 5,5 cm; v. 4,1 cm; p. u. 21,0 cm; lega: S 1, reženj 1, kv. 1.
4. Frag. ustja; glina, rahlo mešana s peskom; rjavočrna; d. 4,5 cm; v. 2,8 cm; p. u. 24,0 cm; lega: S 1, reženj 1, kv. 8;

5. Pitos; frag. ustja; glina, mešana s peskom; temnorjava; d. 5,4 cm; v. 4,4 cm; p. u. 37,0 cm; lega: S 1, reženj 1, kv. 8.
6. Lonec; frag. ustja; glina, mešana s peskom; siva; poškodovana v ognju; d. 3,6 cm; v. 4,9 cm; p. u. 24,0 cm; lega: S 1, reženj 1, kv. 7.
7. Pitos; frag. ustja; glina, mešana s peskom; rjava; poškodovana v ognju; d. 6,7 cm; v. 3,7 cm; p. u. 27,4 cm; lega: S 1, reženj 1, kv. 1.
8. Frag. ustja; glina, mešana s peskom; rjava; d. 6,0 cm; v. 2,6 cm; p. u. 18,4 cm; lega: S 1, reženj 1, kv. 1.
9. Lonec; frag. ustja; glina, mešana s peskom; temnorjava; rebro; d. 4,6 cm; v. 4,6 cm; p. u. 20,5 cm; lega: S 1, reženj 1, kv. 8.
10. Frag. ustja; glina, mešana s peskom; rdečesiva; poškodovana v ognju; d. 5,5 cm; v. 4,4 cm; p. u. 15,0 cm; lega: S 1, reženj 1, kv. 1.
11. Lonec; frag. ustja; glina, mešana s peskom; zunaj rjava, znotraj črnorjava; d. 3,0 cm; v. 2,1 cm; p. u. 15,0 cm; lega: S 1, reženj 1, kv. 2.
12. Frag. ustja; glina, mešana s peskom; rjava; fasete; d. 3,5 cm; v. 2,3 cm; lega: S 1, reženj 1, kv. 1.
13. Lonec; frag. ustja; glina, mešana s peskom; rjava; d. 3,7 cm; v. 4,7 cm; lega: S 1, reženj 1, kv. 8.
14. Frag. ustja; glina, mešana s peskom; rjava; kanelure; d. 3,0 cm; v. 2,2 cm; lega: S 1, reženj 1, kv. 7.
15. Frag. ustja; glina, mešana s peskom; črnosiva; d. 3,2 cm; v. 2,9 cm; lega: S 1, reženj 1, kv. 1.
16. Frag. ustja; glina, mešana s peskom; rjava; vtisi; d. 2,9 cm; v. 4,0 cm; lega: S 1, reženj 1, kv. 1.
17. Frag. ustja; glina, mešana s peskom; zunaj črnorjava, znotraj rjava; d. 3,9 cm; v. 4,7 cm; lega: S 1, reženj 1, kv. 8.
18. Lonec; frag. ustja; glina, mešana s peskom; zunaj rjavordeča, znotraj črnorjava; "guban" okras; d. 11,0 cm; v. 6,4 cm; p. u. 17,0 cm; lega: S 1, reženj 1, kv. 1.
19. Frag. ustja; glina, mešana s peskom; oranžna; d. 6,2 cm; v. 4,4 cm; lega: S 1, reženj 1 - 2, kv. 1.
20. Frag. ustja; glina, rahlo mešana s peskom; rdečerjava; zglajena površina; d. 4,0 cm; v. 5,1 cm; lega: S 1, reženj 1 - 2, kv. 2.
21. Frag. ustja; glina, mešana s peskom; rdečerjava; vtisi; d. 3,3 cm; v. 3,2 cm; lega: S 1, reženj 1 - 2, kv. 2.
22. Frag. ustja; glina, mešana s peskom; rjava; d. 4,4 cm; v. 2,9 cm; lega: S 1, reženj 1 - 2, kv. 1.
23. Frag. ustja; glina, mešana s peskom; rjava; d. 3,9 cm; v. 4,0 cm; lega: S 1, reženj 1 - 2, kv. 2.
24. Frag. ustja; glina, rahlo mešana s peskom; zunaj oranžna, znotraj rjava; d. 4,3 cm; v. 3,2 cm; p. u. 20,0 cm; lega: S 1, reženj 1 - 3, kv. 2.
25. Pitos; frag. ustja; glina, mešana s peskom; rjavosiva; d. 6,8 cm; v. 4,7 cm; p. u. 36,0 cm; lega: S 1, reženj 1 - 2, kv. 1 in 2.

Tabla 3

1. Frag. ustja; glina, mešana s peskom; sivorjava; d. 3,1 cm; v. 4,1 cm; lega: S 1, reženj 1, kv. 7.
2. Frag. ustja; glina, mešana s peskom; rjavosiva; d. 3,3 cm; v. 2,8 cm; p. u. 21,0 cm; lega: S 1, reženj 1, kv. 8.
3. Frag. ustja; glina, rahlo mešana s peskom; rjava vtisi; d. 3,8 cm; v. 4,3 cm; lega: S 1, reženj 1, kv. 1.
4. Ročaj; glina, mešana s peskom; zunaj oranžnorjava, znotraj rjava; d. 10,0 cm; v. 8,9 cm; lega: S 1, reženj 1, kv. 8.
5. Frag. ročaja; glina, mešana s peskom; rdečerjava; kanelure; d. 3,0 cm; v. 5,3 cm; lega: S 1, reženj 1, kv. 1 - 8.
6. Frag. ročaja; prečiščena glina; rjava; žleb; d. 2,6 cm; v. 4,4 cm; lega: S 1, reženj 1, kv. 1.
7. Frag. ročaja; glina, rahlo mešana s peskom; temnorjava; d. 3,1 cm; v. 3,5 cm; lega: S 1, reženj 1, kv. 1.

8. Frag. ročaja; glina, mešana s peskom; rjava; žleb; d. 2,8 cm; v. 3,9 cm; lega: S 1, reženj 1, kv. 1 - 8.
9. Držaj; glina, rahlo mešana s peskom; oranžnorjava; d. 5,7 cm; v. 2,6 cm; lega: S 1, reženj 1, kv. 1.
10. Frag. ročaja; glina, rahlo mešana s peskom; siva; žlebova; poškodovana v ognju; d. 2,1 cm; v. 3,0 cm; lega: S 1, reženj 1, kv. 2.
11. Frag. ročaja; glina, rahlo mešana s peskom; temnorjava; d. 2,1 cm; v. 3,6 cm; lega: S 1, reženj 1, kv. 1.
12. Frag. drčaja; prečiščena glina; rjava; d. 1,9 cm; v. 3,6 cm; lega: S 1, reženj 1, kv. 2.
13. Frag. ostenja; glina, rahlo mešana s peskom; rdeča; rebro; d. 1,4 cm; v. 3,5 cm; lega: S 1, reženj 1, kv. 1.
14. Frag. ostenja z držajem; glina, mešana s peskom; sivočrna; d. 4,7 cm; v. 4,5 cm; lega: S 1, reženj 1, kv. 1.
15. Frag. ostenja; glina, mešana s peskom; zunaj rjava, znotraj črna; žlebovi; d. 6,7 cm; v. 5,1 cm; lega: S 1, reženj 1, kv. 2 - 8.
16. Frag. ostenja; glina, mešana s peskom; črna; d. 4,7 cm; v. 3,3 cm; pr. kleka 10,0 cm; lega: S 1, reženj 1, kv. 2 - 8.
17. Frag. ostenja; glina, rahlo mešana s peskom; zunaj rjavordeča, znotraj rjava; razčlenjeno rebro; d. 3,7 cm; v. 3,6 cm; lega: S 1, reženj 1, kv. 3.
18. Frag. ostenja z držajem; glina, mešana s peskom; zunaj rjava, znotraj črna; d. 2,3 cm; v. 2,7 cm; lega: S 1, reženj 1, kv. 1.
19. Frag. ostenja; glina, rahlo mešana s peskom; zunaj rjava, znotraj črna; žlebova; d. 5,0 cm; v. 3,7 cm; lega: S 1, reženj 1, kv. 7.
20. Frag. ostenja; glina, mešana s peskom; črna; d. 5,9 cm; v. 3,1 cm; pr. največjega oboda 13,0 cm; lega: S 1, reženj 1, kv. 2.
21. Frag. ostenja; glina, mešana s peskom; zunaj oranžna, znotraj rjava; rebro; d. 6,4 cm; v. 4,4 cm; lega: S 1, reženj 1, kv. 1.
22. Frag. ostenja; glina, mešana s peskom; črna; žleb; d. 4,9 cm; v. 5,6 cm; lega: S 1, reženj 1, kv. 2 - 8.
23. Frag. ostenja; glina, rahlo mešana s peskom; siva; poškodovana v ognju; d. 4,7 cm; v. 6,0 cm; pr. kleka 16,0 cm; lega: S 1, reženj 1 - 2, kv. 2.
24. Frag. pokrova; glina, rahlo mešana s peskom; rjavordeča; d. 5,8 cm; v. 1,8 cm; pr. največjega oboda 7,0 cm; lega: S 1, reženj 1, kv. 7 - 8.
25. Frag. uteži; glina; d. 3,9 cm; v. 5,5 cm; lega: S 1, reženj 1, kv. 1.

Tabla 4

1. Frag. dna; glina, mešana s peskom; zunaj oranžna, znotraj rjava; vtisi; d. 4,5 cm; v. 4,5 cm; p. d. 7,3 cm; lega: S 1, reženj 1, kv. 1.
2. Frag. dna; glina, mešana s peskom; temnorjava; d. 3,5 cm; v. 4,1 cm; p. d. 8,0 cm; lega: S 1, reženj 1, kv. 1 - 8.
3. Frag. dna; glina, mešana s peskom; zunaj rdečerjava, znotraj rjava; d. 7,0 cm; v. 4,5 cm; p. d. 9,5 cm; lega: S 1, reženj 1, kv. 1.
4. Frag. dna; glina, mešana s peskom; črna; d. 5,2 cm; v. 3,1 cm; p. d. 9,0 cm; lega: S 1, reženj 1, kv. 8.
5. Frag. dna; glina, mešana s peskom; rjava; d. 5,3 cm; v. 4,9 cm; p. d. 10,0 cm; lega: S 1, reženj 1, kv. 8.
6. Frag. dna; glina, mešana s peskom; oranžnorjava; d. 4,7 cm; v. 2,8 cm; p. d. 11,0 cm; lega: S 1, reženj 1, kv. 1.
7. Frag. dna; glina, rahlo mešana s peskom; rjava; d. 3,0 cm; v. 1,8 cm; p. d. 10,5 cm; lega: S 1, reženj 1, kv. 1.
8. Frag. dna; glina, mešana s peskom; zunaj rjava, znotraj rdeča; d. 3,1 cm; v. 2,9 cm; p. d. 11,0 cm; lega: S 1, reženj 1, kv. 1.

9. Frag. dna; glina, mešana s peskom; zunaj rdečerjava, znotraj črna; d. 4,4 cm; v. 4,2 cm; p. d. 12 cm; lega: S 1, reženj 1, kv. 1.

10. Frag. dna; glina, mešana s peskom; zunaj oranžnorjava, znotraj rjava; d. 8,0 cm; v. 5,1 cm; p. d. 12,0 cm; lega: S 1, reženj 1, kv. 1.

11. Frag. dna; glina, mešana s peskom; temnorjava; d. 4,4 cm; v. 2,9 cm; p. d. 12,5 cm; lega: S 1, reženj 1 - 2, kv. 2.

12. Frag. dna; glina, mešana s peskom; črna; d. 5,1 cm; v. 3,8 cm; p. d. 12,5 cm; lega: S 1, reženj 1 - 2, kv. 2.

13. Frag. dna; glina, mešana s peskom; črna; d. 4,0 cm; v. 3,8 cm; p. d. 14,0 cm; lega: S 1, reženj 1, kv. 7.

14. Frag. dna; glina, rahlo mešana s peskom; oranžna; d. 5,6 cm; v. 4,5 cm; p. d. 11,0 cm; lega: S 1, reženj 1 - 2, kv. 2.

15. Frag. dna; glina, rahlo mešana s peskom; rjava; d. 5,0 cm; v. 5,3 cm; p. d. 11,0 cm; lega: S 1, reženj 1, kv. 8.

16. Frag. dna; glina, mešana s peskom; zunaj rjava, znotraj temnorjava; znotraj žleb; d. 4,8 cm; v. 3,8 cm; p. d. 11,0 cm; lega: S 1, reženj 1, kv. 1.

17. Frag. dna; glina, mešana s peskom; črna; d. 4,9 cm; v. 3,8 cm; p. d. 9,0 cm; lega: S 1, reženj ?, kv. 5 - 8.

18. Frag. dna; glina, rahlo mešana s peskom; črna; izdelana na lončarskem kolesu; d. 3,5 cm; v. 3,1 cm; p. d. 9,5 cm; lega: S 1, reženj 1, kv. 1.

19. Frag. dna; glina, mešana s peskom; zunaj oranžnosiva, znotraj temnorjava; poškodovana v ognju; d. 4,9 cm; v. 3,2 cm; p. d. 8,5 cm; lega: S 1, reženj 1, kv. 8.

20. Frag. dna; glina, rahlo mešana s peskom; svetlorjava; d. 4,8 cm; v. 2,7 cm; p. d. 8,5 cm; lega: S 1, reženj 1, kv. 7.

21. Frag. dna; glina, mešana s peskom; zunaj rjava, znotraj črna; d. 4,7 cm; v. 4,3 cm; p. d. 9,0 cm; lega: S 1, reženj 1, kv. 1.

22. Frag. dna; glina, mešana s peskom; zunaj rjava, znotraj črna; d. 5,2 cm; v. 4,6 cm; p. d. 6,0 cm; lega: S 1, reženj 1 - 2, kv. 2.

23. Frag. dna; glina, rahlo mešana s peskom; rjava; d. 3,0 cm; v. 3,7 cm; p. d. 7,0 cm; lega: S 1, reženj 1 - 2, kv. 2.

24. Frag. dna; glina, mešana s peskom; zunaj rjava, znotraj črna; d. 2,9 cm; v. 2,3 cm; p. d. 6,0 cm; lega: S 1, reženj 1, kv. 1.

25. Frag. dna; glina, mešana s peskom; zunaj rdečerjava, znotraj rjava; d. 4,4 cm; v. 5,3 cm; p. d. 7,0 cm; lega: S 1, reženj 1, kv. 1.

26. Frag. dna; glina, rahlo mešana s peskom; črna; d. 4,7 cm; v. 4,6 cm; p. d. 6,4 cm; lega: S 1, reženj 1 - 2, kv. 2.

27. Frag. dna; glina, mešana s peskom; zunaj črna, znotraj siva; d. 5,0 cm; v. 4,5 cm; p. d. 7,4 cm; lega: S 1, reženj 1, kv. 8.

28. Frag. dna; glina, mešana s peskom; siva; d. 5,7 cm; v. 3,8 cm; p. d. 9,2 cm; lega: S 1, reženj 1 - 2, kv. 2.

29. Frag. dna; glina, mešana s peskom; zunaj rjavočrna, znotraj črna; d. 3,7 cm; v. 4,6 cm; p. d. 7,0 cm; lega: S 1, reženj 1 - 2, kv. 2.

30. Frag. dna; glina, rahlo mešana s peskom; rdečerjava; d. 3,7 cm; v. 3,6 cm; p. d. 10,0 cm; lega: S 1, reženj 1, kv. 1.

31. Frag. dna; glina, mešana s peskom; zunaj rdečerjava, znotraj temnorjava; d. 4,8 cm; v. 3,5 cm; p. d. 11,0 cm; lega: S 1, reženj 1, kv. 1.

32. Frag. dna; glina, mešana s peskom; črna; d. 6,3 cm; v. 5,4 cm; p. d. 10,0 cm; lega: S 1, reženj 1, kv. 1.

33. Frag. dna; glina, rahlo mešana s peskom; zunaj rjava, znotraj temnorjava; d. 3,6 cm; v. 3,7 cm; p. d. 10,0 cm; lega: S 1, reženj 1, kv. 1.

34. Frag. dna; glina, mešana s peskom; zunaj rjava, znotraj temnorjava; d. 5,7 cm; v. 4,6 cm; pr.dna 11,0 cm; lega: S 1, reženj 1, kv. 1.

35. Frag. dna; glina, mešana s peskom; črna; d. 6,9 cm; v. 5,2 cm; p. d. 9,6 cm; lega: S 1, reženj 1, kv. 1.

36. Frag. dna; glina, rahlo mešana s peskom; zunaj oranžnorjava, znotraj rdečerjava; d. 5,7 cm; v. 4,0 cm; p. d. 12,5 cm; lega: S 1, reženj 1, kv. 1.

37. Frag. dna; glina, mešana s peskom; rjava; d. 3,3 cm; v. 3,2 cm; p. d. 12,5 cm; lega: S 1, reženj 1, kv. 1.

Tabla 5

1. Frag. dna; glina, rahlo mešana s peskom; sivorjava; d. 6,7 cm; v. 5,7 cm; p. d. 4,0 cm; lega: S 1, reženj 2, kv. 2.

2. Frag. dna; glina, rahlo mešana s peskom; temnorjava; d. 3,8 cm; v. 4,7 cm; p. d. 8,5 cm; lega: S 1, reženj 2, kv. 2.

3. Frag. dna; glina, rahlo mešana s peskom; rdeča; d. 6,2 cm; v. 3,5 cm; p. d. 8,0 cm; lega: S 1, reženj 2, kv. 2.

4. Frag. dna; glina, rahlo mešana s peskom; temnorjava; d. 4,2 cm; v. 4,4 cm; p. d. 8,5 cm; lega: S 1, reženj 2, kv. 2.

5. Frag. dna; glina, mešana s peskom; rjava; d. 5,9 cm; v. 4,2 cm; p. d. 8,5 cm; lega: S 1, reženj 2, kv. 3.

6. Frag. dna; glina, mešana s peskom; rjava; d. 5,8 cm; v. 4,8 cm; p. d. 8,0 cm; lega: S 1, reženj 2, kv. 2.

7. Frag. dna; glina, rahlo mešana s peskom; rjava; d. 4,7 cm; v. 4,9 cm; p. d. 9,5 cm; lega: S 1, reženj 2, kv. 2.

8. Frag. dna; glina, rahlo mešana s peskom; zunaj črna, znotraj rjava; d. 4,6 cm; v. 4,1 cm; p. d. 9,0 cm; lega: S 1, reženj 2, kv. 1.

9. Frag. dna; glina, mešana s peskom; zunaj rdeča, znotraj temnorjava; d. 5,8 cm; v. 3,1 cm; p. d. 10,0 cm; lega: S 1, reženj 2, kv. 3.

10. Frag. dna; glina, mešana s peskom; rjava; d. 6,6 cm; v. 4,7 cm; p. d. 10,0 cm; lega: S 1, reženj 2, kv. 2.

11. Frag. dna; glina, mešana s peskom; zunaj rdečesiva, znotraj temnorjava; d. 8,4 cm; v. 9,6 cm; p. d. 12,0 cm; lega: S 1, reženj 2, kv. 2.

12. Frag. dna; glina, mešana s peskom; črna; d. 5,0 cm; v. 3,1 cm; p. d. 16,0 cm; lega: S 1, reženj 2, kv. 2.

13. Frag. dna; glina, mešana s peskom; črnosiva; d. 5,6 cm; v. 5,4 cm; p. d. 10,0 cm; lega: S 1, reženj 2, kv. 5 - 6.

14. Frag. dna; glina, rahlo mešana s peskom; zunaj rdečesiva, znotraj siva; poškodovana v ognju; d. 6,0 cm; v. 5,5 cm; pr.dna 7,0 cm; lega: S 1, reženj 2, kv. 3.

15. Frag. dna; glina, mešana s peskom; rjavosiva; d. 5,8 cm; v. 6,6 cm; p. d. 6,0 cm; lega: S 1, reženj 2, kv. 3.

16. Frag. dna; glina, mešana s peskom; oranžna; poškodovana v ognju; d. 5,3 cm; v. 5,1 cm; p. d. 6,5 cm; lega: S 1, reženj 2, kv. 2.

17. Frag. dna; glina, rahlo mešana s peskom; zunaj oranžna, znotraj črna; poškodovana v ognju; d. 4,6 cm; v. 4,1 cm; pr.dna 6,0 cm; lega: S 1, reženj 2, kv. 4.

18. Frag. dna; glina, mešana s peskom; temnorjava; d. 3,3 cm; v. 3,5 cm; p. d. 10,0 cm; lega: S 1, reženj 2, kv. 3.

19. Frag. dna; glina, rahlo mešana s peskom; zunaj rdečerjava, znotraj rjavočrna; d. 3,6 cm; v. 3,2 cm; p. d. 9,5 cm; lega: S 1, reženj 2, kv. 4 - 6.

20. Frag. dna; glina, mešana s peskom; siva; poškodovana v ognju; d. 6,2 cm; v. 4,2 cm; pr.dna 8,5 cm; lega: S 1, reženj 2, kv. 3.

21. Frag. dna; glina, rahlo mešana s peskom; oranžnorjava; d. 5,6 cm; v. 3,4 cm; p. d. 8,0 cm; lega: S 1, reženj 2, kv. 2.

22. Frag. dna; glina, mešana s peskom; rjavosiva; poškodovana v ognju; d. 3,7 cm; v. 3,8 cm; p. d. 7,0 cm; lega: S 1, reženj 2, kv. 4.

23. Frag. dna; glina, mešana s peskom; temnorjava; d. 3,2 cm; v. 2,8 cm; p. d. 8,0 cm; lega: S 1, reženj 2, kv. 2.

24. Frag. dna; glina, mešana s peskom; zunaj rjava, znotraj črna; d. 6,1 cm; v. 4,5 cm; p. d. 7,0 cm; lega: S 1, reženj 2, kv. 2.

25. Frag. dna; glina, rahlo mešana s peskom; sivorjava; poškodovana v ognju; d. 4,4 cm; v. 4,2 cm; p. d. 8,0 cm; lega: S 1, reženj 2, kv. 3.

26. Frag. dna; glina, mešana s peskom; temnorjava; d. 9,1 cm; v. 7,0 cm; p. d. 8,5 cm; lega: S 1, reženj 2, kv. 2.

27. Frag. dna; glina, mešana s peskom; zunaj rjava, znotraj oranžna; d. 5,8 cm; v. 4,6 cm; p. d. 9,6 cm; lega: S 1, reženj 2, kv. 4.

28. Frag. dna; glina, mešana s peskom; siva; poškodovana v ognju; d. 4,8 cm; v. 5,3 cm; p. d. 8,5 cm; lega: S 1, reženj 2, kv. 3.

29. Frag. dna; glina, mešana s peskom; rjava; d. 5,3 cm; v. 5,0 cm; p. d. 9,5 cm; lega: S 1, reženj 2, kv. 2.

30. Frag. dna; glina, mešana s peskom; zunaj oranžnosiva, znotraj siva; poškodovana v ognju; d. 4,1 cm; v. 3,5 cm; p. d. 11,0 cm; lega: S 1, reženj 2, kv. 3.

31. Frag. dna; glina, rahlo mešana s peskom; zunaj rjavocrna, znotraj rjavordeča; d. 4,5 cm; v. 4,9 cm; p. d. 9,0 cm; lega: S 1, reženj 2, kv. 1.

32. Frag. dna; glina, mešana s peskom; siva; izdelana na lončarskem kolesu; d. 6,3 cm; v. 5,1 cm; p. d. 12,0 cm; lega: S 1, reženj 2, kv. 2.

33. Frag. dna; glina, mešana s peskom; črna; d. 4,8 cm; v. 4,0 cm; p. d. 17,0 cm; lega: S 1, reženj 2, kv. 2.

34. Frag. dna; glina, mešana s peskom; rdečerjava; d. 11,2 cm; v. 9,0 cm; p. d. 16,0 cm; lega: S 1, reženj 2, kv. 2.

Tabla 6

1. Frag. dna; glina, mešana s peskom; zunaj rjavocrna, znotraj rjava; d. 3,3 cm; v. 3,4 cm; p. d. 3,5 cm; lega: S 1, reženj 2, kv. 2.

2. Frag. dna; glina, mešana s peskom; črna; d. 3,8 cm; v. 4,0 cm; p. d. 3,0 cm; lega: S 1, reženj 2, kv. 4.

3. Frag. dna; glina, mešana s peskom; rdeča; d. 2,7 cm; v. 2,0 cm; p. d. 6,0 cm; lega: S 1, reženj 2, kv. 1.

4. Frag. dna; glina, mešana s peskom; zunaj sivorjava, znotraj rdečerjava; d. 3,3 cm; v. 3,3 cm; p. d. 5,5 cm; lega: S 1, reženj 2, kv. 2.

5. Frag. dna; prečiščena glina; siva; poškodovana v ognju; d. 3,2 cm; v. 3,2 cm; p. d. 8,0 cm; lega: S 1, reženj 2, kv. 2.

6. Frag. dna; glina, mešana s peskom; siva; poškodovana v ognju; d. 3,3 cm; v. 3,5 cm; p. d. 9,0 cm; lega: S 1, reženj 2, kv. 2.

7. Frag. dna; glina, mešana s peskom; sivorjava; žleb; d. 2,9 cm; v. 4,0 cm; p. d. 8,5 cm; lega: S 1, reženj 2, kv. 3.

8. Frag. dna; glina, mešana s peskom; rjava; d. 5,9 cm; v. 4,6 cm; p. d. 10,0 cm; lega: S 1, reženj 2, kv. 2.

9. Frag. dna; glina, mešana s peskom; rjavordeča; d. 4,0 cm; v. 3,4 cm; p. d. 12,5 cm; lega: S 1, reženj 2, kv. 1.

10. Frag. dna; glina, mešana s peskom; zunaj oranžna, znotraj siva; d. 6,3 cm; v. 3,5 cm; p. d. 11,5 cm; lega: S 1, reženj 2, kv. 4.

11. Frag. dna; glina, mešana s peskom; temnorjava; d. 6,9 cm; v. 8,1 cm; p. d. 9,0 cm; lega: S 1, reženj 2, kv. 3.

12. Frag. dna; glina, rahlo mešana s peskom; rdečerjava; d. 5,4 cm; v. 4,1 cm; p. d. 11,0 cm; lega: S 1, reženj 2, kv. 2.

13. Frag. dna; glina, mešana s peskom; temnorjava; d. 6,5 cm; v. 3,8 cm; p. d. 12,0 cm; lega: S 1, reženj 2, kv. 3.

14. Frag. dna; glina, mešana s peskom; rdečerjava; d. 3,9 cm; v. 2,9 cm; p. d. 11,0 cm; lega: S 1, reženj 2, kv. 4.

15. Frag. dna; glina, rahlo mešana s peskom; zunaj rdečerjava, znotraj rjava; d. 4,9 cm; v. 3,7 cm; p. d. 10,0 cm; lega: S 1, reženj 2, kv. 3.

16. Frag. dna; glina, mešana s peskom; zunaj siva, znotraj rjava; d. 4,4 cm; v. 3,6 cm; p. d. 7,5 cm; lega: S 1, reženj 2, kv. 3.

17. Frag. dna; glina, mešana s peskom; rjavosiva; d. 3,7 cm; v. 3,2 cm; p. d. 8,0 cm; lega: S 1, reženj 2, kv. 3.

18. Frag. dna; glina, mešana s peskom; črna; d. 4,0 cm; v. 4,3 cm; p. d. 6,5 cm; lega: S 1, reženj 2, kv. 2.

19. Frag. dna; glina, mešana s peskom; rjava; d. 5,5 cm; v. 5,1 cm; p. d. 12,0 cm; lega: S 1, reženj 2, kv. 1.

20. Frag. dna; glina, rahlo mešana s peskom; črna; d. 5,0 cm; v. 3,9 cm; p. d. 3,0 cm; lega: S 1, reženj 2, kv. 2.

21. Frag. dna; glina, rahlo mešana s peskom; rjava; d. 2,9 cm; v. 3,5 cm; p. d. 5,5 cm; lega: S 1, reženj 2, kv. 2.

22. Frag. dna; glina, mešana s peskom; temnorjava; d. 4,1 cm; v. 3,6 cm; p. d. 7,0 cm; lega: S 1, reženj 2, kv. 3.

23. Frag. dna; glina, mešana s peskom; rjava; d. 4,6 cm; v. 4,0 cm; p. d. 9,5 cm; lega: S 1, reženj 2, kv. 2.

24. Frag. dna; glina, mešana s peskom; temnorjava; d. 4,8 cm; v. 4,3 cm; p. d. 11,0 cm; lega: S 1, reženj 2, kv. 3.

25. Frag. dna; glina, mešana s peskom; rjava; d. 5,8 cm; v. 3,8 cm; p. d. 11,0 cm; lega: S 1, reženj 2, kv. 2.

26. Frag. dna; glina, mešana s peskom; zunaj rjava, znotraj rdeča; d. 5,4 cm; v. 5,2 cm; p. d. 11,0 cm; lega: S 1, reženj 2, kv. 2.

27. Frag. dna; glina, rahlo mešana s peskom; rjava; d. 4,6 cm; v. 3,3 cm; p. d. 11,5 cm; lega: S 1, reženj 2, kv. 3.

28. Frag. dna; glina, mešana s peskom; rjavordeča; d. 6,5 cm; v. 3,4 cm; p. d. 14,0 cm; lega: S 1, reženj 2, kv. 2.

29. Frag. dna; glina, mešana s peskom; rjava; d. 5,5 cm; v. 4,6 cm; p. d. 13,5 cm; lega: S 1, reženj 2, kv. 4.

30. Frag. dna; glina, mešana s peskom; rdečerjava; d. 4,1 cm; v. 4,4 cm; p. d. 15,0 cm; lega: S 1, reženj 2, kv. 2.

Tabla 7

1. Frag. dna; glina, mešana s peskom; temnorjava; d. 4,8 cm; v. 2,9 cm; p. d. 8,0 cm; lega: S 1, reženj 2, kv. 3.

2. Frag. dna; glina, mešana s peskom; črna; d. 4,8 cm; v. 3,9 cm; p. d. 7,0 cm; lega: S 1, reženj 2, kv. 3.

3. Frag. dna; glina, rahlo mešana s peskom; rjava; d. 4,6 cm; v. 5,3 cm; p. d. 8,5 cm; lega: S 1, reženj 2, kv. 3.

4. Frag. dna; glina, rahlo mešana s peskom; rjavosiva; d. 2,9 cm; v. 2,6 cm; p. d. 6,5 cm; lega: S 1, reženj 2, kv. 3.

5. Frag. dna; glina, mešana s peskom; zunaj rdečerjava, znotraj temnorjava; d. 4,5 cm; v. 3,9 cm; p. d. 7,0 cm; lega: S 1, reženj 2, kv. 3.

6. Frag. dna; glina, mešana s peskom; rjava; d. 4,9 cm; v. 2,6 cm; p. d. 6,5 cm; lega: S 1, reženj 2, kv. 3.

7. Frag. dna; glina, mešana s peskom; rjava; d. 7,7 cm; v. 3,5 cm; p. d. 16,5 cm; lega: S 1, reženj 2, kv. 3.

8. Frag. dna; glina, mešana s peskom; črna; d. 3,1 cm; v. 2,9 cm; p. d. 9,0 cm; lega: S 1, reženj 2, kv. 3.

9. Frag. dna; glina, mešana s peskom; temnorjava; d. 6,2 cm; v. 4,5 cm; p. d. 9,5 cm; lega: S 1, reženj 2, kv. 3.

10. Frag. dna; glina, mešana s peskom; rjava; d. 5,1 cm; v. 5,2 cm; p. d. 9,5 cm; lega: S 1, reženj 2, kv. 3.

11. Frag. dna; glina, mešana s peskom; zunaj rdečerjava, znotraj temnorjava; d. 5,0 cm; v. 3,7 cm; p. d. 12,0 cm; lega: S 1, reženj 2, kv. 3.

12. Frag. dna; glina, mešana s peskom; rjava; d. 4,4 cm; v. 3,5 cm; p. d. 15,0 cm; lega: S 1, reženj 2, kv. 3.

13. Frag. dna; glina, mešana s peskom; rjava; d. 6,8 cm; v. 4,0 cm; p. d. 16,0 cm; lega: S 1, reženj 2, kv. 3.

14. Frag. dna; glina, mešana s peskom; oranžna; d. 4,1 cm; v. 4,7 cm; p. d. 16,0 cm; lega: S 1, reženj 2, kv. 3.

15. Frag. ustja s frag. ostenja; glina, mešana s peskom; rjava; vtisi; d. 4,9 cm; v. 5,7 cm; p. u. 32,0 cm; lega: S 1, reženj 2, kv. 3.

16. Frag. ustja; glina, mešana s peskom; rdeča; d. 11,0 cm; v. 5,3 cm; p. u. 34,0 cm; lega: S 1, reženj 2, kv. 1.

17. Frag. ustja; glina, mešana s peskom; temnorjava; vtisi; d. 8,1 cm; v. 5,9 cm; p. u. 38,5 cm; lega: S 1, reženj 2, kv. 1.

Tabla 8

1. Frag. ustja; glina, mešana s peskom; rdečerjava; vtisi; d. 3,8 cm; v. 2,7 cm; p. u. 20,0 cm; lega: S 1, reženj 2, kv. 3.
2. Frag. ustja; glina, rahlo mešana s peskom; rjava; d. 4,6 cm; v. 3,5 cm; p. u. 22,0 cm; lega: S 1, reženj 2, kv. 3.
3. Frag. ustja; glina, mešana s peskom; oranžnorjava; d. 9,8 cm; v. 5,3 cm; p. u. 26,0 cm; lega: S 1, reženj 2, kv. 3.
4. Frag. ustja; glina, mešana s peskom; sivordeča; poškodovana v ognju; d. 5,7 cm; v. 4,9 cm; p. u. 26,0 cm; lega: S 1, reženj 2, kv. 2.
5. Frag. ustja; glina, mešana s peskom; rjava; d. 3,3 cm; v. 2,0 cm; p. u. 19,0 cm; lega: S 1, reženj 2, kv. 3.
6. Frag. ustja; glina, mešana s peskom; zunaj rjava, znotraj oranžna; d. 4,4 cm; v. 4,0 cm; p. u. 20,0 cm; lega: S 1, reženj 2, kv. 3.
7. Frag. ustja; glina, mešana s peskom; zunaj rjavordeča, znotraj rjava; d. 5,4 cm; v. 4,6 cm; p. u. 17,0 cm; lega: S 1, reženj 2, kv. 1.
8. Frag. ustja; glina, rahlo mešana s peskom; oranžna; d. 4,8 cm; v. 3,1 cm; p. u. 17,0 cm; lega: S 1, reženj 2, kv. 3.
9. Pitos; frag. ustja; glina, mešana s peskom; zunaj oranžnorjava, znotraj rjava; d. 6,4 cm; v. 4,6 cm; p. u. 28,0 cm; lega: S 1, reženj 2, kv. 2.
10. Pitos; frag. ustja; glina, mešana s peskom; zunaj rjavordeča, znotraj rjava; d. 5,9 cm; v. 4,8 cm; p. u. 33,5 cm; lega: S 1, reženj 2, kv. 2.
11. Pitos; frag. ustja; glina, mešana s peskom; črna; d. 7,6 cm; v. 6,0 cm; p. u. 35,0 cm; lega: S 1, reženj 2, kv. 3.
12. Pitos; frag. ustja; glina, mešana s peskom; rjava; vtisi; d. 5,3 cm; v. 4,8 cm; p. u. 35,0 cm; lega: S 1, reženj 2, kv. 3.
13. Pitos; frag. ustja; glina, rahlo mešana s peskom; zunaj rjava, znotraj rdečerjava; d. 4,8 cm; v. 4,9 cm; p. u. 45,0 cm; lega: S 1, reženj 2, kv. 5.

Tabla 9

1. Frag. ustja; glina, mešana s peskom; rjava; vtisi; d. 5,4 cm; v. 3,5 cm; p. u. 23,0 cm; lega: S 1, reženj 2, kv. 4.
2. Frag. ustja; glina, mešana s peskom; črnosiva; d. 6,1 cm; v. 5,1 cm; p. u. 23,0 cm; lega: S 1, reženj 2, kv. 2.
3. Frag. ustja; glina, rahlo mešana s peskom; sivočrna; d. 5,6 cm; v. 3,5 cm; p. u. 21,0 cm; lega: S 1, reženj 2, kv. 3.
4. Frag. ustja; glina, mešana s peskom; rdeča; d. 6,3 cm; v. 3,7 cm; p. u. 24,0 cm; lega: S 1, reženj 2, kv. 3.
- 5 a, b. Frag. ustja s frag. ročaja; glina, mešana s peskom; oranžnosiva; žlebovi; razčlenjena rebra; poškodovana v ognju; d. 10,1 cm; v. 7,8 cm; p. u. 27,5 cm; lega: S 1, reženj 2, kv. 4.
6. Frag. ustja; glina, mešana s peskom; oranžnosiva; poškodovana v ognju; d. 3,7 cm; v. 2,6 cm; p. u. 15,5 cm; lega: S 1, reženj 2, kv. 3.
7. Frag. ustja; glina, rahlo mešana s peskom; rjava; d. 5,2 cm; v. 2,8 cm; p. u. 18,0 cm; lega: S 1, reženj 2, kv. 3.
8. Frag. ustja; glina, mešana s peskom; zunaj oranžna, znotraj siva; poškodovana v ognju; d. 5,6 cm; v. 4,4 cm; p. u. 20,0 cm; lega: S 1, reženj 2, kv. 3.
9. Frag. ustja; glina, mešana s peskom; sivorjava; d. 5,7 cm; v. 6,0 cm; p. u. 20,0 cm; lega: S 1, reženj 2, kv. 2.
10. Frag. ustja; glina, rahlo mešana s peskom; rdeča; d. 2,2 cm; v. 3,1 cm; lega: S 1, reženj 2, kv. 3.
11. Frag. ustja; glina, mešana s peskom; rdeča; d. 5,5 cm; v. 4,8 cm; lega: S 1, reženj 2, kv. 2.
12. Frag. ustja; glina, mešana s peskom; zunaj rdeča, znotraj črna; d. 3,8 cm; v. 4,2 cm; lega: S 1, reženj 2, kv. 3.

13. Frag. ustja; glina, mešana s peskom; rjava; d. 4,7 cm; v. 5,0 cm; lega: S 1, reženj 2, kv. 2.

14. Frag. ustja; glina, mešana s peskom; rjavočrna; d. 6,3 cm; v. 4,9 cm; lega: S 1, reženj 2, kv. 4.
15. Frag. ustja; glina, mešana s peskom; temnorjava; d. 5,0 cm; v. 3,4 cm; lega: S 1, reženj 2, kv. 2.
16. Frag. ustja; glina, mešana s peskom; rjava; d. 5,3 cm; v. 2,8 cm; p. u. 28,0 cm; lega: S 1, reženj 2, kv. 2.
17. Frag. ustja; glina, mešana s peskom; rdečerjava; d. 6,0 cm; v. 4,0 cm; p. u. 27,0 cm; lega: S 1, reženj 2, kv. 3.
18. Frag. ustja; glina, mešana s peskom; črnosiva; d. 7,9 cm; v. 3,9 cm; p. u. 31,0 cm; lega: S 1, reženj 2, kv. 2.
19. Frag. ustja; glina, mešana s peskom; zunaj sivočrna, znotraj črna; d. 7,1 cm; v. 5,1 cm; p. u. 33,5 cm; lega: S 1, reženj 2, kv. 2.
20. Frag. ustja; glina, mešana s peskom; zunaj oranžnorjava, znotraj črna; d. 5,4 cm; v. 3,9 cm; lega: S 1, reženj 2, kv. 3.
21. Frag. ustja; glina, rahlo mešana s peskom; temnorjava; d. 3,7 cm; v. 2,8 cm; lega: S 1, reženj 2, kv. 3.
22. Frag. ustja; glina, mešana s peskom; sivooranžna; d. 3,8 cm; v. 2,8 cm; lega: S 1, reženj 2, kv. 3.
23. Frag. ustja; glina, rahlo mešana s peskom; rjava; vtisi; d. 2,4 cm; v. 2,6 cm; lega: S 1, reženj 2, kv. 2.
24. Frag. ustja; glina, rahlo mešana s peskom; oranžnosiva; d. 2,7 cm; v. 2,3 cm; lega: S 1, reženj 2, kv. 3.

Tabla 10

1. Frag. ustja; glina, mešana s peskom; rdečerjava; d. 4,4 cm; v. 3,8 cm; p. u. 19,5 cm; lega: S 1, reženj 2, kv. 3;
2. Frag. ustja; glina, mešana s peskom; oranžnosiva; poškodovana v ognju; d. 18,2 cm; v. 6,9 cm; p. u. 20,0 cm; lega: S 1, reženj 2, kv. 2.
3. Frag. ustja; glina, mešana s peskom; rdeča; d. 4,6 cm; v. 4,7 cm; p. u. 21,0 cm; lega: S 1, reženj 2, kv. 2.
4. Frag. ustja; glina, mešana s peskom; zunaj rjava, znotraj črna; d. 4,6 cm; v. 3,8 cm; p. u. 21,0 cm; lega: S 1, reženj 2, kv. 2.
5. Frag. ustja; glina, mešana s peskom; rjava; fasete; d. 6,1 cm; v. 4,0 cm; p. u. 7,0 cm; lega: S 1, reženj 2, kv. 3.
6. Frag. ustja; glina, mešana s peskom; rdečerjava; d. 5,3 cm; v. 4,1 cm; p. u. 22,5 cm; lega: S 1, reženj 2, kv. 3.
7. Frag. ustja; glina, rahlo mešana s peskom; svetlorjava; d. 4,4 cm; v. 5,1 cm; p. u. 20,0 cm; lega: S 1, reženj 2, kv. 3.
8. Frag. ustja; glina, rahlo mešana s peskom; sivorjava; d. 5,0 cm; v. 3,6 cm; p. u. 19,0 cm; lega: S 1, reženj 2, kv. 3.
9. Frag. ustja; glina, mešana s peskom; rjava; d. 5,3 cm; v. 5,5 cm; p. u. 17,5 cm; lega: S 1, reženj 2, kv. 2.
10. Frag. ustja; glina, rahlo mešana s peskom; rjava; d. 5,9 cm; v. 6,2 cm; p. u. 16,0 cm; lega: S 1, reženj 2, kv. 2.
11. Frag. ustja; glina, mešana s peskom; rdeča; d. 4,9 cm; v. 5,1 cm; p. u. 15,5 cm; lega: S 1, reženj 2, kv. 3.
12. Frag. ustja; glina, rahlo mešana s peskom; temnorjava; d. 3,3 cm; v. 2,0 cm; p. u. 14,0 cm; lega: S 1, reženj 2, kv. 4.
13. Frag. ustja; glina, rahlo mešana s peskom; rjava; d. 4,3 cm; v. 3,5 cm; p. u. 21,5 cm; lega: S 1, reženj 2, kv. 2.
14. Frag. ustja; glina, mešana s peskom; zunaj rjava, znotraj temnorjava; d. 3,8 cm; v. 3,2 cm; p. u. 21,5 cm; lega: S 1, reženj 2, kv. 3.
15. Frag. ustja; glina, mešana s peskom; rjava; fasete; d. 5,1 cm; v. 4,6 cm; p. u. 23,5 cm; lega: S 1, reženj 2, kv. 2.

Tabla 11

1. Frag. ustja; glina, mešana s peskom; rdeča; d. 3,4 cm; v. 2,7 cm; p. u. 20,5 cm; lega: S 1, reženj 2, kv. 4.

2. Frag. ustja; glina, mešana s peskom; zunaj rjavordeča, znotraj temnorjava; d. 6,8 cm; v. 4,8 cm; p. u. 38,0 cm; lega: S 1, reženj 2, kv. 2.

3. Frag. ustja; glina, mešana s peskom; oranžna; vtisi; d. 2,8 cm; v. 2,6 cm; p. u. 14,0 cm; lega: S 1, reženj 2, kv. 3.

4. Frag. ustja; glina, rahlo mešana s peskom; siva; d. 2,4 cm; v. 1,3 cm; p. u. 13,0 cm; lega: S 1, reženj 2, kv. 2.

5. Lonec; frag. ustja; glina, rahlo mešana s peskom; temnorjava; d. 4,6 cm; v. 4,9 cm; p. u. 11,0 cm; lega: S 1, reženj 2, kv. 3.

6. Frag. ustja; glina, mešana s peskom; d. 4,4 cm; v. 2,6 cm; p. u. 11,0 cm; lega: S 1, reženj 2, kv. 2.

7. Frag. ustja; glina, rahlo mešana s peskom; rjava; d. 2,8 cm; v. 2,5 cm; p. u. 10,5 cm; lega: S 1, reženj 2, kv. 3.

8. Frag. ustja; glina, rahlo mešana s peskom; rjava; d. 2,7 cm; v. 2,2 cm; p. u. 8,0 cm; lega: S 1, reženj 2, kv. 3.

9. Frag. ustja; glina, rahlo mešana s peskom; črna; d. 4,5 cm; v. 3,2 cm; p. u. 15,0 cm; lega: S 1, reženj 2, kv. 8.

10. Vrc; frag. ustja s frag. ročaja; glina, mešana s peskom; temnorjava; d. 3,4 cm; v. 2,7 cm; p. u. 7,0 cm; lega: S 1, reženj 2, kv. 3.

11. Frag. ustja; glina, rahlo mešana s peskom; siva; d. 6,3 cm; v. 3,1 cm; p. u. 10,0 cm; lega: S 1, reženj 2, kv. 3.

12. Frag. ustja; glina, rahlo mešana s peskom; sivorjava; poškodovana v ognju; d. 3,8 cm; v. 3,7 cm; p. u. 12,5 cm; lega: S 1, reženj 2, kv. 3.

13. Frag. ustja; glina, rahlo mešana s peskom; črnorjava; d. 6,2 cm; v. 2,5 cm; p. u. 14,0 cm; lega: S 1, reženj 2, kv. 2.

14. Frag. ustja; glina, rahlo mešana s peskom; črnorjava; d. 3,4 cm; v. 2,4 cm; p. u. 14,0 cm; lega: S 1, reženj 2, kv. 2.

15. Frag. ustja; glina, mešana s peskom; zunaj rjava, znotraj črna; d. 4,9 cm; v. 2,9 cm; p. u. 17,0 cm; lega: S 1, reženj 2, kv. 2.

16. Frag. ustja; glina, rahlo mešana s peskom; zunaj rjava, znotraj črna; d. 5,2 cm; v. 4,2 cm; p. u. 20,0 cm; lega: S 1, reženj 2, kv. 4 - 6.

17. Frag. ustja; glina, mešana s peskom; zunaj oranžna, znotraj rjava; d. 3,1 cm; v. 2,5 cm; p. u. 11,0 cm; lega: S 1, reženj 2, kv. 4.

18. Frag. ustja; prečiščena glina; zunaj rdečerjava, znotraj rjava; d. 2,6 cm; v. 2,6 cm; p. u. 11,0 cm; lega: S 1, reženj 2, kv. 2.

19. Frag. ustja; glina, mešana s peskom; temnorjava; d. 3,5 cm; v. 2,9 cm; lega: S 1, reženj 2, kv. 4.

20. Frag. ustja; glina, mešana s peskom; črnorjava; d. 3,0 cm; v. 2,8 cm; lega: S 1, reženj 2, kv. 3 - 4, 6 - 8.

21. Frag. ustja z ostenjem; glina, rahlo mešana s peskom; črna; d. 6,0 cm; v. 6,5 cm; p. u. 9,0 cm; lega: S 1, reženj 2, kv. 2.

22. Frag. ustja; glina, mešana s peskom; zunaj rdeča, znotraj rjava; vtisi; d. 5,3 cm; v. 5,3 cm; lega: S 1, reženj 2, kv. 3.

23. Frag. ustja; glina, rahlo mešana s peskom; oranžna; vtisi; d. 4,1 cm; v. 4,6 cm; p. u. 21,0 cm; lega: S 1, reženj 2, kv. 2.

24. Frag. ustja; glina, mešana s peskom; rjavordeča; vtisi; d. 7,3 cm; v. 3,6 cm; p. u. 36,5 cm; lega: S 1, reženj 2, kv. 2.

Tabla 12

1. Frag. ustja; glina, mešana s peskom; rjava; d. 4,3 cm; v. 2,8 cm; lega: S 1, reženj 2, kv. 3.

2. Frag. ustja; glina, mešana s peskom; zunaj rjava, znotraj rdeča; d. 8,1 cm; v. 5,0 cm; lega: S 1, reženj 2, kv. 1.

3. Frag. ustja; glina, rahlo mešana s peskom; rdeča; d. 6,1 cm; v. 4,3 cm; lega: S 1, reženj 2, kv. 3.

4. Frag. ustja; glina, mešana s peskom; temnorjava; d. 8,5 cm; v. 4,6 cm; lega: S 1, reženj 2, kv. 2.

5. Frag. ustja; glina, mešana s peskom; rdečesiva; d. 3,4 cm; v. 3,1 cm; lega: S 1, reženj 2, kv. 3.

6. Frag. ustja; glina, mešana s peskom; rjava; d. 4,7 cm; v. 3,9 cm; lega: S 1, reženj 2, kv. 2.

7. Frag. ustja; glina, mešana s peskom; zunaj rjava, znotraj oranžna; fasete; d. 6,9 cm; v. 7,6 cm; lega: S 1, reženj 2, kv. 2.

8. Frag. ustja; glina, mešana s peskom; temnorjava; d. 5,8 cm; v. 6,4 cm; lega: S 1, reženj 2, kv. 4.

9. Frag. ustja z ostenjem; glina, mešana s peskom; rdečerjava; poškodovana v ognju; d. 5,2 cm; v. 6,5 cm; lega: S 1, reženj 2, kv. 3.

10. Frag. ustja; glina, mešana s peskom; rjavočrna; d. 6,9 cm; v. 6,1 cm; lega: S 1, reženj 2, kv. 3.

11. Frag. ustja; glina, mešana s peskom; zunaj temnorjava, znotraj črna; d. 6,2 cm; v. 4,3 cm; lega: S 1, reženj 2, kv. 4.

12. Frag. ustja; glina, mešana s peskom; oranžnorjava; poškodovana v ognju; d. 6,9 cm; v. 4,8 cm; lega: S 1, reženj 2, kv. 2.

13. Frag. ustja; glina, mešana s peskom; rjava; d. 6,4 cm; v. 5,7 cm; lega: S 1, reženj 2, kv. 2.

14. Frag. ustja; glina, rahlo mešana s peskom; rdečerjava; d. 3,4 cm; v. 3,9 cm; lega: S 1, reženj 2, kv. 3.

15. Frag. ustja; glina, mešana s peskom; siva; poškodovana v ognju; d. 8,2 cm; v. 4,4 cm; lega: S 1, reženj 2, kv. 2.

16. Frag. ustja; glina, rahlo mešana s peskom; rdeča; d. 6,4 cm; v. 4,5 cm; lega: S 1, reženj 2, kv. 2.

17. Frag. ustja; glina, mešana s peskom; rdečerjava; d. 4,9 cm; v. 4,6 cm; lega: S 1, reženj 2, kv. 3.

18. Frag. ustja; glina, mešana s peskom; zunaj siva, znotraj rjava; d. 7,6 cm; v. 5,2 cm; lega: S 1, reženj 2, kv. 2.

19. Frag. ustja; glina, mešana s peskom; rjavordeča; vtisi; d. 5,7 cm; v. 5,1 cm; lega: S 1, reženj 2, kv. 2.

20. Frag. ustja; glina, rahlo mešana s peskom; rjava; vtisi; poškodovana v ognju; d. 4,2 cm; v. 4,1 cm; lega: S 1, reženj 2, kv. 2.

21. Lonec; frag. ustja; glina, rahlo mešana s peskom; zunaj rjava, znotraj črna; razčlenjeno rebro; d. 4,5 cm; v. 5,4 cm; lega: S 1, reženj 2, kv. 2.

22. Frag. ustja; glina, mešana s peskom; zunaj siva, znotraj črnorjava; vtisi; d. 4,6 cm; v. 4,4 cm; lega: S 1, reženj 2, kv. 1.

23. Frag. ustja; glina, mešana s peskom; temnorjava; vtisi; d. 6,2 cm; v. 3,5 cm; lega: S 1, reženj 2, kv. 1.

24. Frag. ustja; glina, mešana s peskom; črna; fasete; d. 14,0 cm; v. 6,1 cm; p. u. 25,0 cm; lega: S 1, reženj 2, kv. 2.

25. Frag. ustja; glina, rahlo mešana s peskom; zunaj rjava, znotraj oranžnočrna; d. 4,8 cm; v. 2,4 cm; p. u. 17,0 cm; lega: S 1, reženj 2, kv. 2.

26. Frag. ustja; glina, mešana s peskom; sivočrna; poškodovana v ognju; d. 2,5 cm; v. 2,8 cm; p. u. 14,0 cm; lega: S 1, reženj 2, kv. 5 - 6.

27. Lonec; frag. ustja; glina, rahlo mešana s peskom; sivorjava; poškodovana v ognju; razčlenjeno rebro; d. 6,8 cm; v. 9,3 cm; lega: S 1, reženj 2, kv. 1.

28. Frag. ustja; glina, rahlo mešana s peskom; rdečerjava; vtisi; d. 7,5 cm; v. 6,3 cm; p. u. 17,0 cm; lega: S 1, reženj 2, kv. 3.

29. Frag. ustja; glina, rahlo mešana s peskom; zunaj rjava, znotraj rdečerjava; vtisi; d. 3,6 cm; v. 3,7 cm; lega: S 1, reženj 2, kv. 2.

30. Frag. ustja; glina, rahlo mešana s peskom; rjava; vtisi; d. 3,3 cm; v. 4,1 cm; lega: S 1, reženj 2, kv. 3.

31. Frag. ustja; glina, mešana s peskom; rjava; d. 4,9 cm; v. 3,6 cm; p. u. 25,0 cm; lega: S 1, reženj 2, kv. 2.

32. Frag. ustja; glina, mešana s peskom; sivooranžna; d. 4,1 cm; v. 4,8 cm; lega: S 1, reženj 2, kv. 3.

33. Frag. ustja; glina, rahlo mešana s peskom; rjava; vtisi; d. 3,3 cm; v. 4,2 cm; lega: S 1, reženj 2, kv. 3.

34. Frag. ustja; glina, mešana s peskom; oranžnosiva; poškodovana v ognju; d. 10,6 cm; v. 6,9 cm; p. u. 24,0 cm; lega: S 1, reženj 2, kv. 2.

35. Frag. ustja; glina, mešana s peskom; zunaj temnorjava, znotraj črna; d. 6,4 cm; v. 4,8 cm; lega: S 1, reženj 2, kv. 1.

Tabla 13

1. Frag. ustja; glina, rahlo mešana s peskom; rjavosiva; d. 2,7 cm; v. 2,6 cm; lega: S 1, reženj 2, kv. 3.
2. Frag. ustja; glina, rahlo mešana s peskom; oranžna; d. 3,1 cm; v. 1,9 cm; lega: S 1, reženj 2, kv. 2.
3. Frag. ustja; glina, rahlo mešana s peskom; temnorjava; d. 2,4 cm; v. 1,8 cm; lega: S 1, reženj 2, kv. 2.
4. Frag. ustja; glina, rahlo mešana s peskom; črna; d. 2,7 cm; v. 2,2 cm; lega: S 1, reženj 2, kv. 3.
5. Frag. ustja; glina, rahlo mešana s peskom; rdečerjava; d. 3,2 cm; v. 2,2 cm; lega: S 1, reženj 2, kv. 3.
6. Frag. ustja; glina, mešana s peskom; temnorjava; d. 4,1 cm; v. 3,2 cm; lega: S 1, reženj 2, kv. 4.
7. Frag. ustja; prečiščena glina; rjava; d. 3,3 cm; v. 2,1 cm; lega: S 1, reženj 2, kv. 2.
8. Frag. ustja; glina, rahlo mešana s peskom; rjava; d. 2,9 cm; v. 1,9 cm; lega: S 1, reženj 2, kv. 2.
9. Frag. ustja; glina, rahlo mešana s peskom; rjava; d. 3,7 cm; v. 2,8 cm; lega: S 1, reženj 2, kv. 2.
10. Frag. ustja; glina, mešana s peskom; rjava; d. 4,3 cm; v. 2,8 cm; lega: S 1, reženj 2, kv. 2.
11. Frag. ustja; prečiščena glina; rjavočrna; d. 4,6 cm; v. 3,3 cm; lega: S 1, reženj 2, kv. 3.
12. Frag. ustja; glina, rahlo mešana s peskom; d. 1,9 cm; v. 2,5 cm; lega: S 1, reženj 2, kv. 2.
13. Frag. ustja; glina, mešana s peskom; zunaj črna, znotraj rjava; d. 2,9 cm; v. 2,9 cm; lega: S 1, reženj 2, kv. 2.
14. Frag. ustja; glina, rahlo mešana s peskom; rdeča; d. 4,3 cm; v. 3,2 cm; lega: S 1, reženj 2, kv. 2.
15. Frag. ustja; glina, rahlo mešana s peskom; temnorjava; d. 3,5 cm; v. 3,1 cm; lega: S 1, reženj 2, kv. 2.
16. Frag. ustja; glina, mešana s peskom; rdečerjava; d. 4,4 cm; v. 2,7 cm; lega: S 1, reženj 2, kv. 2.
17. Frag. ustja; glina, rahlo mešana s peskom; rjavordeča; d. 4,0 cm; v. 2,7 cm; lega: S 1, reženj 2, kv. 3.
18. Frag. ustja; glina, rahlo mešana s peskom; rdečerjava; d. 2,4 cm; v. 2,0 cm; lega: S 1, reženj 2, kv. 3.
19. Frag. ustja; glina, mešana s peskom; zunaj črna, znotraj siva; d. 2,7 cm; v. 3,1 cm; lega: S 1, reženj 2, kv. 3.
20. Frag. ustja; glina, mešana s peskom; rjava; d. 3,8 cm; v. 3,0 cm; lega: S 1, reženj 2, kv. 2.
21. Frag. ustja; glina, mešana s peskom; temnorjava; d. 3,5 cm; v. 2,5 cm; lega: S 1, reženj 2, kv. 2.
22. Frag. ustja; glina, mešana s peskom; rdeča; d. 4,0 cm; v. 4,3 cm; lega: S 1, reženj 2, kv. 3.
23. Frag. ustja; glina, mešana s peskom; zunaj rjava; znotraj rdečerjava; d. 4,9 cm; v. 3,6 cm; lega: S 1, reženj 2, kv. 2.
24. Frag. ustja; glina, rahlo mešana s peskom; d. 4,1 cm; v. 3,2 cm; lega: S 1, reženj 2, kv. 3.
25. Frag. ustja; glina, mešana s peskom; rjava; vtisi; d. 3,6 cm; v. 3,7 cm; lega: S 1, reženj 2, kv. 3.
26. Frag. ustja; glina, mešana s peskom; rdečerjava; d. 5,2 cm; v. 2,9 cm; lega: S 1, reženj 2, kv. 3.
27. Frag. ustja; glina, rahlo mešana s peskom; rdečerjava; d. 5,7 cm; v. 3,2 cm; lega: S 1, reženj 2, kv. 2.
28. Frag. ustja; glina, mešana s peskom; rdeča; vtisi; d. 3,2 cm; v. 2,6 cm; lega: S 1, reženj 2, kv. 3.
29. Frag. ustja; glina, rahlo mešana s peskom; rdečerjava; vtisi; razčlenjeno rebro; d. 2,8 cm; v. 2,8 cm; lega: S 1, reženj 2, kv. 3.
30. Frag. ustja; glina, mešana s peskom; rjava; d. 3,9 cm; v. 2,5 cm; lega: S 1, reženj 2, kv. 2.

31. Frag. ustja; glina, rahlo mešana s peskom; svetlorjava; rebro; d. 4,6 cm; v. 3,3 cm; lega: S 1, reženj 2, kv. 3.

32. Frag. ustja; glina, mešana s peskom; rjavočrna; d. 2,7 cm; v. 1,6 cm; lega: S 1, reženj 2, kv. 2.

33. Frag. ustja; glina, rahlo mešana s peskom; rdeča; razčlenjeno rebro; d. 2,1 cm; v. 2,9 cm; lega: S 1, reženj 2, kv. 3.

34. Frag. ustja; glina, mešana s peskom; zunaj rjava, znotraj rdečerjava; d. 5,0 cm; v. 3,5 cm; lega: S 1, reženj 2, kv. 4.

35. Frag. ustja; glina, mešana s peskom; rjava; vtisi; d. 4,5 cm; v. 3,0 cm; lega: S 1, reženj 2, kv. 2.

36. Frag. ustja z ostenjem; glina, rahlo mešana s peskom; rjavosiva; poškodovana v ognju; d. 5,6 cm; v. 7,0 cm; lega: S 1, reženj 2, kv. 1.

37. Frag. ustja; glina, mešana s peskom; sivočrna; poškodovana v ognju; d. 8,5 cm; v. 7,9 cm; lega: S 1, reženj 2, kv. 1.

38. Frag. ustja; glina, mešana s peskom; črnorjava; d. 5,4 cm; v. 5,3 cm; lega: S 1, reženj 2, kv. 2.

39. Frag. ustja; glina, rahlo mešana s peskom; rdečerjava; d. 3,6 cm; v. 4,6 cm; lega: S 1, reženj 2, kv. 3.

40. Frag. ustja; glina, mešana s peskom; rjavooranžna; d. 2,7 cm; v. 3,3 cm; lega: S 1, reženj 2, kv. 3.

41. Frag. ustja; glina, mešana s peskom; črnosiva; žlebovi; d. 5,9 cm; v. 3,9 cm; lega: S 1, reženj 2, kv. 1.

42. Frag. ustja z ostenjem; glina, mešana s peskom; rdeča; d. 8,7 cm; v. 6,0 cm; p. u. 11,0 cm; lega: S 1, reženj 2, kv. 3.

43. Frag. ustja z ostenjem; glina, mešana s peskom; črnorjava; d. 8,6 cm; v. 4,0 cm; p. u. 25,0 cm; lega: S 1, reženj 2, kv. 2.

44. Frag. ustja z ostenjem; glina, rahlo mešana s peskom; temnorjava; d. 5,7 cm; v. 2,5 cm; p. u. 12,0 cm; lega: S 1, reženj 2, kv. 2.

45. Frag. ustja z ostenjem; glina, mešana s peskom; črna; kanelure; d. 6,8 cm; v. 4,8 cm; p. u. 24,0 cm; lega: S 1, reženj 2, kv. 4.

46. Frag. ustja; glina, rahlo mešana s peskom; rjava; d. 4,4 cm; v. 2,2 cm; p. u. 12,0 cm; lega: S 1, reženj 2, kv. 4.

47. Frag. ustja z ostenjem; glina, mešana s peskom; siva; d. 5,9 cm; v. 5,0 cm; p. u. 22,0 cm; lega: S 1, reženj 2, kv. 2.

48. Frag. ustja z ostenjem; glina, rahlo mešana s peskom; črna; poškodovana v ognju; d. 2,6 cm; v. 3,1 cm; lega: S 1, reženj 2, kv. 3.

49. Frag. ustja z ostenjem; glina, rahlo mešana s peskom; rjava; kanelure; d. 4,7 cm; v. 3,7 cm; p. u. 21,0 cm; lega: S 1, reženj 2, kv. 2.

Tabla 14

1. Frag. ustja z ostenjem; glina, mešana s peskom; rjava; d. 5,8 cm; v. 5,2 cm; p. u. 16,0 cm; lega: S 1, reženj 2, kv. 2.

2. Frag. ustja z ostenjem; glina, mešana s peskom; rjava; d. 5,6 cm; v. 3,7 cm; p. u. 20,0 cm; lega: S 1, reženj 2, kv. 2.

3. Frag. ustja z ostenjem; glina, mešana s peskom; temnorjava; bradavica; d. 4,1 cm; v. 2,5 cm; lega: S 1, reženj 2, kv. 2.

4. Frag. ustja z ostenjem; glina, mešana s peskom; zunaj oranžna, znotraj rjava; kanelure; d. 4,8 cm; v. 3,6 cm; lega: S 1, reženj 2, kv. 2.

5. Frag. ustja z ostenjem; glina, rahlo mešana s peskom; zunaj črnorjava, znotraj temnorjava; d. 5,6 cm; v. 3,5 cm; lega: S 1, reženj 2, kv. 1.

6. Frag. ustja; glina, rahlo mešana s peskom; rjava; d. 2,2 cm; v. 1,7 cm; p. u. 9,0 cm; lega: S 1, reženj 2, kv. 2.

7. Frag. ustja z ostenjem; glina, mešana s peskom; črna; d. 5,3 cm; v. 4,1 cm; lega: S 1, reženj 2, kv. 2.

8. Frag. ustja z ostenjem; glina, mešana s peskom; rjavordeča; d. 5,8 cm; v. 5,0 cm; lega: S 1, reženj 2, kv. 3.
9. Frag. ustja z ostenjem; prečiščena glina; siva; poškodovana v ognju; d. 2,4 cm; v. 2,7 cm; lega: S 1, reženj 2, kv. 2.
10. Frag. ustja; glina, mešana s peskom; črnorjava; d. 4,0 cm; v. 2,2 cm; lega: S 1, reženj 2, kv. 2.
11. Frag. ustja z ostenjem; glina, rahlo mešana s peskom; temnorjava; fasete; d. 9,5 cm; v. 4,3 cm; p. u. 23,5 cm; lega: S 1, reženj 2, kv. 2.
12. Frag. ustja z ostenjem; glina, mešana s peskom; temnorjava; d. 12,9 cm; v. 5,8 cm; p. u. 25,5 cm; lega: S 1, reženj 2, kv. 2.
13. Frag. ustja z ostenjem; glina, rahlo mešana s peskom; sivočrna; d. 4,0 cm; v. 7,0 cm; p. u. 16,0 cm; lega: S 1, reženj 2, kv. 3.
14. Frag. ustja; glina, mešana s peskom; siva; poškodovana v ognju; d. 6,3 cm; v. 4,3 cm; p. u. 23,0 cm; lega: S 1, reženj 2, kv. 3.
15. Frag. ustja z ostenjem; prečiščena glina; oranžna; d. 4,3 cm; v. 6,0 cm; p. u. 24,5 cm; lega: S 1, reženj 2, kv. 2.
16. Frag. ustja; glina, mešana s peskom; rjava; d. 4,8 cm; v. 4,3 cm; p. u. 26,0 cm; lega: S 1, reženj 2, kv. 2.
17. Frag. ustja z ostenjem; glina, mešana s peskom; temnorjava; bradavica; d. 7,4 cm; v. 3,6 cm; p. u. 19,0 cm; lega: S 1, reženj 2, kv. 2.
18. Frag. ustja z ostenjem; glina, rahlo mešana s peskom; rjava; bradavici; d. 4,5 cm; v. 2,8 cm; p. u. 16,5 cm; lega: S 1, reženj 2, kv. 3.
19. Frag. ustja z ostenjem; glina, rahlo mešana s peskom; temnorjava; držaj; d. 5,0 cm; v. 3,5 cm; lega: S 1, reženj 2, kv. 3.
20. Frag. ustja z ostenjem; glina, mešana s peskom; črna; d. 4,1 cm; v. 2,8 cm; lega: S 1, reženj 2, kv. 2.
21. Frag. ustja z ostenjem; glina, mešana s peskom; temnorjava; kanelure; d. 4,3 cm; v. 2,6 cm; lega: S 1, reženj 2, kv. 2.
22. Frag. ustja z ostenjem; glina, mešana s peskom; temnorjava; d. 3,2 cm; v. 2,7 cm; lega: S 1, reženj 2, kv. 2.
23. Frag. ustja z ostenjem; prečiščena glina; siva; poškodovana v ognju; d. 2,6 cm; v. 3,1 cm; p. u. 11,0 cm; lega: S 1, reženj 2, kv. 3.
24. Frag. ustja z ostenjem; glina, mešana s peskom; zunaj rdečerjava; znotraj rjava; kanelure; d. 5,1 cm; v. 3,7 cm; lega: S 1, reženj 2, kv. 2.
25. Frag. ustja z ostenjem; glina, mešana s peskom; siva; poškodovana v ognju; d. 5,8 cm; v. 4,6 cm; lega: S 1, reženj 2, kv. 1.
26. Frag. ustja z ostenjem; glina, rahlo mešana s peskom; zunaj rjavočrna, znotraj črna; d. 5,3 cm; v. 4,9 cm; lega: S 1, reženj 2, kv. 3.
27. Frag. ustja z ostenjem; glina, rahlo mešana s peskom; temnorjava; d. 3,0 cm; v. 3,1 cm; lega: S 1, reženj 2, kv. 3.

Tabla 15

1. Ročaj; glina, rahlo mešana s peskom; rjava; d. 9,0 cm; v. 4,8 cm; lega: S 1, reženj 2, kv. 2.
2. Ročaj; glina, mešana s peskom; rjava; d. 10,0 cm; v. 4,5 cm; lega: S 1, reženj 2, kv. 2.
3. Frag. ročaja; glina, mešana s peskom; rdečerjava; d. 7,1 cm; v. 3,8 cm; lega: S 1, reženj 2, kv. 2.
4. Amfora; frag. ustja in ročaja; glina, mešana s peskom; črnosiva; d. 5,2 cm; v. 5,9 cm; lega: S 1, reženj 2, kv. 4.
5. Frag. ustja z ročajem; glina, rahlo mešana s peskom; črna; d. 8,1 cm; v. 7,2 cm; lega: S 1, reženj 2, kv. 1.
6. Ročaj; glina, mešana s peskom; črnorjava; d. 12,5 cm; v. 8,3 cm; lega: S 1, reženj 2, kv. 3.

7. Ročaj; glina, mešana s peskom; temnorjava; d. 8,9 cm; v. 5,4 cm; lega: S 1, reženj 2, kv. 2.
8. Frag. ustja s frag. ročaja; glina, rahlo mešana s peskom; rjava; d. 4,3 cm; v. 4,4 cm; lega: S 1, reženj 2, kv. 2.
9. Amfora; ročaj; glina, mešana s peskom; rjava; d. 4,5 cm; v. 5,5 cm; lega: S 1, reženj 2, kv. 3.
10. Frag. ročaja; glina, mešana s peskom; zunaj rjavordeča; znotraj črna; d. 8,0 cm; v. 4,7 cm; lega: S 1, reženj 2, kv. 3.
11. Frag. ročaja; glina, mešana s peskom; črna; d. 7,2 cm; v. 3,2 cm; lega: S 1, reženj 2, kv. 2.
12. Frag. ročaja; glina, mešana s peskom; rjava; d. 6,8 cm; v. 3,9 cm; lega: S 1, reženj 2, kv. 2.
13. Amfora; ročaj; glina, mešana s peskom; rdeča; d. 6,6 cm; v. 5,1 cm; lega: S 1, reženj 2, kv. 1.
14. Amfora; frag. ustja z ostenjem; glina, rahlo mešana s peskom; sivočrna; d. 3,6 cm; v. 4,1 cm; p. u. 10,0 cm; lega: S 1, reženj 2, kv. 2.

Tabla 16

1. Frag. ročaja; glina, mešana s peskom; d. 10,4 cm; v. 4,4 cm; lega: S 1, reženj 2, kv. 1.
2. Ročaj; glina, mešana s peskom; rdečerjava; d. 12,0 cm; v. 4,7 cm; lega: S 1, reženj 2, kv. 1.
3. Frag. ročaja; glina, mešana s peskom; sivorjava; d. 5,4 cm; v. 3,7 cm; lega: S 1, reženj 2, kv. 3.
4. Ročaj; glina, mešana s peskom; siva; d. 7,4 cm; v. 3,7 cm; lega: S 1, reženj 2, kv. 2.
5. Frag. ročaja; glina, mešana s peskom; sivorjava; d. 3,6 cm; v. 3,9 cm; lega: S 1, reženj 2, kv. 2.
6. Frag. ročaja; glina, rahlo mešana s peskom; rjava; d. 2,6 cm; v. 3,5 cm; lega: S 1, reženj 2, kv. 3.
7. Frag. ročaja; glina, mešana s peskom; temnorjava; d. 5,4 cm; v. 9,4 cm; lega: S 1, reženj 2, kv. 4.
8. Frag. ročaja; glina, rahlo mešana s peskom; rjava; d. 6,5 cm; v. 4,0 cm; lega: S 1, reženj 2, kv. 4.
9. Frag. ročaja; glina, mešana s peskom; rjava; d. 3,9 cm; v. 4,9 cm; lega: S 1, reženj 2, kv. 4.
10. Amfora; frag. ročaja; glina, mešana s peskom; temnorjava; d. 5,2 cm; v. 7,3 cm; lega: S 1, reženj 2, kv. 2.
11. Frag. ročaja; glina, rahlo mešana s peskom; siva; poškodovana v ognju; d. 2,7 cm; v. 2,8 cm; lega: S 1, reženj 2, kv. 4.
12. Frag. ročaja; glina, rahlo mešana s peskom; temnorjava; d. 3,4 cm; v. 5,6 cm; lega: S 1, reženj 2, kv. 2.
13. Frag. ročaja; glina, mešana s peskom; rjava; žlebovi; d. 3,8 cm; v. 3,4 cm; lega: S 1, reženj 2, kv. 2.
14. Frag. ročaja; glina, rahlo mešana s peskom; rjava; d. 3,8 cm; v. 3,0 cm; lega: S 1, reženj 2, kv. 2.
15. Ročaj; glina, mešana s peskom; temnorjava; d. 6,8 cm; v. 4,9 cm; lega: S 1, reženj 2, kv. 2.
16. Frag. ostenja z držajem; glina, mešana s peskom; oranžnordeča; d. 11,1 cm; v. 12,5 cm; lega: S 1, reženj 2, kv. 2.
17. Frag. držaja; glina, mešana s peskom; rjavordeča; d. 2,7 cm; v. 2,8 cm; lega: S 1, reženj 2, kv. 2.
18. Frag. držaja; glina, rahlo mešana s peskom; rdečerjava; d. 4,3 cm; v. 2,7 cm; lega: S 1, reženj 2, kv. 2.
19. Držaj; glina, rahlo mešana s peskom; rjava; d. 4,8 cm; v. 3,5 cm; lega: S 1, reženj 2, kv. 2.
20. Držaj; glina, mešana s peskom; oranžnosiva; poškodovana v ognju; luknja; d. 6,5 cm; v. 3,7 cm; lega: S 1, reženj 2, kv. 2.
21. Držaj; glina, rahlo mešana s peskom; oranžna; luknja; d. 8,3 cm; v. 3,0 cm; lega: S 1, reženj 2, kv. 1.
22. Frag. ostenja z držajem; glina, mešana s peskom; siva; luknja; d. 9,5 cm; v. 6,5 cm; lega: S 1, reženj 2, kv. 4.

Tabla 17

1. Frag. ostenja z držajem; glina, rahlo mešana s peskom; zunaj oranžnorjava; znotraj črna; d. 3,9 cm; v. 4,3 cm; lega: S 1, reženj 2, kv. 1.

2. Frag. ostenja z držajem; glina, mešana s peskom; zunaj siva; znotraj črna; d. 4,3 cm; v. 5,4 cm; lega: S 1, reženj 2, kv. 2.

3. Frag. ostenja z držajem; glina, rahlo mešana s peskom; zunaj rjava, znotraj črna; d. 6,0 cm; v. 4,6 cm; lega: S 1, reženj 2, kv. 4.

4. Držaj; glina, mešana s peskom; rjava; poškodovana v ognju; d. 5,1 cm; v. 4,7 cm; lega: S 1, reženj 2, kv. 2.

5. Držaj; glina, mešana s peskom; sivorjava; poškodovana v ognju; d. 4,7 cm; v. 2,3 cm; lega: S 1, reženj 2, kv. 3.

6. Držaj; glina, mešana s peskom; temnorjava; d. 4,9 cm; v. 2,3 cm; lega: S 1, reženj 2, kv. 5 - 6.

7. Frag. ostenja; glina, mešana s peskom; rjava; bradavica; d. 4,4 cm; v. 3,4 cm; lega: S 1, reženj 2, kv. 3.

8. Frag. ostenja; glina, mešana s peskom; rjava; bradavica; d. 3,8 cm; v. 4,8 cm; lega: S 1, reženj 2, kv. 1.

9. Frag. ostenja z razčlenjenim držajem; glina, rahlo mešana s peskom; rjavosiva; d. 4,3 cm; v. 5,2 cm; lega: S 1, reženj 2, kv. 3.

10. Držaj; glina, mešana s peskom; rdeča; d. 6,9 cm; v. 4,2 cm; lega: S 1, reženj 2, kv. 2.

11. Držaj; glina, mešana s peskom; oranžna; d. 4,1 cm; v. 2,6 cm; lega: S 1, reženj 2, kv. 2.

12. Frag. držaja; glina, mešana s peskom; rdečerjava; d. 5,6 cm; v. 2,2 cm; lega: S 1, reženj 2, kv. 4.

13. Frag. ostenja; glina, mešana s peskom; črna; d. 7,3 cm; v. 6,7 cm; pr. kleka 18,0 cm; lega: S 1, reženj 2, kv. 3.

14. Frag. ostenja; glina, mešana s peskom; temnorjava; d. 5,7 cm; v. 4,9 cm; pr. največjega oboda 8,5 cm; lega: S 1, reženj 2, kv. 3.

15. Frag. ostenja; glina, rahlo mešana s peskom; zunaj črnordeča, znotraj črna; zglijena površina; žlebovi; d. 3,4 cm; v. 2,3 cm; lega: S 1, reženj 2, kv. 2.

16. Amfora; frag. ostenja; glina, mešana s peskom; rjavosiva; d. 7,6 cm; v. 6,0 cm; pr. kleka 15,0 cm; lega: S 1, reženj 2; kv. 2.

17. Amfora; frag. ostenja; glina, rahlo mešana s peskom; oranžnorjava; psevdovrvičast okras; d. 6,0 cm; v. 6,0 cm; pr. največjega oboda 18,0 cm; lega: S 1, reženj 2, kv. 3.

18. Frag. ostenja; glina, rahlo mešana s peskom; zunaj temnorjava, znotraj oranžnorjava; d. 3,7 cm; v. 2,5 cm; pr. kleka 13,0 cm; lega: S 1, reženj 2, kv. 4.

19. Amfora; frag. ostenja; glina, rahlo mešana s peskom; temnorjava; d. 9,7 cm; v. 3,6 cm; pr. največjega oboda 18,0 cm; lega: S 1, reženj 2, kv. 3.

20. Frag. ostenja; glina, rahlo mešana s peskom; temnorjava; d. 5,7 cm; v. 4,7 cm; pr. največjega oboda 9,5 cm; lega: S 1, reženj 2, kv. 3.

21. Frag. ostenja; glina, mešana s peskom; temnorjava; d. 4,7 cm; v. 5,0 cm; pr. kleka 18,5 cm; lega: S 1, reženj 2, kv. 4 - 8.

22. Frag. ostenja; glina, rahlo mešana s peskom; temnorjava; d. 4,3 cm; v. 3,7 cm; pr. največjega oboda 9,0 cm; lega: S 1, reženj 2, kv. 1.

23. Frag. ostenja; glina, mešana s peskom; temnorjava; d. 14,2 cm; v. 9,9 cm; pr. največjega oboda 24,5 cm; lega: S 1, reženj 2, kv. 3.

2. Lonec; frag. ostenja; glina, rahlo mešana s peskom; razčlenjeno rebro; d. 2,1 cm; v. 2,3 cm; lega: S 1, reženj 2, kv. 3.

3. Lonec; frag. ostenja; glina, mešana s peskom; zunaj oranžnorjava, znotraj rjava; razčlenjeno rebro; d. 3,3 cm; v. 3,0 cm; lega: S 1, reženj 2, kv. 1.

4. Lonec; frag. ostenja; glina, mešana s peskom; zunaj rdečerjava, znotraj rjava; razčlenjeno rebro; d. 2,0 cm; v. 2,8 cm; lega: S 1, reženj 2, kv. 4.

5. Lonec; frag. ostenja; glina, mešana s peskom; zunaj oranžna, znotraj črna; razčlenjeno rebro; d. 4,8 cm; v. 3,0 cm; lega: S 1, reženj 2, kv. 3.

6. Pitos; frag. ostenja; glina, mešana s peskom; zunaj rjava, znotraj rdečerjava; razčlenjeno rebro; d. 5,7 cm; v. 6,3 cm; lega: S 1, reženj 2, kv. 4.

7. Pitos; frag. ostenja; glina, mešana s peskom; temnorjava; razčlenjeno rebro; d. 6,2 cm; v. 5,0 cm; lega: S 1, reženj 2, kv. 4.

8. Frag. ostenja; glina, mešana s peskom; rjava; razčlenjeno rebro; d. 7,0 cm; v. 3,5 cm; lega: S 1, reženj 2, kv. 2.

9. Frag. ostenja; glina, mešana s peskom; zunaj rjavočrna, znotraj črna; razčlenjeno rebro; d. 5,7 cm; v. 4,9 cm; lega: S 1, reženj 2, kv. 3.

10. Frag. ostenja; glina, mešana s peskom; zunaj sivorjava, znotraj rjava; razčlenjeno rebro; poškodovana v ognju; d. 7,7 cm; v. 6,8 cm; lega: S 1, reženj 2, kv. 4.

11. Frag. ostenja; glina, mešana s peskom; temnorjava; razčlenjeno rebro; d. 7,1 cm; v. 4,4 cm; lega: S 1, reženj 2, kv. 3.

12. Frag. ostenja; glina, mešana s peskom; zunaj temnorjava; znotraj rjava; razčlenjeno rebro; d. 4,5 cm; v. 6,6 cm; lega: S 1, reženj 2, kv. 3.

13. Frag. ostenja; glina, mešana s peskom; rjava; razčlenjeno rebro; d. 2,8 cm; v. 3,0 cm; lega: S 1, reženj 2, kv. 2.

14. Pitos; frag. ostenja; glina, mešana s peskom; rjava; razčlenjeno rebro; d. 9,6 cm; v. 4,9 cm; lega: S 1, reženj 2, kv. 3.

15. Frag. ostenja; glina, mešana s peskom; temnorjava; vtisi; d. 5,0 cm; v. 4,2 cm; lega: S 1, reženj 2, kv. 4.

16. Frag. ostenja; glina, mešana s peskom; zunaj rdečerjava, znotraj sivorjava; vtisi; d. 5,0 cm; v. 3,6 cm; lega: S 1, reženj 2, kv. 3.

17. Frag. ostenja; glina, mešana s peskom; rjavočrna; d. 8,0 cm; v. 6,0 cm; lega: S 1, reženj 2, kv. 2.

18. Frag. ostenja; glina, mešana s peskom; rdečerjava; d. 12,7 cm; v. 9,8 cm; lega: S 1, reženj 2, kv. 2.

19. Frag. ostenja; glina, rahlo mešana s peskom; črna; d. 2,8 cm; v. 4,7 cm; lega: S 1, reženj 2, kv. 5 - 6.

20. Frag. ostenja; glina, rahlo mešana s peskom; rjava; vrez; d. 6,5 cm; v. 5,1 cm; lega: S 1, reženj 2, kv. 1.

21. Frag. ostenja; glina, rahlo mešana s peskom; temnorjava; žlebovi; d. 2,5 cm; v. 2,0 cm; lega: S 1, reženj 2, kv. 3.

22. Frag. ostenja; glina, rahlo mešana s peskom; črna; bradavica; d. 3,2 cm; v. 3,0 cm; lega: S 1, reženj 2, kv. 4.

23. Frag. ostenja; glina, mešana s peskom; zunaj rjavordeča; znotraj temnorjava; bradavica; d. 5,7 cm; v. 4,2 cm; lega: S 1, reženj 2, kv. 2.

24. Frag. ostenja; glina, rahlo mešana s peskom; rjavordeča; kanelure; d. 6,5 cm; v. 4,0 cm; lega: S 1, reženj 2, kv. 1.

25. Frag. ostenja; glina, rahlo mešana s peskom; zunaj rjava, znotraj črna; d. 3,6 cm; v. 3,8 cm; lega: S 1, reženj 2, kv. 3.

26. Frag. ostenja; glina, rahlo mešana s peskom; črna; vrez; d. 3,7 cm; v. 2,5 cm; lega: S 1, reženj 2, kv. 1.

27. Frag. ostenja; prečiščena glina; rjavočrna; kanelure; d. 4,1 cm; v. 4,8 cm; lega: S 1, reženj 2, kv. 3.

28. Frag. podstavka; glina, rahlo mešana s peskom; rjava; d. 3,1 cm; v. 3,0 cm; p. u. 8,5 cm; lega: S 1, reženj 2, kv. 2.

Tabla 18

1. Frag. ostenja; glina, mešana s peskom; rjavočrna; razčlenjeno rebro; d. 4,4 cm; v. 2,6 cm; lega: S 1, reženj 2, kv. 3.

29. Frag. ustja; glina, rahlo mešana s peskom; zunaj rjava, znotraj črna; d. 3,1 cm; v. 2,1 cm; p. u. 13,0 cm; lega: S 1, reženj 2, kv. 3.

30. Frag. ustja; glina, rahlo mešana s peskom; črna; d. 2,6 cm; v. 2,0 cm; p. u. 13,0 cm; lega: S 1, reženj 2, kv. 2.

31. Frag. ustja; glina, rahlo mešana s peskom; rjava; d. 3,3 cm; v. 2,6 cm; p. u. 16,0 cm; lega: S 1, reženj 2, kv. 2.

32. Frag. ustja; glina, mešana s peskom; rjava; d. 4,5 cm; v. 3,3 cm; p. u. 20,0 cm; lega: S 1, reženj 2, kv. 3.

33. Frag. ustja; glina, mešana s peskom; rjavordeča; d. 4,5 cm; v. 2,4 cm; p. u. 22,0 cm; lega: S 1, reženj 2, kv. 3.

34. Frag. ostenja; glina, mešana s peskom; zunaj rjava, znotraj siva; žlebovi; d. 4,7 cm; v. 2,7 cm; lega: S 1, reženj 2, kv. 1.

35. Frag. ostenja; glina, rahlo mešana s peskom; zunaj rjava; znotraj rjavočrna; vrez; d. 2,9 cm; v. 1,9 cm; lega: S 1, reženj 2, kv. 2.

36. Frag. ostenja; glina, rahlo mešana s peskom; temnorjava; vrez; d. 3,0 cm; v. 1,9 cm; lega: S 1, reženj 2, kv. 5.

37. Frag. ostenja; glina, rahlo mešana s peskom; zunaj rjava, znotraj črna; žlebovi; d. 3,4 cm; v. 2,3 cm; lega: S 1, reženj 2, kv. 3.

38. Frag. ostenja; glina, mešana s peskom; rjava; vrezi; d. 2,8 cm; v. 1,1 cm; lega: S 1, reženj 2, kv. 2.

Tabla 19

1. Vijček; glina, rahlo mešana s peskom; rjavosiva; d. 4,2 cm; v. 3,4 cm; lega: S 1, reženj 2, kv. 1.

2. Frag. vijčka; glina, rahlo mešana s peskom; sivorjava; poškodovana v ognju; d. 4,4 cm; v. 1,9 cm; lega: S 1, reženj 2, kv. 2.

3. Vijček; prečiščena glina; rjava; d. 2,7 cm; v. 2,3 cm; lega: S 1, reženj 2, kv. 2.

4. Frag. zajemalke; glina, mešana s peskom; črna; d. 5,7 cm; v. 1,8 cm; lega: S 1, reženj 2, kv. 1.

5. Frag. svitka; glina, rahlo mešana s peskom; rdečerjava; d. 3,4 cm; v. 1,3 cm; pr. svitka 8,0 cm; lega: S 1, reženj 2, kv. 2.

6. Frag. dna; glina, mešana s peskom; črna; d. 3,7 cm; v. 5,1 cm; p. d. 6,0 cm; lega: S 1, reženj 3, kv. 1.

7. Frag. dna; glina, mešana s peskom; rjava; d. 5,5 cm; v. 5,4 cm; p. d. 7,0 cm; lega: S 1, reženj 3, kv. 2.

8. Frag. dna; glina, mešana s peskom; rjava; d. 4,4 cm; v. 4,6 cm; p. d. 8,0 cm; lega: S 1, reženj 3, kv. 2.

9. Frag. dna; glina, mešana s peskom; zunaj rjava, znotraj oranžna; d. 6,3 cm; v. 4,7 cm; p. d. 10,0 cm; lega: S 1, reženj 3, kv. 2.

10. Frag. dna; glina, mešana s peskom; rjava; d. 5,2 cm; v. 3,6 cm; p. d. 10,0 cm; lega: S 1, reženj 3, kv. 3.

11. Frag. dna; glina, mešana s peskom; rjava; d. 2,7 cm; v. 3,2 cm; p. d. 11,5 cm; lega: S 1, reženj 3, kv. 1.

12. Frag. dna; glina, mešana s peskom; siva; d. 6,5 cm; v. 6,1 cm; p. d. 11,0 cm; lega: S 1, reženj 3, kv. 3.

13. Frag. dna; glina, mešana s peskom; zunaj rjava, znotraj črna; d. 5,6 cm; v. 3,7 cm; p. d. 11,5 cm; lega: S 1, reženj 3, kv. 2.

14. Frag. dna; glina, mešana s peskom; črna; žleb; d. 3,9 cm; v. 4,4 cm; p. d. 16,0 cm; lega: S 1, reženj 3, kv. 2.

15. Frag. dna; glina, mešana s peskom; zunaj črna; znotraj temnorjava; d. 9,2 cm; v. 5,2 cm; p. d. 13,0 cm; lega: S 1, reženj 3, kv. 2.

16. Frag. dna; glina, mešana s peskom; temnorjava; d. 5,9 cm; v. 3,3 cm; p. d. 12,5 cm; lega: S 1, reženj 3, kv. 3.

17. Frag. dna; glina, mešana s peskom; zunaj oranžna, znotraj rjava; d. 4,4 cm; v. 4,8 cm; p. d. 9,0 cm; lega: S 1, reženj 3, kv. 2.

18. Frag. dna; glina, mešana s peskom; črna; d. 6,3 cm; v. 4,6 cm; p. d. 7,5 cm; lega: S 1, reženj 3, kv. 2.

19. Frag. dna; glina, mešana s peskom; zunaj rjavočrna; znotraj črna; d. 3,4 cm; v. 4,2 cm; p. d. 6,0 cm; lega: S 1, reženj 3, kv. 1.

20. Frag. dna; glina, mešana s peskom; zunaj rdečerjava, znotraj rjavočrna; d. 5,8 cm; v. 3,6 cm; p. d. 6,0 cm; lega: S 1, reženj 3, kv. 2.

21. Frag. dna; glina, mešana s peskom; črna; d. 3,1 cm; v. 2,9 cm; p. d. 6,5 cm; lega: S 1, reženj 3, kv. 2.

22. Frag. ustja; glina, mešana s peskom; rdečerjava; d. 7,5 cm; v. 5,4 cm; p. u. 40,0 cm; lega: S 1, reženj 3, kv. 2.

Tabla 20

1. Frag. ustja; glina, mešana s peskom; siva; poškodovana v ognju; d. 2,5 cm; v. 2,8 cm; p. u. 19,0 cm; lega: S 1, reženj 3, kv. 2.

2. Frag. ustja; glina, mešana s peskom; temnorjava; d. 2,9 cm; v. 3,6 cm; p. u. 18,0 cm; lega: S 1, reženj 3, kv. 2.

3. Frag. ustja; glina, rahlo mešana s peskom; zunaj rjavordeča, znotraj temnorjava; d. 3,0 cm; v. 3,8 cm; p. u. 17,5 cm; lega: S 1, reženj 3, kv. 1.

4. Frag. ustja; glina, mešana s peskom; oranžnosiva; d. 5,2 cm; v. 4,3 cm; p. u. 24,0 cm; lega: S 1, reženj 3, kv. 3.

5. Frag. ustja; glina, mešana s peskom; zunaj rjava, znotraj črnorjava; d. 4,5 cm; v. 3,6 cm; p. u. 26,0 cm; lega: S 1, reženj 3, kv. 2.

6. Frag. ustja; glina, rahlo mešana s peskom; temnorjava; d. 5,6 cm; v. 3,4 cm; p. u. 27,0 cm; lega: S 1, reženj 3, kv. 1.

7. Frag. ustja; glina, mešana s peskom; sivorjava; d. 6,8 cm; v. 6,5 cm; p. u. 31,0 cm; lega: S 1, reženj 3, kv. 2.

8. Frag. ustja; glina, mešana s peskom; zunaj rdečečrna, znotraj rdeča; d. 4,7 cm; v. 3,7 cm; p. u. 29,5 cm; lega: S 1, reženj 3, kv. 1.

9. Frag. ustja; glina, mešana s peskom; črnosiva; d. 18,1 cm; v. 4,2 cm; p. u. 30,0 cm; lega: S 1, reženj 3, kv. 2.

10. Frag. ustja; glina, mešana s peskom; črnosiva; d. 9,8 cm; v. 4,9 cm; p. u. 32,0 cm; lega: S 1, reženj 3, kv. 3.

11. Frag. ustja; glina, mešana s peskom; siva; d. 6,3 cm; v. 5,5 cm; p. u. 39,0 cm; lega: S 1, reženj 3, kv. 2.

Tabla 21

1. Frag. ustja; prečiščena glina; d. 5,0 cm; v. 4,1 cm; p. u. 12,5 cm; lega: S 1, reženj 3, kv. 2.

2. Frag. ustja; glina, rahlo mešana s peskom; rjava; d. 3,4 cm; v. 3,3 cm; p. u. 14,2 cm; lega: S 1, reženj 3, kv. 3.

3. Frag. ustja; glina, mešana s peskom; sivorjava; d. 3,6 cm; v. 3,6 cm; p. u. 16,0 cm; lega: S 1, reženj 3, kv. 3.

4. Frag. ustja; glina, mešana s peskom; zunaj rdeča, znotraj črnorjava; d. 4,5 cm; v. 3,9 cm; p. u. 16,0 cm; lega: S 1, reženj 3, kv. 3.

5. Frag. ustja z ostenjem; glina, mešana s peskom; črnosiva; žleb; d. 4,4 cm; v. 4,7 cm; p. u. 13,0 cm; lega: S 1, reženj 3, kv. 2.

6. Frag. ustja; glina, mešana s peskom; rjava; d. 2,9 cm; v. 3,2 cm; p. u. 9,0 cm; lega: S 1, reženj 3, kv. 3.

7. Frag. ustja z ostenjem; glina, rahlo mešana s peskom; rjava; d. 3,9 cm; v. 2,9 cm; p. u. 9,5 cm; lega: S 1, reženj 3, kv. 2.

8. Frag. ustja; glina, mešana s peskom; zunaj temnorjava, znotraj črna; d. 3,4 cm; v. 3,0 cm; p. u. 11,0 cm; lega: S 1, reženj 3, kv. 3.

9. Frag. ustja; glina, mešana s peskom; sivooranžna; d. 5,7 cm; v. 4,6 cm; p. u. 15,5 cm; lega: S 1, reženj 3, kv. 2.

10. Frag. ustja; glina, mešana s peskom; črna; d. 3,7 cm; v. 1,4 cm; p. u. 16,5 cm; lega: S 1, reženj 3, kv. 2.
11. Frag. ustja; glina, mešana s peskom; rjava; d. 4,6 cm; v. 4,2 cm; p. u. 17,0 cm; lega: S 1, reženj 3, kv. 2.
12. Frag. ustja; glina, rahlo mešana s peskom; rjavordeča; d. 4,5 cm; v. 3,8 cm; p. u. 17,5 cm; lega: S 1, reženj 3, kv. 2.
13. Frag. ustja; glina, mešana s peskom; zunaj oranžnorjava; znotraj črna; d. 5,5 cm; v. 5,2 cm; p. u. 27,0 cm; lega: S 1, reženj 3, kv. 2.
14. Frag. ustja; glina, rahlo mešana s peskom; sivočrna; d. 4,6 cm; v. 3,3 cm; p. u. 28,0 cm; lega: S 1, reženj 3, kv. 2.
15. Frag. ustja; glina, rahlo mešana s peskom; rdeča; d. 6,9 cm; v. 5,6 cm; p. u. 28,0 cm; lega: S 1, reženj 3, kv. 3.
16. Frag. ustja; glina, rahlo mešana s peskom; sivočrna; d. 4,0 cm; v. 2,8 cm; p. u. 29,0 cm; lega: S 1, reženj 3, kv. 1.
17. Frag. ustja; glina, mešana s peskom; rjava; d. 8,6 cm; v. 9,0 cm; p. u. 53,0 cm; lega: S 1, reženj 3, kv. 2.

Tabla 22

1. Frag. ustja; glina, mešana s peskom; rjava; d. 3,2 cm; v. 3,3 cm; lega: S 1, reženj 3, kv. 2.
2. Frag. ustja; glina, rahlo mešana s peskom; zunaj temnorjava, znotraj črna; d. 5,3 cm; v. 3,9 cm; lega: S 1, reženj 3, kv. 3.
3. Frag. ustja; glina, mešana s peskom; črnosiva; poškodovana v ognju; d. 3,8 cm; v. 2,9 cm; lega: S 1, reženj 3, kv. 2.
4. Frag. ustja; glina, mešana s peskom; oranžnosiva; poškodovana v ognju; d. 4,7 cm; v. 2,4 cm; lega: S 1, reženj 3, kv. 3.
5. Frag. ustja; glina, rahlo mešana s peskom; rdeča; d. 2,6 cm; v. 3,3 cm; lega: S 1, reženj 3, kv. 3.
6. Frag. ustja; glina, rahlo mešana s peskom; zunaj oranžna, znotraj črnosiva; poškodovana v ognju; d. 3,7 cm; v. 3,2 cm; lega: S 1, reženj 3, kv. 3.
7. Frag. ustja; glina, mešana s peskom; rjava; d. 2,7 cm; v. 2,3 cm; lega: S 1, reženj 3, kv. 2.
8. Frag. ustja; glina, mešana s peskom; rjavočrna; d. 4,0 cm; v. 3,9 cm; lega: S 1, reženj 3, kv. 2.
9. Frag. ustja; glina, mešana s peskom; rjavočrna; d. 3,3 cm; v. 2,5 cm; lega: S 1, reženj 3, kv. 3.
10. Frag. ustja; glina, mešana s peskom; rjava; d. 3,9 cm; v. 4,8 cm; lega: S 1, reženj 3, kv. 2.
11. Frag. ustja; glina, mešana s peskom; črnorjava; d. 3,8 cm; v. 2,8 cm; lega: S 1, reženj 3, kv. 1.
12. Frag. ustja; glina, rahlo mešana s peskom; temnorjava; d. 2,2 cm; v. 2,2 cm; lega: S 1, reženj 3, kv. 3.
13. Frag. ustja; glina, rahlo mešana s peskom; zunaj rjava, znotraj rjavočrna; d. 3,4 cm; v. 2,2 cm; lega: S 1, reženj 3, kv. 3.
14. Frag. ustja; glina, mešana s peskom; rjava; d. 3,2 cm; v. 3,2 cm; lega: S 1, reženj 3, kv. 3.
15. Frag. ustja z ostenjem; glina, rahlo mešana s peskom; temnorjava; d. 3,0 cm; v. 3,1 cm; p. u. 10,0 cm; lega: S 1, reženj 3, kv. 1.
16. Frag. ustja; glina, mešana s peskom; siva; poškodovana v ognju; d. 4,9 cm; v. 2,3 cm; lega: S 1, reženj 3, kv. 1.
17. Frag. ustja z ostenjem; glina, mešana s peskom; temnorjava; d. 6,8 cm; v. 3,5 cm; p. u. 23,5 cm; lega: S 1, reženj 3, kv. 1.
18. Frag. ustja; glina, mešana s peskom; črna; d. 4,4 cm; v. 3,3 cm; p. u. 21,0 cm; lega: S 1, reženj 3, kv. 2.
19. Frag. ustja; glina, mešana s peskom; zunaj rjava, znotraj črna; d. 5,9 cm; v. 4,5 cm; lega: S 1, reženj 3, kv. 2.
20. Frag. ustja; glina, rahlo mešana s peskom; siva; poškodovana v ognju; d. 2,3 cm; v. 3,2 cm; lega: S 1, reženj 3, kv. 1.

21. Frag. ustja; glina, mešana s peskom; rdeča; vtisi; d. 3,2 cm; v. 2,8 cm; lega: S 1, reženj 3, kv. 3.
22. Frag. ustja z ostenjem; glina, mešana s peskom; rjava; d. 7,0 cm; v. 3,9 cm; p. u. 19,0 cm; lega: S 1, reženj 3, kv. 2.
23. Frag. ustja; glina, mešana s peskom; zunaj temnorjava, znotraj oranžna; vtisi; d. 4,3 cm; v. 3,5 cm; lega: S 1, reženj 3, kv. 1.
24. Frag. ustja; glina, mešana s peskom; zunaj rjavordeča, znotraj črna; vtisi; d. 3,8 cm; v. 4,1 cm; lega: S 1, reženj 3, kv. 3.
25. Frag. ročaja; glina, rahlo mešana s peskom; rjava; žlebova; d. 2,2 cm; v. 2,5 cm; lega: S 1, reženj 3, kv. 2.
26. Frag. ustja z ostenjem; glina, mešana s peskom; rjava; vtisi; d. 5,7 cm; v. 6,4 cm; p. u. 19,0 cm; lega: S 1, reženj 3, kv. 3.
27. Frag. ustja z ostenjem; glina, rahlo mešana s peskom; rjava; žlebovi; d. 3,2 cm; v. 4,5 cm; lega: S 1, reženj 3, kv. 2.
28. Frag. ročaja; glina, rahlo mešana s peskom; rjava; d. 5,0 cm; v. 3,3 cm; lega: S 1, reženj 3, kv. 2.
29. Frag. ostenja z držajem; glina, rahlo mešana s peskom; rdeča; d. 5,5 cm; v. 3,4 cm; lega: S 1, reženj 3, kv. 3.
30. Frag. ustja z ostenjem in ročajem; glina, mešana s peskom; siva; poškodovana v ognju; d. 5,1 cm; v. 6,1 cm; lega: S 1, reženj 3, kv. 3.
31. Frag. ročaja; glina, mešana s peskom; rdeča; d. 4,2 cm; v. 3,4 cm; lega: S 1, reženj 3, kv. 3.
32. Frag. ročaja; glina, mešana s peskom; oranžna; d. 2,9 cm; v. 2,1 cm; lega: S 1, reženj 3, kv. 1.
33. Frag. ostenja z držajem; glina, rahlo mešana s peskom; siva; poškodovana v ognju; d. 9,8 cm; v. 7,3 cm; lega: S 1, reženj 3, kv. 3.
34. Ročaj; glina, mešana s peskom; rdečesiva; d. 4,7 cm; v. 4,6 cm; lega: S 1, reženj 3, kv. 3.

Tabla 23

1. Frag. ostenja; glina, mešana s peskom; rjava; razčlenjeno rebro; d. 6,0 cm; v. 4,7 cm; lega: S 1, reženj 3, kv. 2.
2. Frag. ostenja; glina, mešana s peskom; zunaj rjava, znotraj črna; razčlenjeno rebro; d. 5,3 cm; v. 2,5 cm; lega: S 1, reženj 3, kv. 1 - 3.
3. Frag. ostenja; glina, mešana s peskom; zunaj siva, znotraj rjava; razčlenjeno rebro; poškodovana v ognju; d. 5,5 cm; v. 4,5 cm; lega: S 1, reženj 3, kv. 3.
4. Frag. ostenja; glina, mešana s peskom; zunaj temnorjava, znotraj črna; razčlenjeno rebro; d. 5,7 cm; v. 5,2 cm; lega: S 1, reženj 3, kv. 3.
5. Frag. ostenja; glina, mešana s peskom; zunaj oranžna, znotraj siva; razčlenjeno rebro; d. 3,1 cm; v. 3,6 cm; lega: S 1, reženj 3, kv. 2.
6. Frag. ostenja; glina, mešana s peskom; zunaj oranžnordeča, znotraj črna; razčlenjeno rebro; d. 3,4 cm; v. 4,4 cm; lega: S 1, reženj 3, kv. 3.
7. Frag. ostenja; glina, mešana s peskom; siva; razčlenjeno rebro; poškodovana v ognju; d. 4,6 cm; v. 3,3 cm; lega: S 1, reženj 3, kv. 3.
8. Frag. ostenja; glina, mešana s peskom; zunaj rjavoooranžna, znotraj črna; razčlenjeno rebro; d. 4,3 cm; v. 3,4 cm; lega: S 1, reženj 3, kv. 2.
9. Frag. ostenja; glina, mešana s peskom; rjava; razčlenjeno rebro; d. 3,6 cm; v. 4,7 cm; lega: S 1, reženj 3, kv. 2.
10. Frag. ostenja; glina, mešana s peskom; zunaj oranžna, znotraj rjava; razčlenjeno rebro; d. 4,2 cm; v. 2,8 cm; lega: S 1, reženj 3, kv. 1.
11. Frag. ostenja; glina, mešana s peskom; temnorjava; razčlenjeno rebro; d. 5,3 cm; v. 3,3 cm; lega: S 1, reženj 3, kv. 3.

12. Frag. ostenja; glina, mešana s peskom; rjavordeča; razčlenjeno rebro; d. 3,2 cm; v. 3,0 cm; lega: S 1, reženj 3, kv. 1.

13. Frag. ostenja z držajem; glina, rahlo mešana s peskom; siva; poškodovana v ognju; d. 4,9 cm; v. 4,4 cm; lega: S 1, reženj 3, kv. 2.

14. Frag. ostenja; glina, rahlo mešana s peskom; zunaj rjava, znotraj siva; bradavica; zglajena površina; d. 3,1 cm; v. 2,3 cm; lega: S 1, reženj 3, kv. 2.

15. Frag. ostenja; glina, rahlo mešana s peskom; rjava; vtisi; d. 5,0 cm; v. 3,9 cm; lega: S 1, reženj 3, kv. 3.

16. Frag. držaja; glina, rahlo mešana s peskom; rjavooranžna; d. 3,9 cm; v. 1,6 cm; lega: S 1, reženj 3, kv. 3.

17. Frag. ostenja; glina, rahlo mešana s peskom; oranžna; bradavica; žleb; d. 4,1 cm; v. 2,2 cm; lega: S 1, reženj 3, kv. 3.

18. Frag. ostenja; glina, mešana s peskom; zunaj črna, znotraj rjava; vrezji; d. 2,3 cm; v. 2,2 cm; lega: S 1, reženj 3, kv. 3.

19. Frag. ostenja; glina, rahlo mešana s peskom; zunaj rjava, znotraj oranžna; vrezji; vbodi; d. 3,4 cm; v. 2,0 cm; lega: S 1, reženj 3, kv. 1.

20. Frag. ostenja; glina, mešana s peskom; zunaj rjavočrna, znotraj oranžna; obročkasta nalepka; d. 2,6 cm; v. 2,3 cm; lega: S 1, reženj 3, kv. 2.

21. Frag. ostenja; glina, rahlo mešana s peskom; zunaj rjava, znotraj rjavočrna; žlebova; poškodovana v ognju; d. 2,9 cm; v. 3,5 cm; lega: S 1, reženj 3, kv. 2.

22. Frag. ostenja; glina, mešana s peskom; črna; žlebova; d. 3,1 cm; v. 4,2 cm; pr. največjega oboda 10,5 cm; lega: S1, reženj 3, kv. 2.

23. Frag. glinenega diska; glina, mešana s peskom; rjava; d. 7,8 cm; v. 1,7 cm; lega: S 1, reženj 3, kv. 3.

24. Frag. noge; glina, rahlo mešana s peskom; rjavooranžna; d. 3,4 cm; v. 3,6 cm; p. u. 10,0 cm; lega: S 1, reženj 3, kv. 3.

25. Frag. ostenja; glina, rahlo mešana s peskom; zunaj rdeča, znotraj temnorjava; d. 4,6 cm; v. 2,5 cm; pr. kleka 16,0 cm; lega: S 1, reženj 3, kv. 3.

26. Frag. ostenja; glina, mešana s peskom; zunaj rjava, znotraj črna; zglajena površina; d. 3,9 cm; v. 3,4 cm; pr. kleka 16,0 cm; lega: S 1, reženj 3, kv. 1 - 3.

27. Frag. dna; glina, mešana s peskom; temnorjava; d. 3,2 cm; v. 2,7 cm; p. d. 6,0 cm; lega: S 1, reženj 4 - 5, kv. 1 - 3.

28. Frag. dna; glina, mešana s peskom; črnorjava; d. 7,8 cm; v. 6,8 cm; p. d. 6,0 cm; lega: S 1, reženj 4 - 5, kv. 1 - 3.

29. Frag. dna; glina, mešana s peskom; zunaj rdečerjava, znotraj temnorjava; d. 3,3 cm; v. 3,0 cm; p. d. 5,0 cm; lega: S 1, reženj 4 - 5, kv. 1 - 3.

30. Frag. ustja; glina, mešana s peskom; črna; d. 5,9 cm; v. 3,8 cm; p. u. 26,0 cm; lega: S 1, reženj 4, kv. 2.

Tabla 24

1. Frag. ustja; glina, mešana s peskom; črna; d. 9,1 cm; v. 6,4 cm; lega: S 1, reženj 4, kv. 3.

2. Frag. ustja; glina, mešana s peskom; črna; d. 3,0 cm; v. 3,1 cm; lega: S 1, reženj 4, kv. 2.

3. Frag. ustja; glina, mešana s peskom; rdeča; d. 2,9 cm; v. 2,7 cm; lega: S 1, reženj 4 - 5, kv. 1 - 3.

4. Frag. ustja; glina, mešana s peskom; zunaj rjavočrna, znotraj črna; d. 3,3 cm; v. 2,8 cm; lega: S 1, reženj 4, kv. 2.

5. Frag. ustja z ostenjem; glina, mešana s peskom; zunaj rjava; znotraj črna; razčlenjeno rebro; d. 2,7 cm; v. 3,2 cm; lega: S 1, reženj 4, kv. 2.

6. Frag. ostenja; glina, mešana s peskom; oranžnorjava; razčlenjeno rebro; d. 5,6 cm; v. 3,7 cm; lega: S 1, reženj 4, kv. 1.

7. Frag. ustja; glina, rahlo mešana s peskom; črna; d. 6,2 cm; v. 3,3 cm; p. u. 12,0 cm; lega: S 1, reženj 3, 4, kv. 1 - 3.

8. Frag. ostenja; glina, mešana s peskom; rjavočrna; žlebovi; d. 7,1 cm; v. 5,4 cm; lega: S 1, reženj 4, kv. 2.

9. Frag. ostenja; glina, mešana s peskom; zunaj oranžna, znotraj rjava; razčlenjeno rebro; d. 3,1 cm; v. 4,6 cm; lega: S 1, reženj 4, kv. 2.

10. Frag. ustja z ostenjem; glina, mešana s peskom; temnorjava; d. 10,9 cm; v. 6,7 cm; p. u. 14,0 cm; lega: S 1, reženj 3, 4, kv. 1 - 3.

11. Frag. ostenja; glina, rahlo mešana s peskom; oranžnorjava; vrezji; d. 3,8 cm; v. 3,9 cm; lega: S 1, reženj 5, kv. 3.

12. Frag. jelenovega roga; d. 4,9 cm; v. 1,6 cm; lega: S 1, reženj 4, kv. 2.

13. Frag. ustja z ostenjem; glina, mešana s peskom; rjavočrna; vtisi; d. 7,4 cm; v. 8,7 cm; p. u. 20,0 cm; lega: S 1, reženj 3, 4, kv. 1 - 3.

14. Frag. ustja; glina, mešana s peskom; zunaj črna, znotraj rjava; d. 5,2 cm; v. 4,0 cm; lega: S 1, reženj 3, 4, kv. 1 - 3.

15. Frag. ostenja; glina, rahlo mešana s peskom; zunaj rjava, znotraj črna; vtisi; d. 2,7 cm; v. 1,8 cm; lega: S 1, reženj 4, kv. 2.

16. Frag. dna; glina, mešana s peskom; temnorjava; d. 7,1 cm; v. 4,9 cm; p. d. 13,0 cm; lega: S 2, reženj 1, kv. 2.

17. Frag. dna; glina, rahlo mešana s peskom; črna; d. 5,3 cm; v. 5,2 cm; p. d. 7,5 cm; lega: S 2, reženj 1, kv. 8.

18. Frag. ustja; glina, mešana s peskom; rjava; d. 5,5 cm; v. 4,6 cm; lega: S 2, reženj 1, kv. 1.

19. Frag. ustja; glina, mešana s peskom; siva; poškodovana v ognju; d. 7,5 cm; v. 3,7 cm; lega: S 2, reženj 1, kv. 8.

20. Lonec; frag. ustja; glina, rahlo mešana s peskom; rjava; vtisi; d. 5,1 cm; v. 3,3 cm; lega: S 2, reženj 1, kv. 3.

21. Lonec; frag. ustja; glina, mešana s peskom; temnorjava; vtisi; d. 4,0 cm; v. 4,2 cm; lega: S 2, reženj 1, kv. 1.

22. Lonec; frag. ustja; glina, mešana s peskom; rjava; vtisi; d. 6,6 cm; v. 6,6 cm; lega: S 2, reženj 1, kv. 1.

23. Lonec; frag. ustja; glina, mešana s peskom; rjava; vtisi; d. 6,8 cm; v. 5,2 cm; lega: S 2, reženj 1, kv. 3.

24. Frag. ustja; glina, mešana s peskom; rjavordeča; d. 4,5 cm; v. 4,5 cm; p. u. 11,5 cm; lega: S 2, reženj 1, kv. 1 - 9.

25. Frag. ustja; glina, mešana s peskom; rjava; d. 5,5 cm; v. 4,7 cm; lega: S 2, reženj 1, kv. 7.

26. Frag. ostenja z držajem; glina, mešana s peskom; rjavočrna; d. 7,9 cm; v. 4,6 cm; lega: S 2, reženj 1, kv. 9.

Tabla 25

1. Frag. ostenja; glina, mešana s peskom; rdeča; razčlenjeno rebro; d. 3,5 cm; v. 3,1 cm; lega: S 2, reženj 1, kv. 1 - 9.

2. Držaj; glina, mešana s peskom; temnorjava; d. 4,1 cm; v. 3,7 cm; lega: S 2, reženj 1, kv. 8.

3. Frag. ostenja; glina, mešana s peskom; zunaj oranžna, znotraj rjava; razčlenjeno rebro; d. 5,1 cm; v. 7,1 cm; lega: S 2, reženj 1, kv. 2.

4. Frag. ostenja; glina, mešana s peskom; črnosiva; rebro; poškodovana v ognju; d. 3,9 cm; v. 4,2 cm; lega: S 2, reženj 1, kv. 8.

5. Frag. ostenja; glina, mešana s peskom; rdeča; razčlenjeno rebro; d. 5,8 cm; v. 4,2 cm; lega: S 2, reženj 1, kv. 8.

6. Frag. razčlenjenega držaja; glina, mešana s peskom; oranžnorjava; d. 5,8 cm; v. 2,7 cm; lega: S 2, reženj 1, kv. 8.

7. Frag. cedila; glina, rahlo mešana s peskom; temnorjava; d. 3,7 cm; v. 7,1 cm; lega: S 2, reženj 1, kv. 1.

8. Frag. dna; glina, mešana s peskom; črna; d. 4,1 cm; v. 5,7 cm; p. d. 4,0 cm; lega: S 2, reženj 2, kv. 2.

9. Frag. dna; glina, rahlo mešana s peskom; rjava; d. 5,6 cm; v. 5,7 cm; p. d. 7,0 cm; lega: S 2, reženj 2, kv. 1.

10. Frag. dna; prečiščena glina; zunaj črnorjava; znotraj črna; d. 5,6 cm; v. 4,3 cm; p. d. 7,0 cm; lega: S 2, reženj 2, kv. 1.

11. Frag. dna; glina, mešana s peskom; zunaj rjava, znotraj siva; d. 4,4 cm; v. 4,1 cm; p. d. 7,0 cm; lega: S 2, reženj 2, kv. 1.

12. Frag. dna; glina, rahlo mešana s peskom; zunaj rdečerjava, znotraj črna; d. 6,2 cm; v. 3,9 cm; lega: S 2, reženj 2, kv. 1.

13. Frag. dna; glina, mešana s peskom; rjava; d. 6,4 cm; v. 5,0 cm; p. d. 8,0 cm; lega: S 2, reženj 2, kv. 8.

14. Frag. dna; glina, mešana s peskom; temnorjava; d. 6,2 cm; v. 6,7 cm; p. d. 8,0 cm; lega: S 2, reženj 2, kv. 2.

15. Frag. dna; prečiščena glina; rdeča; d. 8,1 cm; v. 6,1 cm; p. d. 8,0 cm; lega: S 2, reženj 2, kv. 1.

16. Frag. dna; glina, mešana s peskom; zunaj rdeča, znotraj črnorjava; d. 6,3 cm; v. 4,4 cm; p. d. 9,0 cm; lega: S 2, reženj 2, kv. 2. 17. Frag. dna; glina, mešana s peskom; zunaj rjavordeča, znotraj črna; d. 5,8 cm; v. 4,1 cm; p. d. 8,5 cm; lega: S 2, reženj 2, kv. 1. 18. Frag. dna; glina, rahlo mešana s peskom; zunaj rjavordeča, znotraj črna; d. 5,5 cm; v. 3,3 cm; p. d. 9,0 cm; lega: S 2, reženj 2, kv. 1.

19. Frag. dna; glina, mešana s peskom; temnorjava; d. 5,7 cm; v. 4,4 cm; p. d. 10,0 cm; lega: S 2, reženj 2, kv. 1.

20. Frag. dna; glina, mešana s peskom; zunaj rdeča, znotraj črna; d. 5,3 cm; v. 4,7 cm; p. d. 10,0 cm; lega: S 2, reženj 2, kv. 2.

21. Frag. dna; glina, mešana s peskom; zunaj oranžnorjava, znotraj temnorjava; d. 4,6 cm; v. 3,3 cm; p. d. 10,0 cm; lega: S 2, reženj 2, kv. 1.

22. Frag. dna; glina, mešana s peskom; zunaj rjava, znotraj rdeča; d. 8,6 cm; v. 5,0 cm; p. d. 10,0 cm; lega: S 2, reženj 2, kv. 1.

23. Frag. dna; glina, rahlo mešana s peskom; zunaj rjava, znotraj temnorjava; d. 4,8 cm; v. 5,5 cm; p. d. 10,5 cm; lega: S 2, reženj 2, kv. 2.

24. Frag. dna; glina, mešana s peskom; temnorjava; d. 7,6 cm; v. 6,9 cm; p. d. 7,5 cm; lega: S 2, reženj 2, kv. 1.

25. Frag. dna; glina, mešana s peskom; rjava; d. 5,8 cm; v. 4,9 cm; p. d. 13,0 cm; lega: S 2, reženj 2, kv. 1.

26. Frag. dna; glina, mešana s peskom; zunaj rjava, znotraj rdeča; d. 5,6 cm; v. 7,2 cm; p. d. 8,0 cm; lega: S 2, reženj 2, kv. 1.

27. Frag. dna; glina, rahlo mešana s peskom; rdeča; d. 6,5 cm; v. 6,7 cm; p. d. 12,5 cm; lega: S 2, reženj 2, kv. 2.

28. Frag. dna; glina, mešana s peskom; rjavordeča; d. 5,1 cm; v. 4,1 cm; p. d. 9,0 cm; lega: S 2, reženj 2, kv. 7.

Tabla 26

1. Frag. dna; glina, rahlo mešana s peskom; zunaj črna, znotraj rjava; d. 5,1 cm; v. 4,9 cm; p. d. 8,5 cm; lega: S 2, reženj 2, kv. 3.

2. Frag. dna; glina, mešana s peskom; rjavooranžna; d. 3,9 cm; v. 4,4 cm; p. d. 8,0 cm; lega: S 2, reženj 2, kv. 1.

3. Frag. dna; glina, mešana s peskom; zunaj rjavordeča, znotraj temnorjava; d. 5,3 cm; v. 4,7 cm; p. d. 8,0 cm; lega: S 2, reženj 2, kv. 7.

4. Frag. dna; glina, mešana s peskom; zunaj temnorjava, znotraj rdečerjava; d. 7,7 cm; v. 5,8 cm; p. d. 9,0 cm; lega: S 2, reženj 2, kv. 3.

5. Frag. dna; glina, mešana s peskom; zunaj rjava, znotraj temnorjava; d. 6,2 cm; v. 3,9 cm; p. d. 13,5 cm; lega: S 2, reženj 2, kv. 1.

6. Frag. dna; glina, mešana s peskom; rjava; d. 10,4 cm; v. 12,2 cm; p. d. 13,0 cm; lega: S 2, reženj 2, kv. 1.

7. Frag. dna; glina, rahlo mešana s peskom; rjavordeča; d. 6,5 cm; v. 5,6 cm; p. d. 15,5 cm; lega: S 2, reženj 2, kv. 1.

8. Frag. dna; glina, mešana s peskom; temnorjava; d. 8,7 cm; v. 6,7 cm; p. d. 17,0 cm; lega: S 2, reženj 2, kv. 3.

9. Frag. dna; glina, mešana s peskom; temnorjava; d. 5,8 cm; v. 6,4 cm; p. d. 17,5 cm; lega: S 2, reženj 2, kv. 2.

10. Frag. dna; glina, mešana s peskom; rjavočrna; d. 3,8 cm; v. 1,7 cm; p. d. 13,0 cm; lega: S 2, reženj 2, kv. 6.

11. Frag. dna; glina, mešana s peskom; zunaj rjavordeča, znotraj črna; d. 12,5 cm; v. 9,9 cm; p. d. 16,5 cm; lega: S 2, reženj 2, kv. 1.

12. Frag. dna; glina, mešana s peskom; rjava; d. 14,1 cm; v. 10,0 cm; p. d. 13,0 cm; lega: S 2, reženj 2, kv. 1.

13. Frag. dna; glina, mešana s peskom; zunaj rdeča, znotraj temnorjava; d. 5,3 cm; v. 7,0 cm; p. d. 14,0 cm; lega: S 2, reženj 2, kv. 1.

14. Frag. dna; glina, mešana s peskom; temnorjava; d. 7,8 cm; v. 7,6 cm; p. d. 12,0 cm; lega: S 2, reženj 2, kv. 1.

15. Frag. dna; glina, mešana s peskom; rjava; d. 8,4 cm; v. 7,3 cm; p. d. 12,0 cm; lega: S 2, reženj 2, kv. 1.

16. Frag. dna; glina, mešana s peskom; zunaj rjava, znotraj črna; d. 9,8 cm; v. 6,4 cm; p. d. 10,0 cm; lega: S 2, reženj 2, kv. 1.

17. Frag. dna; glina, mešana s peskom; rjava; d. 5,4 cm; v. 4,0 cm; p. d. 11,0 cm; lega: S 2, reženj 2, kv. 1.

18. Frag. dna; glina, mešana s peskom; zunaj siva, znotraj sivooranžna; d. 6,4 cm; v. 7,4 cm; p. d. 18,0 cm; lega: S 2, reženj 2, kv. 3.

Tabla 27

1. Frag. dna; glina, mešana s peskom; rjava; d. 3,6 cm; v. 3,3 cm; p. d. 10,0 cm; lega: S 2, reženj 2, kv. 7.

2. Frag. dna; glina, mešana s peskom; temnorjava; d. 5,7 cm; v. 3,1 cm; p. d. 10,5 cm; lega: S 2, reženj 2, kv. 6.

3. Frag. dna; glina, mešana s peskom; zunaj črna, znotraj temnorjava; d. 6,5 cm; v. 5,1 cm; p. d. 11,5 cm; lega: S 2, reženj 2, kv. 1.

4. Frag. dna; glina, mešana s peskom; zunaj rjavordeča, znotraj temnorjava; d. 5,6 cm; v. 4,0 cm; p. d. 12,0 cm; lega: S 2, reženj 2, kv. 1.

5. Frag. dna; glina, mešana s peskom; sivooranžna; poškodovana v ognju; d. 7,8 cm; v. 5,7 cm; p. d. 12,0 cm; lega: S 2, reženj 2, kv. 8;

6. Frag. dna; glina, mešana s peskom; rjava; d. 3,8 cm; v. 4,3 cm; p. d. 13,0 cm; lega: S 2, reženj 2, kv. 1.

7. Frag. dna; glina, mešana s peskom; rdeča; d. 6,6 cm; v. 3,5 cm; lega: S 2, reženj 2, kv. 2.

8. Frag. dna; glina, mešana s peskom; zunaj rjavordeča, znotraj črna; d. 3,6 cm; v. 3,4 cm; lega: S 2, reženj 2, kv. 1.

9. Frag. dna; glina, mešana s peskom; siva; poškodovana v ognju; d. 4,5 cm; v. 3,8 cm; p. d. 4,0 cm; lega: S 2, reženj 2, kv. 2.

10. Frag. dna; glina, mešana s peskom; rdeča; d. 5,2 cm; v. 4,1 cm; lega: S 2, reženj 2, kv. 2.

11. Frag. dna; glina, rahlo mešana s peskom; temnorjava; d. 6,0 cm; v. 3,4 cm; p. d. 12,0 cm; lega: S 2, reženj 2, kv. 1.

12. Frag. dna; glina, mešana s peskom; zunaj rjava, znotraj temnorjava; d. 6,2 cm; v. 3,9 cm; p. d. 13,0 cm; lega: S 2, reženj 2, kv. 1.

13. Frag. dna; glina, mešana s peskom; črna; d. 4,6 cm; v. 6,5 cm; p. d. 12,0 cm; lega: S 2, reženj 2, kv. 1.

14. Frag. dna; glina, mešana s peskom; zunaj črna, znotraj rdeča; d. 4,5 cm; v. 4,1 cm; p. d. 9,0 cm; lega: S 2, reženj 2, kv. 7.

15. Frag. dna; glina, mešana s peskom; zunaj rdeča, znotraj črna; d. 4,7 cm; v. 4,8 cm; p. d. 10,0 cm; lega: S 2, reženj 2, kv. 1.

16. Frag. dna; glina, rahlo mešana s peskom; rjava; zglajena površina; d. 5,5 cm; v. 5,6 cm; p. d. 10,0 cm; lega: S 2, reženj 2, kv. 1.

17. Frag. dna; glina, rahlo mešana s peskom; rdeča; zglajena površina; d. 4,5 cm; v. 4,2 cm; p. d. 10,5 cm; lega: S 2, reženj 2, kv. 1.

18. Frag. dna; glina, mešana s peskom; rdeča; d. 5,4 cm; v. 3,7 cm; p. d. 12,5 cm; lega: S 2, reženj 2, kv. 1.

19. Frag. dna; glina, mešana s peskom; zunaj temnorjava, znotraj rjava; d. 5,1 cm; v. 4,1 cm; p. d. 13,0 cm; lega: S 2, reženj 2, kv. 3.

20. Frag. dna; glina, mešana s peskom; zunaj rjavorumen, znotraj temnorjava; d. 3,4 cm; v. 3,5 cm; lega: S 2, reženj 2, kv. 1.

21. Frag. dna; glina, mešana s peskom; zunaj rjava, znotraj črna; d. 4,2 cm; v. 2,8 cm; lega: S 2, reženj 2, kv. 1.

22. Frag. dna; prečiščena glina; zunaj črna, znotraj temnorjava; d. 3,6 cm; v. 4,1 cm; lega: S 2, reženj 2, kv. 2.

23. Frag. dna; glina, mešana s peskom; temnorjava; d. 5,7 cm; v. 3,8 cm; lega: S 2, reženj 2, kv. 2.

24. Frag. dna; glina, rahlo mešana s peskom; rdeča; d. 6,0 cm; v. 3,3 cm; p. d. 16,0 cm; lega: S 2, reženj 2, kv. 1.

25. Frag. dna; glina, mešana s peskom; temnorjava; d. 5,7 cm; v. 3,1 cm; p. d. 17,0 cm; lega: S 2, reženj 2, kv. 3.

26. Frag. dna; glina, mešana s peskom; temnorjava; d. 6,9 cm; v. 8,0 cm; p. d. 16,0 cm; lega: S 2, reženj 2, kv. 2.

Tabla 28

1. Frag. ustja; glina, mešana s peskom; rdeča; d. 7,9 cm; v. 7,9 cm; p. u. 27,5 cm; lega: S 2, reženj 2, kv. 2.

2. Frag. ustja z ostenjem in držajem; glina, mešana s peskom; zunaj rdeča, znotraj rjava; d. 9,2 cm; v. 8,3 cm; p. u. 28,0 cm; lega: S 2, reženj 2, kv. 2.

3. Frag. ustja; glina, mešana s peskom; temnorjava; d. 7,9 cm; v. 5,7 cm; p. u. 28,5 cm; lega: S 2, reženj 2, kv. 1.

4. Frag. ustja z ostenjem; glina, mešana s peskom; zunaj rjavooranžna, znotraj temnorjava; d. 11,4 cm; v. 6,6 cm; p. u. 28,5 cm; lega: S 2, reženj 2, kv. 1.

5. Frag. ustja; glina, mešana s peskom; zunaj rjavordeča, znotraj rjava; vtisi; d. 7,9 cm; v. 5,5 cm; p. u. 29,0 cm; lega: S 2, reženj 2, kv. 1.

6. Frag. ustja; glina, mešana s peskom; rjavordeča; d. 6,9 cm; v. 5,4 cm; p. u. 29,4 cm; lega: S 2, reženj 2, kv. 1.

7. Frag. ustja; glina, mešana s peskom; temnorjava; d. 5,8 cm; v. 4,6 cm; p. u. 31,0 cm; lega: S 2, reženj 2, kv. 1.

8. Frag. ustja; glina, mešana s peskom; zunaj temnorjava, znotraj črna; d. 6,3 cm; v. 3,6 cm; p. u. 31,5 cm; lega: S 2, reženj 2, kv. 1.

Tabla 29

1. Frag. ustja; glina, mešana s peskom; zunaj siva, znotraj črna; d. 6,1 cm; v. 5,2 cm; p. u. 30,0 cm; lega: S 2, reženj 2, kv. 2.

2. Frag. ustja; glina, mešana s peskom; zunaj rdeča, znotraj temnorjava; d. 13,5 cm; v. 10,0 cm; p. u. 32,5 cm; lega: S 2, reženj 2, kv. 3.

3. Frag. ustja z ostenjem; glina, mešana s peskom; rjava; d. 10,4 cm; v. 6,8 cm; p. u. 36,0 cm; lega: S 2, reženj 2, kv. 1.

4. Frag. ustja z ostenjem; glina, mešana s peskom; zunaj oranžnorjava, znotraj oranžna; vtisi; d. 13,7 cm; v. 7,4 cm; p. u. 36,0 cm; lega: S 2, reženj 2, kv. 1.

5. Frag. ustja; glina, mešana s peskom; temnorjava; d. 4,4 cm; v. 3,8 cm; p. u. 38,0 cm; lega: S 2, reženj 2, kv. 3.

6. Frag. ustja; glina, mešana s peskom; zunaj rjava, znotraj temnorjava; d. 9,0 cm; v. 8,2 cm; p. u. 43,5 cm; lega: S 2, reženj 2, kv. 3 - 4, 6 - 8.

Tabla 30

1. Frag. ustja z ostenjem in ročajem; glina, mešana s peskom; siva; poškodovana v ognju; d. 3,8 cm; v. 3,9 cm; lega: S 2, reženj 2, kv. 2.

2. Frag. ustja z ostenjem in frag. ročaja; glina, mešana s peskom; rjava; d. 4,9 cm; v. 5,8 cm; p. u. 16,0 cm; lega: S 2, reženj 2, kv. 1.

3. Frag. ustja z ostenjem; glina, mešana s peskom; zunaj rjavordeča, znotraj črna; d. 6,1 cm; v. 3,6 cm; p. u. 18,5 cm; lega: S 2, reženj 2, kv. 2.

4. Frag. ustja; glina, mešana s peskom; rjava; fasete; d. 5,8 cm; v. 2,9 cm; p. u. 21,0 cm; lega: S 2, reženj 2, kv. 1.

5. Frag. ustja z ostenjem; glina, mešana s peskom; zunaj rjavosiva, znotraj rdečerjava; vtisi; d. 9,8 cm; v. 6,4 cm; p. u. 23,0 cm; lega: S 2, reženj 2, kv. 1.

6. Frag. ustja; glina, mešana s peskom; črna; d. 6,0 cm; v. 3,7 cm; p. u. 25,0 cm; lega: S 2, reženj 2, kv. 1.

7. Frag. ustja z ostenjem in ročajem; glina, rahlo mešana s peskom; zunaj siva, znotraj črna; poškodovana v ognju; d. 5,5 cm; v. 6,2 cm; lega: S 2, reženj 2, kv. 1.

8. Frag. ustja; glina, mešana s peskom; zunaj rjava, znotraj temnorjava; d. 5,5 cm; v. 5,7 cm; p. u. 20,0 cm; lega: S 2, reženj 2, kv. 1.

9. Frag. ustja z ostenjem; glina, mešana s peskom; zunaj oranžnorjava, znotraj rjava; d. 5,7 cm; v. 6,6 cm; p. u. 18,0 cm; lega: S 2, reženj 2, kv. 1.

10. Frag. ustja; glina, rahlo mešana s peskom; temnorjava; d. 3,7 cm; v. 2,3 cm; p. u. 16,0 cm; lega: S 2, reženj 2, kv. 1.

11. Frag. ustja z ostenjem; glina, rahlo mešana s peskom; temnorjava; d. 4,0 cm; v. 4,1 cm; p. u. 16,0 cm; lega: S 2, reženj 2, kv. 1.

12. Frag. ustja; glina, rahlo mešana s peskom; rdečerjava; zglajena površina; d. 5,2 cm; v. 4,0 cm; p. u. 16,0 cm; lega: S 2, reženj 2, kv. 7.

13. Frag. ustja z ostenjem; glina, mešana s peskom; rdeča; d. 6,3 cm; v. 5,0 cm; p. u. 25,5 cm; lega: S 2, reženj 2, kv. 1.

14. Frag. ustja; glina, rahlo mešana s peskom; temnorjava; d. 6,8 cm; v. 3,2 cm; p. u. 26,0 cm; lega: S 2, reženj 2, kv. 2.

15. Frag. ustja; glina, mešana s peskom; rjavooranžna; d. 7,8 cm; v. 4,8 cm; p. u. 46,5 cm; lega: S 2, reženj 2, kv. 1.

Tabla 31

1. Frag. ustja; glina, rahlo mešana s peskom; oranžnosiva; poškodovana v ognju; d. 4,8 cm; v. 3,6 cm; p. u. 16,2 cm; lega: S 2, reženj 2, kv. 1.

2. Frag. ustja z ostenjem; glina, mešana s peskom; zunaj siva, znotraj oranžna; d. 5,6 cm; v. 6,2 cm; p. u. 16,8 cm; lega: S 2, reženj 2, kv. 1.

3. Frag. ustja; glina, mešana s peskom; rjavordeča; d. 3,9 cm; v. 2,7 cm; p. u. 21,5 cm; lega: S 2, reženj 2, kv. 1.

4. Frag. ustja; glina, rahlo mešana s peskom; zunaj siva, znotraj temnorjava; d. 4,9 cm; v. 3,9 cm; p. u. 21,5 cm; lega: S 2, reženj 2, kv. 1.

5. Frag. ustja z ostenjem; glina, rahlo mešana s peskom; zunaj rdeča, znotraj rjava; d. 4,3 cm; v. 4,3 cm; p. u. 22,0 cm; lega: S 2, reženj 2, kv. 1.

6. Frag. ustja; glina, rahlo mešana s peskom; zunaj temnorjava, znotraj črna; vtisi; d. 8,4 cm; v. 5,8 cm; p. u. 25,0 cm; lega: S 2, reženj 2, kv. 1.

7. Frag. ustja; glina, mešana s peskom; temnorjava; d. 11,3 cm; v. 3,6 cm; p. u. 25,0 cm; lega: S 2, reženj 2, kv. 2.

8. Frag. ustja z držajem; glina, rahlo mešana s peskom; zunaj črnorjava, znotraj rjava; d. 6,2 cm; v. 4,7 cm; p. u. 24,0 cm; lega: S 2, reženj 2, kv. 1.

9. Frag. ustja; glina, mešana s peskom; zunaj sivorjava, znotraj rjavooranžna; d. 5,3 cm; v. 6,2 cm; p. u. 27,5 cm; lega: S 2, reženj 2, kv. 1.

10. Frag. ustja; glina, mešana s peskom; rdečesiva; fasete; d. 7,2 cm; v. 3,7 cm; p. u. 20,0 cm; lega: S 2, reženj 2, kv. 2.

11. Frag. ustja z ostenjem; glina, rahlo mešana s peskom; temnorjava; zglajena površina; d. 5,4 cm; v. 5,9 cm; p. u. 18,0 cm; lega: S 2, reženj 2, kv. 1.

12. Frag. ustja z ostenjem; glina, rahlo mešana s peskom; črna; poškodovana v ognju; d. 5,9 cm; v. 5,0 cm; p. u. 16,0 cm; lega: S 2, reženj 2, kv. 1.

13. Frag. ustja z ostenjem; glina, mešana s peskom; siva; vtisi; d. 5,8 cm; v. 4,0 cm; p. u. 15,0 cm; lega: S 2, reženj 2, kv. 2.

14. Frag. ustja z ostenjem; glina, mešana s peskom; zunaj temnorjava, znotraj črna; d. 6,7 cm; v. 3,2 cm; p. u. 15,0 cm; lega: S 2, reženj 2, kv. 1.

15. Frag. ustja; prečiščena glina; temnorjava; zglajena površina; d. 4,0 cm; v. 2,6 cm; p. u. 13,0 cm; lega: S 2, reženj 2, kv. 1.

16. Frag. ustja z ostenjem; glina, mešana s peskom; temnorjava; d. 5,8 cm; v. 3,6 cm; p. u. 10,0 cm; lega: S 2, reženj 2, kv. 2.

17. Frag. ustja z ostenjem in frag. ročaja; glina, rahlo mešana s peskom; zunaj rjavordeča, znotraj črna; zglajena površina; d. 4,9 cm; v. 5,5 cm; p. u. 10,0 cm; lega: S 2, reženj 2, kv. 1.

18. Frag. ustja z ostenjem in frag. ročaja; glina, mešana s peskom; zunaj temnorjava, znotraj rdeča; zglajena površina; d. 5,9 cm; v. 5,5 cm; p. u. 8,5 cm; lega: S 2, reženj 2, kv. 1.

Tabla 32

1. Frag. ustja; glina, rahlo mešana s peskom; črnorjava; d. 3,5 cm; v. 3,8 cm; p. u. 14,0 cm; lega: S 2, reženj 2, kv. 2.

2. Frag. ustja; glina, mešana s peskom; temnorjava; d. 3,1 cm; v. 2,0 cm; p. u. 14,5 cm; lega: S 2, reženj 2, kv. 3.

3. Frag. ustja; glina, mešana s peskom; rjava; d. 3,2 cm; v. 2,7 cm; p. u. 19,0 cm; lega: S 2, reženj 2, kv. 7.

4. Frag. ustja z ostenjem; glina, mešana s peskom; zunaj rdečerjava, znotraj rjava; d. 4,0 cm; v. 4,5 cm; p. u. 20,0 cm; lega: S 2, reženj 2, kv. 3.

5. Frag. ustja z ostenjem; glina, mešana s peskom; zunaj rdečerjava, znotraj temnorjava; d. 6,8 cm; v. 6,6 cm; p. u. 20,0 cm; lega: S 2, reženj 2, kv. 2.

6. Frag. ustja; glina, rahlo mešana s peskom; črnorjava; d. 5,1 cm; v. 3,5 cm; p. u. 22,0 cm; lega: S 2, reženj 2, kv. 4.

7. Frag. ustja s frag. ročaja; glina, rahlo mešana s peskom; zunaj črna, znotraj temnorjava; vtisi; d. 5,9 cm; v. 4,4 cm; p. u. 25,0 cm; lega: S 2, reženj 2, kv. 8.

8. Frag. ustja; glina, mešana s peskom; rjavočrna; fasete; d. 6,5 cm; v. 4,6 cm; p. u. 24,0 cm; lega: S 2, reženj 2, kv. 8.

9. Frag. ustja z ostenjem; glina, rahlo mešana s peskom; oranžnosiva; vtisi; d. 3,1 cm; v. 2,6 cm; p. u. 19,5 cm; lega: S 2, reženj 2, kv. 7.

10. Frag. ustja; glina, mešana s peskom; sivočrna; d. 3,9 cm; v. 3,7 cm; p. u. 17,0 cm; lega: S 2, reženj 2, kv. 3.

11. Frag. ustja z ostenjem; glina, mešana s peskom; rjava; d. 3,4 cm; v. 4,0 cm; p. u. 17,0 cm; lega: S 2, reženj 2, kv. 7.

12. Frag. ustja z ostenjem; glina, rahlo mešana s peskom; temnorjava; d. 3,2 cm; v. 3,5 cm; p. u. 16,5 cm; lega: S 2, reženj 2, kv. 3.

13. Frag. ustja; glina, mešana s peskom; črna; d. 3,2 cm; v. 3,2 cm; p. u. 15,0 cm; lega: S 2, reženj 2, kv. 2.

14. Frag. ustja; glina, rahlo mešana s peskom; rjavočrna; d. 5,8 cm; v. 2,9 cm; p. u. 13,0 cm; lega: S 2, reženj 2, kv. 2.

15. Frag. ustja; glina, mešana s peskom; rdečesiva; poškodovana v ognju; d. 7,6 cm; v. 3,2 cm; p. u. 27,0 cm; lega: S 2, reženj 2, kv. 3.

16. Frag. ustja z ostenjem; glina, mešana s peskom; rjava; d. 6,5 cm; v. 5,6 cm; p. u. 31,5 cm; lega: S 2, reženj 2, kv. 3 - 4, 6 - 8.

17. Frag. ustja; glina, mešana s peskom; rdečesiva; vtisi; d. 7,5 cm; v. 5,6 cm; p. u. 28,5 cm; lega: S 2, reženj 2, kv. 3.

Tabla 33

1. Frag. ustja; glina, rahlo mešana s peskom; rjavooranžna; d. 5,1 cm; v. 3,2 cm; lega: S 2, reženj 2, kv. 2.

2. Frag. ustja; glina, rahlo mešana s peskom; rdečerjava; d. 4,1 cm; v. 3,9 cm; lega: S 2, reženj 2, kv. 1.

3. Frag. ustja; glina, mešana s peskom; rjavordeča; d. 4,3 cm; v. 4,8 cm; lega: S 2, reženj 2, kv. 2.

4. Frag. ustja; glina, mešana s peskom; črna; d. 4,3 cm; v. 3,5 cm; lega: S 2, reženj 2, kv. 1.

5. Frag. ustja; glina, rahlo mešana s peskom; rdeča; d. 5,4 cm; v. 4,1 cm; lega: S 2, reženj 2, kv. 1.

6. Frag. ustja; glina, mešana s peskom; temnorjava; d. 4,5 cm; v. 4,6 cm; lega: S 2, reženj 2, kv. 3.

7. Frag. ustja; glina, mešana s peskom; rjava; d. 4,4 cm; v. 4,7 cm; lega: S 2, reženj 2, kv. 1.

8. Frag. ustja z ostenjem; glina, mešana s peskom; oranžnorjava; vtisi; d. 6,1 cm; v. 6,3 cm; lega: S 2, reženj 2, kv. 1.

9. Frag. ustja; glina, rahlo mešana s peskom; rdeča; vtisi; d. 5,6 cm; v. 4,0 cm; lega: S 2, reženj 2, kv. 1.

10. Frag. ustja; glina, mešana s peskom; rjavordeča; d. 4,7 cm; v. 3,6 cm; lega: S 2, reženj 2, kv. 1.

11. Frag. ustja; glina, mešana s peskom; temnorjava; d. 3,8 cm; v. 4,0 cm; lega: S 2, reženj 2, kv. 1.

12. Frag. ustja; glina, mešana s peskom; temnorjava; d. 4,2 cm; v. 4,8 cm; lega: S 2, reženj 2, kv. 2.

13. Frag. ustja; glina, mešana s peskom; rjava; d. 5,2 cm; v. 3,4 cm; lega: S 2, reženj 2, kv. 4.

14. Frag. ustja z ostenjem; glina, mešana s peskom; zunaj rdeča, znotraj črna; d. 7,0 cm; v. 5,3 cm; lega: S 2, reženj 2, kv. 1.

15. Frag. ustja; glina, mešana s peskom; rdeča; d. 4,9 cm; v. 5,1 cm; lega: S 2, reženj 2, kv. 2.

16. Frag. ustja; glina, mešana s peskom; zunaj temnorjava, znotraj rjavosiva; d. 5,6 cm; v. 4,6 cm; lega: S 2, reženj 2, kv. 2.

17. Frag. ustja; glina, mešana s peskom; zunaj črna, znotraj rjava; d. 5,2 cm; v. 3,1 cm; lega: S 2, reženj 2, kv. 1.

18. Frag. ustja z ostenjem; glina, mešana s peskom; zunaj črnordeča, znotraj črna; d. 5,7 cm; v. 3,6 cm; lega: S 2, reženj 2, kv. 1.

19. Frag. ustja; glina, mešana s peskom; zunaj rjava, znotraj črna; d. 6,2 cm; v. 2,9 cm; lega: S 2, reženj 2, kv. 1.

20. Frag. ustja; glina, mešana s peskom; zunaj oranžna, znotraj rjava; d. 3,5 cm; v. 4,1 cm; lega: S 2, reženj 2, kv. 1.

21. Frag. ustja; glina, mešana s peskom; rjavosiva; d. 4,3 cm; v. 4,0 cm; lega: S 2, reženj 2, kv. 1.

22. Frag. ustja; glina, mešana s peskom; temnorjava; d. 5,0 cm; v. 5,2 cm; lega: S 2, reženj 2, kv. 2.

23. Frag. ustja; glina, mešana s peskom; črnosiva; d. 4,5 cm; v. 4,8 cm; lega: S 2, reženj 2, kv. 1.

24. Frag. ustja; glina, rahlo mešana s peskom; rjavordeča; vtisi; d. 7,2 cm; v. 4,0 cm; lega: S 2, reženj 2, kv. 6.

25. Frag. ustja z ostenjem in držajem; glina, mešana s peskom; zunaj rdeča, znotraj rjava; d. 8,5 cm; v. 7,5 cm; lega: S 2, reženj 2, kv. 2.

26. Frag. ustja; glina, mešana s peskom; temnorjava; d. 4,9 cm; v. 3,8 cm; lega: S 2, reženj 2, kv. 4.
27. Frag. ustja; glina, rahlo mešana s peskom; rjavordeča; d. 3,9 cm; v. 4,7 cm; lega: S 2, reženj 2, kv. 1.
28. Frag. ustja; glina, mešana s peskom; rjava; d. 4,2 cm; v. 2,7 cm; lega: S 2, reženj 2, kv. 7.
29. Frag. ustja; glina, mešana s peskom; črna; d. 5,3 cm; v. 2,7 cm; lega: S 2, reženj 2, kv. 2.
30. Frag. ustja; glina, mešana s peskom; temnorjava; d. 8,6 cm; v. 9,7 cm; lega: S 2, reženj 2, kv. 1.
31. Frag. ustja z ostenjem; glina, mešana s peskom; temnorjava; d. 7,3 cm; v. 6,9 cm; lega: S 2, reženj 2, kv. 2.
32. Frag. ustja; glina, mešana s peskom; rjavosiva; d. 6,3 cm; v. 4,0 cm; lega: S 2, reženj 2, kv. 1.
33. Frag. ustja; glina, mešana s peskom; rjava; d. 6,2 cm; v. 4,2 cm; lega: S 2, reženj 2, kv. 2.
34. Frag. ustja; glina, mešana s peskom; siva; fasete; poškodovana v ognju; d. 4,2 cm; v. 4,8 cm; lega: S 2, reženj 2, kv. 1.
35. Frag. ustja; glina, mešana s peskom; zunaj rjava, znotraj temnorjava; razčlenjeno rebro; d. 4,5 cm; v. 4,7 cm; lega: S 2, reženj 2, kv. 1.
36. Frag. ustja; glina, mešana s peskom; temnorjava; d. 7,0 cm; v. 5,4 cm; lega: S 2, reženj 2, kv. 2.
37. Frag. ustja s frag. ročaja; glina, mešana s peskom; rdeča; d. 6,0 cm; v. 4,0 cm; lega: S 2, reženj 2, kv. 1.
38. Frag. ustja; glina, rahlo mešana s peskom; rdeča; d. 4,3 cm; v. 4,3 cm; lega: S 2, reženj 2, kv. 1.
39. Frag. ustja; glina, rahlo mešana s peskom; črna; d. 3,6 cm; v. 2,7 cm; lega: S 2, reženj 2, kv. 2.
40. Frag. pokrova; glina, rahlo mešana s peskom; zunaj temnorjava, znotraj črna; d. 4,5 cm; v. 3,3 cm; lega: S 2, reženj 2, kv. 1.
41. Frag. ustja; glina, rahlo mešana s peskom; rdeča; d. 5,1 cm; v. 2,9 cm; lega: S 2, reženj 2, kv. 1.
42. Frag. ustja; glina, mešana s peskom; rjava; d. 6,2 cm; v. 2,1 cm; lega: S 2, reženj 2, kv. 1.
43. Frag. ustja; glina, mešana s peskom; temnorjava; vtisi; d. 4,0 cm; v. 3,3 cm; lega: S 2, reženj 2, kv. 1.
44. Frag. ustja; glina, mešana s peskom; zunaj temnorjava, znotraj črna; razčlenjeno rebro; d. 3,7 cm; v. 2,7 cm; lega: S 2, reženj 2, kv. 1.
45. Frag. ustja; glina, rahlo mešana s peskom; temnorjava; d. 2,8 cm; v. 3,5 cm; lega: S 2, reženj 2, kv. 2.
46. Frag. ustja; glina, mešana s peskom; rdeča; razčlenjeno rebro; d. 4,2 cm; v. 4,5 cm; lega: S 2, reženj 2, kv. 3.
47. Frag. ustja; glina, mešana s peskom; zunaj rjava, znotraj črna; vtisi; razčlenjeno rebro; d. 5,0 cm; v. 5,2 cm; lega: S 2, reženj 2, kv. 2.
8. Frag. ustja; glina, mešana s peskom; zunaj oranžna, znotraj temnorjava; d. 2,9 cm; v. 2,1 cm; lega: S 2, reženj 2, kv. 3.
9. Frag. ustja; glina, mešana s peskom; rjavordeča; d. 4,5 cm; v. 2,5 cm; lega: S 2, reženj 1.
10. Frag. ustja; glina, mešana s peskom; siva; poškodovana v ognju; d. 4,6 cm; v. 3,0 cm; lega: S 2, reženj 2, kv. 1.
11. Frag. ustja; glina, rahlo mešana s peskom; črna; d. 2,6 cm; v. 2,6 cm; lega: S 2, reženj 2, kv. 1.
12. Frag. ustja; glina, mešana s peskom; rjava; d. 5,2 cm; v. 6,5 cm; lega: S 2, reženj 2, kv. 1.
13. Frag. ustja; glina, rahlo mešana s peskom; temnorjava; d. 4,8 cm; v. 2,8 cm; lega: S 2, reženj 2, kv. 1.
14. Frag. ustja; glina, mešana s peskom; rjavočrna; d. 4,0 cm; v. 3,0 cm; p. u. 13,0 cm; lega: S 2, reženj 2, kv. 2.
15. Frag. ustja; glina, mešana s peskom; zunaj rdeča, znotraj temnorjava; vtisi; d. 5,0 cm; v. 5,9 cm; lega: S 2, reženj 2, kv. 3.
16. Frag. ustja; glina, mešana s peskom; rjavosiva; d. 3,5 cm; v. 2,9 cm; p. u. 15,0 cm; lega: S 2, reženj 2, kv. 3.
17. Frag. ustja z ostenjem in držajem; glina, mešana s peskom; rdeča; vtisi; d. 7,4 cm; v. 5,8 cm; lega: S 2, reženj 2, kv. 8.
18. Frag. ustja z ostenjem in držajem; glina, rahlo mešana s peskom; zunaj rdeča, znotraj črna; vtisi; d. 4,5 cm; v. 5,2 cm; lega: S 2, reženj 2, kv. 1.
19. Frag. ustja z ostenjem; glina, mešana s peskom; oranžnorjava; zglajena površina; d. 6,5 cm; v. 4,8 cm; p. u. 15,0 cm; lega: S 2, reženj 2, kv. 1.
20. Frag. ustja; glina, rahlo mešana s peskom; temnorjava; vtisi; d. 2,0 cm; v. 2,3 cm; lega: S 2, reženj 2, kv. 3.
21. Frag. ustja; glina, rahlo mešana s peskom; rjava; vtisi; d. 3,7 cm; v. 3,7 cm; lega: S 2, reženj 2, kv. 1.
22. Frag. ustja z ostenjem; glina, mešana s peskom; črnorjava; d. 6,5 cm; v. 3,4 cm; p. u. 20,0 cm; lega: S 2, reženj 2, kv. 8.
23. Frag. ustja z ostenjem; glina, mešana s peskom; zunaj rjava, znotraj črna; d. 4,7 cm; v. 5,6 cm; p. u. 17,0 cm; lega: S 2, reženj 2, kv. 2.
24. Frag. ustja z ostenjem; glina, rahlo mešana s peskom; zunaj rjava, znotraj črna; rebro; d. 5,1 cm; v. 2,9 cm; p. u. 24,0 cm; lega: S 2, reženj 2, kv. 6.
25. Frag. ustja z ostenjem; glina, rahlo mešana s peskom; črna; d. 3,8 cm; v. 2,5 cm; p. u. 15,5 cm; lega: S 2, reženj 2, kv. 8.
26. Frag. ustja z ostenjem; glina, rahlo mešana s peskom; oranžna; d. 2,5 cm; v. 4,6 cm; lega: S 2, reženj 2, kv. 7.
27. Frag. ustja z ostenjem; glina, rahlo mešana s peskom; zunaj rjava, znotraj črna; d. 4,9 cm; v. 4,4 cm; p. u. 26,0 cm; lega: S 2, reženj 2, kv. 1.
28. Frag. ustja z ostenjem; glina, rahlo mešana s peskom; rdečerjava; d. 4,6 cm; v. 4,2 cm; lega: S 2, reženj 2, kv. 1.
29. Frag. ustja; glina, mešana s peskom; temnorjava; kanelure; d. 3,0 cm; v. 1,9 cm; lega: S 2, reženj 2, kv. 2.
30. Frag. ustja; glina, rahlo mešana s peskom; oranžnorjava; kanelure; d. 5,8 cm; v. 2,7 cm; p. u. 27,0 cm; lega: S 2, reženj 2, kv. 8.
31. Frag. ustja; glina, rahlo mešana s peskom; črna; d. 4,0 cm; v. 3,0 cm; lega: S 2, reženj 2, kv. 1 - 9.
32. Frag. ustja z ostenjem; glina, rahlo mešana s peskom; oranžnorjava; d. 6,0 cm; v. 5,7 cm; p. u. 31,0 cm; lega: S 2, reženj 2, kv. 2.

Tabla 34

1. Frag. ustja; glina, mešana s peskom; rjavordeča; vtisi; d. 5,6 cm; v. 2,6 cm; lega: S 2, reženj 2, kv. 3.
2. Frag. ustja; glina, mešana s peskom; siva; poškodovana v ognju; d. 3,3 cm; v. 3,1 cm; lega: S 2, reženj 2, kv. 3.
3. Frag. ustja; glina, mešana s peskom; sivooranžna; poškodovana v ognju; d. 4,3 cm; v. 3,0 cm; lega: S 2, reženj 2, kv. 7.
4. Frag. ustja; glina, rahlo mešana s peskom; rdečerjava; d. 3,2 cm; v. 2,7 cm; lega: S 2, reženj 2, kv. 3.
5. Frag. ustja; glina, mešana s peskom; zunaj rdeča, znotraj temnorjava; d. 3,9 cm; v. 3,8 cm; lega: S 2, reženj 2, kv. 3.
6. Frag. ustja; glina, rahlo mešana s peskom; zunaj temnorjava, znotraj črna; vtisi; d. 3,6 cm; v. 2,5 cm; lega: S 2, reženj 2, kv. 3.
7. Pitos; frag. ustja; glina, mešana s peskom; zunaj rjavordeča, znotraj rdeča; d. 9,7 cm; v. 6,4 cm; lega: S 2, reženj 2, kv. 1.

Tabla 35

1. Frag. ustja z ostenjem; glina, rahlo mešana s peskom; zunaj temnorjava, znotraj črna; žlebovi; d. 4,4 cm; v. 3,2 cm; lega: S 2, reženj 2, kv. 2.

2. Frag. ustja; glina, rahlo mešana s peskom; oranžnočrna; d 2,4 cm; v. 2,2 cm; p. u. 10,5 cm; lega: S 2, reženj 2, kv. 8.
3. Frag. ustja; glina, mešana s peskom; črna; d. 3,3 cm; v. 2,5 cm; p. u. 11,5 cm; lega: S 2, reženj 2, kv. 2.
4. Frag. ustja z ostenjem; glina, mešana s peskom; zunaj rdečesiva, znotraj črna; d. 3,8 cm; v. 2,6 cm; lega: S 2, reženj 2, kv. 1.
5. Frag. ustja z ostenjem; glina, mešana s peskom; zunaj rdeča, znotraj črna; d. 5,2 cm; v. 4,5 cm; lega: S 2, reženj 2, kv. 1.
6. Frag. ustja; glina, mešana s peskom; siva; poškodovana v ognju; d. 3,7 cm; v. 5,4 cm; lega: S 2, reženj 2, kv. 2.
7. Frag. ustja z držajem; glina, mešana s peskom; zunaj temnorjava, znotraj črna; d. 5,1 cm; v. 2,8 cm; lega: S 2, reženj 2, kv. 1.
8. Frag. ustja z ostenjem in držajem; glina, rahlo mešana s peskom; temnorjava; d. 3,7 cm; v. 3,2 cm; lega: S 2, reženj 2, kv. 1.
9. Frag. ročaja; glina, mešana s peskom; rdečerjava; žlebovi; d. 3,8 cm; v. 4,0 cm; lega: S 2, reženj 2, kv. 6.
10. Frag. ustja; glina, mešana s peskom; temnorjava; vtisi; d. 7,5 cm; v. 3,1 cm; lega: S 2, reženj 2, kv. 1.
11. Frag. ročaja; glina, mešana s peskom; rjava; žlebovi; d. 6,5 cm; v. 6,0 cm; lega: S 2, reženj 2, kv. 1.
12. Frag. ročaja; glina, mešana s peskom; temnorjava; d. 7,4 cm; v. 7,6 cm; lega: S 2, reženj 2, kv. 7.
13. Ročaj; glina, mešana s peskom; rjava; d. 6,6 cm; v. 4,6 cm; lega: S 2, reženj 2, kv. 1.
14. Frag. ročaja; glina, mešana s peskom; črna; d. 8,3 cm; v. 7,4 cm; lega: S 2, reženj 2, kv. 8.
15. Amfora; frag. ostenja z ročajem; glina, rahlo mešana s peskom; zunaj rdečerjava, znotraj črna; d. 6,2 cm; v. 7,4 cm; pr. največjega oboda 18,0 cm; lega: S 2, reženj 2, kv. 1.
16. Frag. ostenja z ročajem; glina, mešana s peskom; rdečesiva; poškodovana v ognju; d. 13,4 cm; v. 6,4 cm; pr. največjega oboda 21,0 cm; lega: S 2, reženj 2, kv. 1.
17. Frag. ostenja s frag. ročaja; glina, rahlo mešana s peskom; zunaj rjavordeča, znotraj sivočrna; d. 6,4 cm; v. 6,1 cm; pr. kleka 31,0 cm; lega: S 2, reženj 2, kv. 1.

Tabla 36

1. Frag. ročaja; glina, mešana s peskom; oranžnorjava; d. 2,1 cm; v. 3,5 cm; lega: S 2, reženj 2, kv. 3 - 4, 6 - 8.
2. Frag. ustja z ostenjem in ročajem; glina, rahlo mešana s peskom; črnorjava; d. 5,0 cm; v. 6,7 cm; lega: S 2, reženj 2, kv. 1.
3. Frag. ročaja; glina, mešana s peskom; temnorjava; d. 2,8 cm; v. 4,4 cm; lega: S 2, reženj 2, kv. 8.
4. Frag. ročaja; glina, mešana s peskom; temnorjava; d. 3,8 cm; v. 4,4 cm; lega: S 2, reženj 2, kv. 6.
5. Frag. ročaja; glina, rahlo mešana s peskom; temnorjava; d. 3,4 cm; v. 1,0 cm; lega: S 2, reženj 2, kv. 3.
6. Frag. ročaja; glina, mešana s peskom; oranžnosiva; poškodovana v ognju; d. 3,2 cm; v. 4,0 cm; lega: S 2, reženj 2, kv. 6.
7. Držaj; glina, mešana s peskom; zunaj oranžnorjava, znotraj temnorjava; d. 3,8 cm; v. 3,4 cm; lega: S 2, reženj 2, kv. 8.
8. Frag. držaja; glina, mešana s peskom; rjava; d. 3,6 cm; v. 2,4 cm; lega: S 2, reženj 2, kv. 8.
9. Držaj; glina, mešana s peskom; rdečerjava; d. 4,3 cm; v. 3,7 cm; lega: S 2, reženj 2, kv. 1.
10. Frag. ostenja z držajem; glina, rahlo mešana s peskom; temnorjava; d. 6,8 cm; v. 6,1 cm; lega: S 2, reženj 2, kv. 1.
11. Frag. ostenja s frag. držaja; glina, rahlo mešana s peskom; rdeča; d. 6,2 cm; v. 4,5 cm; lega: S 2, reženj 2, kv. 2.
12. Frag. ostenja z držajem; glina, rahlo mešana s peskom; rjava; d. 4,7 cm; v. 4,5 cm; lega: S 2, reženj 2, kv. 1.

13. Držaj; glina, mešana s peskom; rdeča; d. 5,9 cm; v. 3,1 cm; lega: S 2, reženj 2, kv. 1.
14. Držaj; glina, mešana s peskom; temnorjava; luknja; d. 6,8 cm; v. 4,4 cm; lega: S 2, reženj 2, kv. 6.
15. Frag. ostenja s frag. držaja; glina, mešana s peskom; temnorjava; d. 7,1 cm; v. 6,1 cm; lega: S 2, reženj 2, kv. 3.
16. Frag. ostenja z držajem; glina, mešana s peskom; rjava; d. 3,8 cm; v. 3,8 cm; lega: S 2, reženj 2, kv. 3.
17. Držaj; glina, mešana s peskom; temnorjava; d. 8,4 cm; v. 4,3 cm; lega: S 2, reženj 2, kv. 2.
18. Frag. ostenja z držajem; glina, mešana s peskom; zunaj rdeča, znotraj temnorjava; d. 5,7 cm; v. 4,4 cm; lega: S 2, reženj 2, kv. 1.
19. Frag. držaja; glina, rahlo mešana s peskom; rjavordeča; d. 7,5 cm; v. 4,1 cm; lega: S 2, reženj 2, kv. 1.
20. Frag. ostenja s frag. razčlenjenega držaja; glina, mešana s peskom; rdeča; d. 6,1 cm; v. 4,5 cm; lega: S 2, reženj 2, kv. 8.
21. Frag. ostenja s frag. držaja; glina, mešana s peskom; temnorjava; d. 4,8 cm; v. 5,2 cm; lega: S 2, reženj 2, kv. 1.
22. Frag. ostenja z držajem; glina, mešana s peskom; rjavordeča; d. 5,3 cm; v. 4,8 cm; lega: S 2, reženj 2, kv. 1.
23. Držaj; glina, mešana s peskom; rjavordeča; d. 7,1 cm; v. 4,4 cm; lega: S 2, reženj 2, kv. 1.
24. Frag. ostenja z držajem; glina, rahlo mešana s peskom; rjavordeča; d. 6,6 cm; v. 3,4 cm; lega: S 2, reženj 2, kv. 1.
25. Frag. ostenja z razčlenjenim držajem; glina, mešana s peskom; zunaj rjava, znotraj črna; d. 6,3 cm; v. 7,0 cm; lega: S 2, reženj 2, kv. 1.
26. Frag. ostenja z držajem; glina, mešana s peskom; rdeča; d. 6,8 cm; v. 3,4 cm; lega: S 2, reženj 2, kv. 1.

Tabla 37

1. Frag. ročaja; glina, rahlo mešana s peskom; rdečerjava; zglajena površina; d. 2,2 cm; v. 2,6 cm; lega: S 2, reženj 2, kv. 1.
2. Frag. ročaja; glina, rahlo mešana s peskom; rdečerjava; zglajena površina; d. 2,7 cm; v. 3,7 cm; lega: S 2, reženj 2, kv. 1.
3. Ročaj; glina, rahlo mešana s peskom; rjava; d. 2,4 cm; v. 4,9 cm; lega: S 2, reženj 2, kv. 1.
4. Ročaj; glina, mešana s peskom; črna; d. 6,6 cm; v. 8,2 cm; lega: S 2, reženj 2, kv. 1.
5. Frag. razčlenjenega držaja; glina, mešana s peskom; rdeča; d. 5,2 cm; v. 2,8 cm; lega: S 2, reženj 2, kv. 1.
6. Frag. ostenja; glina, mešana s peskom; rjava; razčlenjeno rebro; d. 6,2 cm; v. 8,1 cm; lega: S 2, reženj 2, kv. 1.
7. Frag. ostenja; glina, mešana s peskom; rjava; razčlenjeno rebro; d. 8,9 cm; v. 6,7 cm; lega: S 2, reženj 2, kv. 1.
8. Frag. ostenja; glina, mešana s peskom; zunaj rjavordeča, znotraj temnorjava; razčlenjeno rebro; d. 5,2 cm; v. 4,2 cm; lega: S 2, reženj 2, kv. 1.
9. Frag. ostenja; glina, mešana s peskom; rdeča; razčlenjeno rebro; d. 5,2 cm; v. 4,3 cm; lega: S 2, reženj 2, kv. 1.
10. Frag. ostenja; glina, mešana s peskom; zunaj črna, znotraj rdeča; razčlenjeno rebro; d. 6,1 cm; v. 4,8 cm; lega: S 2, reženj 2, kv. 2.
11. Frag. ostenja; glina, rahlo mešana s peskom; rjava; zglajena površina; žlebovi; d. 4,6 cm; v. 4,2 cm; lega: S 2, reženj 2, kv. 1.
12. Frag. ostenja; glina, mešana s peskom; zunaj rjava, znotraj oranžna; razčlenjeno rebro; d. 3,2 cm; v. 2,7 cm; lega: S 2, reženj 2, kv. 2.
13. Frag. ostenja s frag. razčlenjenega držaja; glina, mešana s peskom; zunaj temnorjava, znotraj rjavordeča; d. 4,0 cm; v. 3,6 cm; lega: S 2, reženj 2, kv. 1.

14. Frag. ostenja; glina, rahlo mešana s peskom; rjava; razčlenjeno rebro; d. 5,5 cm; v. 4,8 cm; lega: S 2, reženj 2, kv. 3.

15. Frag. ostenja; glina, rahlo mešana s peskom; temnorjava; vtisi; d. 4,4 cm; v. 2,4 cm; lega: S 2, reženj 2, kv. 3.

16. Frag. ostenja z držajem; glina, mešana s peskom; rdečerjava; d. 10,4 cm; v. 10,0 cm; lega: S 2, reženj 2, kv. 1.

17. Frag. ostenja; glina, mešana s peskom; temnorjava; rebro; d. 7,1 cm; v. 6,2 cm; lega: S 2, reženj 2, kv. 1.

18. Frag. ostenja; glina, rahlo mešana s peskom; rdeča; razčlenjeno rebro; d. 5,8 cm; v. 4,5 cm; lega: S 2, reženj 2, kv. 1.

19. Frag. ostenja; glina, mešana s peskom; temnorjava; žlebovi; d. 4,1 cm; v. 3,0 cm; lega: S 2, reženj 2, kv. 2.

20. Frag. ostenja; glina, rahlo mešana s peskom; temnorjava; vrezji; vtisi; d. 2,8 cm; v. 1,8 cm; lega: S 2, reženj 2, kv. 3.

21. Frag. ostenja; glina, mešana s peskom; rjava; d. 3,7 cm; v. 3,2 cm; pr. največjega oboda 9,0 cm; lega: S 2, reženj 2, kv. 1.

22. Frag. ostenja; glina, rahlo mešana s peskom; rjava; d. 4,9 cm; v. 3,5 cm; pr. največjega oboda 24,0 cm; lega: S 2, reženj 2, kv. 3.

23. Frag. ostenja; glina, mešana s peskom; svetlorjava; vrezji; d. 3,0 cm; v. 3,7 cm; lega: S 2, reženj 2, kv. 1.

24. Frag. ostenja; glina, mešana s peskom; zunaj rdečerjava, znotraj črna; d. 8,6 cm; v. 9,9 cm; pr. kleka 28,0 cm; lega: S 2, reženj 2, kv. 1.

Tabla 38

1. Vijček; glina, rahlo mešana s peskom; rjava; d. 2,5 cm; v. 2,0 cm; lega: S 2, reženj 2, kv. 1.

2. Frag. vijčka; prečiščena glina; temnorjava; d. 3,2 cm; v. 2,3 cm; lega: S 2, reženj 2, kv. 1.

3. Frag. zajemalke s tulcem; glina, mešana s peskom; rjava; d. 4,6 cm; v. 3,7 cm; lega: S 2, reženj 2, kv. 1.

4. Frag. cedila; glina, mešana s peskom; siva; poškodovana v ognju; d. 3,7 cm; v. 4,6 cm; lega: S 2, reženj 2, kv. 2.

5. Frag. noge; glina, rahlo mešana s peskom; rjavosiva; d. 7,0 cm; v. 6,6 cm; p. u. 10,5 cm; lega: S 2, reženj 2, kv. 1.

6. Frag. noge; glina, mešana s peskom; rdečerjava; d. 4,3 cm; v. 1,7 cm; p. u. 9,0 cm; lega: S 2, reženj 2, kv. 1.

7. Frag. ustja; glina, rahlo mešana s peskom; rdečerjava; d. 5,6 cm; v. 2,8 cm; p. u. 17,0 cm; lega: S 2, reženj 2, kv. 3.

8. Frag. ustja; glina, mešana s peskom; rdeča; vtisi; d. 5,2 cm; v. 4,6 cm; p. u. 18,0 cm; lega: S 2, reženj 2, kv. 3.

9. Frag. ustja; glina, mešana s peskom; zunaj temnorjava, znotraj rjavordeča; razčlenjeno rebro; d. 5,8 cm; v. 4,3 cm; p. u. 20,5 cm; lega: S 2, reženj 2, kv. 3.

10. Frag. vijčka; glina, rahlo mešana s peskom; temnorjava; d. 4,6 cm; v. 3,2 cm; lega: S 2, reženj 2, kv. 2.

11. Frag. vijčka; glina, rahlo mešana s peskom; rjava; d. 2,7 cm; v. 2,1 cm; lega: S 2, reženj 2, kv. 2.

12. Frag. ustja; glina, mešana s peskom; temnorjava; d. 8,2 cm; v. 8,3 cm; lega: S 2, reženj 2, kv. 2.

13. Frag. obročka z rombičnim presekom; bron; pr. obročka 2,4 cm; lega: S 2, reženj 2, kv. 2, x. 200 cm, y. 280 cm.

14. Frag. šila; bron; d. 8,3 cm; lega: S 2, reženj 2, kv. 1; x. 20 cm, y. 90 cm.

15. Frag. žice; bron; d. 6,4 cm; lega: S 2, reženj 2, kv. 1; x. 30 cm, y. 180 cm.

16. Frag. dna; glina, rahlo mešana s peskom; d. 8,2 cm; v. 4,8 cm; p. d. 12,0 cm; lega: S 2, reženj 3, kv. 3.

17. Frag. dna; glina, mešana s peskom; zunaj temnorjava, znotraj rjava; d. 11,3 cm; v. 5,6 cm; p. d. 14,6 cm; lega: S 2, reženj 3, kv. 2.

18. Frag. dna; glina, mešana s peskom; rjavočrna; d. 9,5 cm; v. 6,9 cm; p. d. 8,0 cm; lega: S 2, reženj 3, kv. 2.

19. Frag. dna; glina, mešana s peskom; zunaj oranžna, znotraj siva; poškodovana v ognju; d. 4,2 cm; v. 4,7 cm; p. d. 17,0 cm; lega: S 2, reženj 3, kv. 6.

20. Frag. dna; glina, mešana s peskom; rdečesiva; d. 15,6 cm; v. 12,1 cm; p. d. 21,5 cm; lega: S 2, reženj 3, kv. 2.

Tabla 39

1. Frag. dna; glina, rahlo mešana s peskom; črnosiva; d. 7,8 cm; v. 7,6 cm; p. d. 8,0 cm; lega: S 2, reženj 3, kv. 2.

2. Frag. dna; glina, mešana s peskom; zunaj temnorjava, znotraj oranžna; d. 4,2 cm; v. 5,6 cm; lega: S 2, reženj 3, kv. 2.

3. Frag. dna; glina, mešana s peskom; zunaj rjavordeča, znotraj rjavosiva; d. 5,2 cm; v. 4,9 cm; lega: S 2, reženj 3, kv. 2.

4. Frag. ustja; glina, rahlo mešana s peskom; rdeča; d. 8,0 cm; v. 4,5 cm; p. u. 21,5 cm; lega: S 2, reženj 3, kv. 6.

5. Frag. dna; glina, mešana s peskom; rdeča; d. 9,0 cm; v. 6,2 cm; p. d. 9,0 cm; lega: S 2, reženj 3, kv. 2.

6. Frag. ustja z ostenjem; glina, mešana s peskom; črna; fasete; d. 6,2 cm; v. 6,9 cm; p. u. 22,5 cm; lega: S 2, reženj 3, kv. 1.

7. Frag. ustja z ostenjem; glina, mešana s peskom; črnorjava; d. 8,0 cm; v. 6,8 cm; p. u. 15,5 cm; lega: S 2, reženj 3, kv. 1.

8. Frag. ustja z ostenjem; glina, mešana s peskom; zunaj siva, znotraj sivooranžna; d. 10,2 cm; v. 8,0 cm; p. u. 29,5 cm; lega: S 2, reženj 3, kv. 2.

9. Frag. ustja z ostenjem; glina, rahlo mešana s peskom; rdeča; d. 14,4 cm; v. 10,5 cm; p. u. 36,0 cm; lega: S 2, reženj 3, kv. 1 - 2.

10. Frag. ustja z ostenjem; glina, mešana s peskom; rdeča; vtisi; d. 6,7 cm; v. 5,1 cm; p. u. 42,0 cm; lega: S 2, reženj 3, kv. 1.

Tabla 40

1. Frag. ustja z ostenjem; glina, mešana s peskom; oranžnosiva; vtisi; poškodovana v ognju; d. 10,7 cm; v. 7,5 cm; p. u. 21,0 cm; lega: S 2, reženj 3, kv. 2.

2. Frag. ustja z ostenjem; glina, rahlo mešana s peskom; rjavočrna; d. 9,7 cm; v. 7,3 cm; p. u. 25,0 cm; lega: S 2, reženj 3, kv. 8.

3. Frag. ustja z ostenjem; glina, mešana s peskom; temnorjava; vtisi; d. 9,4 cm; v. 7,3 cm; p. u. 27,0 cm; lega: S 2, reženj 3, kv. 2.

4. Frag. ustja; glina, mešana s peskom; zunaj rdečečrna, znotraj rdečerjava; d. 8,6 cm; v. 6,0 cm; p. u. 31,0 cm; lega: S 2, reženj 3, kv. 2.

5. Frag. ustja z ostenjem; glina, mešana s peskom; rdečečrna; d. 8,1 cm; v. 5,3 cm; p. u. 33,0 cm; lega: S 2, reženj 3, kv. 7.

6. Frag. ustja; glina, mešana s peskom; rjava; vtisi; d. 9,0 cm; v. 3,8 cm; p. u. 45,5 cm; lega: S 2, reženj 3, kv. 7.

7. Frag. ustja; glina, mešana s peskom; oranžnorjava; d. 9,6 cm; v. 7,1 cm; p. u. 49,5 cm; lega: S 2, reženj 3, kv. 3.

Tabla 41

1. Frag. ustja; glina, mešana s peskom; čnooranžna; d. 3,8 cm; v. 3,2 cm; lega: S 2, reženj 1 - 3, kv. 7 - 8.

2. Frag. ustja; prečiščena glina; rjava; d. 4,3 cm; v. 3,3 cm; lega: S 2, reženj 3, kv. 5.

3. Frag. ustja; glina, mešana s peskom; svetlorjava; d. 6,4 cm; v. 5,3 cm; lega: S 2, reženj 3, kv. 8.

4. Frag. ustja; glina, mešana s peskom; črna; d. 4,9 cm; v. 4,8 cm; lega: S 2, reženj 3, kv. 6.

5. Frag. ustja; glina, rahlo mešana s peskom; rjavordeča; d. 5,4 cm; v. 3,4 cm; lega: S 2, reženj 3, kv. 2.

6. Frag. ustja; glina, mešana s peskom; rdeča; d. 4,3 cm; v. 4,6 cm; lega: S 2, reženj 3, kv. 5.

7. Frag. ustja z ostenjem in držajem; glina, mešana s peskom; rdeča; vtisi; d. 7,1 cm; v. 7,2 cm; lega: S 2, reženj 3, kv. 1.

8. Frag. ustja; glina, mešana s peskom; temnorjava; d. 4,4 cm; v. 3,1 cm; lega: S 2, reženj 3, kv. 6.

9. Frag. ustja; glina, mešana s peskom; temnorjava; d. 5,9 cm; v. 5,1 cm; lega: S 2, reženj 3, kv. 5.

10. Frag. ustja; glina, mešana s peskom; sivorjava; poškodovana v ognju; d. 6,2 cm; v. 5,2 cm; lega: S 2, reženj 3, kv. 1.

11. Frag. ustja; glina, mešana s peskom; zunaj temnorjava, znotraj črna; zunaj razčlenjeno rebro, znotraj rebro; d. 5,9 cm; v. 4,7 cm; lega: S 2, reženj 3, kv. 2.

12. Frag. ustja; glina, mešana s peskom; črna; vtisi; d. 4,5 cm; v. 2,4 cm; lega: S 2, reženj 3, kv. 2.

13. Frag. ustja; glina, mešana s peskom; temnorjava; d. 6,0 cm; v. 5,8 cm; lega: S 2, reženj 3, kv. 2.

14. Frag. ustja; glina, mešana s peskom; zunaj rjava, znotraj temnorjava; d. 6,9 cm; v. 6,9 cm; lega: S 2, reženj 3, kv. 1.

15. Frag. ustja; glina, mešana s peskom; zunaj temnorjava, znotraj črnosiva; vtisi; d. 4,6 cm; v. 3,1 cm; p. u. 21,5 cm; lega: S 2, reženj 3, kv. 2.

16. Frag. ustja; glina, mešana s peskom; zunaj temnorjava, znotraj črna; d. 6,8 cm; v. 4,1 cm; p. u. 22,5 cm; lega: S 2, reženj 3, kv. 1.

17. Frag. ostenja z držajem; glina, mešana s peskom; zunaj rdeča, znotraj temnorjava; d. 12,6 cm; v. 4,6 cm; lega: S 2, reženj 3, kv. 2.

18. Držaj; glina, mešana s peskom; rdeča; d. 4,4 cm; v. 2,8 cm; lega: S 2, reženj 3, kv. 1.

19. Frag. ustja z ostenjem in držajem; glina, mešana s peskom; zunaj temnorjava, znotraj črna; vtisi; d. 6,4 cm; v. 5,9 cm; lega: S 2, reženj 3, kv. 1 - 2.

20. Frag. ustja z ročajem; glina, rahlo mešana s peskom; črnorjava; d. 5,4 cm; v. 5,9 cm; lega: S 2, reženj 3, kv. 3 - 7.

21. Držaj; glina, mešana s peskom; rdeča; d. 6,3 cm; v. 3,8 cm; lega: S 2, reženj 3, kv. 1.

22. Frag. ročaja; glina, rahlo mešana s peskom; črna; d. 5,0 cm; v. 5,9 cm; lega: S 2, reženj 3, kv. 3.

Tabla 42

1. Frag. držaja; glina, mešana s peskom; rdeča; d. 6,3 cm; v. 3,8 cm; lega: S 2, reženj 3, kv. 2.

2. Frag. ostenja; glina, rahlo mešana s peskom; rjavosiva; bradavica; d. 4,0 cm; v. 3,5 cm; lega: S 2, reženj 3, kv. 8.

3. Frag. ostenja; glina, mešana s peskom; črna; bradavica; vrez; d. 5,5 cm; v. 4,0 cm; lega: S 2, reženj 1 - 3, kv. 7 - 8.

4. Frag. ostenja; glina, mešana s peskom; črnosiva; rebro; poškodovana v ognju; d. 6,5 cm; v. 5,8 cm; lega: S 2, reženj 3, kv. 8.

5. Frag. ostenja; glina, rahlo mešana s peskom; zunaj rjava, znotraj temnorjava; razčlenjeno rebro; d. 3,6 cm; v. 2,4 cm; lega: S 2, reženj 3, kv. 8.

6. Frag. ostenja; glina, mešana s peskom; zunaj rjava, znotraj siva; razčlenjeno rebro; d. 6,0 cm; v. 5,7 cm; lega: S 2, reženj 3, kv. 2.

7. Frag. ostenja; glina, mešana s peskom; zunaj oranžna, znotraj črnorjava; razčlenjeno rebro; d. 7,7 cm; v. 6,9 cm; lega: S 2, reženj 3, kv. 2.

8. Frag. ostenja; glina, mešana s peskom; temnorjava; razčlenjeno rebro; d. 3,4 cm; v. 4,2 cm; lega: S 2, reženj 3, kv. 1.

9. Frag. ostenja; glina, rahlo mešana s peskom; zunaj temnorjava, znotraj rdeča; vtisi; d. 2,6 cm; v. 1,5 cm; lega: S 2, reženj 3, kv. 8.

10. Frag. ostenja; glina, mešana s peskom; črna; vreza; d. 4,1 cm; v. 3,3 cm; lega: S 2, reženj 3, kv. 7.

11. Frag. ostenja; glina, rahlo mešana s peskom; rdečerjava; žlebovi; d. 4,0 cm; v. 2,2 cm; lega: S 2, reženj 3, kv. 8.

12. Frag. ostenja; glina, mešana s peskom; rjava; žlebovi; d. 4,0 cm; v. 4,2 cm; lega: S 2, reženj 3, kv. 6.

13. Frag. ostenja; glina, mešana s peskom; siva; vrezi; poškodovana v ognju; d. 5,5 cm; v. 5,0 cm; lega: S 2, reženj 3, kv. 2.

14. Frag. ostenja; glina, mešana s peskom; zunaj rdečerjava, znotraj rjava; žlebovi; d. 9,5 cm; v. 4,8 cm; pr. največjega oboda 16,0 cm; lega: S 2, reženj 3, kv. 2.

15. Frag. prepletene žice; bron; pr. obročka 2,3 cm; lega: S 2, reženj 3, kv. 4; x. 290 cm, y. 620 cm.

16. Frag. ostenja s frag. ročaja; glina, mešana s peskom; temnorjava; d. 8,1 cm; v. 6,3 cm; lega: S 2, reženj 3, kv. 2.

17. Frag. pladnja; glina, mešana s peskom; siva; d. 7,1 cm; v. 6,4 cm; p. d. 15,0 cm; p. u. 17,0 cm; lega: S 2, reženj 1 - 3, kv. 7 - 8.

18. Frag. ustja; glina, rahlo mešana s peskom; sivorjava; d. 11,1 cm; v. 7,6 cm; p. u. 14,0 cm; lega: S 2, reženj 3, kv. 8.

19. Frag. ustja z ostenjem in ročajem; glina, mešana s peskom; rdečečrna; d. 8,1 cm; v. 8,6 cm; lega: S 2, reženj 3, kv. 2.

20. Frag. dna z ostenjem in ročajem; glina, mešana s peskom; oranžnosiva; d. 10,0 cm; v. 14,8 cm; p. d. 12,0 cm; pr. največjega oboda 27,0 cm; lega: S 2, reženj 3, kv. 1.

Tabla 43

1. Frag. kladiva; glajen kamen; d. 5,4 cm; v. 2,8 cm; lega: S 1, reženj 2, kv. 1.

2. Frag. praskala; kremen; d. 3,9 cm; v. 2,2 cm; lega: S 1, reženj 2, kv. 2.

3. Kresilo; kremen; d. 3,2 cm; v. 0,6 cm; lega: S 1, reženj 1, kv. 7.

4. Kolut; kamen; d. 4,7 cm; v. 2,7 cm; lega: S 1, reženj 2, kv. 1.

5. Frag. brusa; d. 9,2 cm; v. 2,3 cm; lega: S 1, reženj 1, kv. 1.

6. Žrmlje; d. 7,6 cm; v. 4,0 cm; lega: S 1, reženj 2, kv. 2.

7. Frag. žrmlje; d. 6,6 cm; v. 2,7 cm; lega: S 1, reženj 1, kv. 1.

8. Frag. žrmlje; d. 12,9 cm; v. 4,5 cm; lega: S 1, reženj 1, kv. 8.

9. Brus; d. 11,3 cm; v. 1,6 cm; lega: S 1, reženj 1, kv. 1.

10. Frag. žrmlje; d. 15,3 cm; v. 7,6 cm; lega: S 1, reženj 2, kv. 2.

- BATOVIĆ, Š. 1968, Istraživanje ilirskog naselja u Radovinu. - *Diadora* 4, 53 ss.
- BATOVIĆ, Š. 1970, Istraživanje liburnskog naselja u Ninu 1969. godine. - *Diadora* 5, 33 ss.
- BATOVIĆ, Š. 1971, Problemi prapovijesti na području Vrane i Biograda. - *Rad. inst. Zad.* 18, 9 ss.
- BATOVIĆ, Š. 1973, Prapovijesni ostaci na zadarskom otočju. - *Diadora* 6, 5 ss.
- BREGANT, T. 1975, Kolišče ob Maharskem prekopu pri Igu - raziskovanja 1973. in 1974. leta. - *Por. razisk. pal. neol. eneol. Slov.* 4, 7 ss.
- BUDJA, M. 1983, Tri desetletja razvoja teorij o poznem neolitu in eneolitu severozahodne Jugoslavije. - *Por. razisk. pal. neol. eneol. Slov.* 11, 73 ss.
- BUDJA, M. 1992, Pečatniki v slovenskih neolitskih naselbinskih kontekstih. - *Por. razisk. pal. neol. eneol. Slov.* 20, 95 ss.
- BUDJA, M. 1993, Neolithic studies in Slovenia: an overview. - *Atti Soc. Preist. Protost.* 8, 7 ss, Trieste.
- CARDARELLA, A. 1983, Castellieri nel carso e nell Istria: Cronologia degli insediamenti fra media età del bronzo e prima età del ferro. - *V. Preist. Caput Adriae*, 87 ss.
- CIGLENEČKI, S. 1984, Utrdba Korinjski hrib v arheoloških obdobjih. - *Zbor. obč. Gros.* 13, 145 ss, Grosuplje.
- ČOVIĆ, B. 1962, Gradinsko naselje na Kekića glavici. - *Glas. Zem. muz.* 17, 41 ss.
- ČUČKOVIĆ, L. 1988-1989, Brončanodobni nalazi iz karlovačke regije. - *Arh. vest.* 39-40, 437 ss.
- DIMITRIJEVIĆ, S. 1961, *Problem neolita i eneolita u sjeverozapadnoj Jugoslaviji*. - Opusc. arch. 5.
- DIRJEC, J., G. HIRSCHBÄCK-MERHAR in I. TURK 1984, Spodnja Bilpa. - *Var. spom.* 26, 201 s.
- DRECHSLER-BIŽIĆ, R. 1970a, Cerovačka donja spilja (Iskopavanja 1967. godine). - *Vjes. Arh. muz. Zag.* 4, 93 ss.
- DRECHSLER-BIŽIĆ, R. 1970b, Zaštitna iskopavanja pećine Golubinjače kod Kosinja. - *Vjes. Arh. muz. Zag.* 4, 111 ss.
- DRECHSLER-BIŽIĆ, R. 1979-1980, Nekropola brončanog doba u pećini Beždanjači kod Vrhovina. - *Vjes. Arh. muz. Zag.* 12-13, 27 ss.
- DULAR, J. 1978, Poskus kronološke razdelitve dobovskega žarnega grobišča. - *Arh. vest.* 29, 36 ss.
- DULAR, J. 1979, Žarno grobišče na Borštku v Metliki. - *Arh. vest.* 30, 65 ss.
- DULAR, J. 1982, *Halštatska keramika v Sloveniji*. - Dela 1. razr. SAZU 23.
- DULAR, J., B. KRIŽ, D. SVOLJŠAK in S. TECCO HVALA 1991, Utrjena prazgodovinska naselja v Mirenski in Temeniški dolini. - *Arh. vest.* 42, 65 ss.
- DULAR, J., S. CIGLENEČKI in A. DULAR 1995a, *Kučar*. - Opera Instituti archaeologici Sloveniae 1, Ljubljana.
- DULAR, J., B. KRIŽ, D. SVOLJŠAK in S. TECCO HVALA 1995b, Prazgodovinska višinska naselja v Suhi krajini. - *Arh. vest.* 46, 89 ss.
- FORENBAHER, S., VRANJICAN, P. 1985, Vaganačka pećina. - *Opusc. arch.* 10, 1 ss.
- FURMÁNEK, V., L. VELIAČIK in J. VLADÁR 1991, *Slovensko v dobe bronzovej*. - Bratislava.
- GABROVEC, S. 1973, Začetek halštatskega obdobja v Sloveniji. - *Arh. vest.* 24, 338 ss.
- GABROVEC, S. 1983, Jugoistočnoalpska regija. - *V. Praist. jug. zem.* 4, 21 ss, Sarajevo.
- GOVEDARICA, B. 1980-1981, Die Frühbronzezeitliche ansiedlung von Veliki gradac auf Privala. - *Arch. lug.* 20-21, 43 ss.
- GOVEDARICA, B. 1982, Prilozi kulturnoj stratigrafiji prastorijskih gradinskih naselja u jugozapadnoj Bosni. - *God. Cen. balk. isp.* 20, 111 ss.
- GUŠTIN, M. 1979, *Notranjska. K začetkom železne dobe na severnem Jadranu*. - Kat. in monogr. 17.
- HIRSCHBÄCK-MERHAR, M. 1982a, Brezovica (Spaha). - *Var. spom.* 24, 139 s.
- HIRSCHBÄCK-MERHAR, M. 1982b, Kostel. - *Var. spom.* 24, 208 s.
- HIRSCHBÄCK-MERHAR, M. 1984, Prazgodovinski depo Debeli vrh nad Predgradom. - *Arh. vest.* 35, 90 ss.
- HORVAT, J. 1983, Prazgodovinske naselbinske najdbe pri farni cerkvi v Kranju. - *Arh. vest.* 34, 140 ss.
- HORVAT-ŠAVEL, I. 1981, Rezultati sondiranja prazgodovinskega naselja v Gornji Radgoni. - *Arh. vest.* 32, 291 ss.
- HORVAT-ŠAVEL, I. 1988-1989, Bronastodobna naselbina Oloris pri Dolnjem Lakošu. - *Arh. vest.* 39-40, 127 ss.
- JEVREMOV, B. 1988-1989, Grobovi z začetka kulture žarnih grobišč iz Ptuja. - *Arh. vest.* 39-40, 171 ss.
- KAERNER, J. 1988-1989, Chronologische Probleme der Rugsgruppe der südostalpinen Urnenfelderkultur. - *Arh. vest.* 39-40, 217 ss.
- KALICZ, N. 1973, Die chronologische Probleme des Spätneolithikums und der Kupferzeit im West-Karpatenbecken. - *V. Actes du 8^e congrès international des sciences préhistoriques et protohistoriques* 2, 328 ss, Beograd.
- KOMELJ, M. 1991, Kostel. - *V. Encikl. Slov.* 5, 326 s.
- KOROŠEC, J. 1960, *Drulovka*. - Zbor. Fil. fak. 3/4, Ljubljana.
- KOROŠEC, P. 1965, Prazgodovinska gomila v Pavlovi vasi pri Tržišču na Dolenjskem. - *Por. razisk. neol. eneol. Slov.* 2, 55 ss.
- KOROŠEC, P. 1975, Poročilo o raziskovanju v Ajdovski jami 1967. leta. - *Por. razisk. neol. eneol. Slov.* 4, 170 ss.
- KOSORIĆ, M. 1983, Praistorijsko naselje Gradina u Savićima kod Šekovića. - *Glas. Zem. muz.* 38, 73 ss.
- KOSORIĆ, M. 1989, Naselje i humke na Borak - Brdu kod Goražda. - *Glas. Zem. muz.* 44, 129 ss.
- KRAJEVNI leksikon Slovenije 2, 1971, Občina Kočevje. - 204 ss.
- KRANJC, A. 1991, Kostelsko. - *V. Encikl. Slov.* 5, 326 s.
- LAMUT, B. 1988-1989, Kronološka skica prazgodovinske naselbine v Ormožu. - *Arh. vest.* 39-40, 235 ss.
- LEBEN, F. 1991, Veliki zjot, bakreno in bronastodobno jamsko bivališče v Beli krajini. - *Por. razisk. neol. eneol. Slov.* 19, 169 ss.
- LOLLINI, D. 1976a, La civiltà Picena. - *v: Popoli civ. Ital. anti.* 5, 107 ss, Roma.
- LOLLINI, D. 1976b, Sintesi della civiltà picena. - *V: Jadranska obala u protohistoriji - Simpozij Dubrovnik 1972*, 117 ss.
- LONZA, B. 1973, *Il villaggio protoveneto presso Cattinara e guida alla preistoria di Trieste*. - Trieste.
- MAJNARIĆ-PANDŽIĆ, R. 1986, Prilog poznavanju kasnog brončanog i starijeg željeznog doba na Kordunu i Baniji. - *Izd. Hrv. arh. dr.* 10, 29 ss.
- MAJNARIĆ-PANDŽIĆ, R. 1988, Prilog poznavanju kasnog brončanog doba u sjeverozapadnoj Hrvatskoj. - *Arh. rad. raspr.* 11, 9 ss.
- MARIĆ, Z. 1961, Vis kod Dervente naselje kasnog bronzanog doba. - *Glas. Zem. muz.* 15-16, 151 ss.
- MARIĆ, Z. 1964, Donja Dolina i problemi etničke pripadnosti predrimskog stanovništva sjeverne Bosne. - *Glas. Zem. muz.* 19, 5 ss.
- MARKOVIĆ, Z. 1985, Još o nalazima s Raićevog brega kod Srdinca. - *Muz. vjes.* 8, 49 ss.
- MINICHREITER, K. 1982-1983, Pregled istraživanja nekropole grupe "Gredžani" u Slavoniji. - *Anali (Osijek)* 2, 7 ss.
- MODRIJAN, Z. 1988, *Prazgodovinska keramika iz farne cerkve v Kranju*. - Sem. naloga, neobjavljeno, Ljubljana.
- MORRETTI, M. et al. 1978, *I castellieri di Nivize, Monte Grisa, Ponte S. Quirino complessi dell'età del bronzo*. - Trieste.
- MÜLLER-KARPE, H. 1957, *Münchener Urnenfelder*. - Kallmünz/Opf.

- MÜLLER-KARPE, H. 1959, *Beiträge zur Chronologie der Urnenfelderzeit nördlich und südlich der Alpen*. - Röm. Germ. Forsch. 22.
- NEKVASIL, J. 1982, *Pohrebišče Lužicke kulture v Moravičanech*. - Fontes arch. Morav. 14.
- OMAN, D. 1981, Brinjeva gora - 1953 (Obdelava prazgodovinske keramike). - *Arh. vest.* 32, 144 ss.
- PAHIČ, S. 1976, Seliščne najdbe v zahodnih Slovenskih Goricah - Andrenci, Spodnji Duplek, Spodnji Porčič, Vum-pah. - *Por. razisk. pal. neol. eneol. Slov.* 5, 29 ss.
- PARZINGER, H. 1984, Die Stellung der Ufferrandsiedlungen bei Ljubljana im äneolithischen und frühbronzezeitlichen Kultursystem der mittleren Donauländer. - *Arh. vest.* 35, 13 ss.
- PARZINGER, H. 1993, *Studien zur Chronologie und Kulturgeschichte der Jungstein-, Kupfer- und Frühbronzezeit zwischen Karpaten und Mittlerem Taurus*. - Röm. Germ. Forsch. 52.
- PAHIČ, S. 1972, *Pobrežje*. - Kat. in monogr. 6, Ljubljana.
- PAHIČ, S. 1981, Brinjeva gora. - *Arh. vest.* 32, 71 ss.
- PAVIŠIČ, I. 1986-1987, Rezultati probnih iskopavanja na gradini Špičak u Bojačnom. - *Prilozi* 3-4, 5 ss.
- PAVIŠIČ, I. 1993, Kasnobrončanodobno naselje Špičak u Bojačnom. Prilog poznavanju ruške grupe. - *V: Ptuj. arh. zbor.*, 171 ss, Ptuj.
- PEČNIK, J. 1912, *Vojvodina Kranjska*. - Ljubljana.
- PETRU, P. 1975, Banja loka. - *V: Arheološka najdišča Slovenije*, 237, Ljubljana.
- PITTONI, R. 1954, *Urgeschichte des österreichischen Raumes*. - Wien.
- PUŠ, I. 1982, *Prazgodovinsko žarno grobišče v Ljubljani*. - Razpr. 1. razr. SAZU 13/2, .
- PUŠ, I. 1988-1989, Bronastodobna naselbina pri Žlebiču. - *Arh. vest.* 39-40, 345 ss.
- RADIMSKÝ, W. 1893, Arheološke crtice iz Bosne i Hercegovine. - *Glas. Zem. muz.* 5, 479 ss.
- RADIMSKÝ, W. 1896, Die Gradina Čungar bei Cazin. - *Wiss. Mitt. Bos. Herz.* 4, 73 ss.
- RADIMSKÝ, W. 1897, Der prähistorische Pfahlbau von Ripač bei Bihač. - *Wiss. Mitt. Bos. Herz.* 5, 29 ss.
- REISP, B. 1990, *Grad Kostel*. - Kult. nar. spom. Slov. 141, Maribor.
- ŘÍHOVSKÝ, J. 1982, *Das Urnengräberfeld von Podoli*. - Fontes arch. Morav. 15.
- SCHMID, W. 1907, *Poročilo Rudolfinum 1906*. - Ljubljana.
- STARE, F. 1950, Ilirsko grobišče na Zg. Hajdini pri Ptuj. - *Arh. vest.* 1, 31 ss.
- STARE, F. 1975, *Dobova*. - Pos. muz. Brež. 2, Brežice.
- STARE, V. 1975a, Nova sela. - *V: Arheološka najdišča Slovenije*, 237, Ljubljana.
- STARE, V. 1975b, Kostel. - *V: Arheološka najdišča Slovenije*, 237, Ljubljana.
- STOJIC, M. 1986, *Gvozdeno doba u basenu Velike Morave*. - Cent. arh. istr. FF Beog. 8, Beograd, Svetozarevo.
- STRMČNIK-GULIČ, M. 1988-1989, Bronastodobni naselstveni kompleks v Rabelji vasi na Ptuj. (preliminarno poročilo). - *Arh. vest.* 39-40, 147 ss.
- SVOLJŠAK, D. 1988-1989, Posočje v bronasti dobi. - *Arh. vest.* 39-40, 367 ss.
- ŠAŠEL, J. 1975, Vimolj. - *V: Arheološka najdišča Slovenije*, 238, Ljubljana.
- TERŽAN, B. 1984, O jantarju z Debelega vrha nad Predgradom. - *Arh. vest.* 35, 110 ss.
- TERŽAN, B. 1990, *Starejša železna doba na Slovenskem Štajerskem*. - Kat. in monogr. 25.
- TOMANIČ-JEVREMOV, M. 1988-1989, Žarno grobišče v Ormožu. - *Arh. vest.* 39-40, 277 ss.
- TURK, I., Z. MODRIJAN, T. PRUS, M. CULIBERG, A. ŠERCELJ, V. PERKO, J. DIRJEC in P. PAVLIN 1993, Podmol pri Kastelcu - novo večplastno arheološko najdišče na Krasu, Slovenija. - *Arh. vest.* 44, 45 ss.
- TURK, I., A. VELUŠČEK, J. DIRJEC in P. JAMNIK 1996, Lukova jama v dolini Kolpe, Slovenija - novo arheološko in paleontološko najdišče. - *Arh. vest.* 47, 41 ss.
- URLEB, M. 1974, *Križna gora pri Ložu*. - Kat. in monogr. 11, Ljubljana.
- VALVASOR, J. W. 1689, *Die Ehre des Herzogthums Krain*, Buch 11. - Laibach, Nürnberg.
- VINSKI-GASPARINI, K. 1973, *Kultura polja sa žarama u sjevernoj Hrvatskoj*. - Monogr. 1, Zadar.
- VINSKI-GASPARINI, K. 1983, Kultura polja sa žarama sa svojim grupama. - *V: Praist. jug. zem.* 4, 547 ss, Sarajevo.

Kostel, prähistorische Siedlung

Zusammenfassung

Die Revision der vertikalen Stratigraphie, die ich wegen objektiver Gründe nur als Vermutung darstellen kann, zeigt uns zwei verschiedene urgeschichtliche Horizonte. Aushub 1, mit zahlreichen mittelalterlichen und neuzeitlichen Keramikfragmenten, ist vermischt und gehört deshalb nicht zum Komplex der vorgeschichtlichen Siedlung auf der Terrasse. Schicht 1 besteht aus brauner mit Lehm gemischter Erde (Aushub 3 und zum Teil Aushub 2). Schicht 2 ist aus brauner Erde (Aushub 2).

Bei der Revision der vertikalen Stratigraphie habe ich mich gestützt auf das Westprofil von Schnitt 1, zwischen x = 0 und x = 6, auf das Ostprofil von Schnitt 1, zwischen x = 6 und x = 16, und auf das Westprofil von Schnitt 2, zwischen x = 12 und x = 16. Im Profil ist eine aufeinanderfolgende Schichtung (Steinboden, Lehm, braune, mit Lehm vermischte Erde, braune Erde, Humusschicht) zu erkennen. Ferner ha-

be ich die Funde aus den Quadranten gesammelt, die, wie man im Profil erkennen kann, nur zu einer dokumentierten Schicht gehören (*Taf. 8*).

Schicht 1

Interessante Formen aus Schicht 1 sind vor allem eine Schale mit emporragendem Henkel von rundem Profil (*Taf. 15: 5*), wofür ich eine Analogie auf dem Urnenfeld in Ljubljana gefunden habe, ein Fragment, geschmückt mit schrägen Kannellüren an der Gefäßschulter (*Taf. 18: 24*) und ein Tassenfragment, das mit einem Fischgrätmotiv verziert ist (*Taf. 13: 41*). Dem besagten Ornament begegnen wir in Slovenien schon sehr früh (Parzinger 1993, 17). Einige Autoren bringen es mit der äneolithischen Boleraz-Stufe in Ver-

bindung (Parzinger 1984, 37 f; Dular et al. 1991, 89). Elemente, die der besagten Stufe ähneln, kennen wir von Zentralslowenien, wie z. B. vom Ljubljansko barje (Parzinger 1984, 35 usf.), von Drulovka (Korošec 1960, Taf. 15: 5 usf.) und von Gradec bei Mirna in Dolenjsko (Dular et al. 1991, 89, Taf. 34: 16). Das Fischgrätmotiv tritt auch in der Urnenfelderkultur in Erscheinung (Nekvasil 1982, Taf. 267: 15).

Schicht 2

In Schicht 2 begegnen wir Töpfen, die der Südostalpenraum zur Zeit der Urnenfelderkultur kennt (Taf. 11: 5). In Schicht 2 ist die Facettierung der Randinnenseite gut dokumentiert (Taf. 9: 12; 32: 8). Die Zahl derart geschmückter Gefäße ist in Kostel sehr gering, was die Feststellung J. Dulars bestätigt, daß eine solche Dekoration im Bereich der Südostalpen nicht sehr beliebt gewesen sei (Dular et al. 1991, 82 f). Die mit Pseudoschnurornamentik verzierte Amphore (Taf. 17: 17) ist sehr gut in die jüngere Zeit der Urnenfelderkultur und den Beginn der Eisenzeit datiert. Nach Faktur, Farbe und Griff gleicht sie dem zickzackstichverzierten Fragment, der in Aushub 5, Schnitt 1 gefunden wurde. Problematisch ist eine Amphore (Taf. 15: 4), wofür es Vorbilder in der Anfangsstufe der Urnenfelderkultur gibt, sie tritt allerdings noch in der frühen Stufe Ha A auf (Minichreiter 1982-1983, 75). Eine Schüssel (Taf. 17: 23) kann mit ausgeprägten, aber ovaleren bergungen im Profil mit ähnlichen Stücken in der Cerovačka donja spilja in Bezug gesetzt werden, womit es mehrere gemeinsame Elemente gibt (emporragende Kniegriffe, horizontale Doppelgriffe, schräge Kannelierung an den Schüsselschultern, Facettierung). Die Tunnelgriffe (Taf. 35: 14), die vor allem in der mittleren Bronzezeit häufig sind (siehe Drechsler-Bižić 1979-1980, 27 ff), kommen, wie es scheint, in einfacheren Formen in den Siedlungen der Urnenfelderkultur vor (siehe Urleb 1974; Oman 1981, Taf. 3: 11; 29: 17). Den emporragenden Kniegriff (Taf. 16: 7), der zum Typ Kostel gehört, können wir in den jüngeren Abschnitt der Urnenfelderkultur datieren. Dies würde auch ein ähnliches Fragment vom nahegelegenen Höhlenfundort Veliki zjot bestätigen (Leben 1991, Taf. 3: 8). F. Leben datiert die Schicht mit emporragendem Kniegriff annähernd in die Stufe Ha B.

Das Bestehen der Siedlung Kostel bleibt noch immer offen. Aus dem oben Angeführten ist zu schließen, daß die Siedlung in der Zeit vom Äneolithikum bis zum Ende der Ha B-Stufe bewohnt war, wobei die Kontinuität fraglich ist. Mit dem Ende der Urnenfelderkultur fällt auch das Ende der vorgeschichtlichen Siedlung in Kostel zusammen.

Wenn also die Zeit der endgültigen Aufgabe des Burgberges in der Vorgeschichte klar ist, habe ich hinsichtlich des Siedlungsbeginns noch immer Bedenken. Unter den Kostelfunden gibt es auch einen Hälsenschöpfpflöfel (Taf. 38: 3), der zum üblichen Inventar der Neo-Äneolithikum-Siedlungen Zentralsloweniens gehört. Daneben können wir zum Äneolithikum noch die Töpfe mit ausladendem Rand zählen (Taf. 31: 13 usw.) und wahrscheinlich auch ein fischgrätgeschmücktes Keramikfragment. Dies deutet darauf hin, daß Kostel zum erstenmal im jüngeren Neolithikum oder früheren Äneolithikum besiedelt war. In Dolenjsko und dem Kočevje-Gebiet kennen wir aus dem Neo-Äneolithikum einige Höhensiedlungen, wie z. B. Spaha (Hirschbäck-Merhar 1982a, 139 f), Gradec bei Mirna, Sv. Ana oberhalb von Vrhepeč (Dular et al. 1991), Korinjski hrib (Ciglencički 1984, 149 f; Dular et al. 1995b, 91 ff). Interessanterweise ähnelt der Kosteler Hälsenschöpfpflöfel einem Schöpfpflöfel aus der Höhle Lukova jama, die sich in unmittelbarer Nähe von Kostel befindet. Die vorgeschichtliche Keramik aus der Lukova jama wird ungefähr in die Zeit der Lasinja-Kultur datiert (Turk et al. 1996, 43f).

Einige äneolithische Fragmente von Kostel und das Bestehen gleichzeitiger Höhensiedlungen in nicht weit davon entfernter Umgebung erhärten die Annahme, daß der Burgberg zum erstenmal im frühen und mittleren Äneolithikum besiedelt war. Typologische Charakteristika der Keramik, die einen älteren Zeitraum bestätigen würden, konnte ich nicht feststellen, so daß ein Vergleich mit der zweiten und dritten Besiedlungsphase auf dem Gradec bei Mirna vorerst am zutreffendsten ist. Die besagte Zeitspanne auf dem Gradec stellt die erste Besiedlungsphase auf dem Kostel dar.

Die folgende, zweite Besiedlungsphase dauerte vom Ende der mittleren Bronzezeit bis zum Beginn der Ha-A-Stufe. Auf das Ende der mittleren und den Beginn der jüngeren Bronzezeit deuten vor allem einige Funde ("Virovitica"-Schlüssel, T-Rand-Topf, Tunellgriffe) hin und die Höhensiedlungen mit gleichzeitigem Material vom Bereich Westdolenjsko und des östlichen Notranjsko (Žlebič, Korinjski hrib, Križna gora) (Puš 1988-1989, 353; Ciglencički 1984, 150 f; Dular et al. 1995b, 91 ff; Urleb 1974, 32). Eine solche Datierung wird auch durch einen Fund gestützt, einen der besagten Phase gleichzeitigen Hort (Bernsteinperlen (!)) auf dem Debeli vrh, der uns die Bedeutung des Gebietes in der Vorgeschichte bestätigt, wo sich die prähistorische Siedlung Kostel befand (siehe Hirschbäck-Merhar 1984, 98; Teržan 1984, 110 ff). Die Siedlung war wahrscheinlich ein bedeutender Kontrollpunkt am Oberlauf des Kolpa-Flusses. Die dritte Phase stellen Funde dar, wie z. B. die emporragenden Kniegriffe, der horizontale Doppelgriff, die schräge Kannelierung auf den Schüsselschultern, die Facettierung, die ich in den Zeitrahmen der späten Bronzezeit setze und die merklicher mit dem Bereich Likas, Westbosniens und Norddalmatiens in Beziehung stehen.

Schließlich möchte ich noch die Frage beantworten, die sich mir bei der Betrachtung eines Kupferstiches aus J. V. Valvasors Buch vom Ende des 17. Jhs. (Abb. 1) (Valvasor 1689, 216) gestellt hat. Die Südseite des Burgberges, die heute schön terrassenförmig gestaltet ist, wurde als felsiger Terrassensteilhang dargestellt. Der Künstler hat gewiß betrieben. Auf jeden Fall haben die gut erkennbaren Felsen auf der Südseite des Burgberges einen großen Eindruck auf ihn gemacht. Vielleicht wurden die Terrassen für den Acker- und Gartenbaubedarf erst später eingerichtet. Das würde bis zu einem bestimmten Grad der Felsboden bestätigen, der an mehreren Stellen beinahe bis zur Oberfläche der gelegten Schnitte reicht und heute größtenteils mit einer Erdschicht bedeckt ist. Interessant ist auch eine Angabe aus dem Grabungstagebuch, daß mittelalterliche und neuzeitliche Keramik in größerer Menge in dem Bereich anzutreffen ist, wo der Felsboden näher an der Gehfläche liegt. Aus dem ersten Aushub stammt ein Pithostunnelgriff, der wenigstens auf die Zeit Ha A (Taf. 3: 4) hindeutet und ein Topf mit sogenanntem "T"-Rand, wofür es in der mittleren Bronzezeit Parallelstücke gibt. Auf früh- oder mittelbronzezeitliche Herkunft deutet auch der runde Topf mit betontem Rand, der mit neobarotinischem Ornament geschmückt ist (Taf. 2: 18; siehe Gabrovec 1983, 34; Strmčnik-Gulič 1988-1989, Taf. 7: 17). Das Material, das ich in den Schichten 1 und 2 wiederzuerkennen vermochte, ist ausgesprochen gemischt (siehe z. B. Taf. 18: 25, 26; 32: 8; 34: 30). Lehmverputzreste erlauben uns im Bereich von Schnitt 1 keine Lozierung eines Wohngebäudes. Etwas anders verhält es sich im Fall von Schnitt 2. In Aushub 2, Quadrant 8 befindet sich ein größerer geschlossener Fleck mit Lehmverputz; dies beweist, daß er *in situ* gefunden wurde. Die Terrasse ist hier erheblich breiter. Im Westprofil von Schnitt 1 sind Felsen gut erkennbar, die von der höher gelegenen Terrasse herabgestürzt sind, was auch eine ausgesprochen große Menge von Steinen und Keramik in den ersten drei Quadranten bestätigt, und zwar bis zur ersten Felsschwelle. Was sich an der Stelle der ersten Qua-

dranten von Schnitt 2 ereignet hat, können wir nur erraten. Wie aus dem Grabungstagebuch zu ersehen ist, treten auch hier in einer Tiefe von 40 cm im 1. Quadranten größere Steine auf. Ein dokumentiertes Profil ist nicht vorhanden.

Daraus ist zu schließen, daß die vorgeschichtliche Siedlung auf einer Terrasse errichtet wurde, wo sich heute die Befestigungsmauer des Marktes und Wohngebäude befinden;

dies bestätigen die Funde vorgeschichtlicher Keramik. Einen Teil der Siedlung könnten wir auch auf der ersten Terrasse vor allem im Bereich von Schnitt 2 und östlich davon suchen. Jedenfalls stellen die Schnitte 1 und 2 den Rand der Siedlung dar. Ein Teil der in Schnitt 1 befindlichen Funde lag hier gewiß sekundär, wahrscheinlich als Folge von Erosion vom Bereich innerhalb der Marktbefestigungsmauer.

Anton Velušček
Inštitut za arheologijo
Znanstvenoraziskovalnega centra SAZU
Gosposka 13
SI-1000 Ljubljana

Janez Dirjec
Inštitut za arheologijo
Znanstvenoraziskovalnega centra SAZU
Gosposka 13
SI-1000 Ljubljana

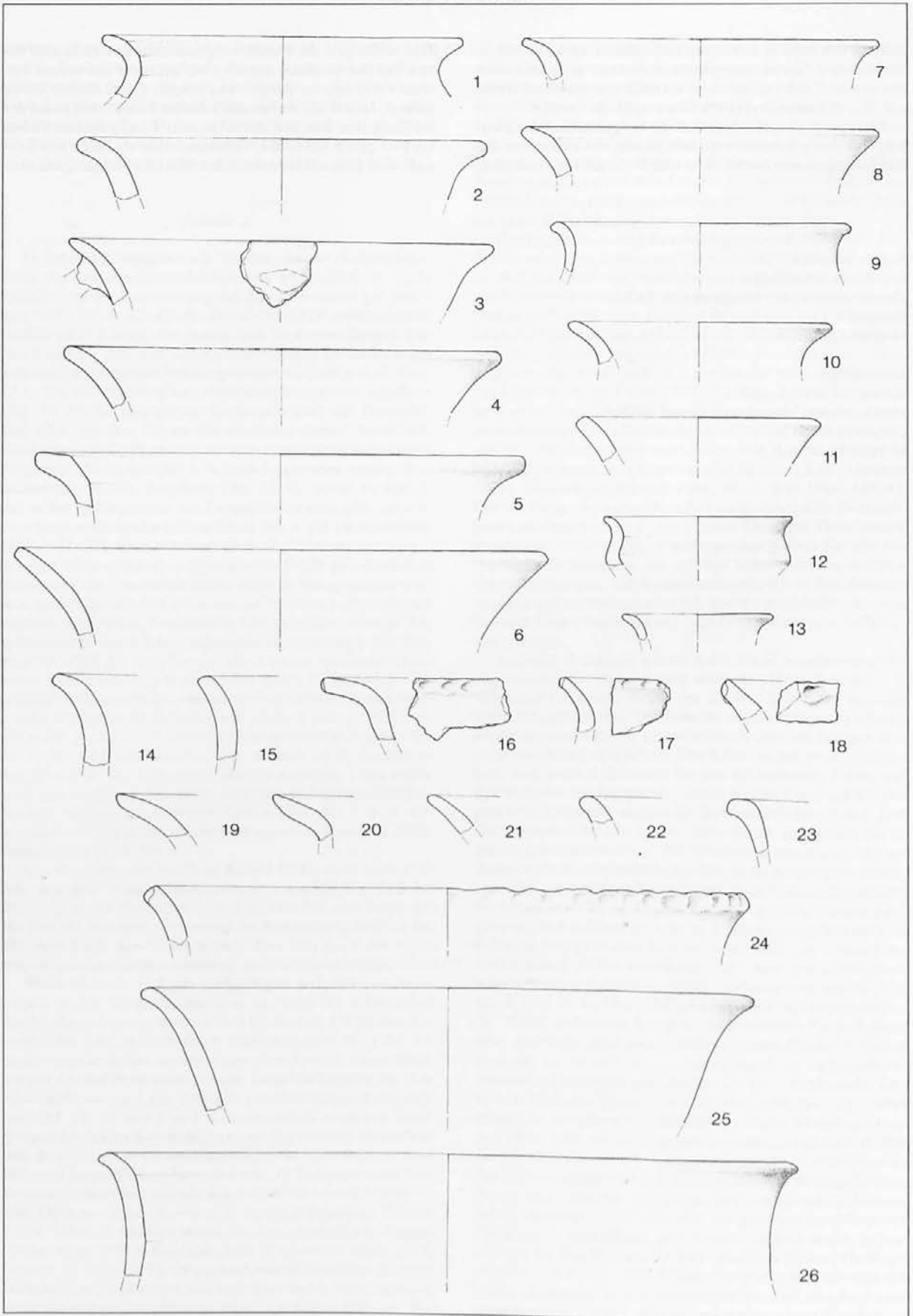

T. I: Kostel. Sonda 1. Vse glina. M. = 1:3.

Taf. I: Kostel. Schnitt 1. Alles Ton. M. = 1:3.

Kostel, prazgodovinska naselbina

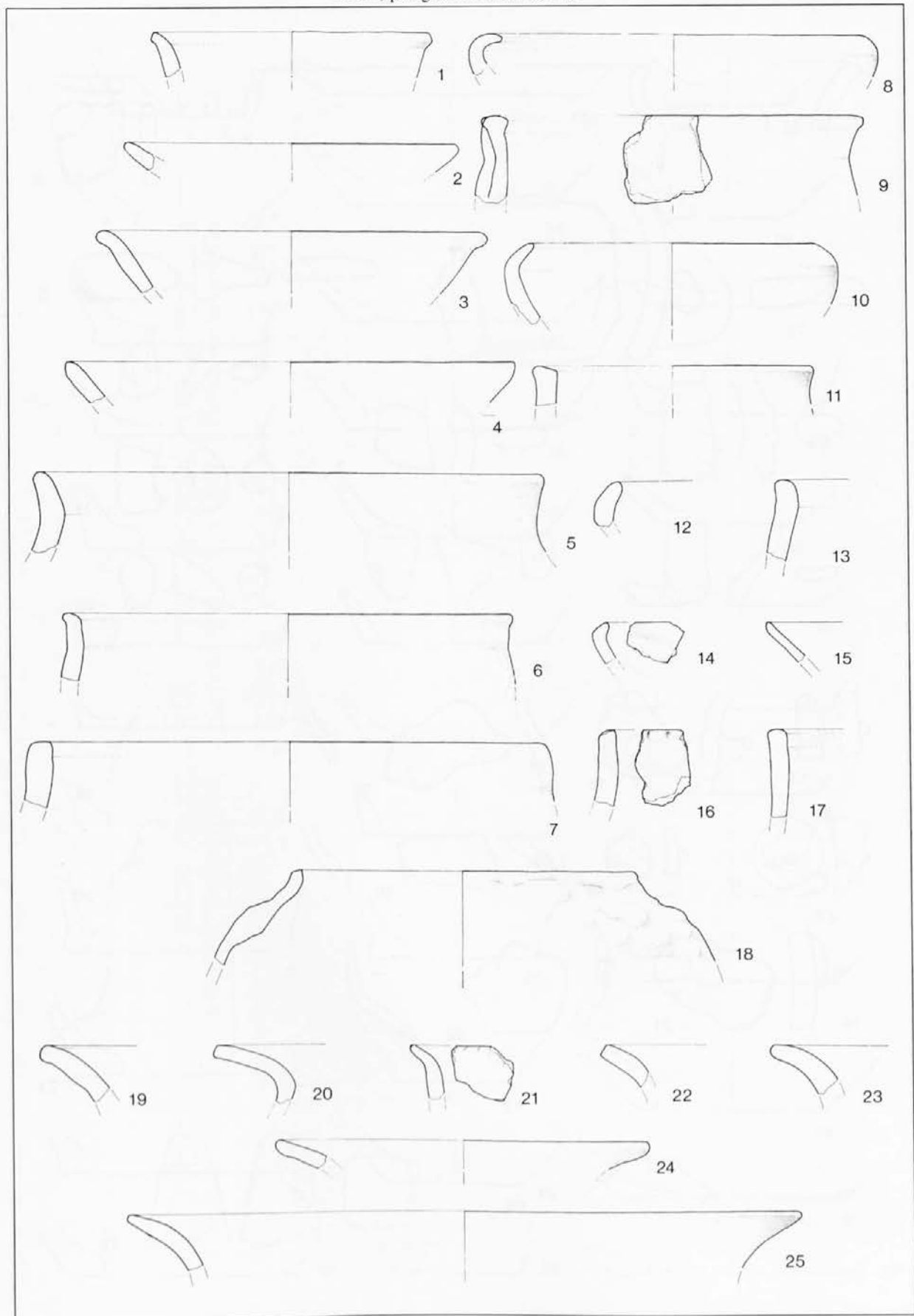

T. 2: Kostel. Sonda 1. Vse glina. M. = 1:3.

Taf. 2: Kostel. Schnitt 1. Alles Ton. M. = 1:3.

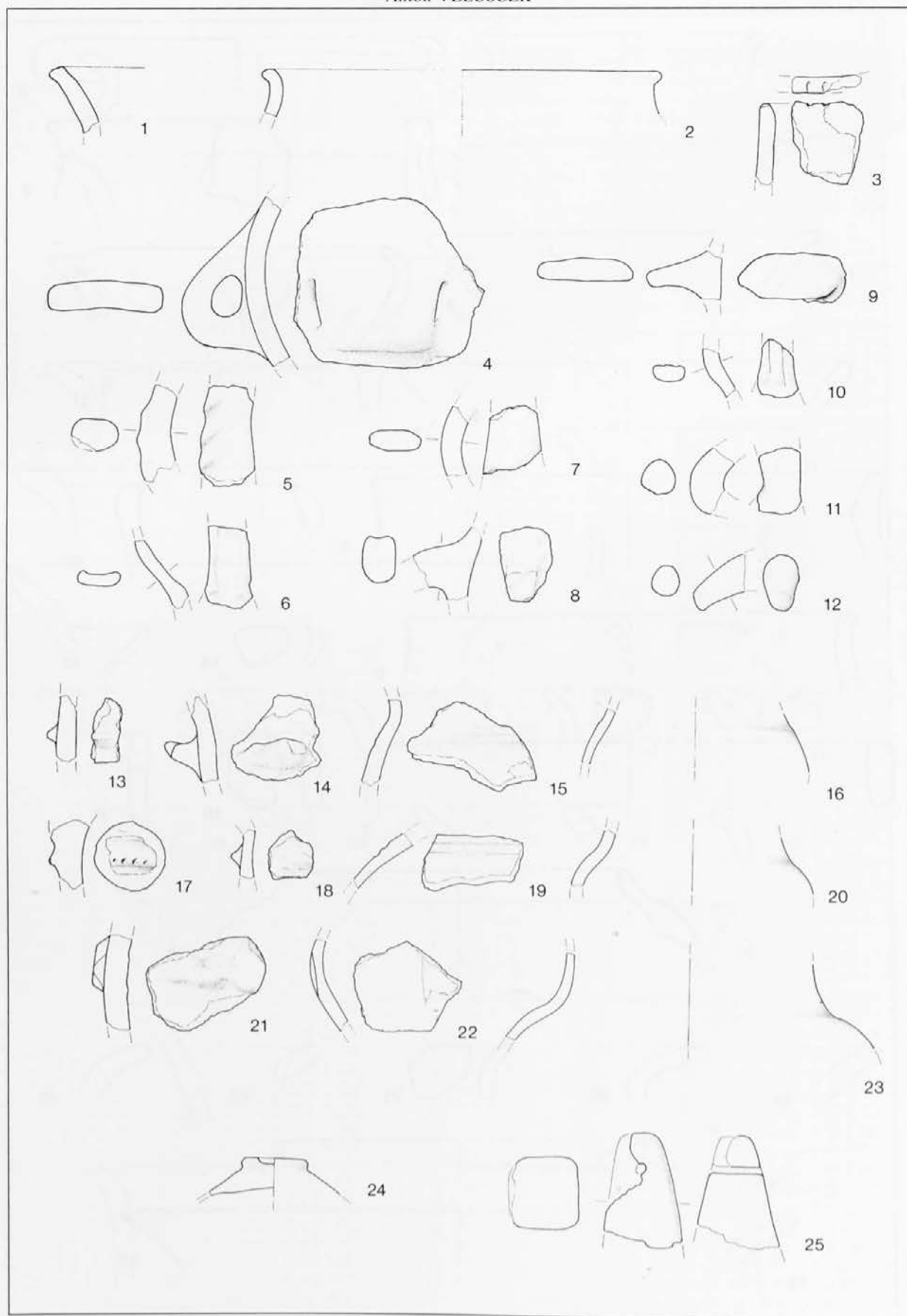

T. 3: Kostel. Sonda 1. Vse glina. M. = 1:3.

Taf. 3: Kostel. Schnitt 1. Alles Ton. M. = 1:3.

Kostel, prazgodovinska naselbina

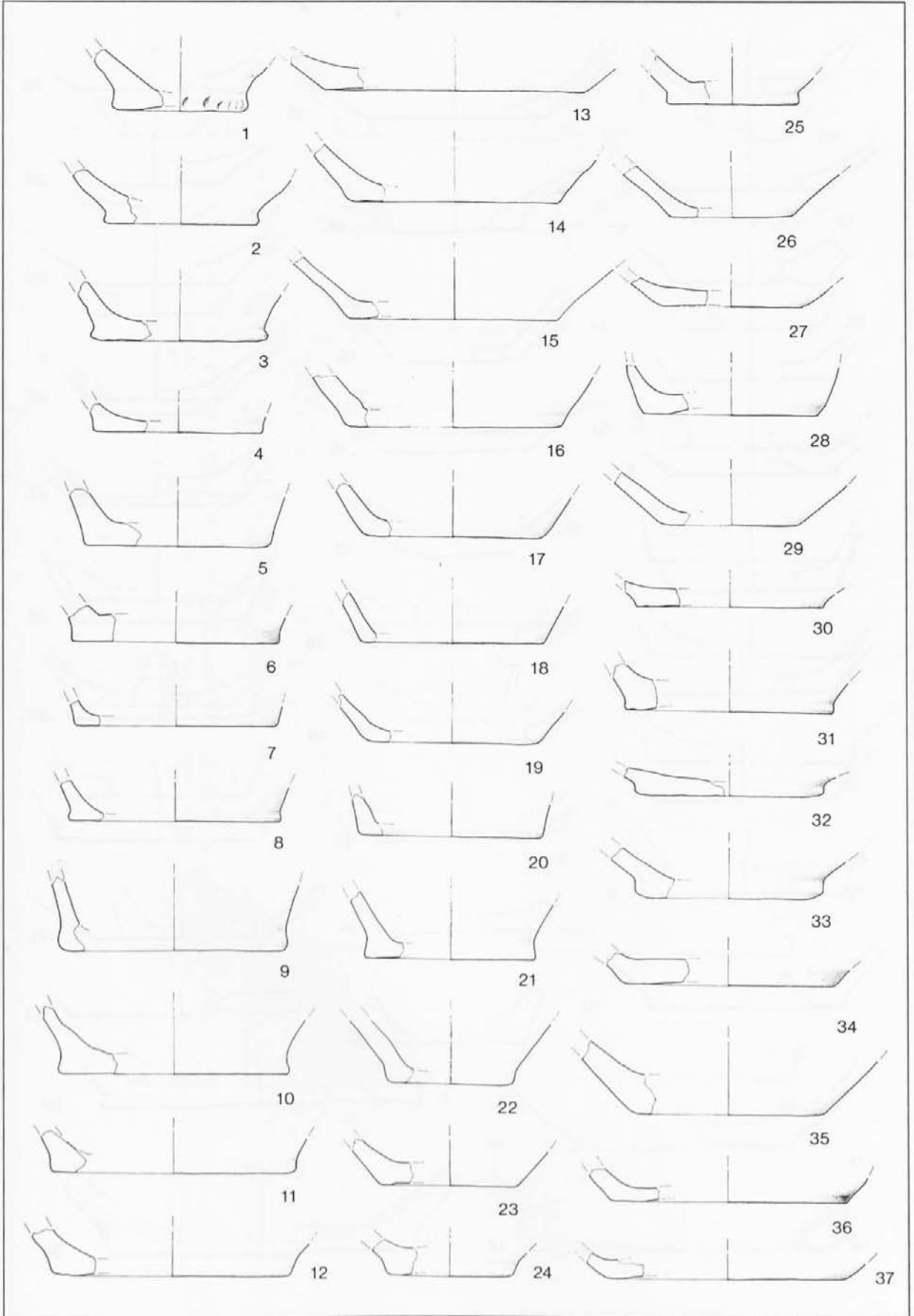

T. 4: Kostel. Sonda I. Vse glina. M. = 1:3.

Taf. 4: Kostel. Schnitt I. Alles Ton. M. = 1:3.

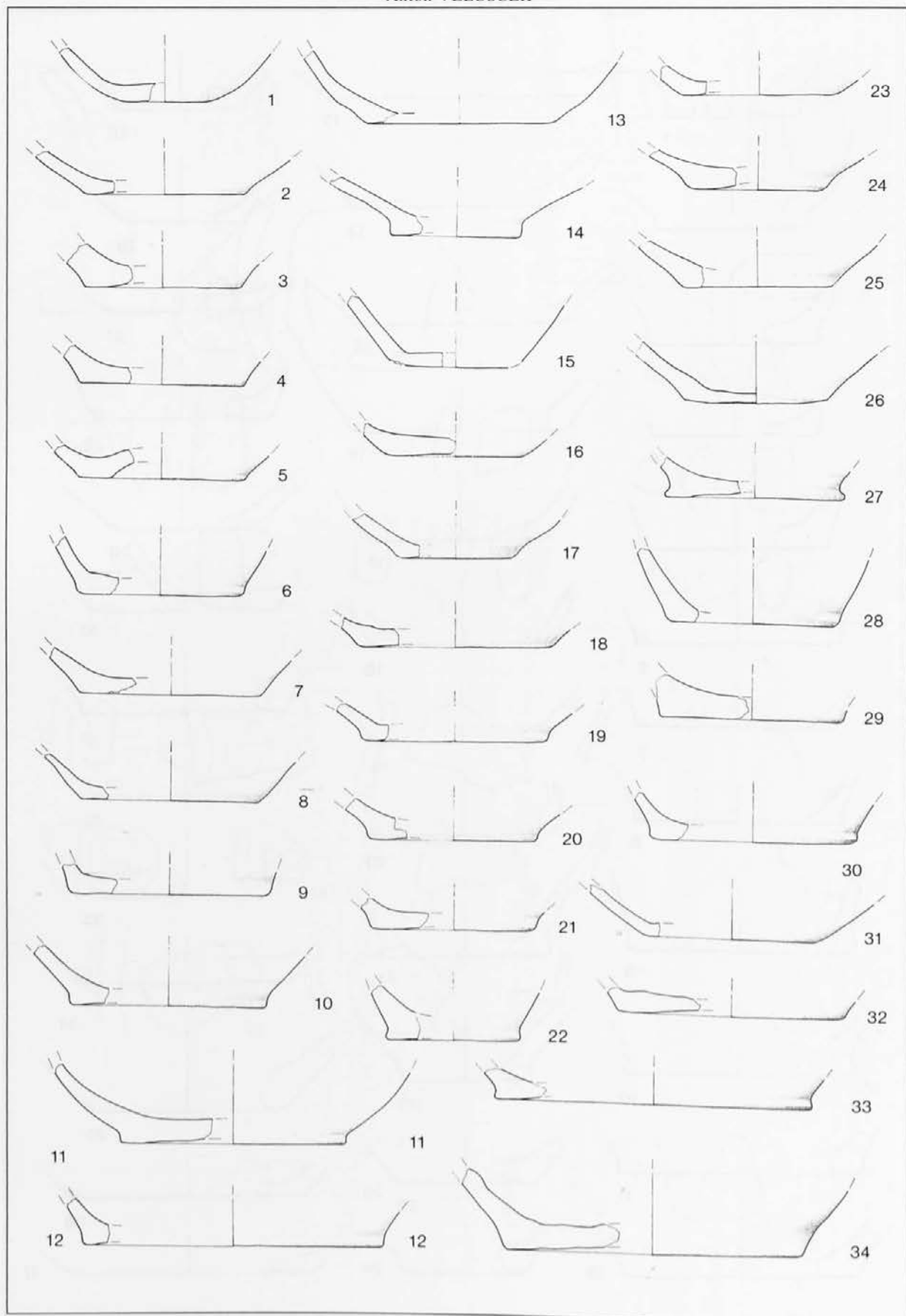

T. 5: Kostel. Sonda 1. Vse glina. M. = 1:3.

Taf. 5: Kostel. Schnitt 1. Alles Ton. M. = 1:3.

Kostel, prazgodovinska naselbina

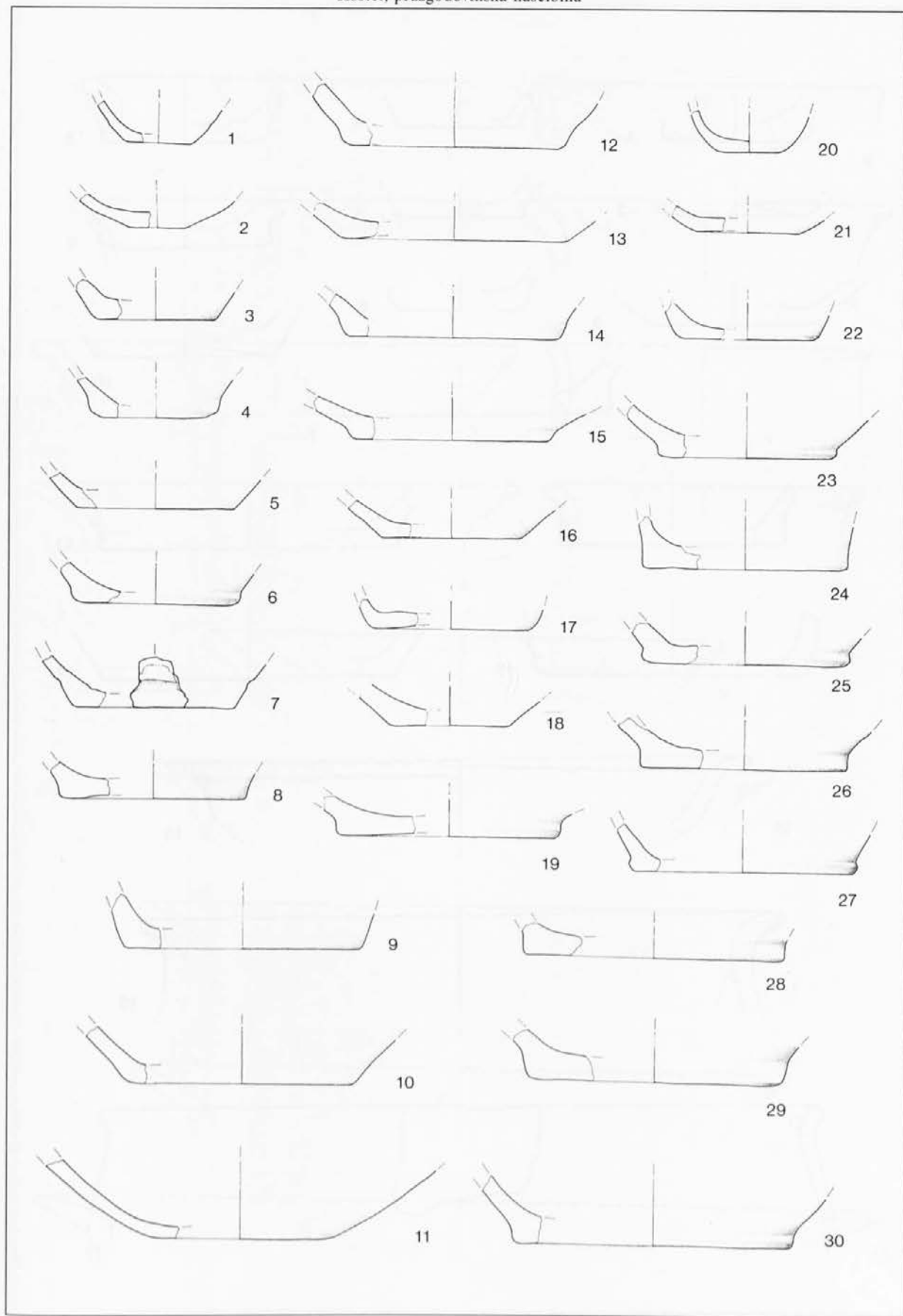

T. 6: Kostel. Sonda 1. Vse glina. M. = 1:3.

Taf. 6: Kostel. Schnitt 1. Alles Ton. M. = 1:3.

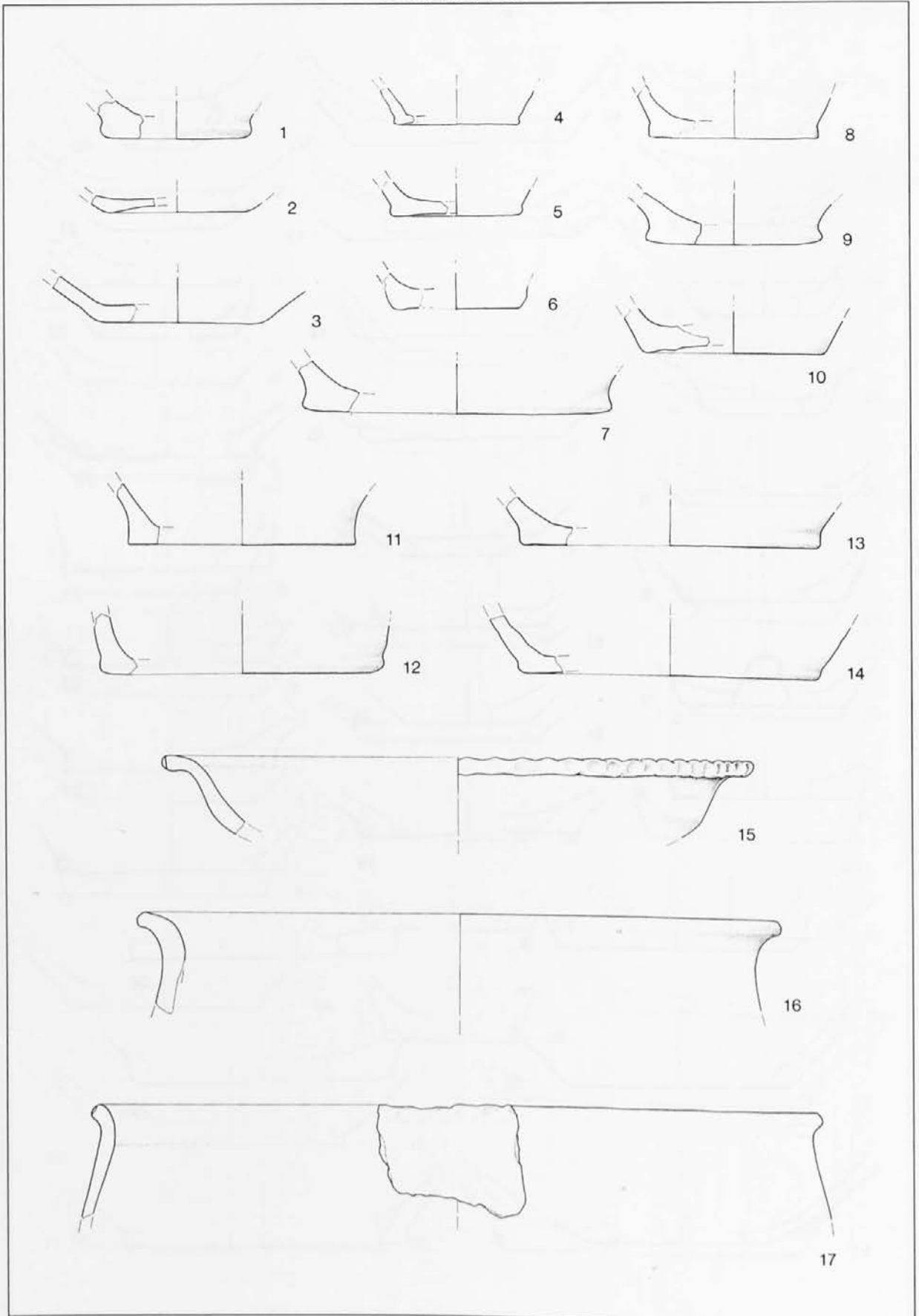

T. 7: Kostel. Sonda 1. Vse glina. M. = 1:3.

Taf. 7: Kostel. Schnitt 1. Alles Ton. M. = 1:3.

Kostel, prazgodovinska naselbina

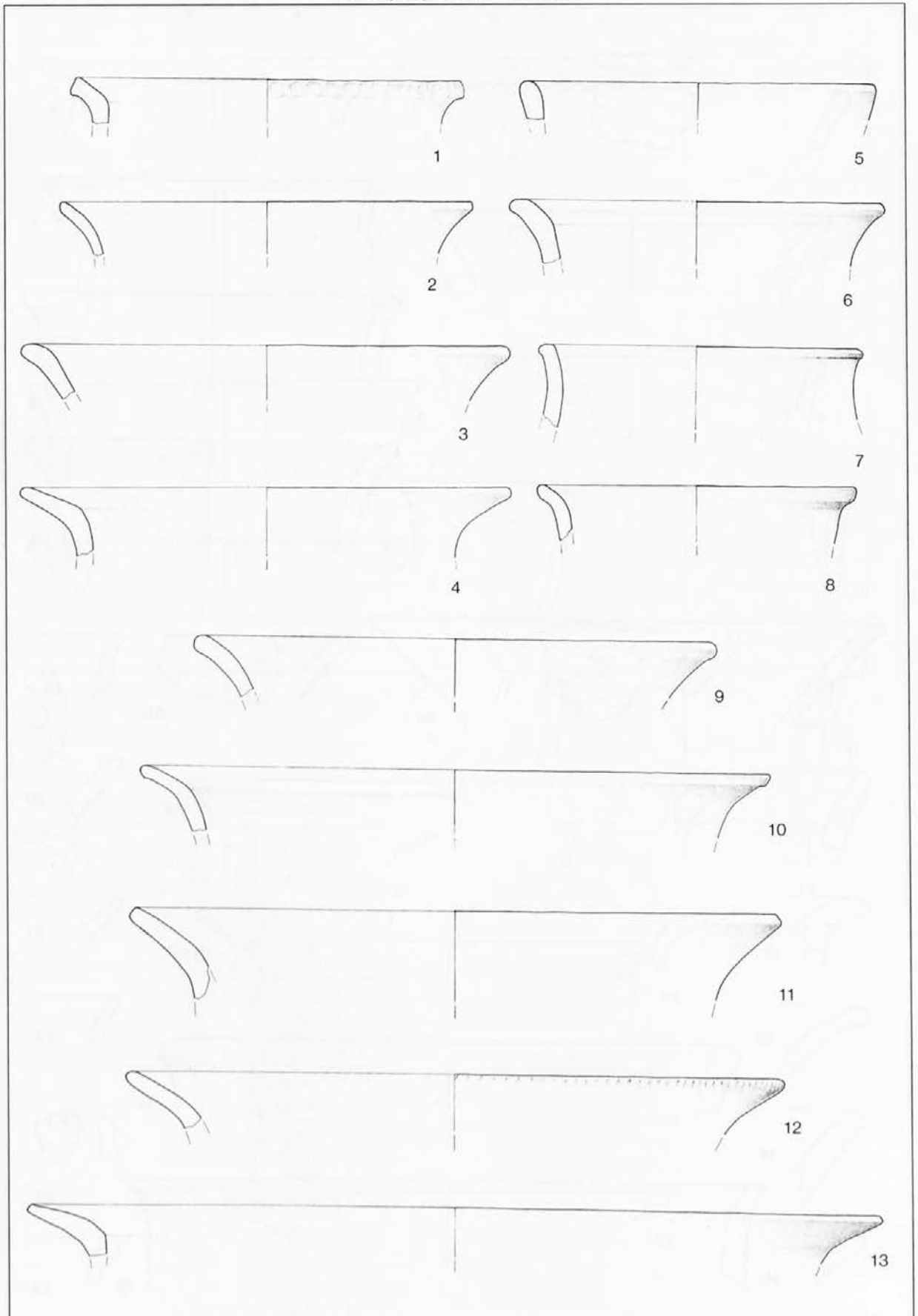

T. 8: Kostel. Sonda 1. Vse glina. M. = 1:3.

Taf. 8: Kostel. Schnitt 1. Alles Ton. M. = 1:3.

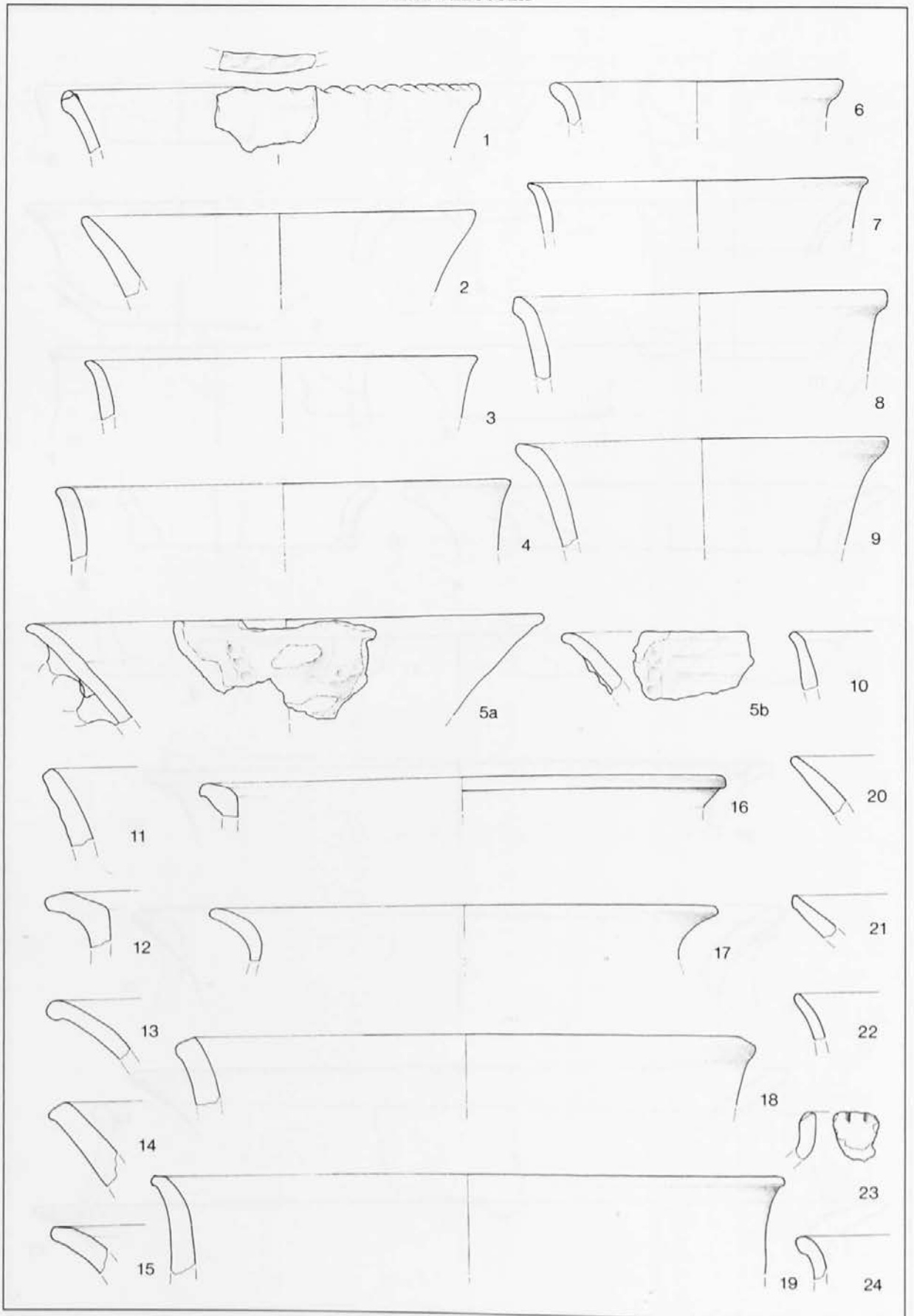

T. 9: Kostel. Sonda 1. Vse glina. M. = 1:3.

Taf. 9: Kostel. Schnitt 1. Alles Ton. M. = 1:3.

Kostel, prazgodovinska naselbina

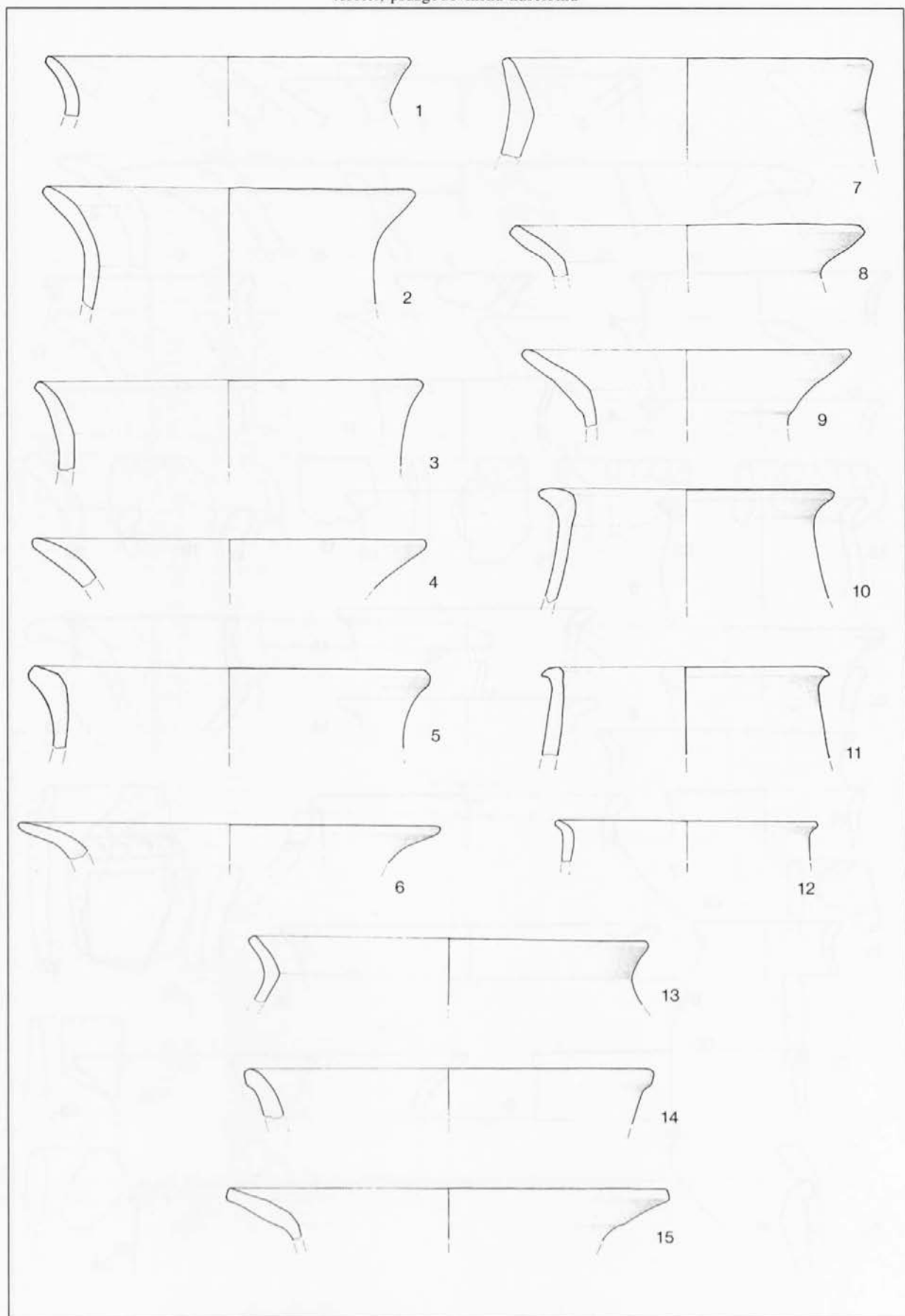

T. 10: Kostel. Sonda 1. Vse glina. M. = 1:3.

Taf. 10: Kostel. Schnitt 1. Alles Ton. M. = 1:3.

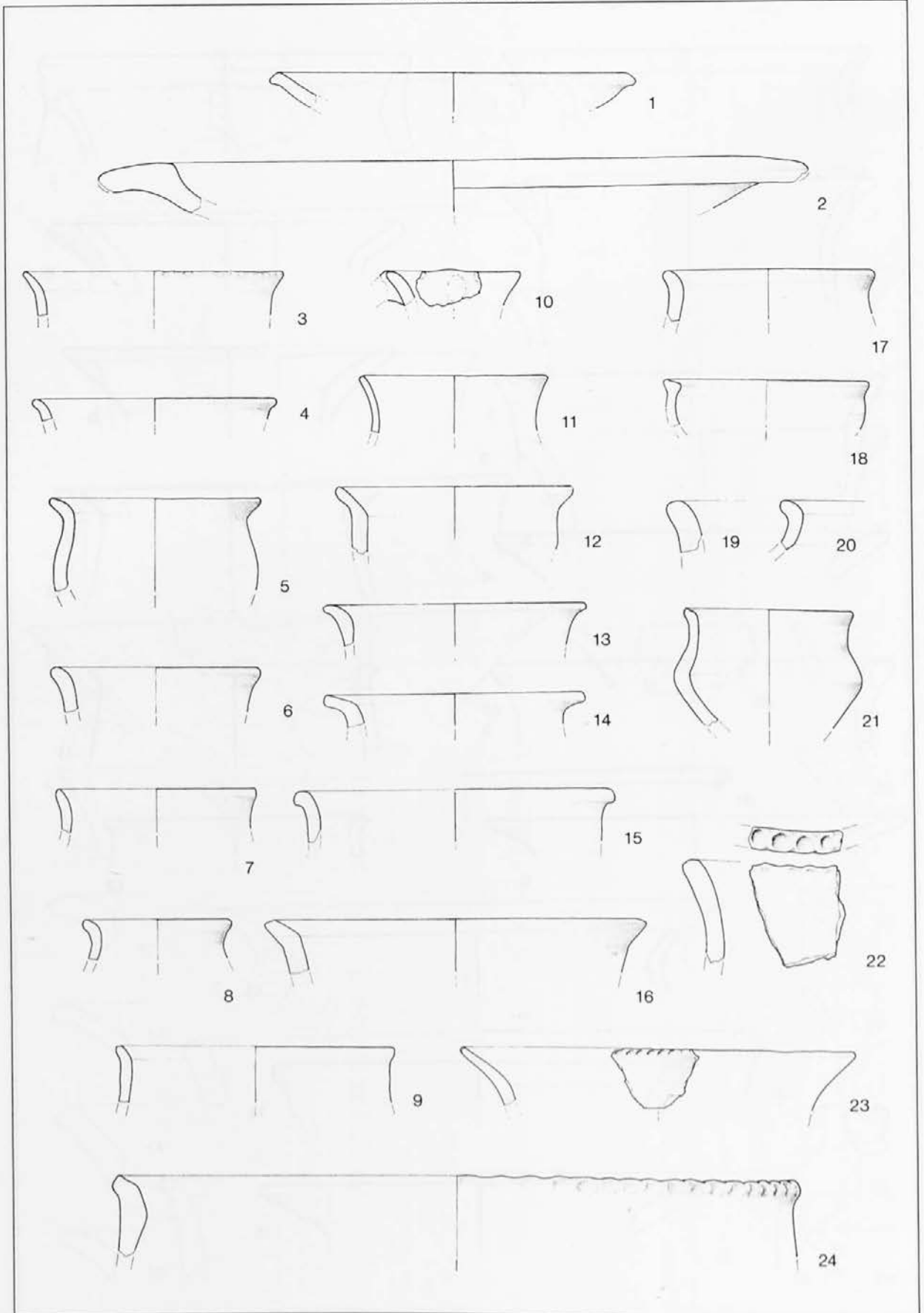

T. 11: Kostel. Sonda I. Vse glina. M. = 1:3.
 Taf. 11: Kostel. Schnitt 1. Alles Tön. M. = 1:3.

Kostel, prazgodovinska naselbina

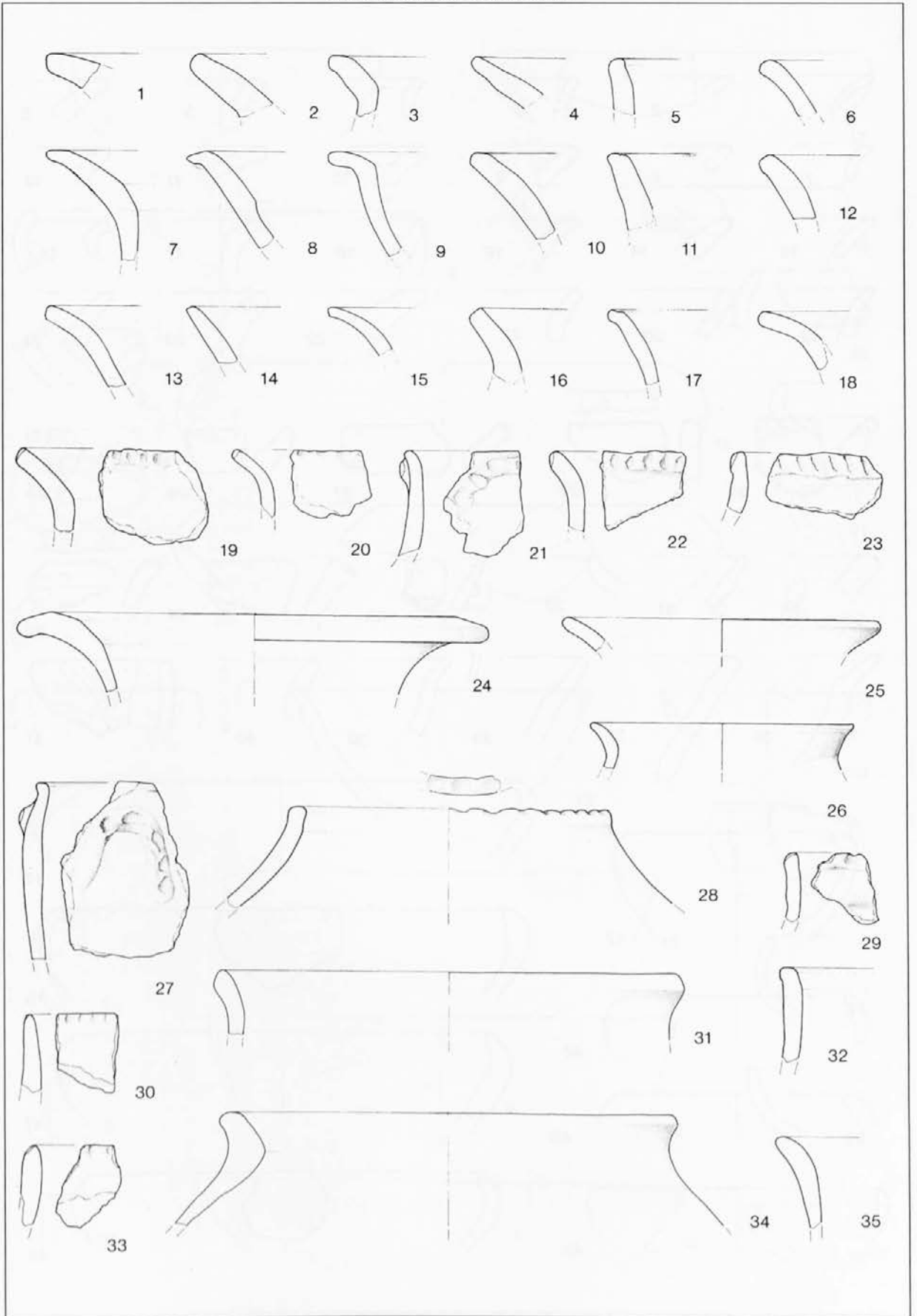

T. 12: Kostel. Sonda 1. Vse glina. M. = 1:3.

Taf. 12: Kostel. Schnitt 1. Alles Ton. M. = 1:3.

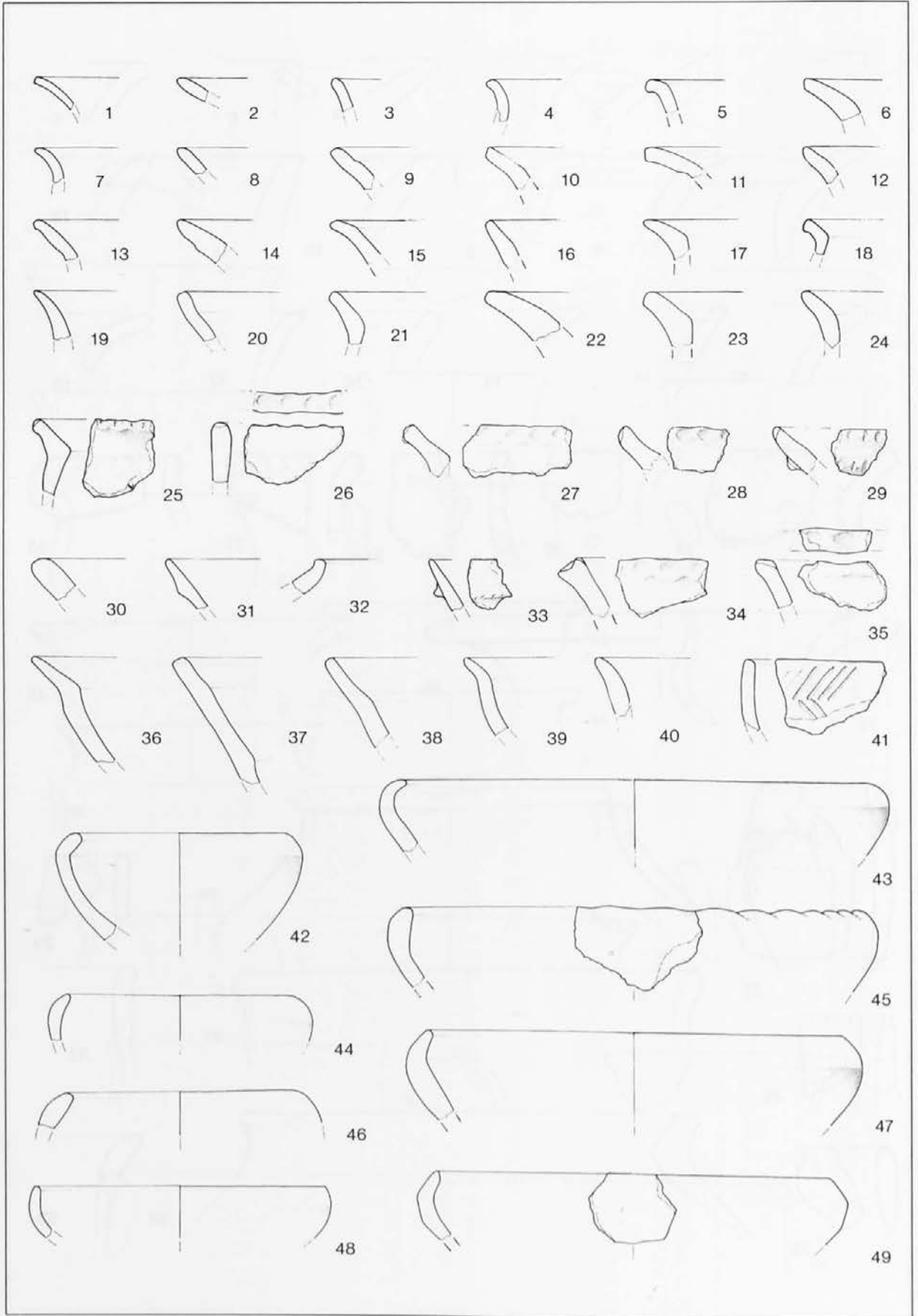

T. 13: Kostel. Sonda 1. Vse glina. M. = 1:3.

Taf. 13: Kostel. Schnitt 1. Alles Ton. M. = 1:3.

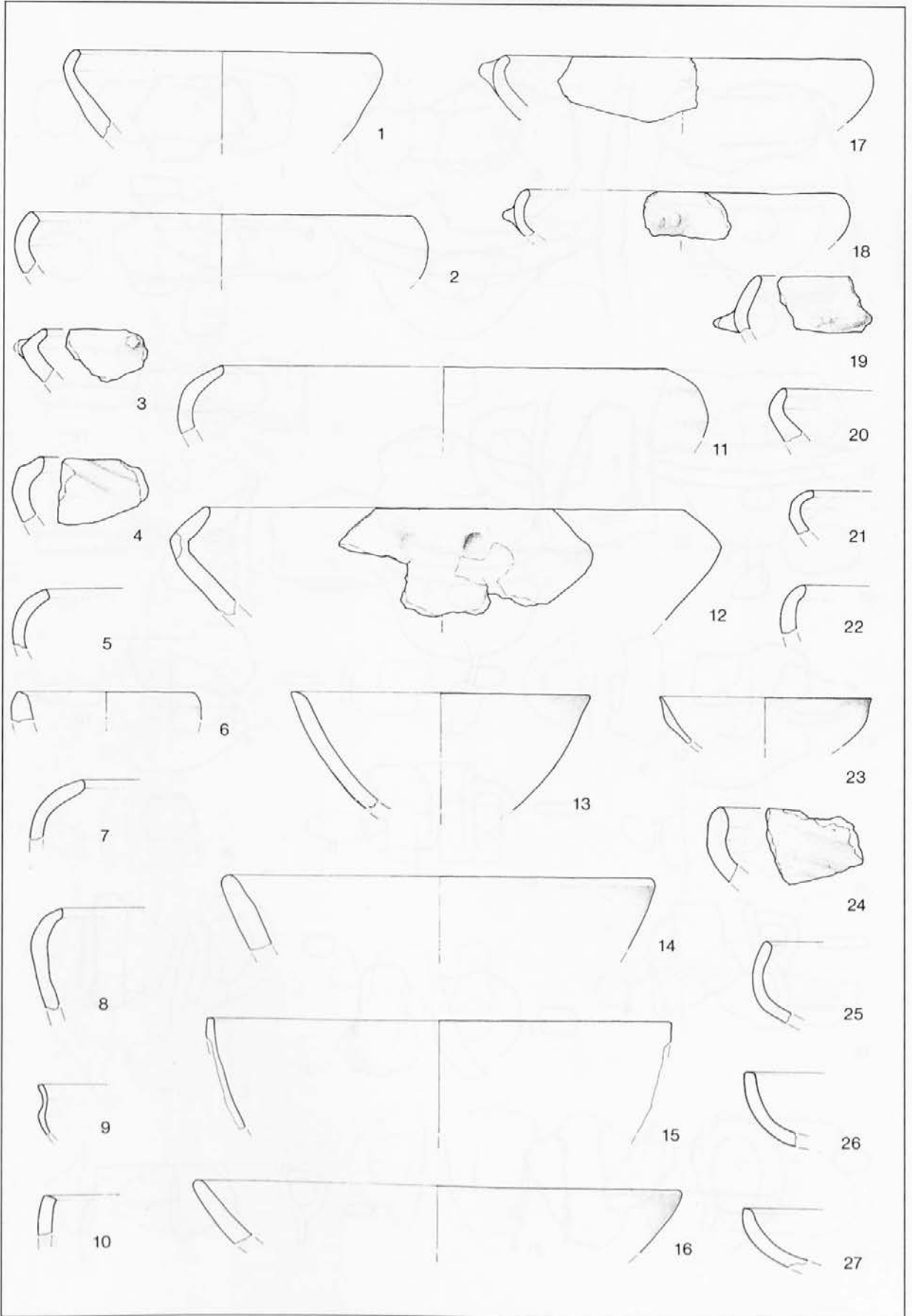

T. 14: Kostel. Sonda 1. Vse glina. M. = 1:3.

Taf. 14: Kostel. Schnitt 1. Alles Ton. M. = 1:3.

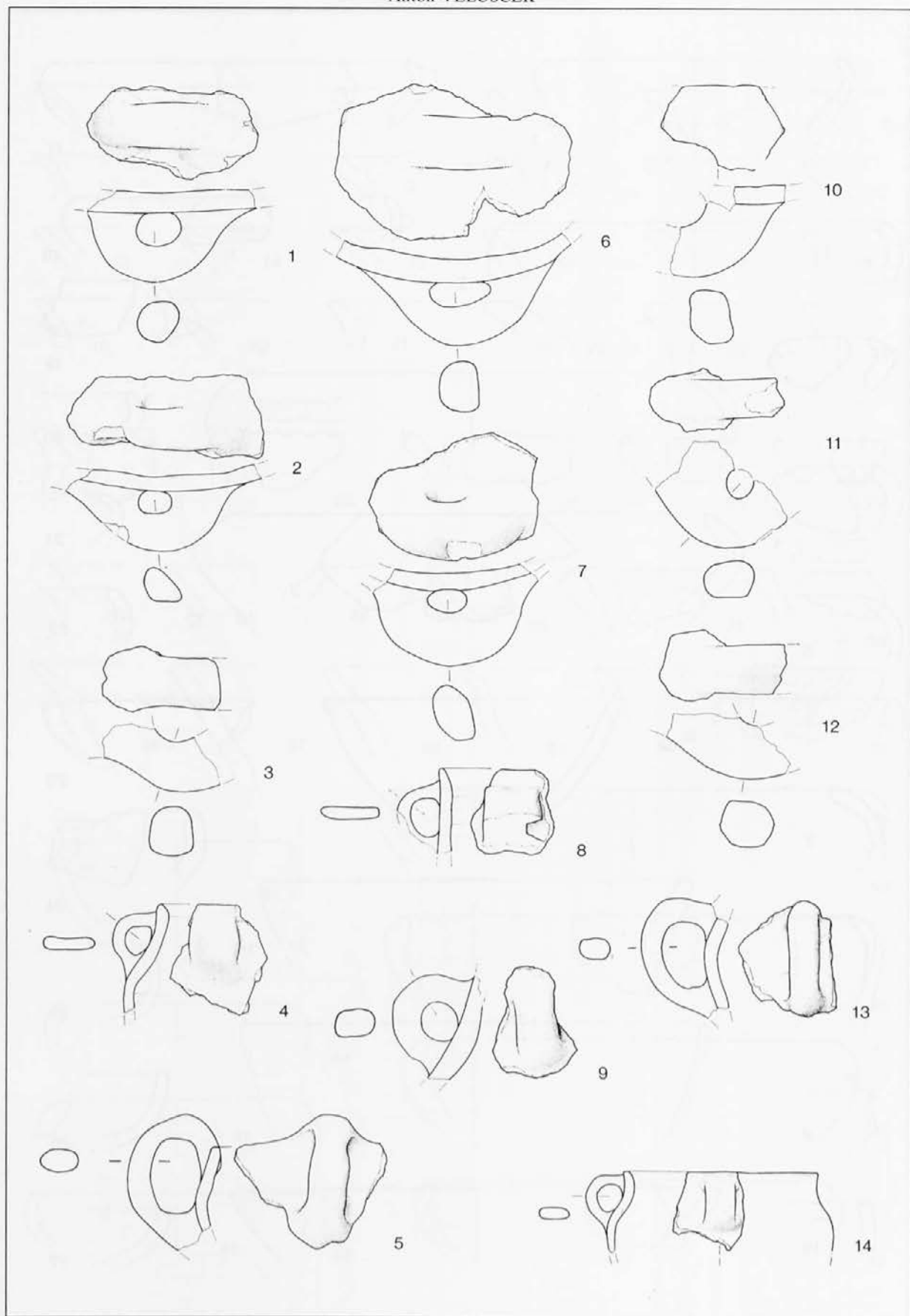

T. 15: Kostel. Sonda 1. Vse glina. M. = 1:3.

Taf. 15: Kostel. Schnitt 1. Alles Ton. M. = 1:3.

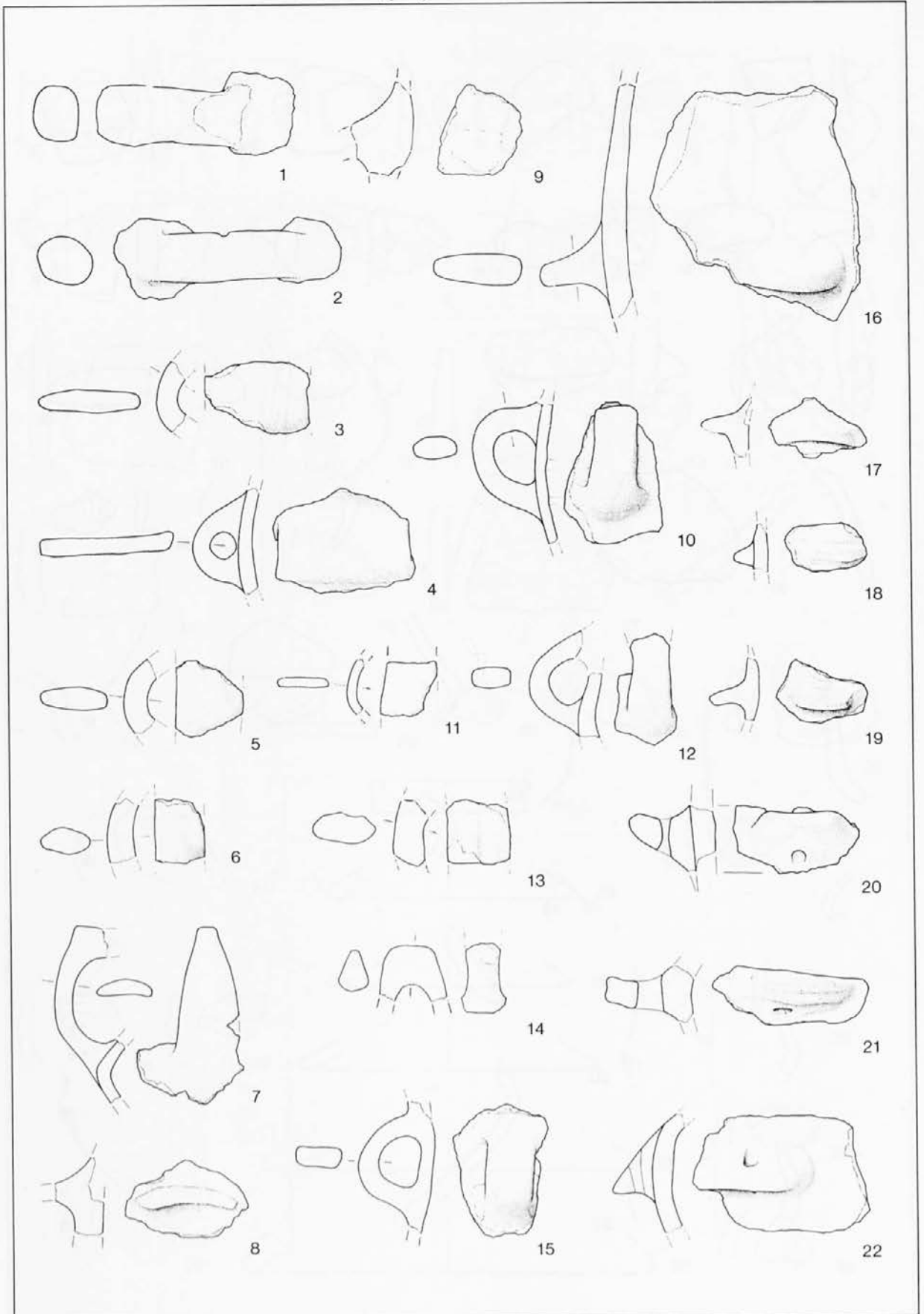

T. 16: Kostel. Sonda 1. Vse glina. M. = 1:3.

Taf. 16: Kostel. Schnitt 1. Alles Ton. M. = 1:3.

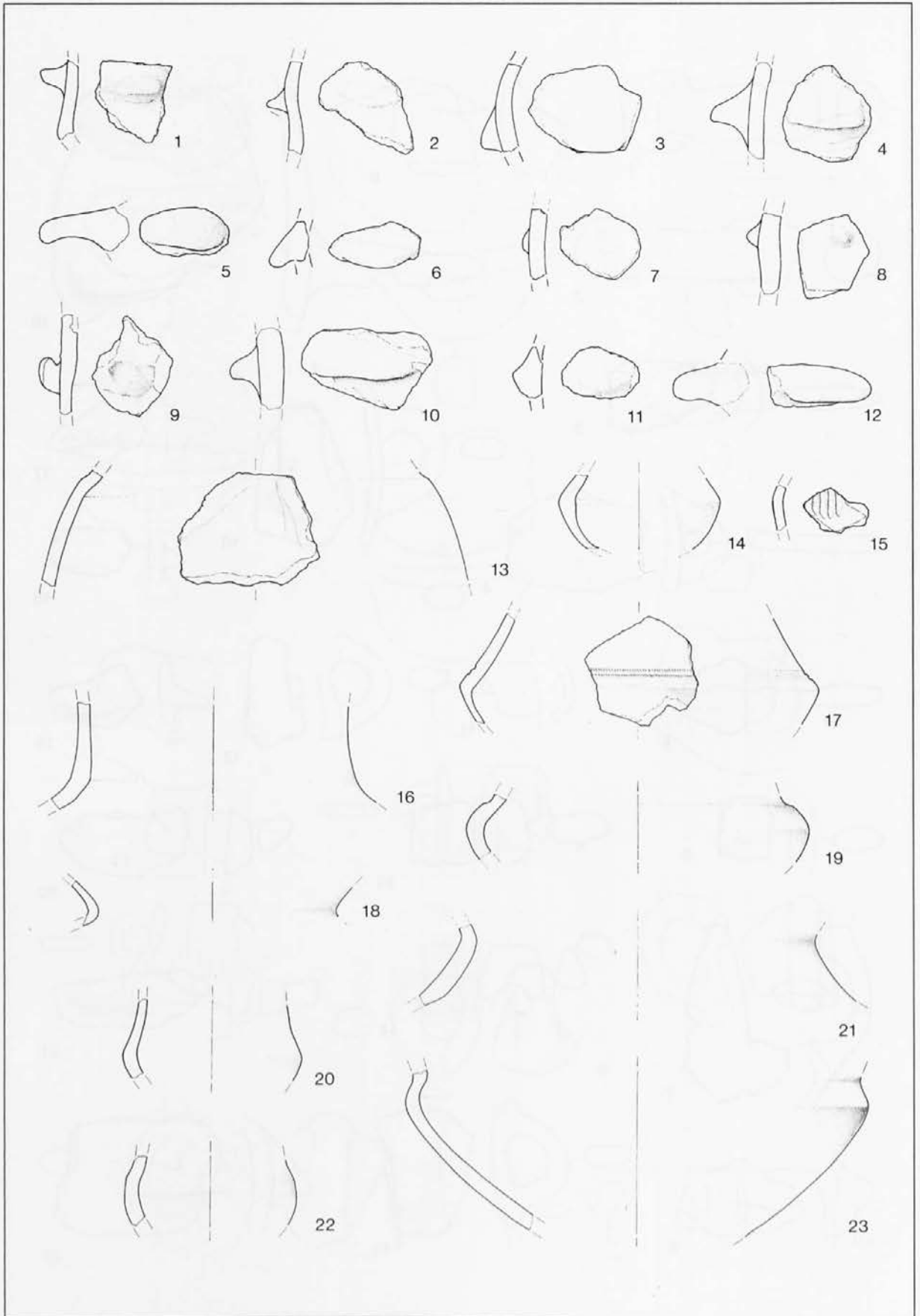

T. 17: Kostel. Sonda 1. Vse glina. M. = 1:3.

Taf. 17: Kostel. Schnitt 1. Alles Ton. M. = 1:3.

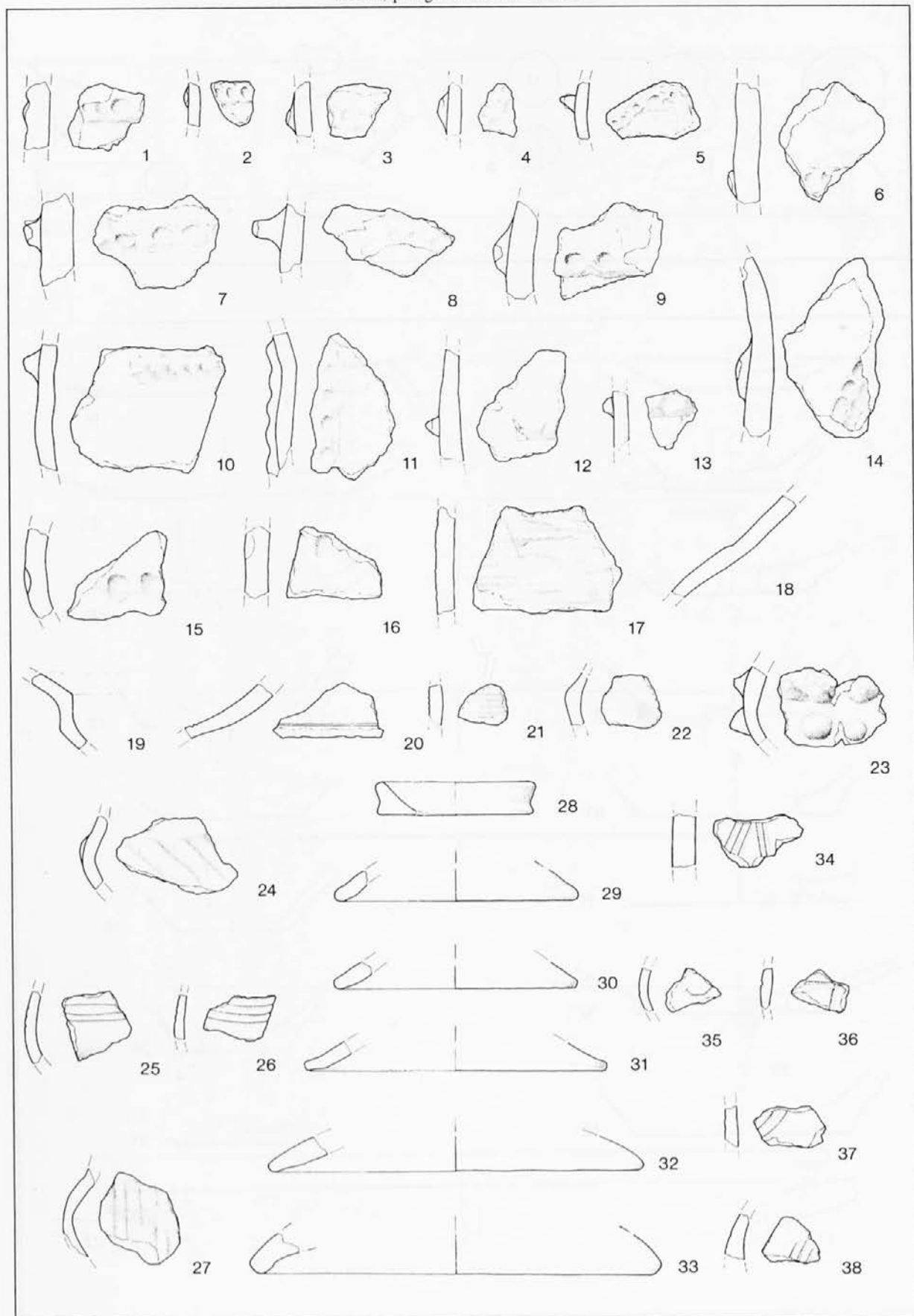

T. 18: Kostel. Sonda 1. Vse glina. M. = 1:3.

Taf. 18: Kostel. Schnitt 1. Alles Ton. M. = 1:3.

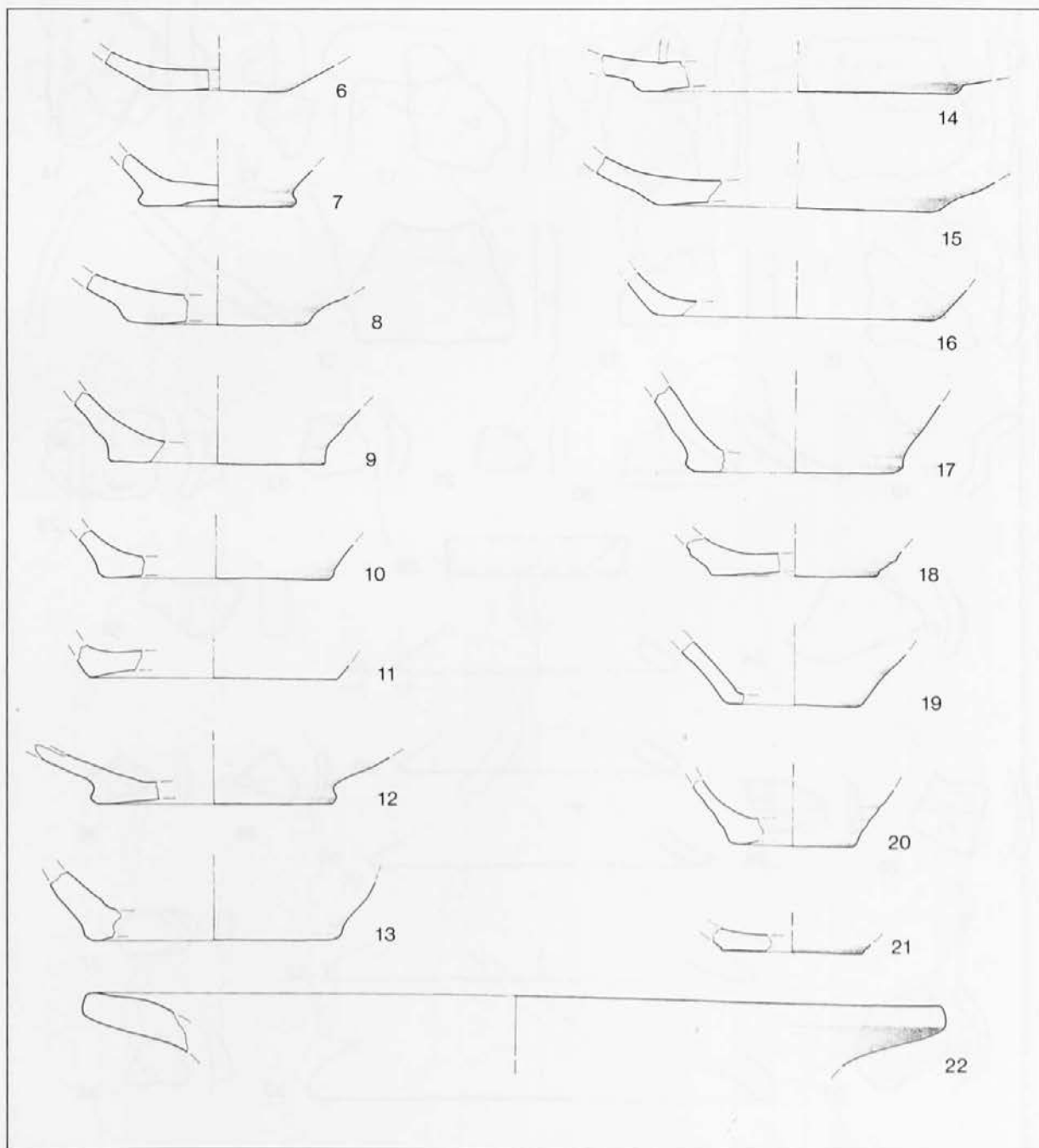
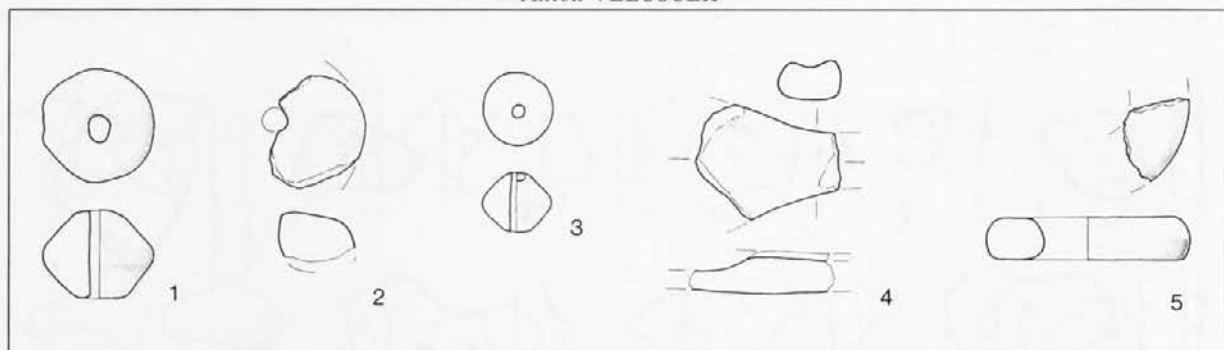

T. 19: Kostel. Sonda 1. Vse glina. M. = 1:3.

Taf. 19: Kostel. Schnitt 1. Alles Ton. M. = 1:3.

Kostel, prazgodovinska naselbina

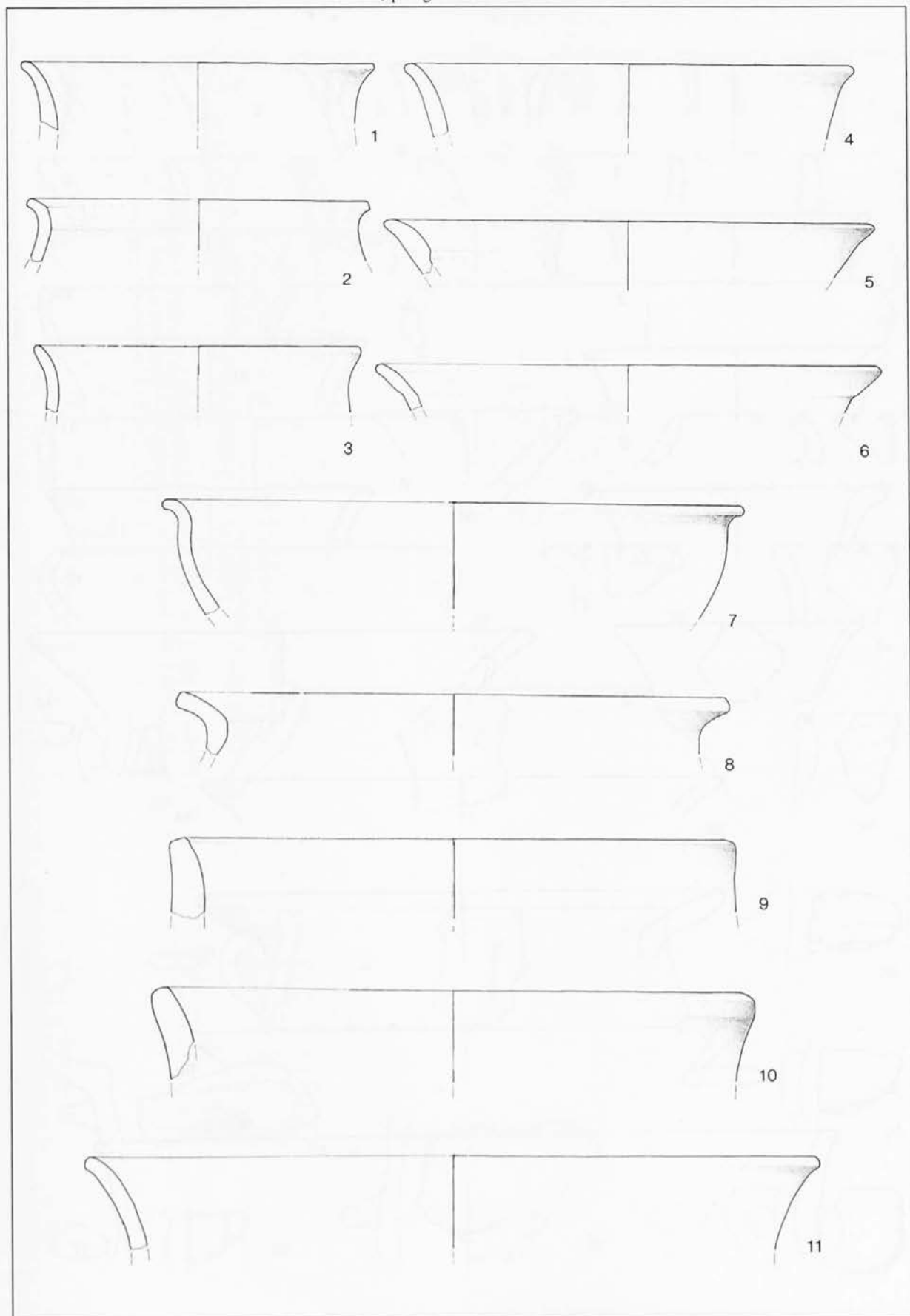

T. 20: Kostel. Sonda 1. Vse glina. M. = 1:3.

Taf. 20: Kostel. Schnitt 1. Alles Ton. M. = 1:3.

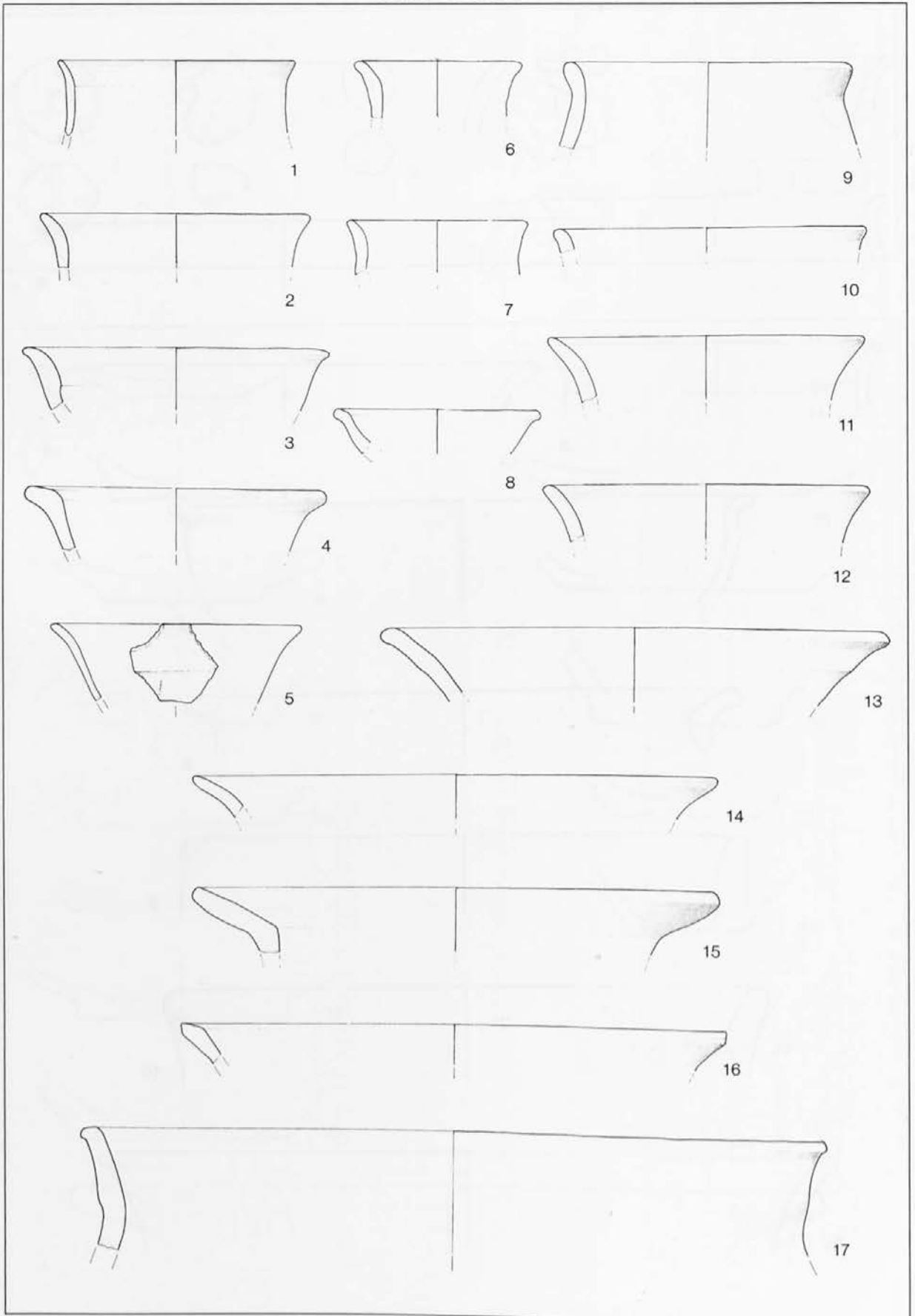

T. 21: Kostel. Sonda 1. Vse glina. 1-16 = 1:3; 17 = 1:4.

Taf. 21: Kostel. Schnitt 1. Alles Ton. 1-16 = 1:3; 17 = 1:4.

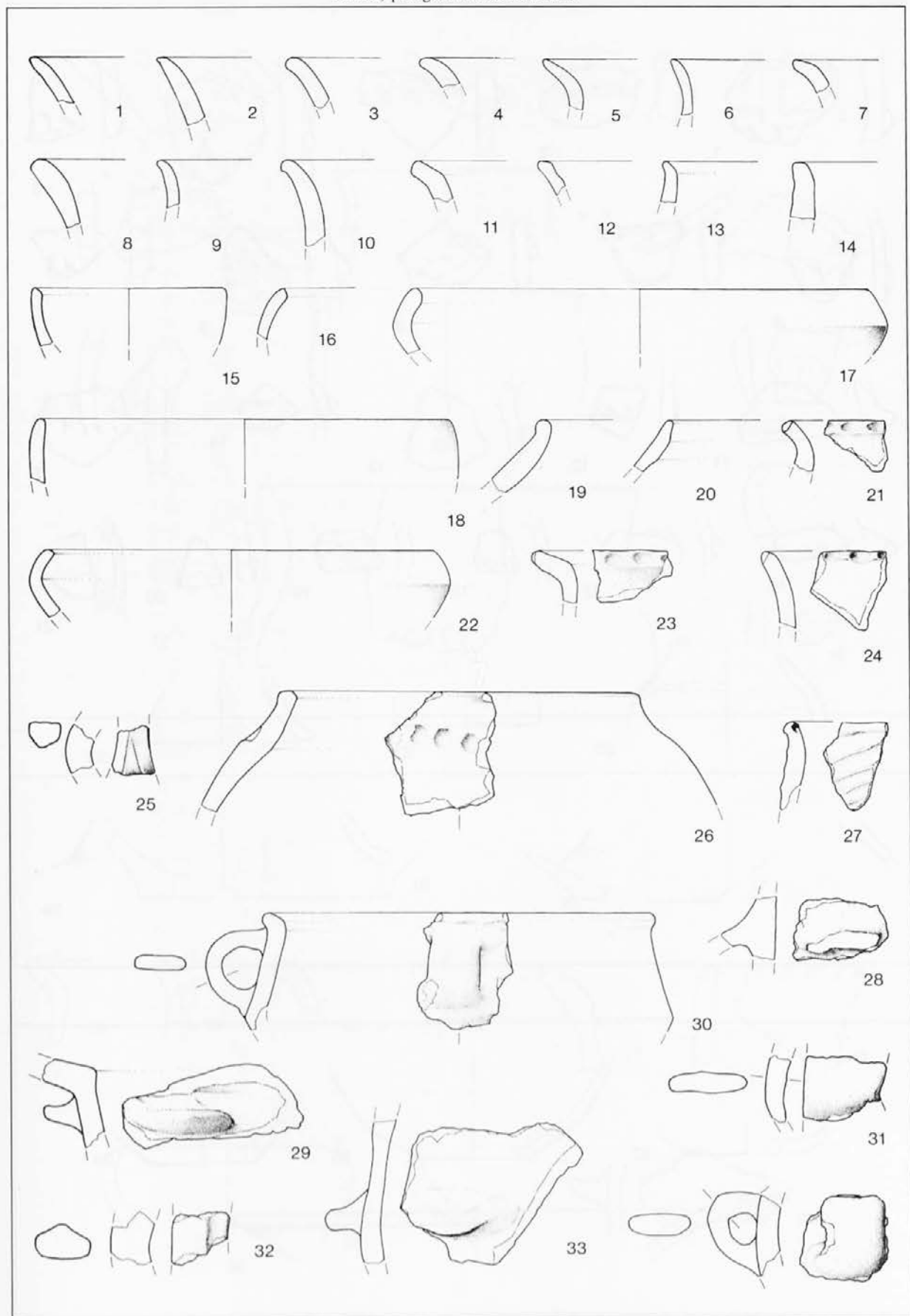

T. 22: Kostel, Sonda I. Vse glina. M. = 1:3.

Taf. 22: Kostel, Schnitt I. Alles Ton. M. = 1:3.

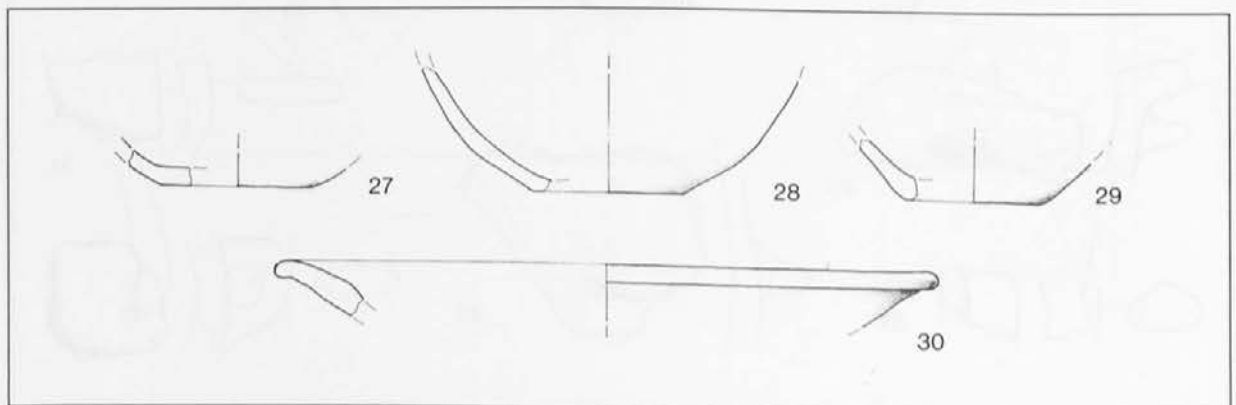
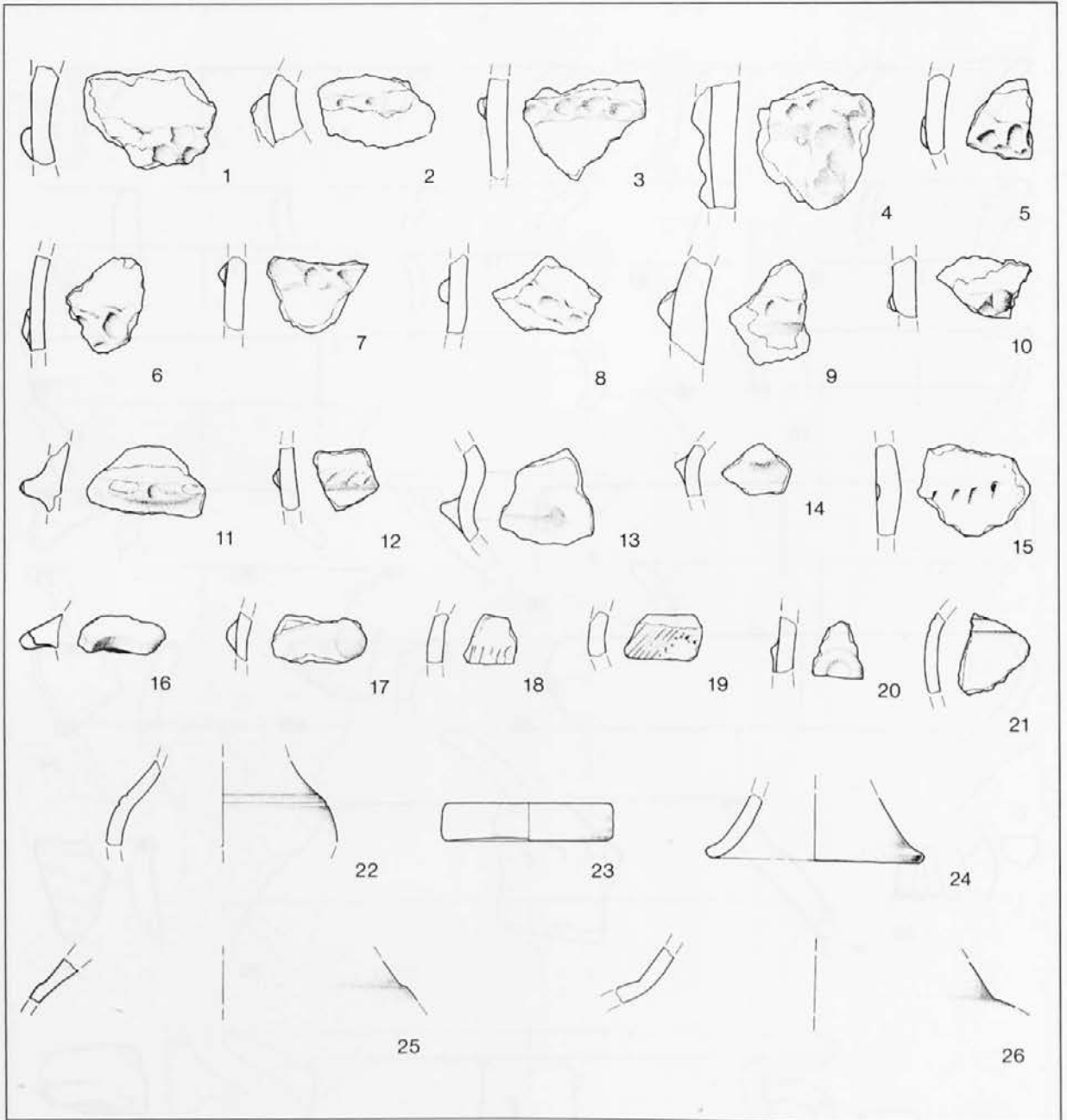

T. 23: Kostel. Sonda 1. Vse glina. M. = 1:3.

Taf. 23: Kostel. Schnitt 1. Alles Ton. M. = 1:3.

Kostel, prazgodovinska naselbina

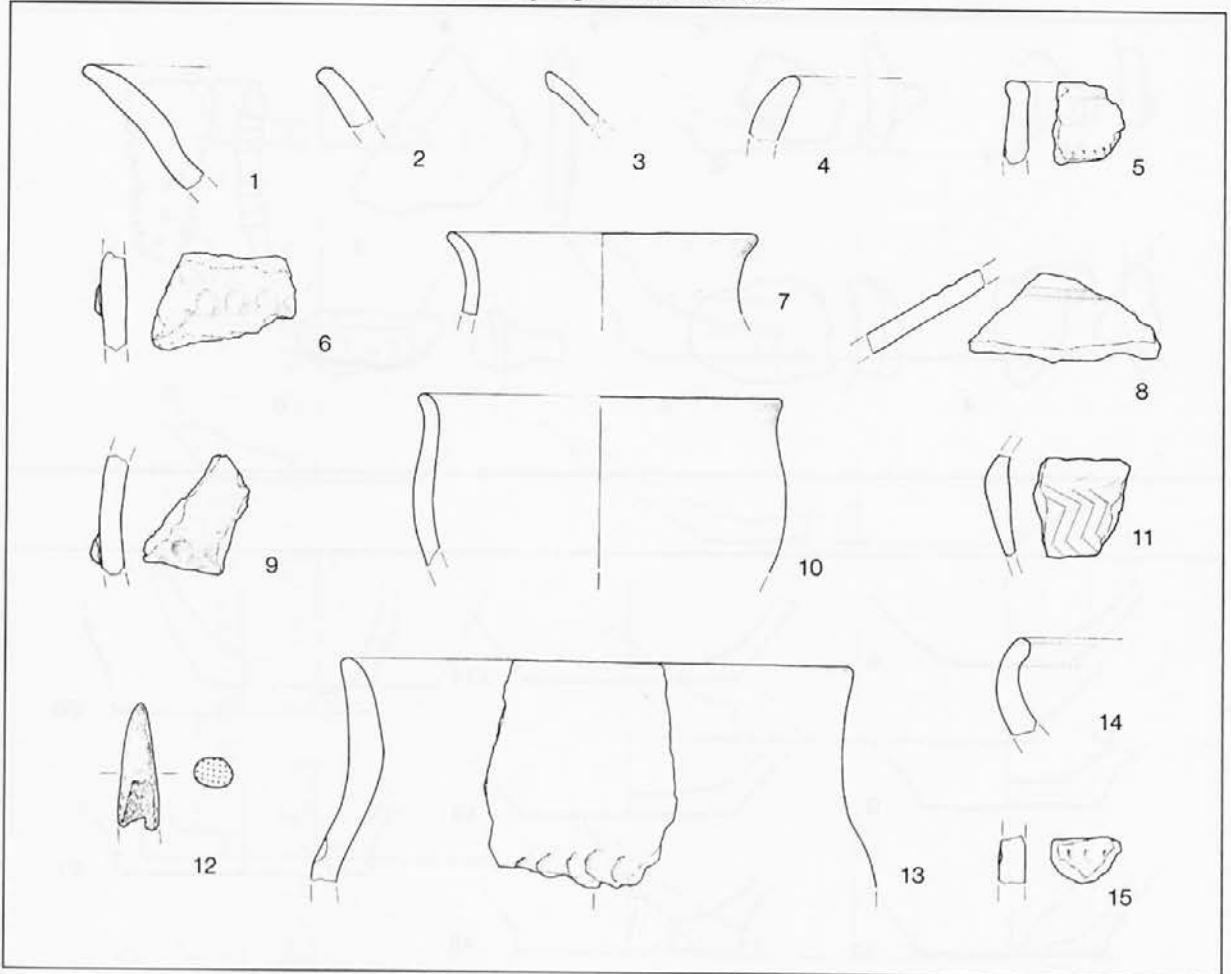

T. 24: Kostel. Sonda 1; 1-11,13-15 glina; 12 kost. Sonda 2; 16-26 glina. M. = 1:3.

Taf. 24: Kostel. Schnitt 1; 1-11,13-15 Ton; 12 Knochen. Schnitt 2; 16-26 Ton. M. = 1:3.

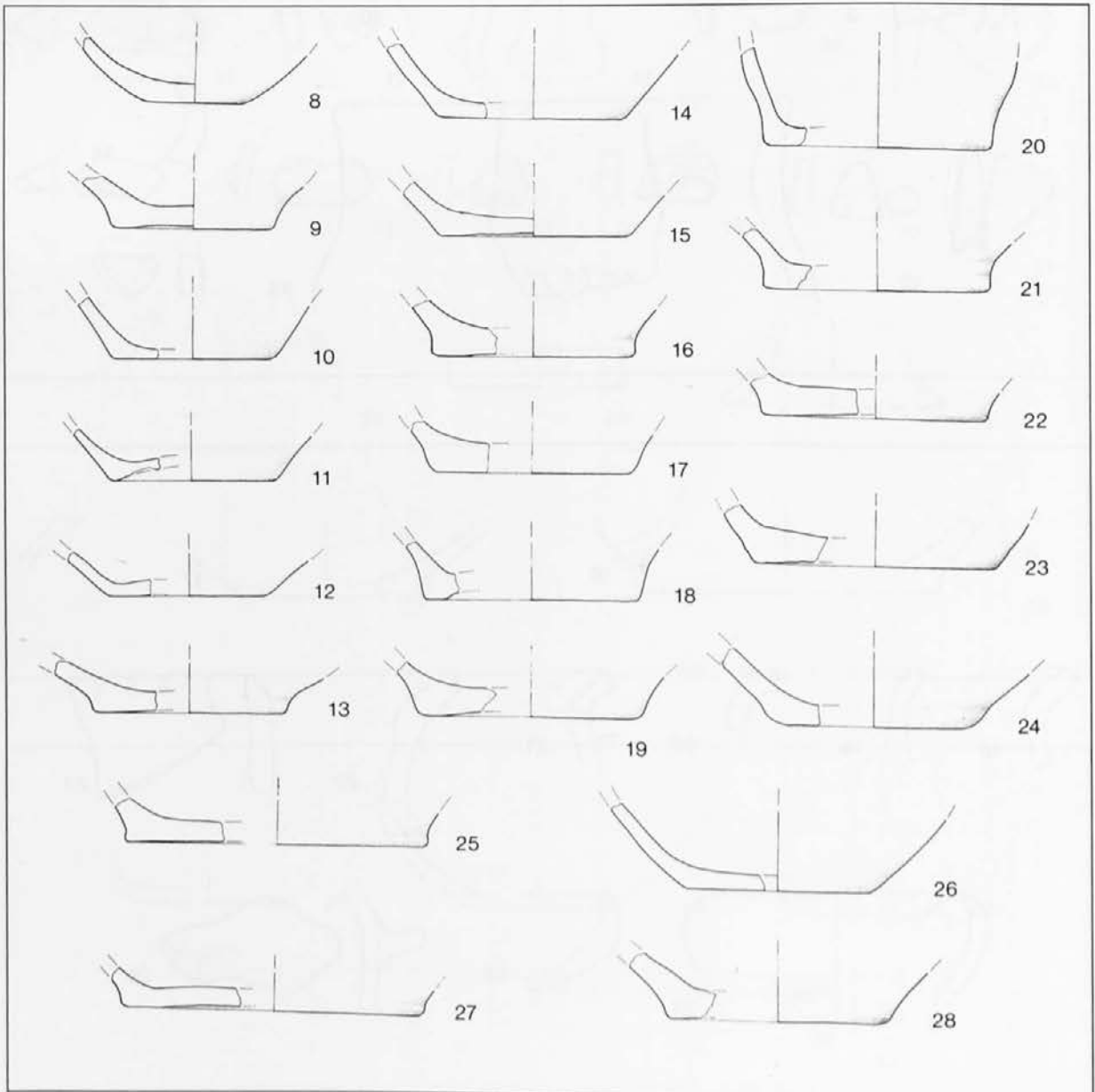
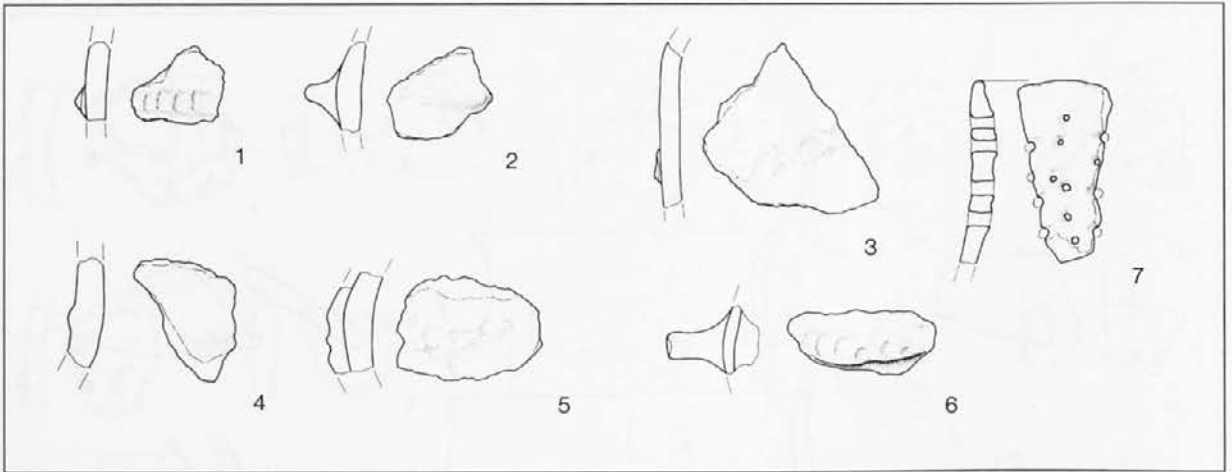

T. 25: Kostel. Sonda 2. Vse glina. M. = 1:3.

Taf. 25: Kostel. Schnitt 2. Alles Ton. M. = 1:3.

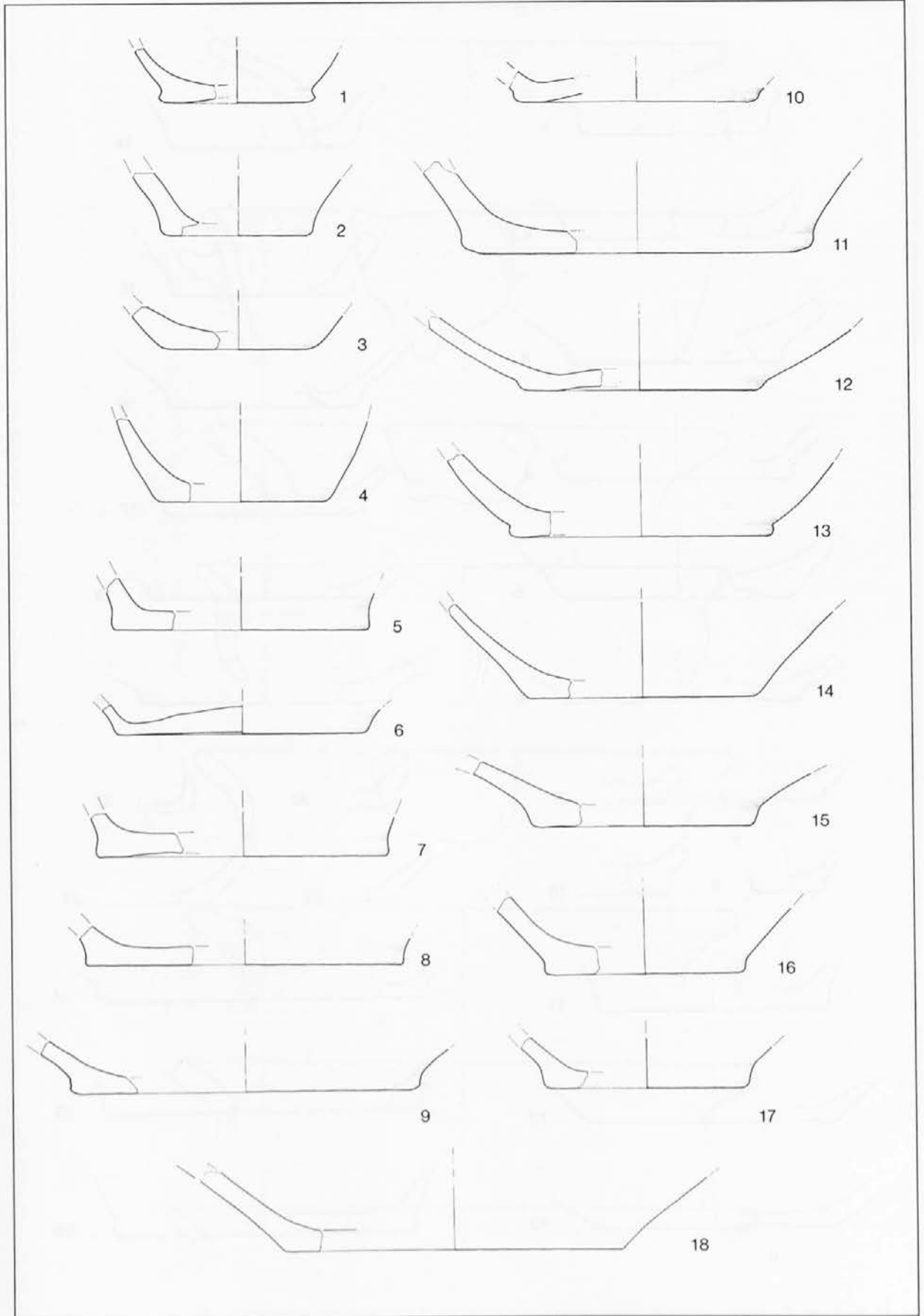

T. 26: Kostel. Sonda 2. Vse glina. M. = 1:3.

Taf. 26: Kostel. Schnitt 2. Alles Ton. M. = 1:3.

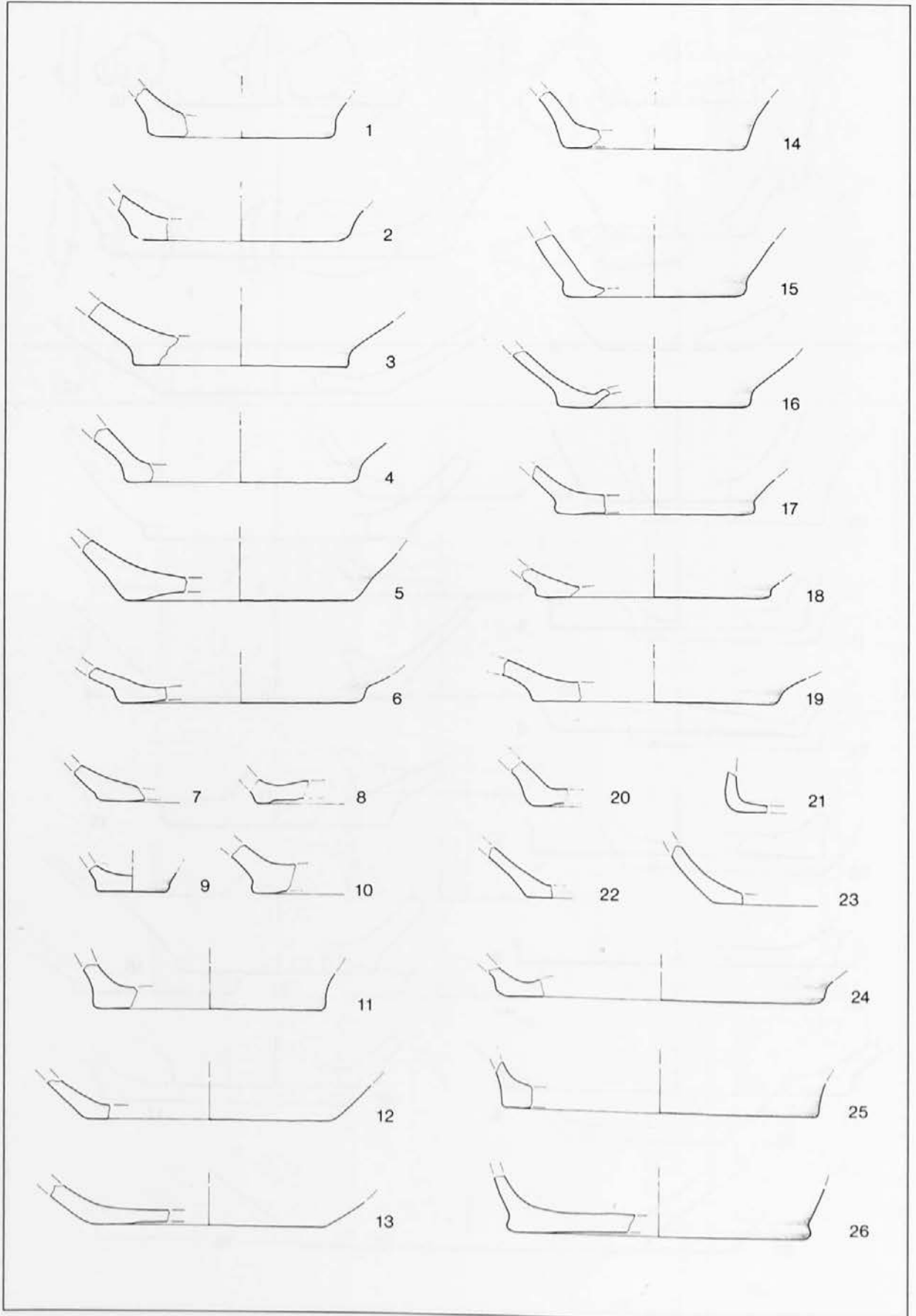

T. 27: Kostel. Sonda 2. Vse glina. M. = 1:3.
 Taf. 27: Kostel. Schnitt 2. Alles Ton. M. = 1:3.

Kostel, prazgodovinska naselbina

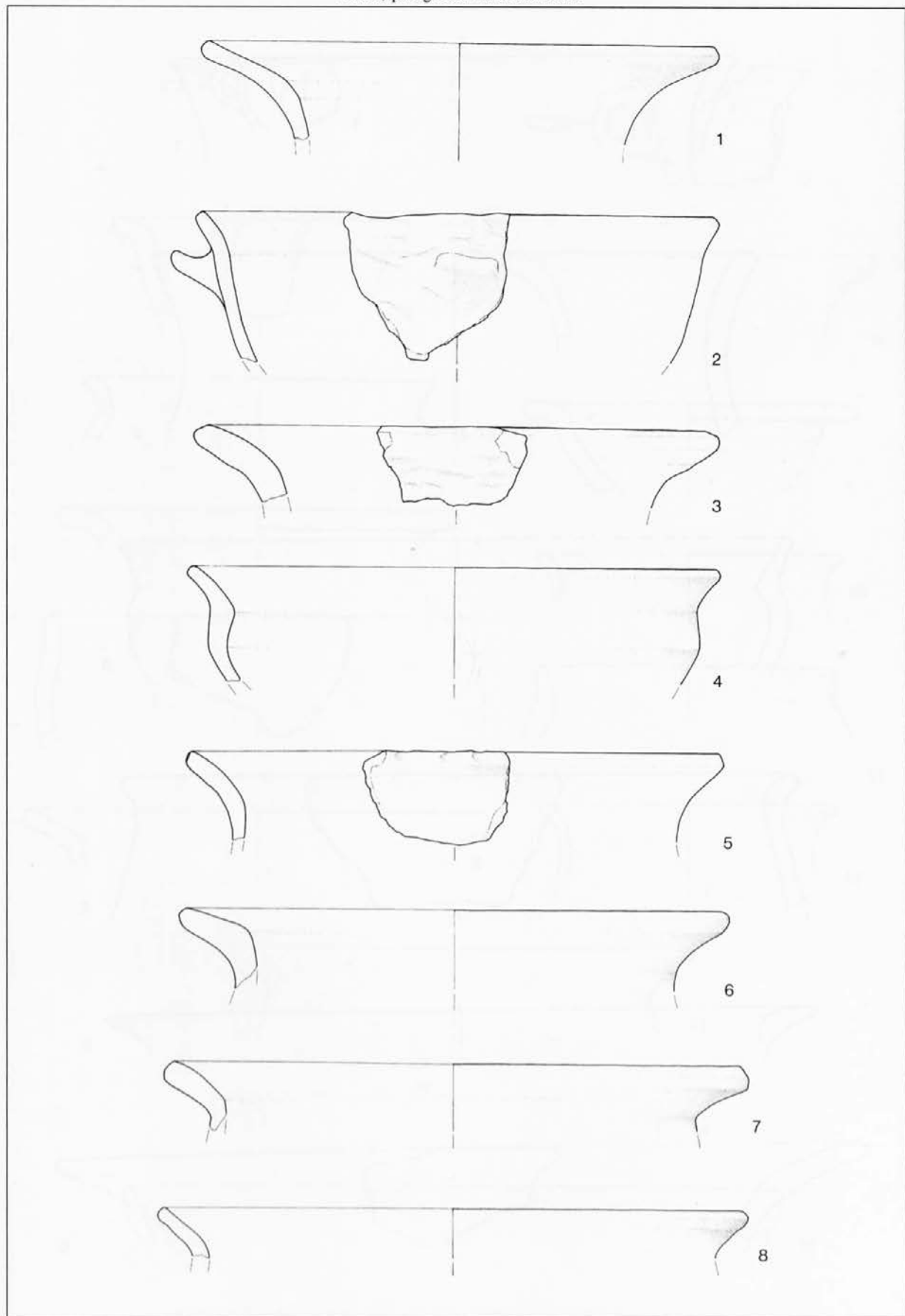

T. 28: Kostel. Sonda 2. Vse glina. M. = 1:3.

Taf. 28: Kostel. Schnitt 2. Alles Ton. M. = 1:3.

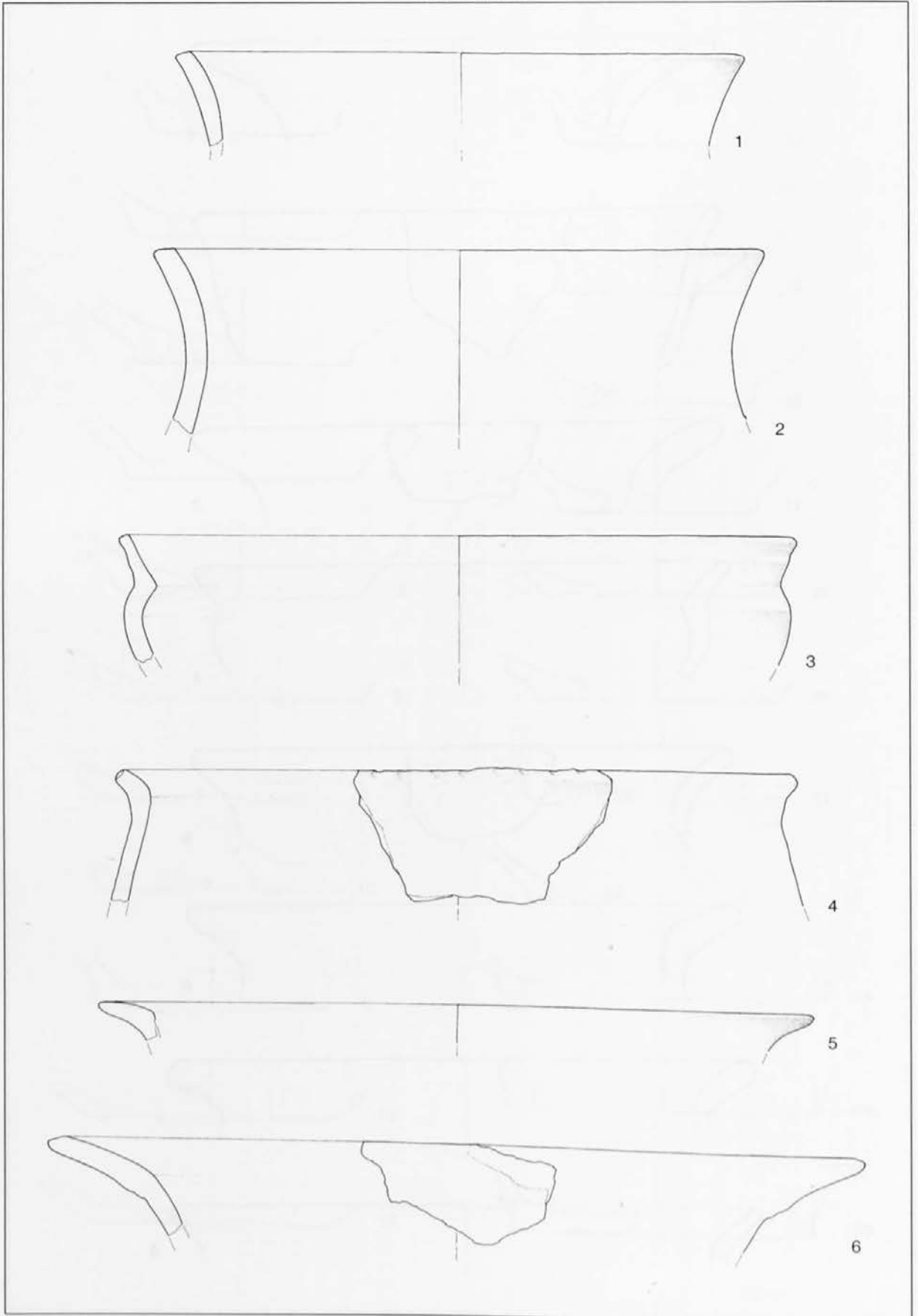

T. 29: Kostel. Sonda 2. Vse glina. M. = 1:3.
Taf. 29: Kostel. Schnitt 2. Alles Ton. M. = 1:3.

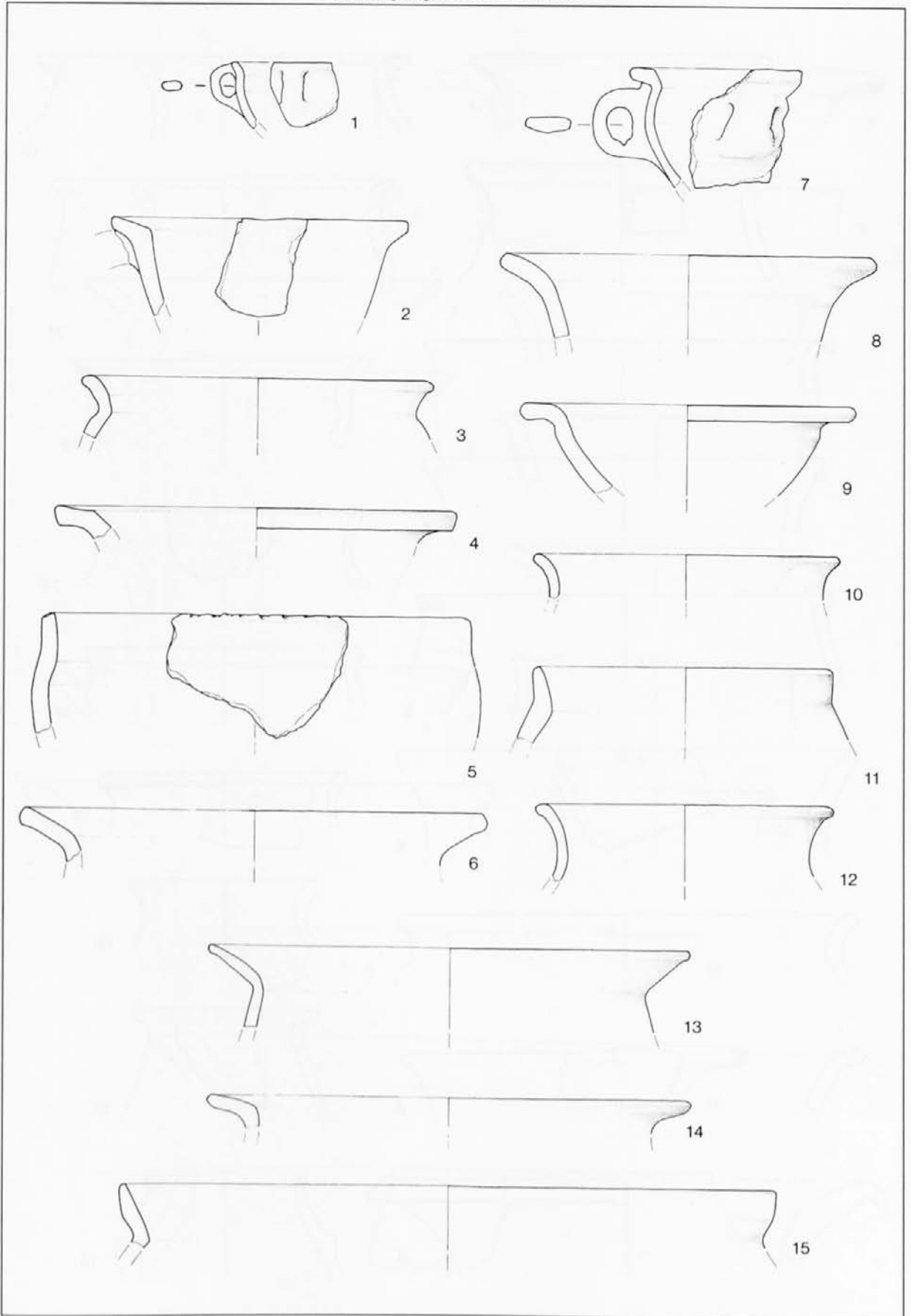

T. 30: Kostel. Sonda 2. Vse glina. M. 1-14 = 1:3; 15 = 1:4.

Taf. 30: Kostel. Schnitt 2. Alles Ton. M. 1-14 = 1:3; 15 = 1:4.

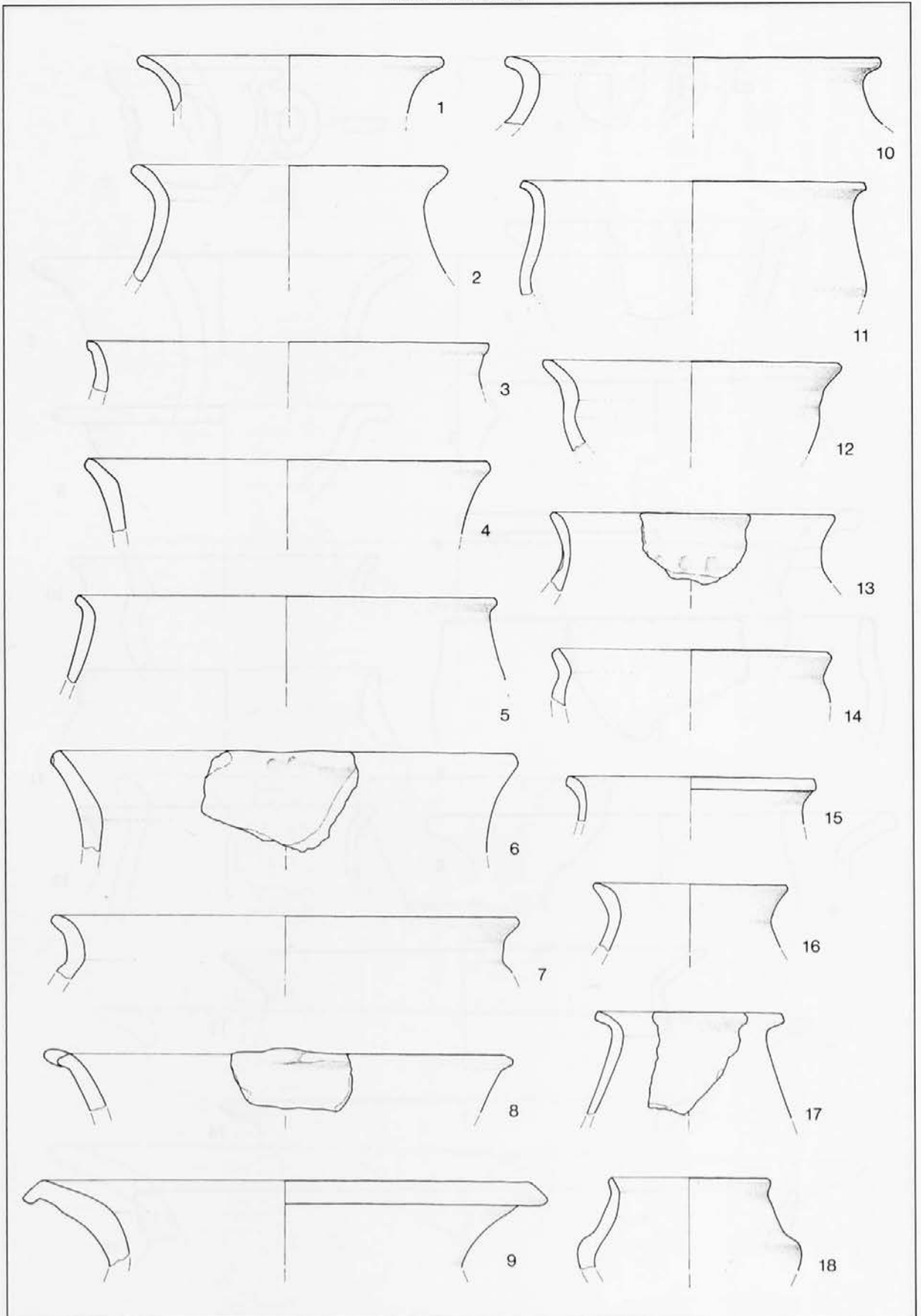

T. 31: Kostel. Sonda 2. Vse glina. M. = 1:3.

Taf. 31: Kostel. Schnitt 2. Alles Ton. M. = 1:3.

Kostel, prazgodovinska naselbina

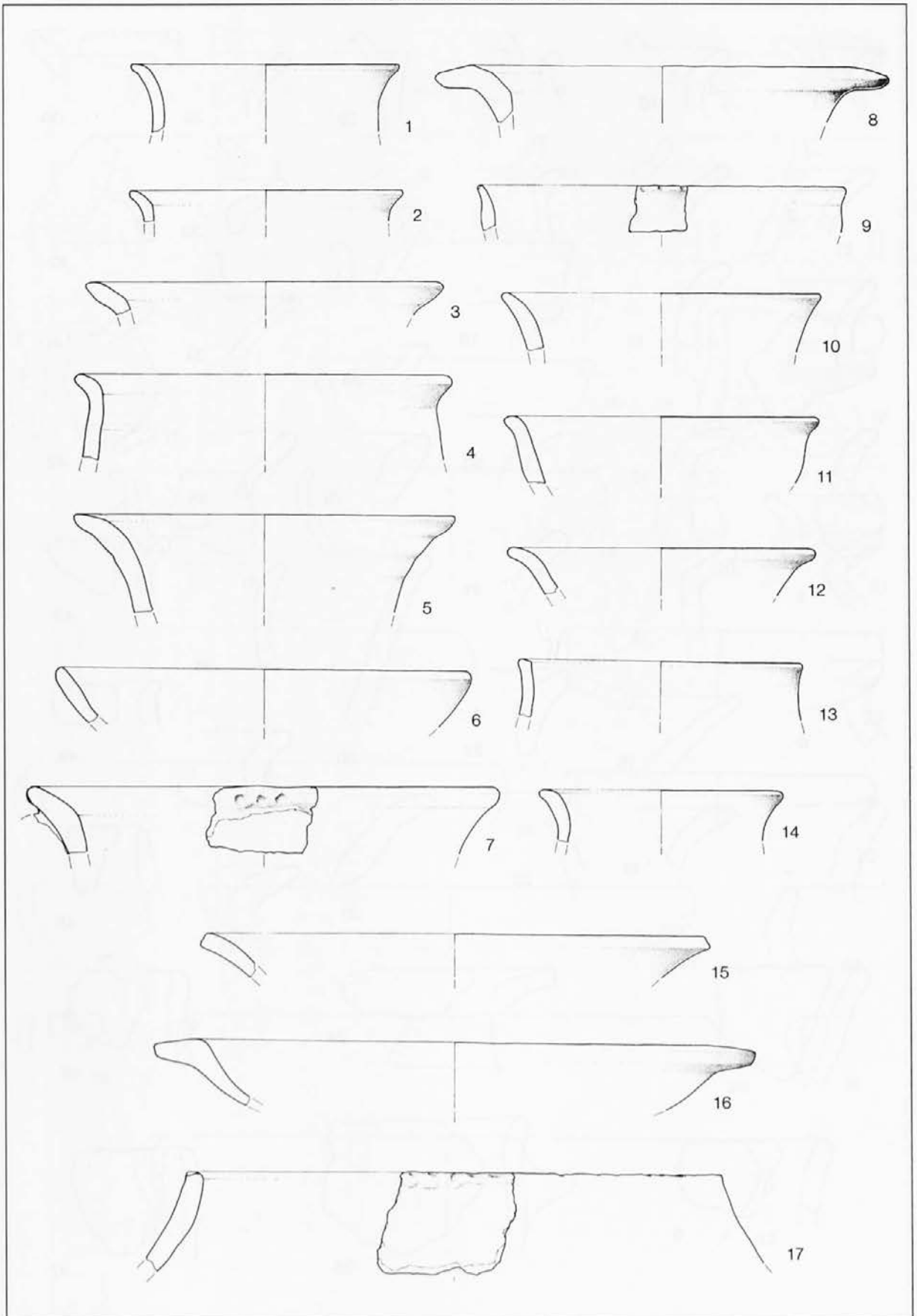

T. 32: Kostel. Sonda 2. Vse glina. M. = 1:3.

Taf. 32: Kostel. Schnitt 2. Alles Ton. M. = 1:3.

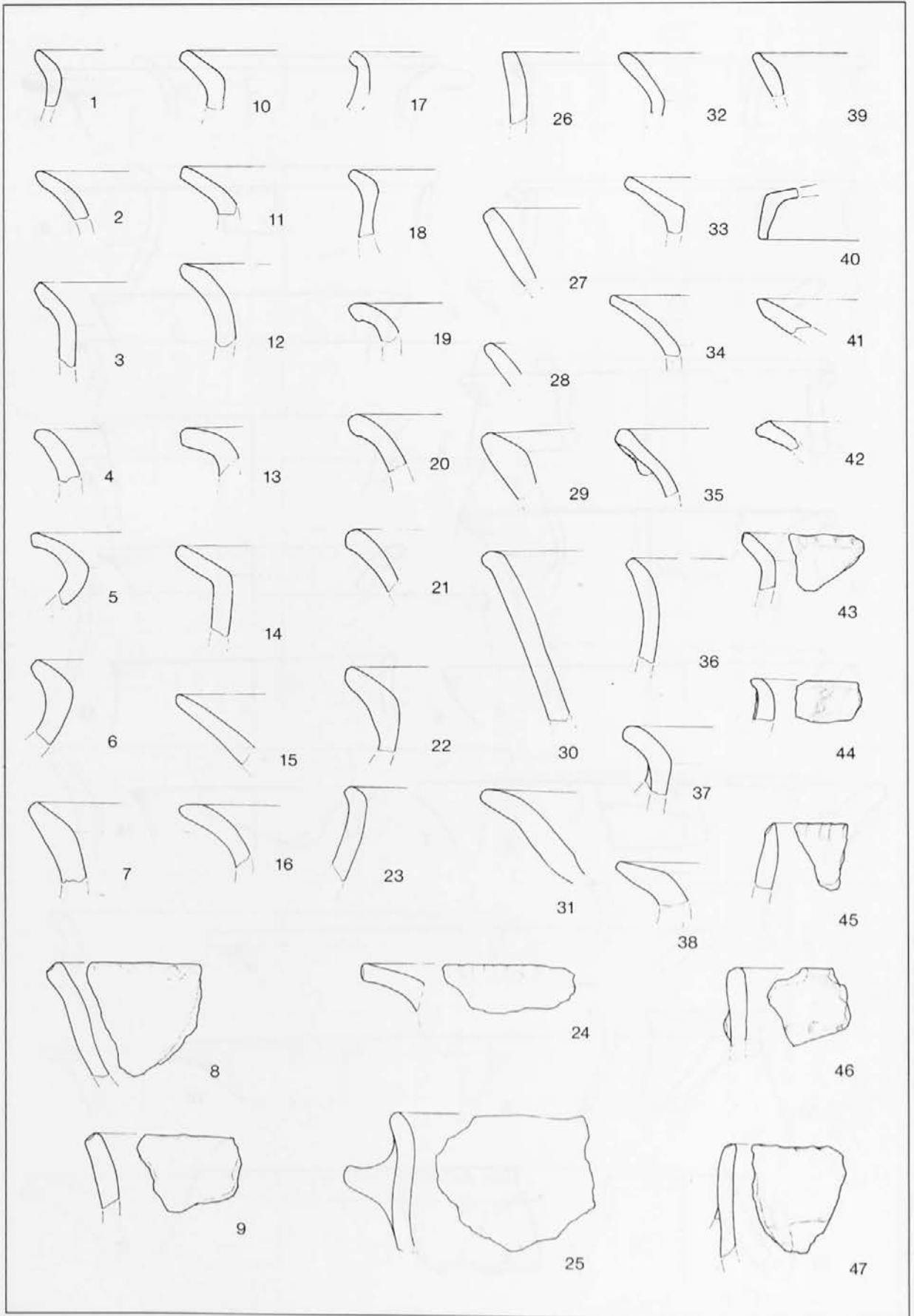

T. 33: Kostel. Sonda 2. Vse glina. M. = 1:3.

Taf. 33: Kostel. Schnitt 2. Alles Ton. M. = 1:3.

Kostel, prazgodovinska naselbina

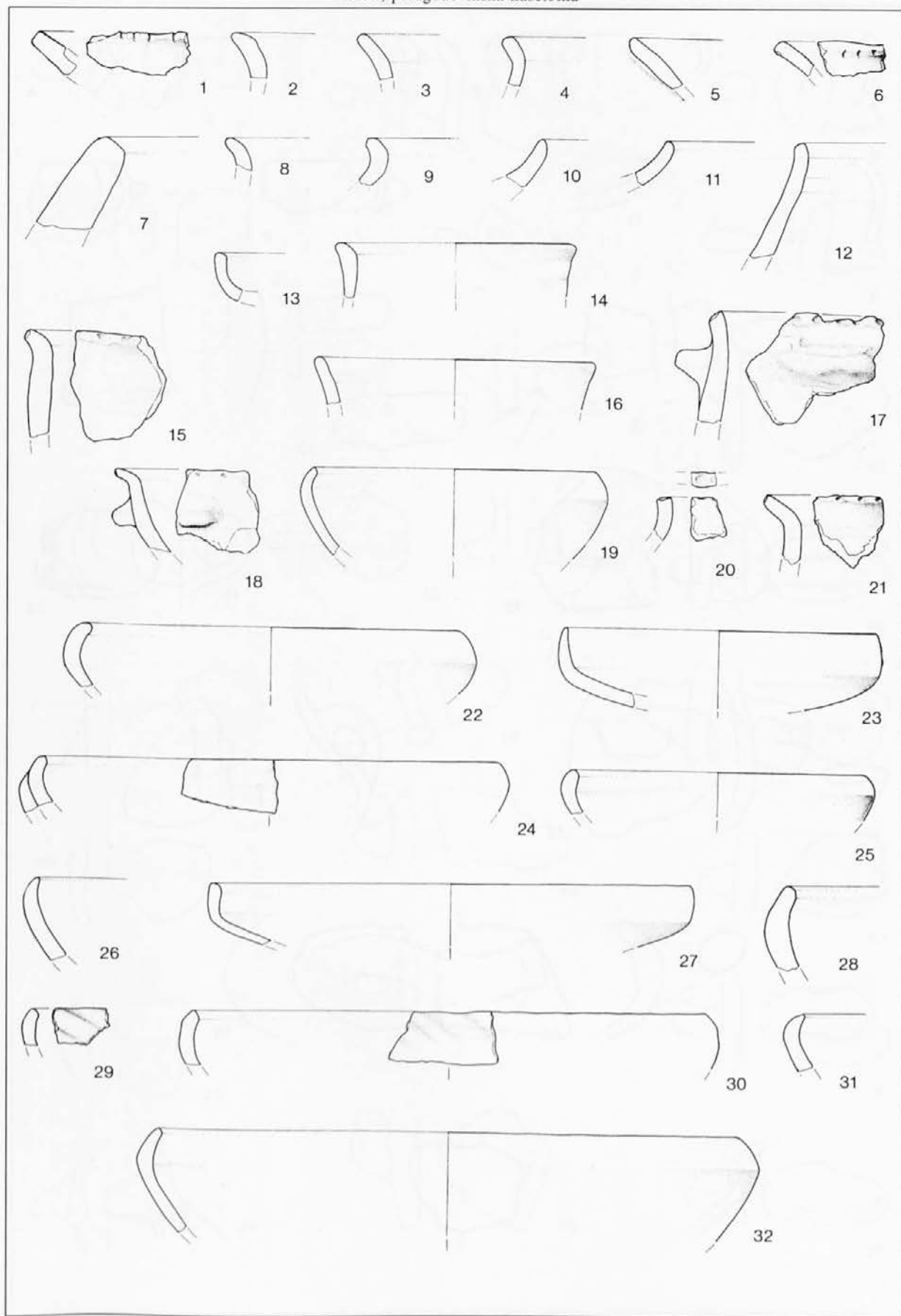

T. 34: Kostel. Sonda 2. Vse glina. M. = 1:3.

Taf. 34: Kostel. Schnitt 2. Alles Ton. M. = 1:3.

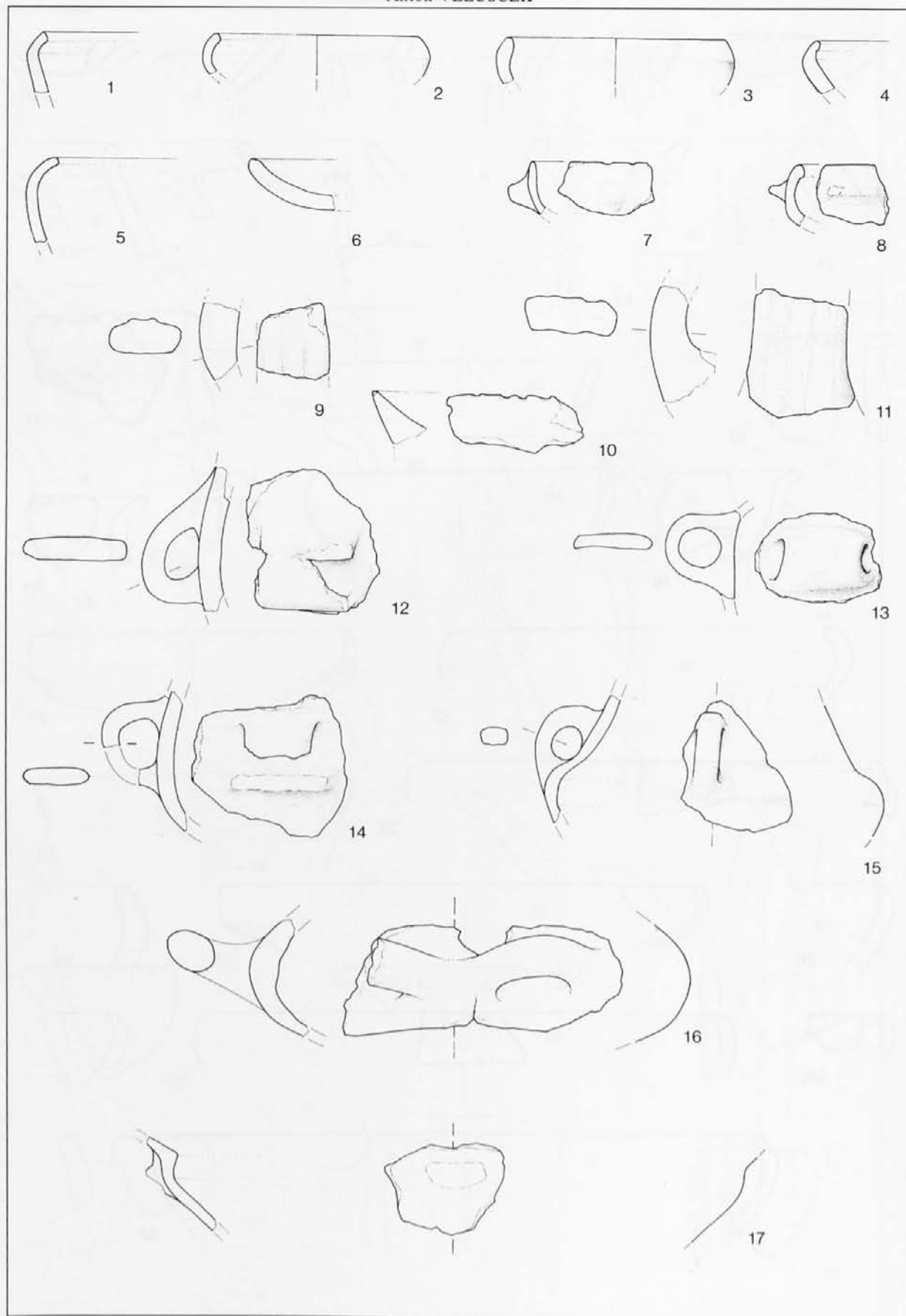

T. 35: Kostel. Sonda 2. Vse glina. M. = 1:3.
 Taf. 35: Kostel. Schnitt 2. Alles Ton. M. = 1:3.

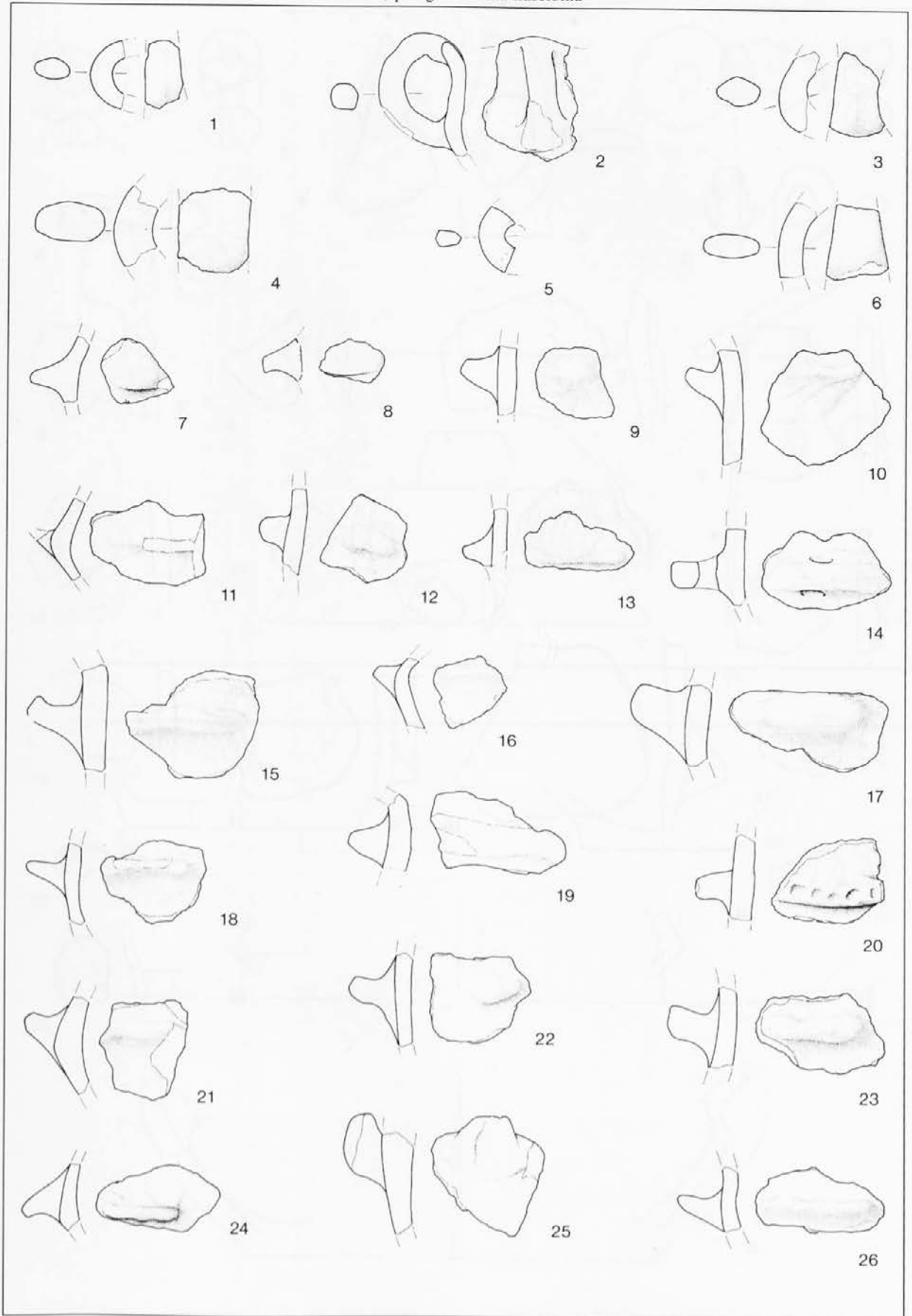

T. 36: Kostel. Sonda 2. Vse glina. M. = 1:3.

Taf. 36: Kostel. Schnitt 2. Alles Ton. M. = 1:3.

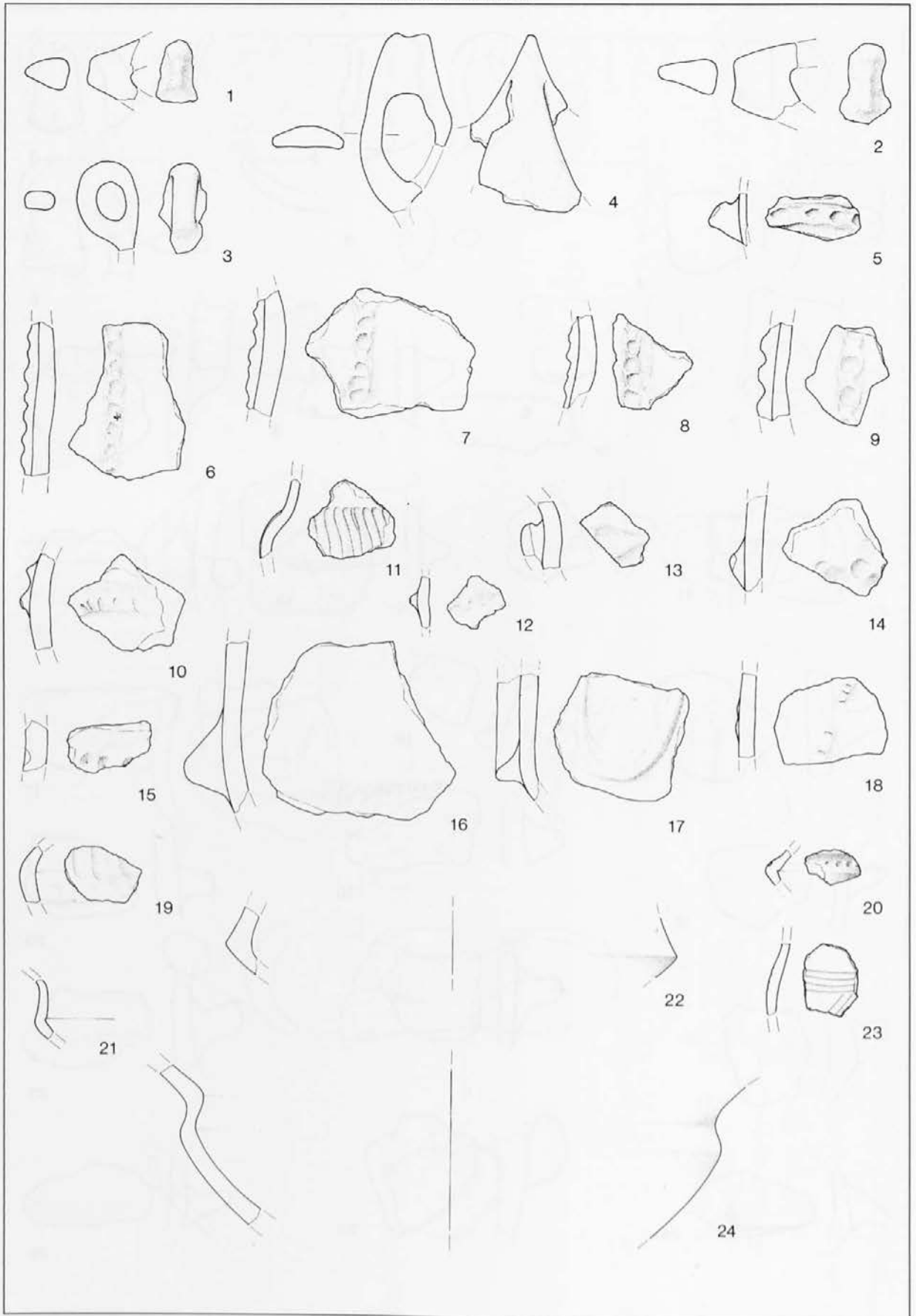

T. 37: Kostel. Sonda 2. Vse glina. M. = 1:3.
 Taf. 37: Kostel. Schnitt 2. Alles Ton. M. = 1:3.

Kostel, prazgodovinska naselbina

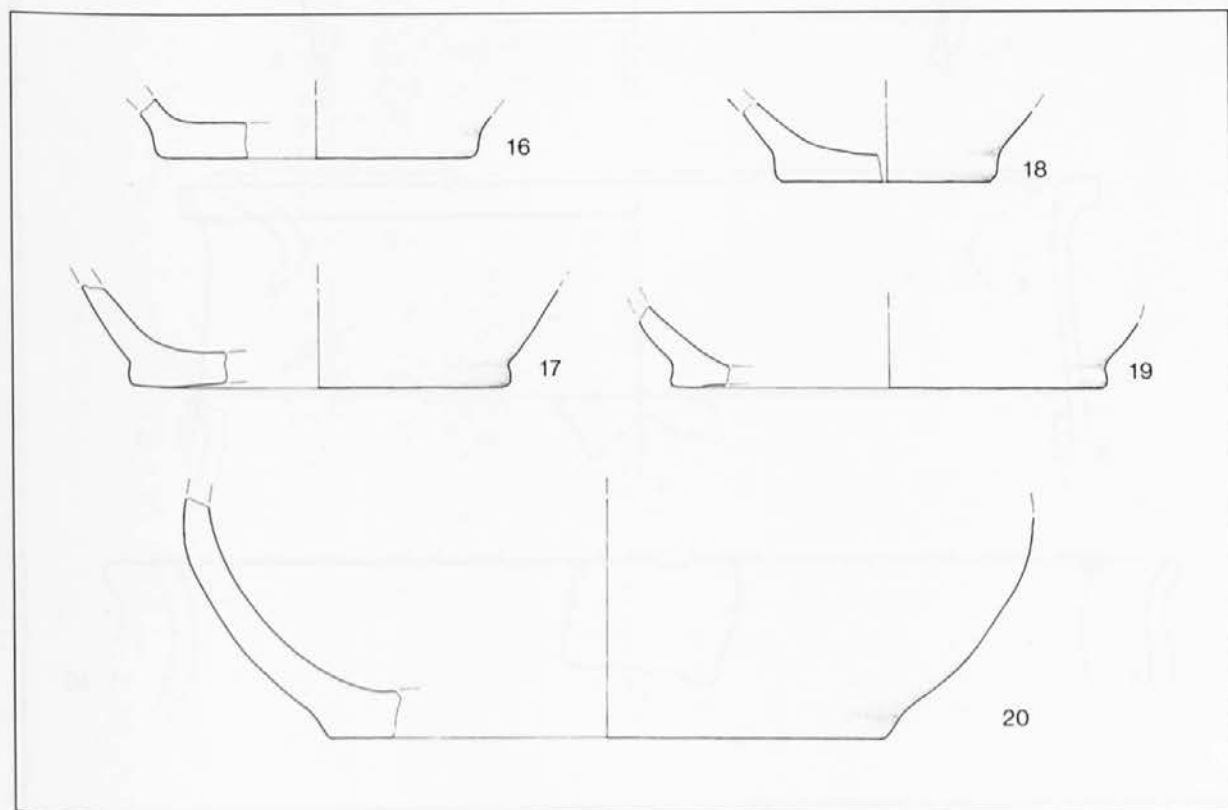
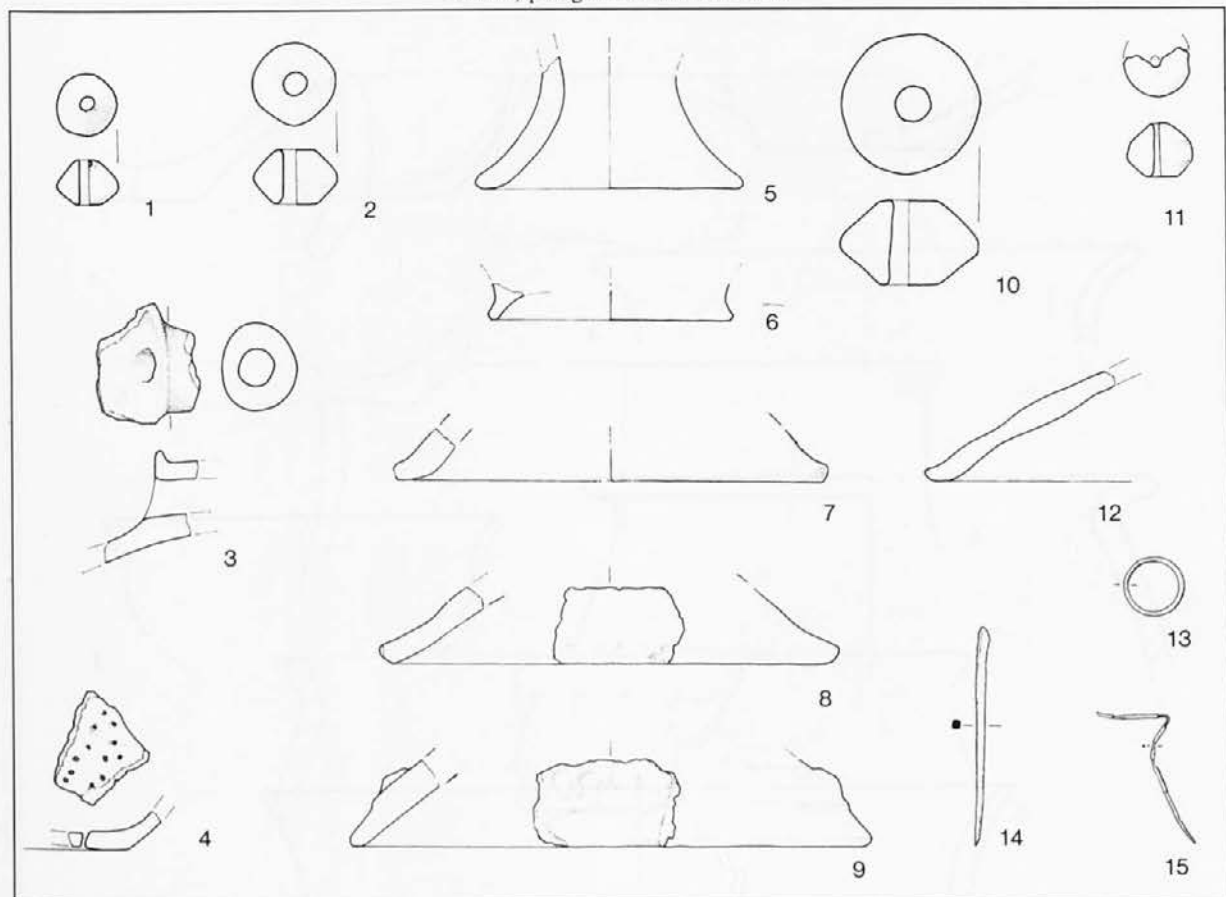

T. 38: Kostel. Sonda 2. 1-12 glina; 13-15 bron. M. = 1:3.

Taf. 38: Kostel. Schnitt 2. 1-12 Ton; 13-15 Bronze. M. = 1:3.

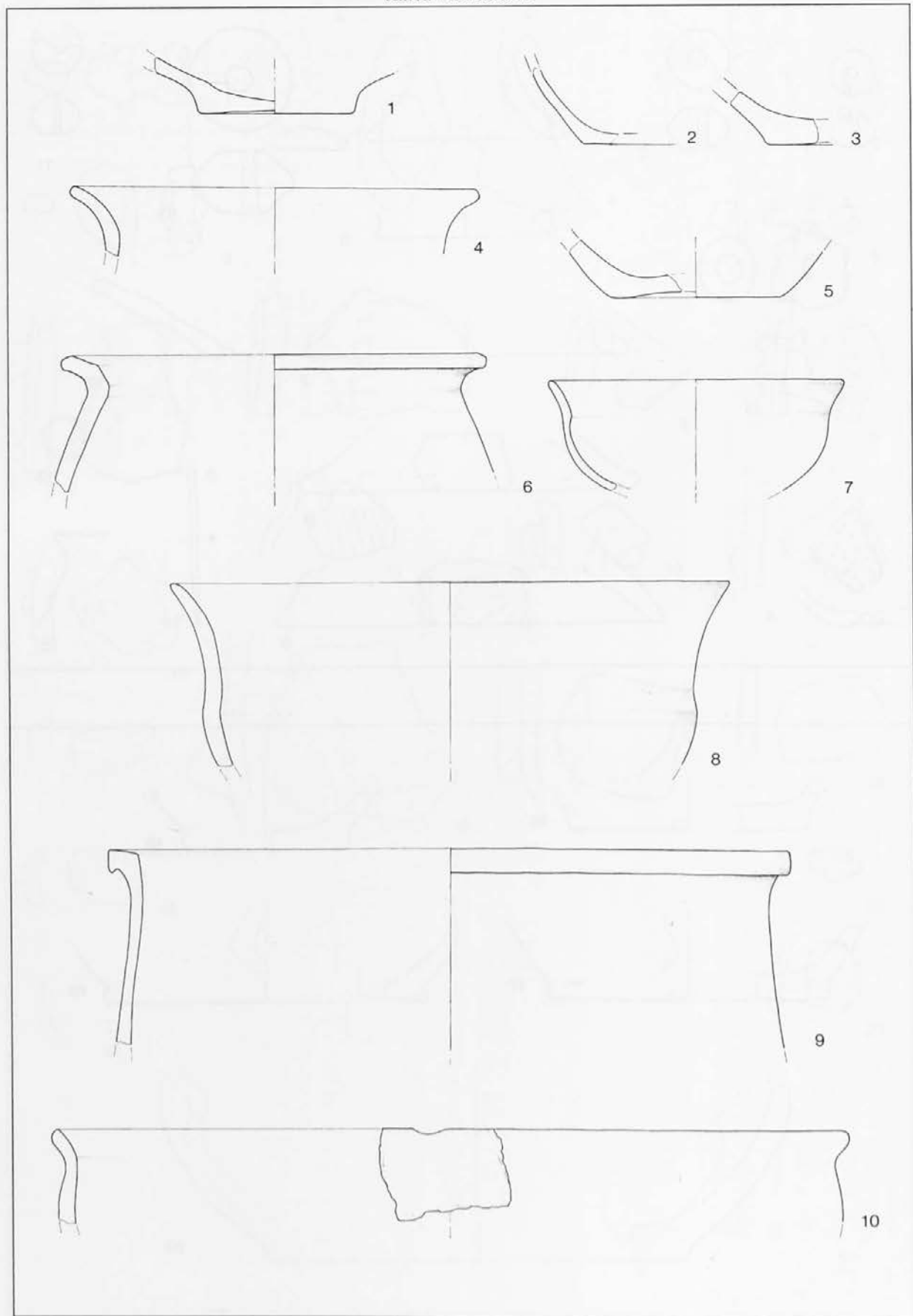

T. 39: Kostel. Sonda 2. Vse glina. M. = 1:3.
Taf. 39: Kostel. Schnitt 2. Alles Ton. M. = 1:3.

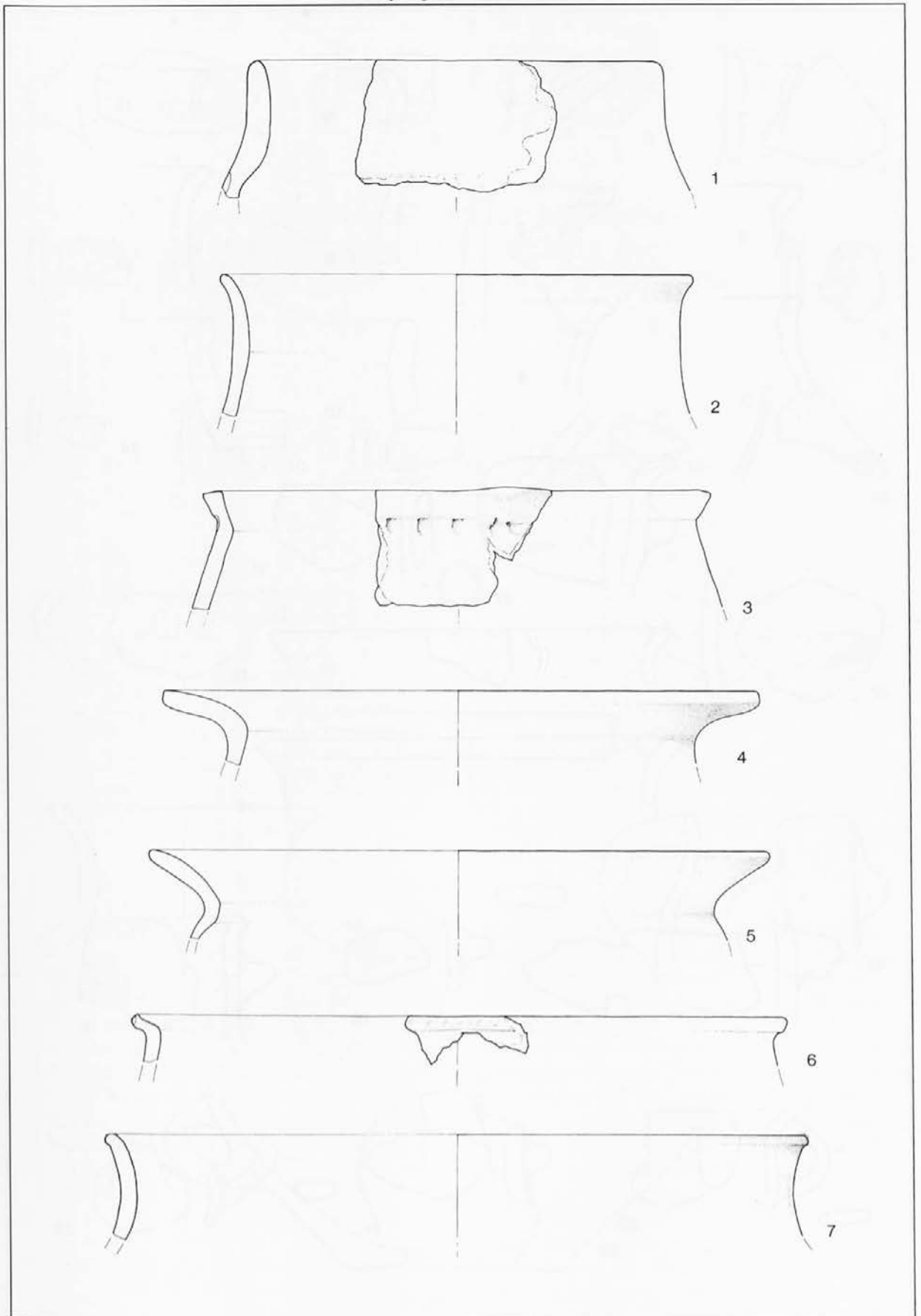

T. 40: Kostel. Sonda 2. Vse glina. M. 1-5 = 1:3; 6,7 = 1:4.

Taf. 40: Kostel. Schnitt 2. Alles Ton. M. 1-5 = 1:3; 6,7 = 1:4.

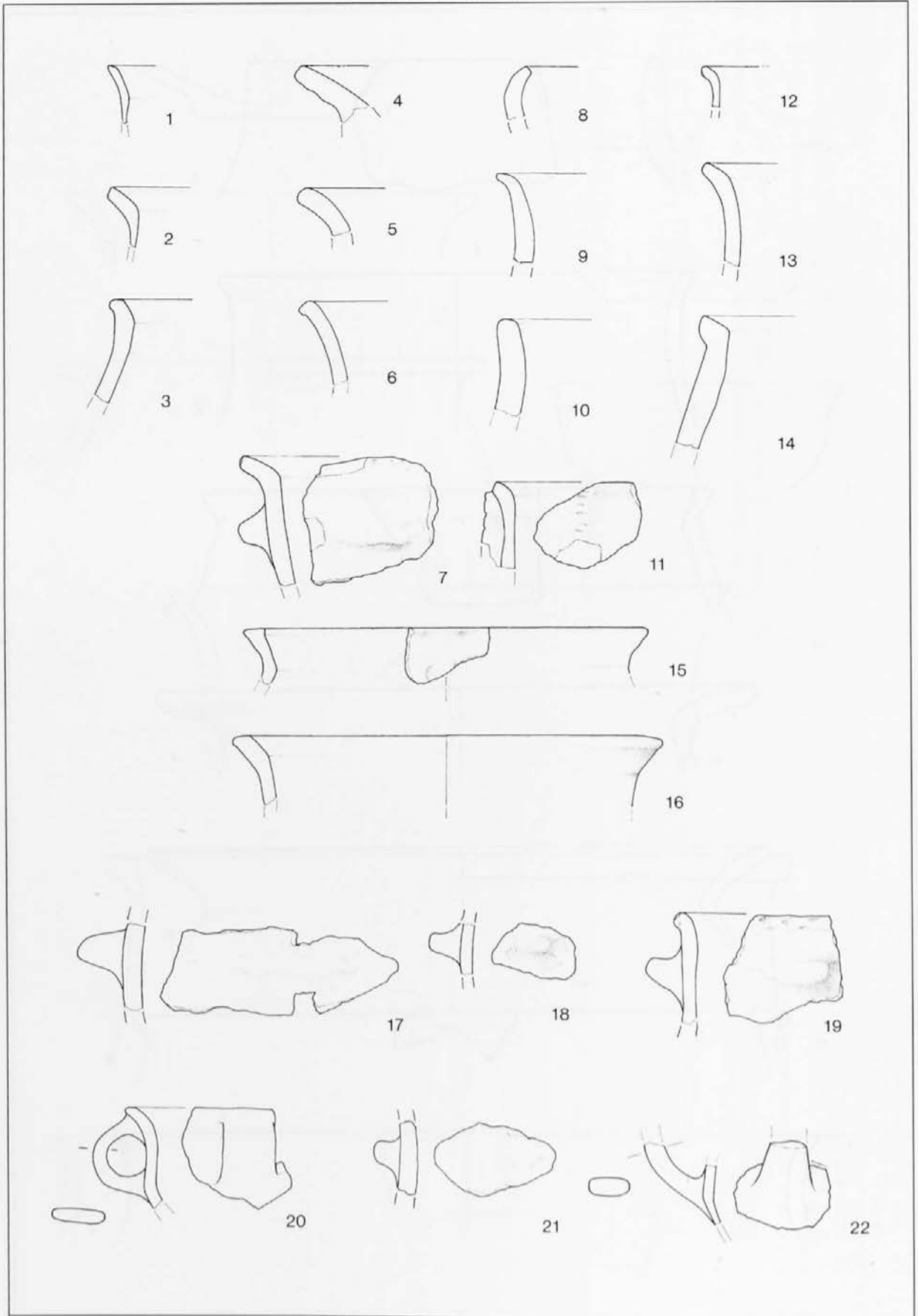

T. 41: Kostel. Sonda 2. Vse glina. M. = 1:3.

Taf. 41: Kostel. Schnitt 2. Alles Ton. M. = 1:3.

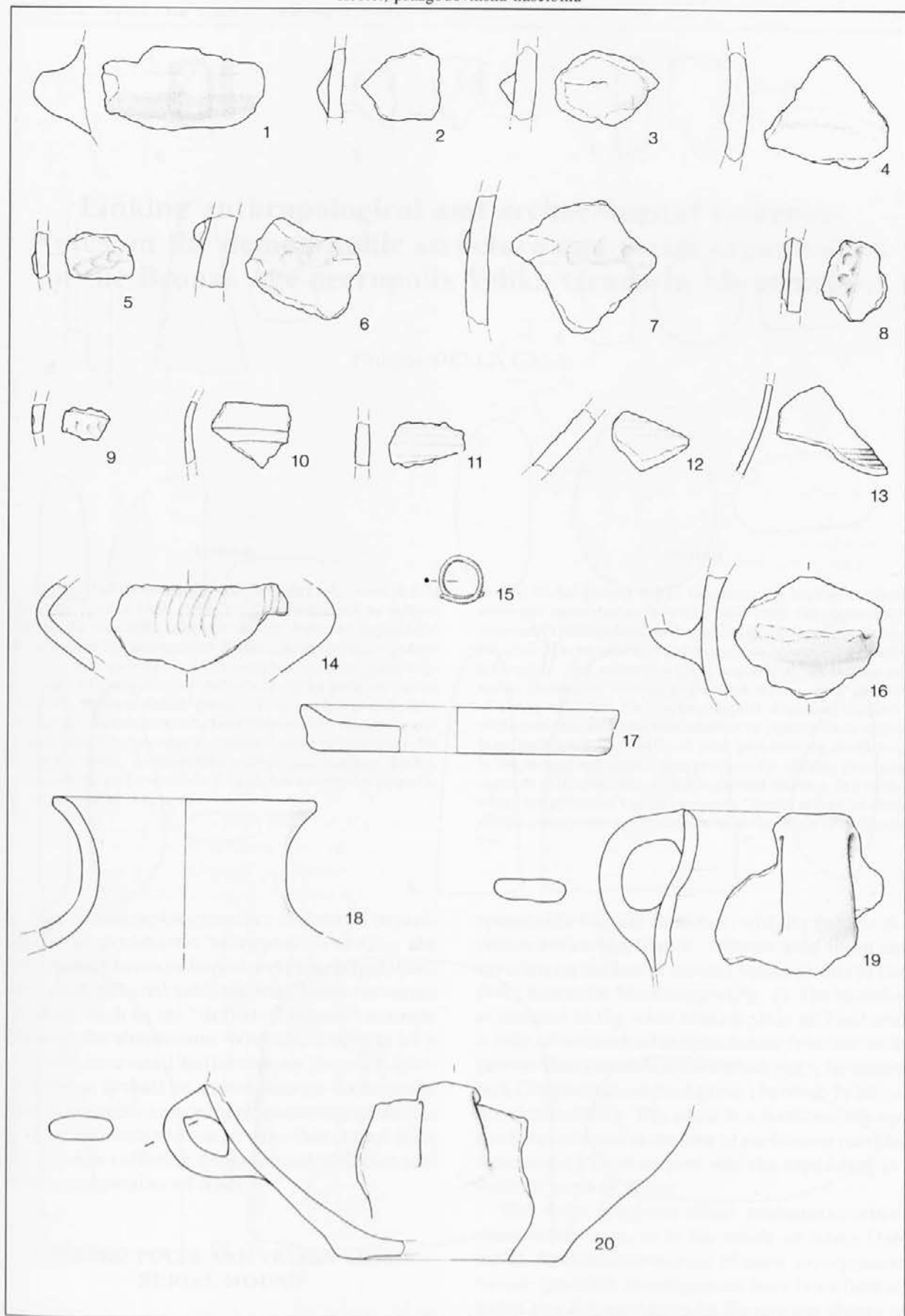

T. 42: Kostel. Sonda 2. 1-14,16-20 glina; 15 bron. M. = 1:3.

Taf. 42: Kostel. Schnitt 2. 1-14,16-20 Ton; 15 Bronze. M. = 1:3.

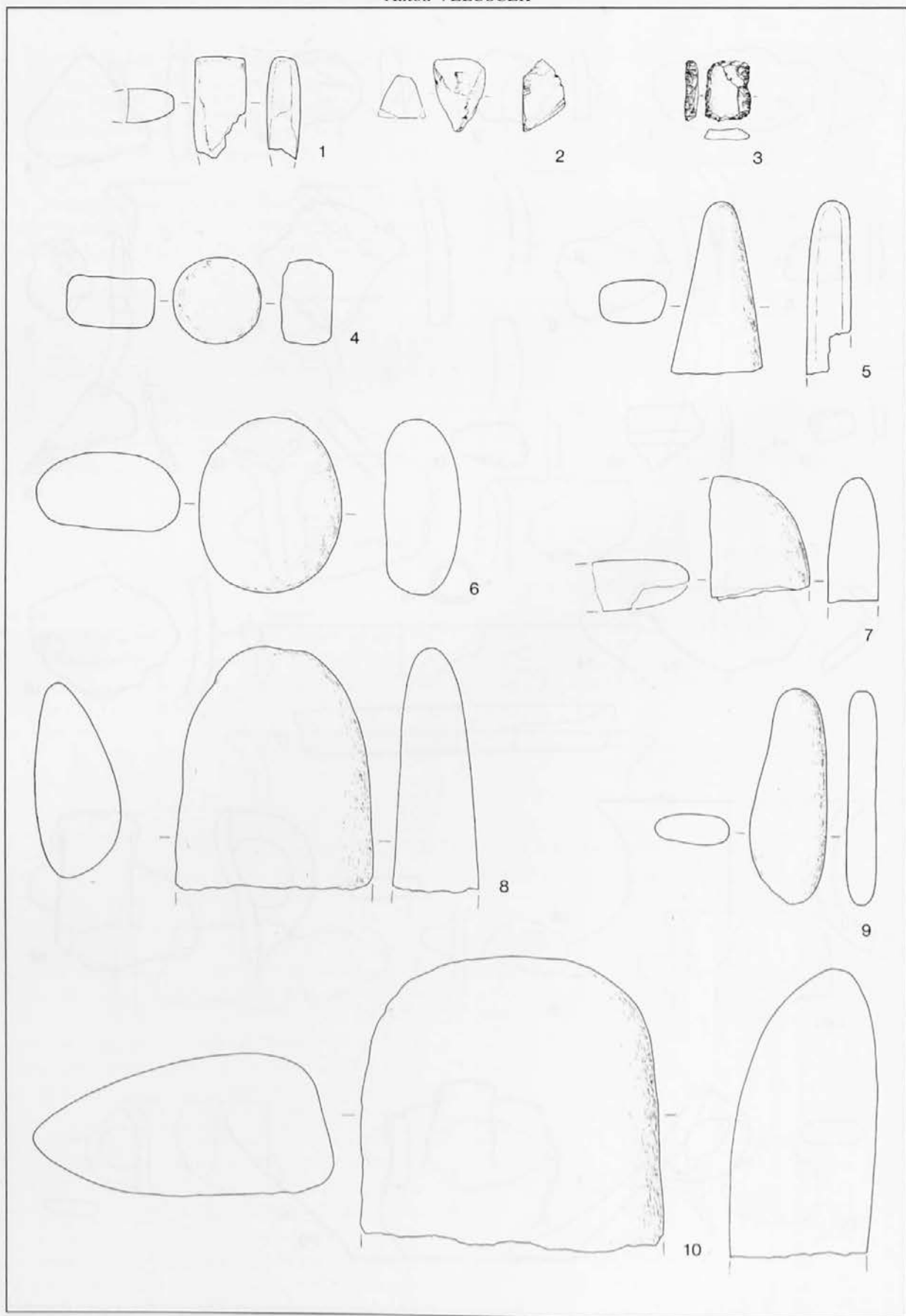

T. 43: Kostel. Sonda 1. Vse kamen. M. = 1:3.

Taf. 43: Kostel. Schnitt 1. Alles Stein. M. = 1:3.